

PW 30/1

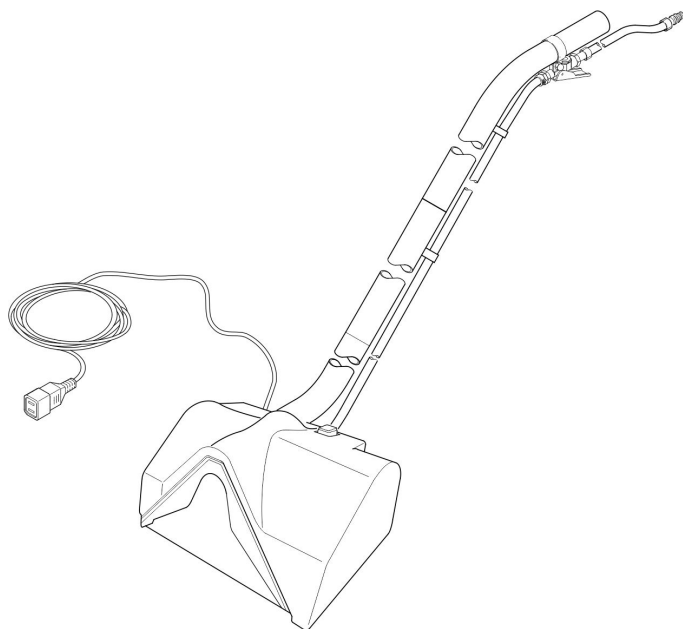

Deutsch	4
English	7
Français	10
Italiano	13
Nederlands	16
Español	19
Português	22
Dansk	25
Norsk	28
Svenska	31
Suomi	34
Ελληνικά	37
Türkçe	40
Русский	43
Magyar	46
Čeština	49
Slovenščina	52
Polski	55
Românește	58
Slovenčina	61
Hrvatski	64
Srpski	67
Български	70
Eesti	74
Latviešu	77
Lietuviškai	80
Українська	83



**Register
your product**
www.kaercher.com/welcome

EAC



A

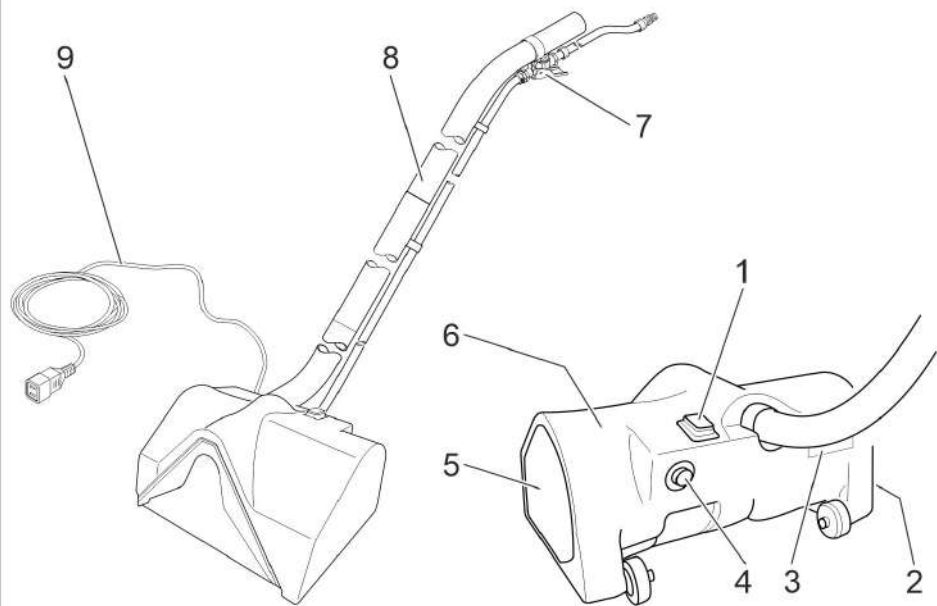

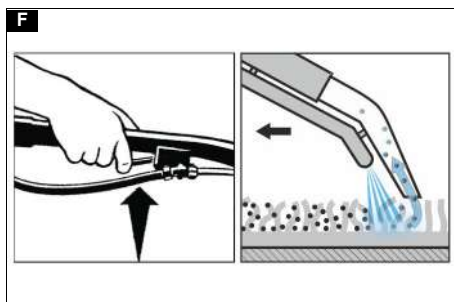
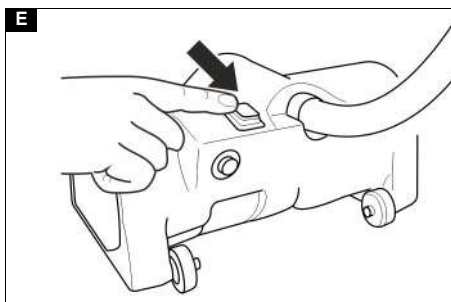
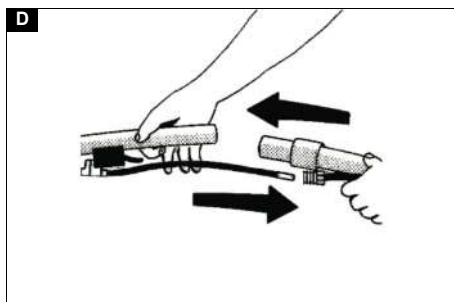
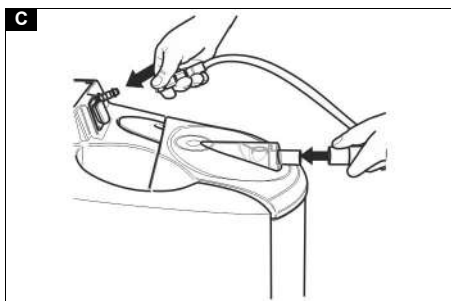
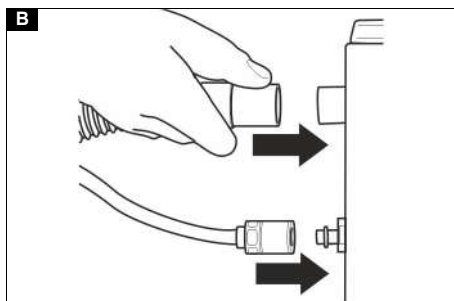

Inhalt

Allgemeine Hinweise	4
Umweltschutz	4
Bestimmungsgemäße Verwendung	4
Gerätebeschreibung	4
Sicherheitshinweise	4
Funktion	4
Inbetriebnahme	5
Bedienung	5
Transport	5
Lagerung	5
Pflege und Wartung	5
Hilfe bei Störungen	5
Garantie	5
Zubehör und Ersatzteile	6
EU-Konformitätserklärung	6
Technische Daten	6

- Dieses Gerät ist für den gewerblichen Gebrauch geeignet, z. B. in Hotels, Schulen, Krankenhäusern, Fabriken, Läden, Büros und Vermietergeschäften.

Gerätebeschreibung

Abbildung A

- ① Geräteschalter
- ② Halteplatte
- ③ Typenschild
- ④ Sicherungsschalter
- ⑤ Abdeckhaube
- ⑥ Gehäuse
- ⑦ Ventilgriff
- ⑧ Saugrohr
- ⑨ Netzkabel

Allgemeine Hinweise



Lesen Sie vor der ersten Benutzung des Geräts diese Originalbetriebsanleitung und handeln Sie danach. Bewahren Sie das Dokument für späteren Gebrauch oder für Nachbesitzer auf.

- Lesen Sie vor der ersten Inbetriebnahme die Betriebsanleitung des Waschsaugers Puzzi.
- Lesen Sie vor der ersten Inbetriebnahme die Sicherheitshinweise Nr. 59560770.
- Bei Nichtbeachtung der Betriebsanleitungen und der Sicherheitshinweise können Schäden am Gerät und Gefahren für den Bediener und andere Personen entstehen.
- Bei Transportschaden sofort Händler informieren.
- Prüfen Sie beim Auspacken den Packungsinhalt auf fehlendes Zubehör oder Beschädigungen.

Umweltschutz



Die Verpackungsmaterialien sind recyclebar. Bitte Verpackungen umweltgerecht entsorgen.



Elektrische und elektronische Geräte enthalten wertvolle recyclebare Materialien und oft Bestandteile wie Batterien, Akkus oder Öl, die bei falschem Umgang oder falscher Entsorgung eine potentielle Gefahr für die menschliche Gesundheit und die Umwelt darstellen können. Für den ordnungsgemäßen Betrieb des Geräts sind diese Bestandteile jedoch notwendig. Mit diesem Symbol gekennzeichnete Geräte dürfen nicht mit dem Hausmüll entsorgt werden.

Hinweise zu Inhaltsstoffen (REACH)

Aktuelle Informationen zu Inhaltsstoffen finden Sie unter: www.kaercher.de/REACH

Bestimmungsgemäße Verwendung

ACHTUNG

Beschädigung des Geräts

Kurzschluss durch hohe Luftfeuchtigkeit

Das Gerät **nur** in Innenräumen verwenden und lagern.

- Der Profi-Waschkopf PW 30/1 ist ein Sprühextraktionszusatzgerät. Er kann mit Puzzi Geräten mit eingebauter Steckdose betrieben werden und ist zur Beseitigung von starken Verschmutzungen auf Teppichböden geeignet.

Sicherheitshinweise

⚠ GEFAHR • *Versprühen und saugen Sie niemals explosive Flüssigkeiten, brennbare Gase, explosive Stäube sowie unverdünnte Säuren und Lösungsmittel auf. Dazu zählen Benzin, Farbverdünner oder Heizöl, die durch Verwirbelung mit der Saugluft explosive Dämpfe oder Gemische bilden können, ferner Aceton, unverdünnte Säuren und Lösungsmittel, da sie die am Gerät verwendeten Materialien angreifen.*

- **Stromschlaggefahr.** Überfahren Sie niemals die Netzanschlussleitung oder das Verlängerungskabel mit den sich drehenden Bürsten / Scheiben des Reinigungskopfs.

⚠ WARNUNG • *Vor Reinigung, Wartung und dem Austausch von Teilen müssen Sie das Gerät ausschalten und den Netzstecker ziehen oder den Akkupack entnehmen. Schalten Sie das Gerät vor der Umstellung auf eine andere Funktion aus.*

- Stellen Sie vor jeder Verwendung des Geräts sicher, dass die Netzanschlussleitung mit Netzstecker nicht beschädigt ist. Wenn die Netzanschlussleitung beschädigt ist, muss sie unverzüglich durch den Hersteller, den autorisierten Kundendienst oder von einer Elektro-Fachkraft ersetzt werden, um jegliche Gefahr zu vermeiden.
- Verletzen oder beschädigen Sie die Netzanschluss- und Verlängerungsleitung nicht durch Überfahren, Quetschen, Zeren oder dergleichen. Schützen Sie die Netzanschlussleitung vor Hitze, Öl und scharfen Kanten.
- Nur Personen, die in der Handhabung des Geräts unterwiesen sind oder ihre Fähigkeiten zur Bedienung nachgewiesen haben und ausdrücklich mit der Benutzung beauftragt sind, dürfen das Gerät benutzen.

⚠ VORSICHT • *Lassen Sie Instandsetzungen nur durch zugelassene Kundendienststellen oder durch Fachkräfte für dieses Gebiet, welche mit allen relevanten Sicherheitsvorschriften vertraut sind, durchführen.*

Funktion

Beim PW 30/1 wird zusätzlich zum Sprühextrahieren durch eine schnell laufende Bürste der Schmutz aus dem Teppichboden ausgebürstet. Das ermöglicht eine gründliche Reinigung auch von stark verschmutzten Teppichböden.

Inbetriebnahme

1. Betriebsbereitschaft des Waschsaugers Puzzi herstellen.
2. Sprüh-/Saugschlauch am Gerät anschließen.
Abbildung B
Abbildung C
3. PW 30/1 mit Sprüh-/Saugschlauch verbinden. Darauf achten, dass die Kupplungen des Druckschlauchs einrasten.
Abbildung D

Verwendung der Zusatzsteckdose

1. Schutzdeckel der Zusatzsteckdose aufklappen.
2. Gerätestecker des PW 30/1 in Zusatzsteckdose des Waschsaugers Puzzi einstecken.
3. PW 30/1 in Betrieb nehmen.

Bedienung

Gerät einschalten

1. Waschsauger Puzzi in Betrieb nehmen.
2. Bürstenantrieb am Geräteschalter des PW 30/1 starten.

Abbildung E

Hinweis

Beim Blockieren der Bürste schaltet der Bürstenantrieb ab. Abhilfe siehe Hilfe bei Störungen.

Reinigung

1. Ventilgriff betätigen. Damit wird die Reinigungsmittellösung aufgesprüht. Das Schmutzwasser wird über die Saugdüse sofort wieder zurückgesaugt.
Abbildung F
2. PW 30/1 zum Reinigen in leicht überlappenden Bahnen rückwärts über den Teppichboden ziehen. So beginnen, dass bereits gereinigte Flächen nicht wieder betreten werden müssen.
3. Ventilgriff beim Vorwärtsfahren (Leerhub) loslassen.

Gerät ausschalten

1. Bürstenantrieb am Geräteschalter ausschalten.
2. Waschsauger Puzzi außer Betrieb setzen.

Transport

⚠ VORSICHT

Nichtbeachtung des Gewichts

Verletzungs- und Beschädigungsgefahr

Beachten Sie beim Transport das Gewicht des Geräts.

1. Gerät zum Transport über längere Strecken am Saugrohr hinter sich herziehen.
2. Gerät zum Tragen am Gehäuse und am Saugrohr fassen.
3. Gerät beim Transport in Fahrzeugen nach den jeweils geltenden Richtlinien gegen Rutschen und Kippen sichern.

Lagerung

⚠ VORSICHT

Nichtbeachtung des Gewichts

Verletzungs- und Beschädigungsgefahr

Beachten Sie bei der Lagerung das Gewicht des Geräts.

Das Gerät darf nur in Innenräumen gelagert werden.

Pflege und Wartung

⚠ GEFAHR

Gefahr eines Stromschlags

Verletzungen durch Berühren von stromführenden Teilen

Schalten Sie das Gerät aus.

Ziehen Sie den Gerätestecker.

Wartungsintervalle

Nach jedem Betrieb

1. PW 30/1 mit Klarwasser spülen.
2. Bürstenwalze von Flusen und Schmutz reinigen.
3. Spritzbild des Düsenmundstücks prüfen, bei ungleichmäßigem Spritzbild Düse und Mundstück reinigen.
4. Saugschlauch und Saugdüsen bei nachlassender Saugleistung reinigen.

Halbjährlich

1. Zahnriemenverschleiß und Spannung prüfen, gegebenenfalls Zahnriemen austauschen.
2. Bürstenverschleiß prüfen, gegebenenfalls Bürste austauschen.

Wartungsarbeiten

Bürstenwalze austauschen

1. 5 Schrauben lösen und Abdeckhaube entfernen.
2. Zahnriemen abnehmen.
3. Schraube an Stirnseite der Bürste herausdrehen.
4. Halteplatte auf gegenüberliegenden Seite durch Lösen von 3 Schrauben demontieren und Bürste entfernen.
5. Montage der Bürste erfolgt in umgekehrter Reihenfolge.

Hilfe bei Störungen

⚠ GEFAHR

Gefahr eines Stromschlags

Verletzungen durch Berühren von stromführenden Teilen

Schalten Sie das Gerät aus.

Ziehen Sie den Gerätestecker.

Bürste ist blockiert

Hinweis

Bei blockierter Bürste wird der Bürstenmotor abgeschaltet.

1. Bürste auf Verunreinigungen prüfen und gegebenenfalls blockierende Gegenstände entfernen.
2. Schutzkappe herausdrehen und Sicherungsschalter mit Hilfe eines Schraubendrehers drücken. Schutzkappe wieder einschrauben.

Kundendienst

Kann die Störung nicht behoben werden, muss das Gerät vom Kundendienst überprüft werden.

Garantie

In jedem Land gelten die von unserer zuständigen Vertriebsgesellschaft herausgegebenen Garantiebedingungen. Etwaige Störungen an Ihrem Gerät beseitigen wir innerhalb der Garantiefrist kostenlos, sofern ein Material- oder Herstellungsfehler die Ursache sein sollte. Im Garantiefall wenden Sie sich bitte mit Kaufbeleg an Ihren Händler oder die nächste autorisierte Kundendienststelle.

(Adresse siehe Rückseite)

Zubehör und Ersatzteile

Nur Original-Zubehör und Original-Ersatzteile verwenden, sie bieten die Gewähr für einen sicheren und störungsfreien Betrieb des Geräts. Informationen über Zubehör und Ersatzteile finden Sie unter www.kaercher.com.

EU-Konformitätserklärung

Hiermit erklären wir, dass die nachfolgend bezeichnete Maschine aufgrund ihrer Konzipierung und Bauart sowie in der von uns in Verkehr gebrachten Ausführung den einschlägigen grundlegenden Sicherheits- und Gesundheitsanforderungen der EU-Richtlinien entspricht. Bei einer nicht mit uns abgestimmten Änderung der Maschine verliert diese Erklärung ihre Gültigkeit.

Produkt: Sprühextraktionszusatzgerät
Typ: 1.913-xxx

Einschlägige EU-Richtlinien

2006/42/EG (+2009/127/EG)
2011/65/EU
2014/30/EU

Angewandte harmonisierte Normen

EN IEC 63000: 2018
EN 55014-1: 2017 + A11: 2020
EN 55014-2: 2015
EN 60335-1
EN 60335-2-68
EN 61000-3-2: 2014
EN 61000-3-3: 2013
EN 62233: 2008

Angewandte nationale Normen

-
Die Unterzeichnenden handeln im Auftrag und mit Vollmacht des Vorstands.



H. Jenner
Chairman of the Board of Management



S. Reiser
Director Regulatory Affairs & Certification

Dokumentationsbevollmächtigter:

S. Reiser
Alfred Kärcher SE & Co. KG
Alfred-Kärcher-Str. 28 - 40
71364 Winnenden (Germany)
Tel.: +49 7195 14-0
Fax: +49 7195 14-2212
Winnenden, 2021/10/01

Technische Daten

		PW 30/1 (1.913- 102.0)	PW 30/1 (1.913- 103.0)
Elektrischer Anschluss			
Netzspannung	V	220-240	220-240
Phase	~	1	1
Netzfrequenz	Hz	50-60	50-60
Schutzart		IPX4	IPX4
Schutzklasse		II	II
Leistung	W	60	60
Leistungsdaten Gerät			
Sprühdruck (max.)	MPa	0,4	0,4
Temperatur der Reini- gungslösung (max.)	°C	50	50
Bürstendrehzahl (auf Tep- pichboden)	1/min	1800	1800
Gehäusematerial		Kunst- stoff	Kunst- stoff
Maße und Gewichte			
Typisches Betriebsgewicht	kg	5,7	5,9
Arbeitsbreite der Bürste	mm	285	285
Arbeitsbreite der Düse	mm	315	315
Bürstendurchmesser	mm	70	70
Gehäusehöhe	mm	180	180
Griffhöhe	mm	835	835
Umgebungsbedingungen			
Umgebungstemperatur (max.)	°C	+40	+40
Ermittelte Werte gemäß EN 60335-2-68			
Schalldruckpegel L_{pA}	dB(A)	59	59
Unsicherheit K_{pA}	dB(A)	2	2
Hand-Arm-Vibrationswert	m/s^2	<2,5	<2,5
Unsicherheit K	m/s^2	0,2	0,2
Netzkabel			
Typ Netzkabel	mm^2	H05VV- F 2x1,0	H05VV- F 2x1,0
Teilenummer (EU)		6.649- 691.0	6.649- 692.0
Kabellänge	m	4,0	7,0

Technische Änderungen vorbehalten.

Contents

General instructions	7
Environmental protection	7
Intended use	7
Description of the device	7
Safety instructions	7
Function	7
Initial startup	7
Operation	8
Transport	8
Storage	8
Care and maintenance	8
Troubleshooting guide	8
Warranty	8
Accessories and spare parts	8
Declaration of Conformity	8
Technical data	9

General instructions



Read the original instructions before using the unit for the first time and act in accordance with it. Keep this document for future reference or for future owners.

- Read the operating instructions for the Puzzi washing vacuum before using it for the first time.
- Read the safety instructions no. 59560770 before using the unit for the first time.
- If the operating instructions and safety instructions are not observed, the device can be damaged and dangers could arise for users and other persons.
- Notify the dealer immediately in the case of shipping damage.
- Check the package contents when unpacking for missing accessories or for damage.

Environmental protection



The packing materials can be recycled. Please dispose of packaging in accordance with the environmental regulations.



Electrical and electronic appliances contain valuable, recyclable materials and often components such as batteries, rechargeable batteries or oil, which - if handled or disposed of incorrectly - can pose a potential threat to human health and the environment. However, these components are required for the correct operation of the appliance. Appliances marked by this symbol are not allowed to be disposed of together with the household rubbish.

Notes on the content materials (REACH)

Current information on content materials can be found at: www.kaercher.com/REACH

Intended use

ATTENTION

Damage to the device

Short-circuit due to high levels of humidity

Only use and store the device indoors.

- The professional wash head PW 30/1 is a spray extraction device. It can be used with Puzzi units with a built-in socket and is suitable for removing heavy soiling from carpets.
- This device is suitable for commercial use, e.g. in hotels, schools, hospitals, factories, shops, offices, and rental companies.

Description of the device

Illustration A

- ① Power switch
- ② Retaining plate
- ③ Type plate
- ④ Fuse switch
- ⑤ Cover
- ⑥ Casing
- ⑦ Valve handle
- ⑧ Suction pipe
- ⑨ Mains cable

Safety instructions

⚠ DANGER • Never spray or vacuum fluids, flammable gases, explosive dusts as well as undiluted acids and solvents. These include petrol, paint thinners or heating oil, which can form explosive vapours or mixtures through suction air turbulence, also acetone, undiluted acids and solvents because these attack the materials used in the machine. • Risk of electric shock. Never cross the mains connection or the extension cable with the rotating brushes /discs of the cleaning head.

⚠ WARNING • Prior to cleaning, maintenance and replacement of parts, the device needs to be switched off and the mains plug or battery pack removed. Switch the device off before changing over to another function. • Check that the mains connection cable with mains plug is undamaged each time before using the device. To avoid any possible danger, a damaged mains connection cable must be immediately replaced by the manufacturer, or the authorised customer service department or a qualified electrician. • Do not damage the power supply and extension cable by running over it, crushing or yanking it or similar. Protect the power supply cable from heat, oil and sharp edges.

• Only people who have been instructed on how to use the device, or have proven their ability to operate it, and have been explicitly instructed to use it, must use the device.

⚠ CAUTION • Repairs may only be carried out by approved customer service sites or staff qualified in this area who are familiar with all relevant safety instructions.

Function

With the PW 30/1, in addition to spray extraction, the dirt is brushed out of the carpet by a high-speed brush. This enables thorough cleaning even of heavily soiled carpets.

Initial startup

1. Make the Puzzi washing vacuum ready for operation.
2. Connect spray/suction hose on the unit.

Illustration B

Illustration C

3. Connect PW 30/1 with spray/suction hose. Make sure that the couplings of the pressure hose engage.

Illustration D

Using the additional socket

1. Open the protective cover of the additional socket.
2. Plug the unit plug of the PW 30/1 into the additional socket of the Puzzi washing vacuum.
3. Put PW 30/1 into operation.

Operation

Switching on the device

1. Put the Puzzi washing vacuum into operation.
2. Start the brush drive on the power switch of the PW 30/1.

Illustration E

Note

When the brush is blocked, the brush drive switches off. For remedy see troubleshooting guide.

Cleaning

1. Operate the valve handle. This is used to spray on the detergent solution. The waste water is immediately vacuumed back in via the suction nozzle.

Illustration F

2. For cleaning, pull PW 30/1 backwards over the carpet in slightly overlapping paths. Start in such a way that areas that have already been cleaned do not have to be walked on again.
3. Release the valve handle when moving forward (idle stroke).

Switching off the device

1. Switch off the brush drive at the power switch.
2. Set the Puzzi washing vacuum out of operation.

Transport

⚠ CAUTION

Failure to observe the weight

Risk of injury and damage

Be aware of the weight of the device during transportation.

1. Pull the device behind you with the suction pipe when transporting it over longer distances.
2. Carry the device by the casing and suction pipe.
3. When transporting the device in vehicles, secure it to prevent it from slipping or overturning in accordance with the respective valid guidelines.

Storage

⚠ CAUTION

Failure to observe the weight

Risk of injury and damage

Be aware of the weight of the device during storage.

The device may only be operated indoors.

Care and maintenance

⚠ DANGER

Danger of electric shock

Injuries due to touching live parts

Switch off the device.

Unplug the unit.

Maintenance intervals

Each time after use

1. Rinse PW 30/1 with clear water.
2. Clean the roller brush of lint and dirt.
3. Check the spray pattern of the nozzle mouthpiece; if the spray pattern is uneven, clean the nozzle and mouthpiece.

4. Clean the suction hose and suction nozzles when the suction performance decreases.

Half-yearly

1. Check toothed belt wear and tension, replace toothed belt if necessary.
2. Check brush wear, replace brush if necessary.

Maintenance work

Replacing the roller brush

1. Release 5 screws and remove the cover.
2. Remove the toothed belt.
3. Unscrew the screw on the front of the brush.
4. Dismantle the retaining plate on the opposite side by loosening 3 screws and remove the brush.
5. Installation of the brush is performed in the reverse sequence.

Troubleshooting guide

⚠ DANGER

Danger of electric shock

Injuries due to touching live parts

Switch off the device.

Unplug the unit.

Brush is blocked

Note

When the brush is blocked, the brush motor is switched off.

1. Check brush for dirt and remove any blocking objects if necessary.
2. Unscrew the protective cover and press the fuse switch using a screwdriver. Screw the protective cover back in.

Customer Service department

If the malfunction cannot be corrected, the device must be checked by the Customer Service department.

Warranty

The warranty conditions issued by our relevant sales company apply in all countries. We shall remedy possible malfunctions on your appliance within the warranty period free of cost, provided that a material or manufacturing defect is the cause. In a warranty case, please contact your dealer (with the purchase receipt) or the next authorised customer service site. (See overleaf for the address)

Accessories and spare parts

Only use original accessories and original spare parts. They ensure that the appliance will run fault-free and safely.

Information on accessories and spare parts can be found at www.kaercher.com.

Declaration of Conformity

EU Declaration of Conformity

We hereby declare that the machine described below complies with the relevant basic safety and health requirements in the EU Directives, both in its basic design and construction as well as in the version placed in circulation by us. This declaration is invalidated by any changes made to the machine that are not approved by us.

Product: Spray extraction device

Type: 1.913-xxx

Currently applicable EU Directives

2006/42/EC (+2009/127/EC)

2011/65/EU

2014/30/EU

Harmonised standards used

EN IEC 63000: 2018

EN 55014-1: 2017 + A11: 2020

EN 55014-2: 2015

EN 60335-1

EN 60335-2-68

EN 61000-3-2: 2014

EN 61000-3-3: 2013

EN 62233: 2008

National standards used

-

The signatories act on behalf of and with the authority of the company management.



H. Jenner

Chairman of the Board of Management



S. Reiser

Director Regulatory Affairs & Certification

Documentation supervisor:

S. Reiser

Alfred Kärcher SE & Co. KG

Alfred-Kärcher-Str. 28 - 40

71364 Winnenden (Germany)

Ph.: +49 7195 14-0

Fax: +49 7195 14-2212

Winnenden, 2021/10/01

Declaration of Conformity (UK)

We hereby declare that the product described below complies with the relevant provisions of the following UK Regulations, both in its basic design and construction as well as in the version put into circulation by us. This declaration shall cease to be valid if the product is modified without our prior approval.

Product: Spray extraction device

Type: 1.913-xxx

Currently applicable UK Regulations

S.I. 2008/1597 (as amended)

S.I. 2012/3032 (as amended)

S.I. 2016/1091 (as amended)

Designated standards used

EN IEC 63000: 2018

EN 55014-1: 2017 + A11: 2020

EN 55014-2: 2015

EN 60335-1

EN 60335-2-68

EN 61000-3-2: 2014

EN 61000-3-3: 2013

EN 62233: 2008

National standards used

-

The signatories act on behalf of and with the authority of the company management.



H. Jenner

Chairman of the Board of Management



S. Reiser

Director Regulatory Affairs & Certification

Documentation supervisor:

S. Reiser

Alfred Kärcher SE & Co. KG

Alfred-Kärcher-Str. 28 - 40

71364 Winnenden (Germany)

Ph.: +49 7195 14-0

Fax: +49 7195 14-2212

Winnenden, 2021/10/01

Technical data

	PW 30/1 (1.913- 102.0)	PW 30/1 (1.913- 103.0)
Electrical connection		
Mains voltage	V 220-240	220-240
Phase	~ 1	1
Power frequency	Hz 50-60	50-60
Degree of protection	IPX4	IPX4
Protection class	 II	II
Power	W 60	60
Device performance data		
Spray pressure (max.)	MPa 0,4	0,4
Cleaning solution temperature (max.)	°C 50	50
Brush speed (on carpet)	1/min 1800	1800
Casing material	Plastic	Plastic
Dimensions and weights		
Typical operating weight	kg 5,7	5,9
Working width of the brush	mm 285	285
Working width of the nozzle	mm 315	315
Brush diameter	mm 70	70
Casing height	mm 180	180
Handle height	mm 835	835
Ambient conditions		
Ambient temperature (max.)	°C +40	+40
Determined values in acc. with EN 60335-2-68		
Sound pressure level L_{pA}	dB(A) 59	59
Uncertainty K_{pA}	dB(A) 2	2
Hand-arm vibration value	m/s^2 <2,5	<2,5
Uncertainty K	m/s^2 0,2	0,2
Mains cable		
Power cord type	mm^2 H05VV-F 2x1,0	H05VV-F 2x1,0
Part number (EU)	6.649-691.0	6.649-692.0
Cable length	m 4,0	7,0

Subject to technical modifications.

Contenu

Remarques générales	10
Protection de l'environnement	10
Utilisation conforme	10
Description de l'appareil	10
Consignes de sécurité	10
Fonction	10
Mise en service	11
Commande	11
Transport	11
Stockage	11
Entretien et maintenance	11
Aide en cas de défauts	11
Garantie	12
Accessoires et pièces de rechange	12
Déclaration de conformité UE	12
Caractéristiques techniques	12

Remarques générales



Veuillez lire cette notice originale avant la première utilisation de votre appareil et agissez conformément. Conservez

ce document pour une utilisation ultérieure ou pour le propriétaire suivant.

- Avant la première mise en service, lisez le manuel d'utilisation du nettoyeur par injection/extraction Puzzi.
- Avant la première mise en service, lisez les consignes de sécurité n° 59560770.
- Le non-respect des manuels d'utilisation et des consignes de sécurité peut entraîner des dommages sur l'appareil et des dangers pour l'opérateur et d'autres personnes.
- Informer immédiatement le vendeur en cas de dommage dû au transport.
- Vérifiez le contenu de l'emballage lors du déballage, qu'il ne manque pas d'accessoires et qu'il n'y a pas de dommage.

Protection de l'environnement



Les matériaux d'emballage sont recyclables.

Veuillez éliminer les emballages dans le respect de l'environnement.



Les appareils électriques et électroniques contiennent des matériaux précieux recyclables et souvent des composants tels que des piles, batteries ou de l'huile représentant un danger potentiel pour la santé humaine et l'environnement, s'ils ne sont pas manipulés ou éliminés correctement. Ces composants sont cependant nécessaires pour le fonctionnement correct de l'appareil. Les appareils marqués par ce symbole ne doivent pas être jetés dans les ordures ménagères.

Remarques concernant les matières composantes (REACH)

Les informations actuelles concernant les matières composantes sont disponibles sous : www.kaercher.com/REACH

Utilisation conforme

ATTENTION

Endommagement de l'appareil

Court-circuit dû à une humidité de l'air élevée

Utiliser et stocker l'appareil uniquement en intérieur.

- La tête de lavage professionnelle PW 30/1 est un accessoire d'injection-extraction. Elle peut être utilisée avec les appareils Puzzi dotés d'une prise de courant intégrée et convient pour éliminer les salissures importantes sur les moquettes.
- Cet appareil est adapté à une utilisation professionnelle, p. ex. dans les hôtels, écoles, hôpitaux, usines, magasins, bureaux et loueurs.

Description de l'appareil

Illustration A

- ① Interrupteur principal
- ② Plaque support
- ③ Plaque signalétique
- ④ Interrupteur à fusible
- ⑤ Couvercle
- ⑥ Boîtier
- ⑦ Poignée de vanne
- ⑧ Tube d'aspiration
- ⑨ Câble secteur

Consignes de sécurité

⚠ DANGER • Ne vaporisez et n'aspirez jamais de liquides explosifs, de gaz inflammables, de poussières explosives ainsi que d'acides et de solvants non dilués. En font partie l'essence, le diluant pour peinture ou le fioul pouvant former, par tourbillonnement avec l'air aspiré, des vapeurs ou mélanges explosifs, ainsi que l'acétone, les acides et solvants non dilués car ils attaquent les matériaux utilisés sur l'appareil. • Risque d'électrocution. Ne passez jamais sur le câble d'alimentation électrique ou le câble de rallonge avec les brosses/disques rotatifs de la tête de nettoyage.

⚠ AVERTISSEMENT • Avant le nettoyage, la maintenance et le remplacement de pièces, éteindre l'appareil et débrancher la fiche secteur ou retirer la batterie. Éteignez l'appareil avant de passer à une autre fonction. • Avant toute utilisation de l'appareil, s'assurer que le câble d'alimentation électrique et sa fiche secteur ne sont pas endommagés. Si le câble d'alimentation électrique est endommagé, le faire remplacer immédiatement par le fabricant, le service après-vente autorisé ou un électricien spécialisé pour éviter tout danger. • Veillez à ne pas endommager ou abîmer le câble d'alimentation et la conduite de rallonge en passant dessus, en les écrasant, les déformant, etc. Protégez le câble d'alimentation contre la chaleur, l'huile et les arêtes tranchantes. • Seules les personnes instruites dans la manipulation de l'appareil ou ayant prouvé leurs compétences pour la commande et étant expressément chargées de son utilisation sont habilitées à utiliser l'appareil.

⚠ PRÉCAUTION • Faites réaliser les réparations uniquement par le point de service après-vente autorisé ou par des spécialistes du domaine familiarisés avec toutes les consignes de sécurité importantes.

Fonction

Sur le PW 30/1, en plus du nettoyage par injection/extraction, la saleté est éliminée de la moquette par une brosse à rotation rapide. Cela permet de nettoyer en profondeur, même les moquettes très sales.

Mise en service

1. Mettre le nettoyeurs par injection/extraction Puzzi en mode veille.
2. Connecter le tuyau de pulvérisation/aspiration à l'appareil.
Illustration B
Illustration C
3. Raccorder le PW 30/1 au tuyau de pulvérisation/d'aspiration. Veiller à ce que les raccords du flexible d'air comprimé s'enclenchent.
Illustration D

Utilisation de la prise supplémentaire

1. Ouvrir le couvercle de protection de la prise supplémentaire.
2. Brancher la fiche de l'appareil PW 30/1 dans la prise supplémentaire du nettoyeurs par injection/extraction Puzzi.
3. Mettre en service le PW 30/1.

Commande

Démarrage de l'appareil

1. Mettre le nettoyeurs par injection/extraction Puzzi en service.
2. Démarrer l'entraînement de la brosse à l'aide de l'interrupteur principal du PW 30/1.
Illustration E

Remarque

Lorsque la brosse se bloque, l'entraînement de la brosse s'arrête. Se référer au chapitre Aide en cas de défauts pour y remédier.

Nettoyage

1. Actionner la poignée de la vanne. Cela permet de vaporiser la solution de nettoyage. L'eau sale est immédiatement réaspirée par la buse d'aspiration.
Illustration F
2. Pour le nettoyage, tirer le PW 30/1 en arrière sur la moquette en effectuant des trajets en bandes se chevauchant légèrement. Ne pas marcher sur les surfaces déjà nettoyées.
3. En marche avant, relâcher la poignée de la vanne (course à vide).

Éteindre l'appareil

1. Déconnecter l'entraînement de la brosse à l'aide de l'interrupteur principal.
2. Mettre le nettoyeurs par injection/extraction Puzzi hors service.

Transport

⚠ PRÉCAUTION

Non-observation du poids

Risque de blessure et d'endommagement

Observer le poids de l'appareil pour le transport.

1. Pour le transport sur de longues distances, tirer l'appareil derrière soi par le tube d'aspiration.
2. Pour porter l'appareil, le saisir par le tube d'aspiration et le boîtier.
3. En cas de transport de l'appareil dans des véhicules, le bloquer contre le glissement et le basculement suivant les normes en vigueur.

Stockage

⚠ PRÉCAUTION

Non-observation du poids

Risque de blessure et d'endommagement

Tenir compte du poids de l'appareil pour le stockage.

L'appareil ne peut être exploité qu'en espace intérieur.

Entretien et maintenance

⚠ DANGER

Risque d'électrocution

Blessures dues au contact avec des pièces sous tension

Mettre l'appareil hors tension.

Débrancher la fiche de l'appareil.

Intervalles de maintenance

Après chaque fonctionnement

1. Rincer le PW 30/1 à l'eau claire.
2. Nettoyer la brosse-rouleau et retirer les peluches et saletés.
3. Vérifier la forme de pulvérisation de l'embout de la buse, nettoyer la buse et l'embout si la forme de pulvérisation n'est pas uniforme.
4. Nettoyer le tuyau d'aspiration et les buses d'aspiration lorsque la puissance d'aspiration diminue.

Tous les 6 mois

1. Vérifier l'usure et la tension de la courroie crantée, remplacer la courroie crantée si nécessaire.
2. Vérifier l'usure de la brosse, la remplacer si nécessaire.

Travaux de maintenance

Remplacer la brosse-rouleau

1. Desserrer les 5 vis et enlever le couvercle.
2. Retirer la courroie dentée.
3. Dévisser la vis sur la face avant de la brosse.
4. Démontez la plaque de maintien sur le côté opposé en desserrant 3 vis et retirer la brosse.
5. Le montage de la brosse se fait dans l'ordre inverse.

Aide en cas de défauts

⚠ DANGER

Risque d'électrocution

Blessures dues au contact avec des pièces sous tension

Mettre l'appareil hors tension.

Débrancher la fiche de l'appareil.

La brosse est bloquée

Remarque

Lorsque la brosse est bloquée, le moteur de la brosse s'arrête.

1. Vérifier que la brosse n'est pas encrassée et, le cas échéant, retirer les impuretés qui la bloquent.
2. Dévisser le capuchon de protection et appuyer sur l'interrupteur à fusible à l'aide d'un tournevis. Revisser le capuchon de protection.

Service après-vente

Si le défaut ne peut pas être éliminé, l'appareil doit être contrôlé par le service après-vente.

Garantie

Les conditions de garantie publiées par notre société commerciale compétente s'appliquent dans chaque pays. Nous remédions gratuitement aux défauts possibles sur votre appareil dans la durée de garantie dans la mesure où la cause du défaut est un vice de matériau ou de fabrication. En cas de garantie, veuillez vous adresser à votre distributeur ou au point de service après-vente autorisé le plus proche avec la facture d'achat.

(Voir l'adresse au dos)

Accessoires et pièces de rechange

Utiliser exclusivement des accessoires et pièces de rechange originaux. Ceux-ci garantissent le fonctionnement sûr et sans défaut de votre appareil.

Des informations sur les accessoires et pièces de rechange sont disponibles sur le site Internet www.kaercher.com.

Déclaration de conformité UE

Nous déclarons par la présente que la machine désignée ci-après ainsi que la version que nous avons mise en circulation, est conforme, de par sa conception et son type, aux exigences fondamentales de sécurité et de santé en vigueur des normes UE. Toute modification de la machine sans notre accord annule cette déclaration.

Produit : Appareil supplémentaire d'injection/extraction
Type : 1.913-xxx

Normes UE en vigueur

2006/42/CE (+2009/127/CE)

2011/65/EU

2014/30/UE

Normes harmonisées appliquées

EN IEC 63000: 2018

EN 55014-1: 2017 + A11: 2020

EN 55014-2: 2015

EN 60335-1

EN 60335-2-68

EN 61000-3-2: 2014

EN 61000-3-3: 2013

EN 62233: 2008

Normes nationales appliquées

-

Les signataires agissent sous ordre et avec le pouvoir de la direction.



H. Jenner

Chairman of the Board of Management



S. Reiser

Director Regulatory Affairs & Certification

Responsable de la documentation :

S. Reiser

Alfred Kärcher SE & Co. KG

Alfred-Kärcher-Str. 28 - 40

71364 Winnenden (Germany)

Tél. : +49 7195 14-0

Télécopie : +49 7195 14-2212

Winnenden, 2021/10/01

Caractéristiques techniques

	PW 30/1 (1.913- 102.0)	PW 30/1 (1.913- 103.0)	
Raccordement électrique			
Tension du secteur	V	220-240	220-240
Phase	~	1	1
Fréquence du secteur	Hz	50-60	50-60
Type de protection		IPX4	IPX4
Classe de protection		II	II
Puissance	W	60	60
Caractéristiques de puissance de l'appareil			
Pression de pulvérisation (max.)	MPa	0,4	0,4
Température de la solution de nettoyage (max.)	°C	50	50
Vitesse de rotation de la brosse (sur moquette)	1/min	1800	1800
Matériau du boîtier		Plas- tique	Plas- tique
Dimensions et poids			
Poids opérationnel typique	kg	5,7	5,9
Largeur de travail de la brosse	mm	285	285
Largeur de travail de la buse	mm	315	315
Diamètre de la brosse	mm	70	70
Hauteur du boîtier	mm	180	180
Hauteur de la poignée	mm	835	835
Conditions ambiantes			
Température ambiante (max.)	°C	+40	+40
Valeurs déterminées selon EN 60335-2-68			
Niveau de pression acoustique L_{pA}	dB(A)	59	59
Incertitude K_{pA}	dB(A)	2	2
Valeur de vibrations mains-bras	m/s^2	<2,5	<2,5
Incertitude K	m/s^2	0,2	0,2
Câble d'alimentation			
Type de câble secteur	mm^2	H05VV- F 2x1,0	H05VV- F 2x1,0
Référence de pièce (EU)		6.649- 691.0	6.649- 692.0
Longueur de câble	m	4,0	7,0

Sous réserve de modifications techniques.

Indice

Avvertenze generali.....	13
Tutela dell'ambiente	13
Impiego conforme alla destinazione.....	13
Descrizione dell'apparecchio.....	13
Avvertenze di sicurezza.....	13
Funzione.....	13
Messa in funzione	14
Uso	14
Trasporto.....	14
Stoccaggio.....	14
Cura e manutenzione	14
Guida alla risoluzione dei guasti.....	14
Garanzia.....	14
Accessori e ricambi	15
Dichiarazione di conformità UE.....	15
Dati tecnici.....	15

Avvertenze generali



Prima di utilizzare l'apparecchio per la prima volta leggere e rispettare le Istruzioni originali. Conservare il documento

per un uso futuro o per un successivo proprietario.

- Leggere le istruzioni per l'uso dell'aspiratore a lavaggio Puzzi prima della prima messa in funzione.
- Leggere le avvertenze di sicurezza n. 59560770 prima della prima messa in funzione.
- In caso di mancata osservanza delle istruzioni per l'uso e delle avvertenze di sicurezza possono derivare danni all'apparecchio e pericoli per l'operatore e per altre persone.
- Eventuali danni da trasporto vanno comunicati immediatamente al rivenditore.
- Disimballare il contenuto della confezione e controllare l'eventuale mancanza di accessori o danni.

Tutela dell'ambiente



I materiali d'imballaggio sono riciclabili. Smaltire gli imballaggi nel rispetto dell'ambiente.



Gli apparecchi elettrici ed elettronici contengono materiali riciclabili preziosi e spesso componenti come batterie, accumulatori oppure olio che, se usati o smaltiti scorrettamente, possono costituire un potenziale pericolo per la salute umana e per l'ambiente. Questi componenti sono tuttavia necessari per un corretto funzionamento dell'apparecchio. Gli apparecchi contrassegnati con questo simbolo non devono essere smaltiti con i rifiuti domestici.

Avvertenze sulle componenti contenute (REACH)

Informazioni aggiornate sulle componenti contenute sono disponibili all'indirizzo: www.kaercher.com/REACH

Impiego conforme alla destinazione

ATTENZIONE

Danneggiamento dell'apparecchio

In presenza di umidità d'aria elevata può verificarsi un cortocircuito

Utilizzare e conservare l'apparecchio solo in ambienti chiusi.

- La testina di lavaggio professionale PW 30/1 è un accessorio di estrazione a spruzzo. Può essere usato con gli apparecchi Puzzi con una presa incorporata ed è adatto a rimuovere lo sporco persistente dalla moquette.

- Questo apparecchio è adatto all'utilizzo professionale, ad esempio in hotel, scuole, ospedali, fabbriche, negozi, uffici e nel settore della locazione.

Descrizione dell'apparecchio

Figura A

- ① Interruttore dell'apparecchio
- ② Piastra di supporto
- ③ Targhetta
- ④ Interruttore di sicurezza
- ⑤ Copertura
- ⑥ Corpo
- ⑦ Maniglia della valvola
- ⑧ Tubo di aspirazione
- ⑨ Cavo di alimentazione

Avvertenze di sicurezza

⚠ PERICOLO ● Non spruzzare né aspirare mai liquidi esplosivi, gas infiammabili, polveri esplosive, nonché acidi e solventi non diluiti. Tra questi sono inclusi la benzina, i diluenti per vernici, l'olio combustibile, i quali attraverso la vorticosità con l'aria aspirata possono produrre vapori o miscele esplosivi, nonché l'acetone, gli acidi non diluiti e i solventi, poiché questi attaccano i materiali utilizzati nell'apparecchio. ● Pericolo di scosse elettriche. Non passare mai sul cavo di collegamento alla rete o sul cavo di prolunga con le spazzole/i dischi rotanti della testa di pulizia.

⚠ AVVERTIMENTO ● Prima di operazioni di pulizia, manutenzione e sostituzione di componenti, spegnere l'apparecchio e scollegarlo dalla presa o rimuovere l'unità accumulatore. Spegnerne l'apparecchio prima di passare a un'altra funzione. ● Prima di ogni impiego dell'apparecchio, assicurarsi che la condotta di collegamento alla rete con la spina non sia danneggiata. Se il cavo di collegamento alla rete è danneggiato, deve essere immediatamente sostituito dal produttore, dal servizio assistenza autorizzato o da un elettricista specializzato per evitare qualsiasi pericolo. ● Non danneggiare il cavo di collegamento alla rete o la prolunga calpestandoli, schiacciandoli, tirandoli o in altro modo simile. Proteggere il cavo di collegamento alla rete da calore, olio e spigoli appuntiti. ● L'apparecchio deve essere utilizzato solo da persone istruite sul rispettivo uso oppure che hanno dato prova di sapere utilizzare l'apparecchio ed espressamente incaricate dell'uso.

⚠ PRUDENZA ● Le riparazioni devono essere eseguite esclusivamente da centri di assistenza autorizzati o da personale esperto in questo settore che abbia familiarità con tutte le norme di sicurezza vigenti in materia.

Funzione

Con il PW 30/1, oltre all'estrazione nebulizzata, lo sporco viene spazzolato via dalla moquette da una spazzola ad alta velocità. Questo permette di pulire a fondo anche le moquette molto sporche.

Messa in funzione

1. Preparare l'aspiratore a lavaggio Puzzi per il funzionamento.
2. Collegare il tubo di spruzzo/aspirazione all'apparecchio.

Figura B
Figura C

3. Collegare il PW 30/1 con il tubo di spruzzo/aspirazione. Assicurarsi che i raccordi del tubo flessibile della pressione si innestino.

Figura D

Impiego della presa aggiuntiva

1. Aprire il coperchio di protezione della presa aggiuntiva.
2. Inserire la spina dell'apparecchio PW 30/1 nella presa aggiuntiva dell'aspiratore a lavaggio Puzzi.
3. Mettere in funzione il PW 30/1.

Uso

Accensione dell'apparecchio

1. Mettere in funzione l'aspiratore a lavaggio Puzzi.
2. Avviare l'azionamento delle spazzole dall'interruttore dell'apparecchio PW 30/1.

Figura E

Nota

In caso di blocco della spazzola, l'azionamento delle spazzole si spegne. Per il possibile rimedio vedi la Guida alla risoluzione dei guasti.

Pulizia

1. Azionare la maniglia della valvola. In questo modo viene spruzzata la soluzione detergente. L'acqua sporca viene immediatamente risucchiata attraverso l'ugello di aspirazione.

Figura F

2. Per la pulizia, tirare il PW 30/1 all'indietro sulla moquette lavorando a strisce sovrapposte. Iniziare in modo tale che le aree che sono già state pulite non debbano essere calpestate di nuovo.
3. Rilasciare la maniglia della valvola quando si guida in avanti (corsa a vuoto).

Spegnimento dell'apparecchio

1. Spegnere l'azionamento delle spazzole dall'interruttore dell'apparecchio.
2. Mettere l'aspiratore a lavaggio Puzzi fuori servizio.

Trasporto

⚠ PRUDENZA

Mancata osservanza del peso

Pericolo di lesioni e di danneggiamento

Nel trasporto osservare il peso dell'apparecchio.

1. Per trasportare l'apparecchio su lunghi tragitti tirarlo tenendo l'apposito tubo di aspirazione.
2. Per il trasporto, tenere l'apparecchio per l'alloggiamento e per il tubo di aspirazione.
3. Per il trasporto in veicoli, assicurare l'apparecchio secondo le direttive in vigore affinché non possa scivolare e ribaltarsi.

Stoccaggio

⚠ PRUDENZA

Mancata osservanza del peso

Pericolo di lesioni e di danneggiamento

Nello stoccaggio, osservare il peso dell'apparecchio.

Utilizzare l'apparecchio solo all'interno.

Cura e manutenzione

⚠ PERICOLO

Pericolo di scossa elettrica

Pericolo di lesioni in caso di contatto con parti sotto tensione

Spegnere l'apparecchio.

Staccare la spina dell'apparecchio.

Intervalli di manutenzione

Dopo ogni utilizzo

1. Risciacquare PW 30/1 con acqua pulita.
2. Rimuovere pelucchi e sporco dal rullo della spazzola.
3. Controllare il getto della bocca d'ugello; se il getto è irregolare, pulire l'ugello e il boccaglio.
4. Pulire il tubo di aspirazione e gli ugelli di aspirazione quando la potenza di aspirazione diminuisce.

Ogni sei mesi

1. Controllare l'usura e la tensione della cinghia dentata, sostituire la cinghia dentata se necessario.
2. Controllare l'usura della spazzola, sostituire la spazzola se necessario.

Lavori di manutenzione

Sostituzione del rullo spazzola

1. Allentare 5 viti e rimuovere la copertura.
2. Rimuovere la cinghia dentata.
3. Svitare le viti sulla parte anteriore della spazzola.
4. Smontare la piastra di supporto sul lato opposto allentando 3 viti e rimuovere la spazzola.
5. Il montaggio della spazzola avviene nella sequenza opposta.

Guida alla risoluzione dei guasti

⚠ PERICOLO

Pericolo di scossa elettrica

Pericolo di lesioni in caso di contatto con parti sotto tensione

Spegnere l'apparecchio.

Staccare la spina dell'apparecchio.

La spazzola è bloccata

Nota

Quando la spazzola è bloccata, il motore della spazzola si spegne.

1. Verificare la presenza di eventuali depositi nella spazzola e rimuovere gli oggetti che la bloccano, se necessario.
2. Svitare il cappuccio di protezione e premere l'interruttore di sicurezza con un cacciavite. Riavvitare il cappuccio di protezione.

Servizio clienti

Se non è possibile riparare il guasto occorre far controllare l'apparecchio dal servizio clienti.

Garanzia

Le condizioni di garanzia valgono nel rispettivo paese di pubblicazione da parte della nostra società di vendita competente. Entro il termine di garanzia eliminiamo gratuitamente eventuali guasti all'apparecchio, se causati da difetto di materiale o di produzione. Nei casi previsti dalla garanzia si prega di rivolgersi al proprio rivenditore, oppure al più vicino centro di assistenza autorizzato, esibendo lo scontrino di acquisto. (Indirizzo vedi retro)

Accessori e ricambi

Utilizzando solamente accessori e ricambi originali, si garantisce un funzionamento sicuro e privo di disturbi dell'apparecchio.

Si possono trovare informazioni riguardo ad accessori e ricambi su www.kaercher.com.

Dichiarazione di conformità UE

Con la presente dichiariamo che la macchina di seguito definita, in conseguenza della sua progettazione e costruzione nonché nello stato in cui è stata immessa sul mercato, è conforme ai requisiti essenziali di sicurezza e salute pertinenti delle direttive UE. In caso di modifiche apportate alla macchina senza il nostro consenso, la presente dichiarazione perde ogni validità.

Prodotto: Ugello estrazione spruzzo

Tipo: 1.913-xxx

Direttive UE pertinenti

2006/42/CE (+2009/127/EG)

2011/65/UE

2014/30/UE

Norme armonizzate applicate

EN IEC 63000: 2018

EN 55014-1: 2017 + A11: 2020

EN 55014-2: 2015

EN 60335-1

EN 60335-2-68

EN 61000-3-2: 2014

EN 61000-3-3: 2013

EN 62233: 2008

Norme nazionali applicate

-

I firmatari agiscono per incarico e con delega della direzione.



H. Jenner

Chairman of the Board of Management



S. Reiser

Director Regulatory Affairs & Certification

Responsabile della documentazione:

S. Reiser

Alfred Kärcher SE & Co. KG

Alfred-Kärcher-Str. 28 - 40

71364 Winnenden (Germany)

Tel.: +49 7195 14-0

Fax: +49 7195 14-2212

Winnenden, 2021/10/01

Dati tecnici

		PW 30/1 (1.913- 102.0)	PW 30/1 (1.913- 103.0)
Collegamento elettrico			
Tensione di rete	V	220-240	220-240
Fase	~	1	1
Frequenza di rete	Hz	50-60	50-60
Grado di protezione		IPX4	IPX4
Classe di protezione		II	II
Potenza	W	60	60
Dati sulle prestazioni dell'apparecchio			
Pressione di spruzzo (max.)	MPa	0,4	0,4
Temperatura soluzione detergente (max.)	°C	50	50
Velocità della spazzola (su moquette)	1/min	1800	1800
Materiale dell'alloggiamento		Materiale sintetico	Materiale sintetico
Dimensioni e pesi			
Tipico peso d'esercizio	kg	5,7	5,9
Larghezza di lavoro della spazzola	mm	285	285
Larghezza di lavoro dell'ugello	mm	315	315
Diametro spazzole	mm	70	70
Altezza dell'alloggiamento	mm	180	180
Altezza del manico	mm	835	835
Condizioni ambientali			
Temperatura ambiente (max)	°C	+40	+40
Valori rilevati secondo EN 60335-2-68			
Livello di pressione acustica L_{pA}	dB(A)	59	59
Incertezza K_{pA}	dB(A)	2	2
Valore di vibrazione mano-braccio	m/s^2	<2,5	<2,5
Incertezza K	m/s^2	0,2	0,2
Cavo di rete			
Modello cavo di rete	mm^2	H05VV-F 2x1,0	H05VV-F 2x1,0
Numero componenti (EU)		6.649-691.0	6.649-692.0
Lunghezza cavo	m	4,0	7,0

Con riserva di modifiche tecniche.

Inhoud

Algemene instructies	16
Milieubescherming	16
Reglementair gebruik	16
Beschrijving apparaat	16
Veiligheidsinstructies	16
Functie	16
Inbedrijfstelling	17
Bediening	17
Transport	17
Opslag	17
Verzorging en onderhoud	17
Hulp bij storingen	17
Garantie	17
Toebehoren en reserveonderdelen	18
EU-conformiteitsverklaring	18
Technische gegevens	18

Algemene instructies



Lees voor het eerste gebruik van het toestel deze oorspronkelijke gebruiksaanwijzing en volg de instructies erin op.

Bewaar het document voor later gebruik of voor de volgende eigenaar.

- Lees de gebruiksaanwijzing van de waszuiger Puzzi, alvorens hem in gebruik te nemen.
- Lees voor de eerste ingebruikname de veiligheidsinstructies nr. 59560770 door.
- Wanneer de gebruiksaanwijzingen en de veiligheidsinstructies niet worden opgevolgd, kan dit schade aan het apparaat en gevaar voor de bediener en andere personen tot gevolg hebben.
- Bij transportschade de dealer onmiddellijk op de hoogte brengen.
- Controleer bij het uitpakken of de verpakkingssinhoud compleet is en niet beschadigd is.

Milieubescherming



Het verpakkingsmateriaal is recyclebaar. Gooi verpakkingen met het gescheiden afval weg.



Elektrische en elektronische apparaten bevatten waardevolle recyclebare materialen en vaak onderdelen zoals batterijen, accu's of olie, die bij onjuiste omgang of verkeerd weggooien een mogelijk gevaar voor de gezondheid en het milieu kunnen vormen. Voor een correct gebruik van het apparaat zijn deze onderdelen echter noodzakelijk. Apparaten met dit symbool mogen niet met het huisvuil worden weggegooid.

Instructies voor inhoudsstoffen (REACH)

Actuele informatie over inhoudsstoffen vindt u onder: www.kaercher.nl/REACH

Reglementair gebruik

LET OP

Beschadiging van het apparaat

Kortsluiting door hoge luchtvochtigheid

Het apparaat alleen in binnenruimtes gebruiken en opslaan.

- De professionele waskop PW 30/1 is een sproei-extractiehulpstuk. Het kan gebruikt worden met Puzzi-apparaten met een ingebouwd stopcontact en is geschikt voor het verwijderen van zware vervuiling op tapijtvloeren.

- Dit apparaat is geschikt voor commercieel gebruik, bijvoorbeeld in hotels, scholen, ziekenhuizen, fabrieken, winkels, kantoren en verhuurbedrijven.

Beschrijving apparaat

Afbeelding A

- ① Apparaatschakelaar
- ② Bevestigingsplaat
- ③ Typeplaatje
- ④ Veiligheidsschakelaar
- ⑤ Afdekkap
- ⑥ Behuizing
- ⑦ Ventielgreep
- ⑧ Zuigbuis
- ⑨ Netsnoer

Veiligheidsinstructies

⚠ GEVAAR • *Nooit explosieve vloeistoffen, brandbare gassen, explosief stof, onverdunde zuren of oplosmiddelen rondspuiten of opzuigen. Hiertoe behoren benzine, ververdunner of stookolie die explosieve dampen of mengsels kunnen vormen wanneer ze met de zuiglucht worden opgewerveld, evenals aceton, onverdunde zuren en oplosmiddelen, omdat deze de aan het apparaat gebruikte materialen aantasten.* • *Gevaar voor elektrische schokken. Rijd nooit met de roterende borstels/discs van de reinigingskop over de stroomleiding of het verlengsnoer.*

⚠ WAARSCHUWING • *Voordat de onderdelen worden gereinigd, onderhouden en vervangen, moet u het apparaat uitschakelen en de stekker uit het stopcontact trekken of het accupack verwijderen. Schakel het apparaat uit voordat u naar een andere functie overschakelt.* • *Controleer voor elk gebruik van het apparaat of de stroomleiding met netstekker niet is beschadigd. Als de stroomleiding is beschadigd, moet deze onmiddellijk door de fabrikant, de geautoriseerde klantenservice of een elektricien worden vervangen om gevaar te vermijden.* • *Beschadig de stroom- en verlengkabel niet door overrijden, beknellen, scheuren en dergelijke. Bescherm de stroomkabel tegen hitte, olie en scherpe randen.* • *Alleen personen die in de omgang met het apparaat zijn geïnstrueerd of hebben bewezen dat ze het apparaat correct bedienen en uitdrukkelijk de opdracht hebben dit apparaat te gebruiken, mogen het apparaat gebruiken.*

⚠ VOORZICHTIG • *Laat reparaties alleen uitvoeren door erkende klantenservices of experts voor dit gebied die bekend zijn met alle relevante veiligheidsvoorschriften.*

Functie

Met de PW 30/1 wordt naast de sproei-extractie ook het vuil door een hogesnelheidsborstel uit het tapijt geborsteld. Dit maakt een grondige reiniging mogelijk, zelfs van sterk vervuilde tapijten.

Inbedrijfstelling

1. Maak de Puzzi-waszuiger klaar voor gebruik.
2. Sproei-/zuigslang op het apparaat aansluiten.
Afbeelding B
Afbeelding C
3. PW 30/1 met sproei-/zuigslang verbinden. Zorg ervoor dat de koppelingen van de drukslang in elkaar grijpen.
Afbeelding D

Gebruik van de hulpcontactdoos

1. Beschermkap van de hulpcontactdoos openklappen.
2. Apparaatstekker van de PW 30/1 in de hulpcontactdoos van de Puzzi-waszuiger.
3. Neem de PW 30/1 in gebruik.

Bediening

Apparaat inschakelen

1. Neem de Puzzi-waszuiger in gebruik.
2. Start de borstelaandrijving van de apparaatschakelaar van de PW 30/1.

Afbeelding E

Instructie

Als de borstel geblokkeerd is, schakelt de borstelaandrijving uit. Verhelpen, zie Hulp bij storingen.

Reiniging

1. Bedien de ventielgreep. Hiermee wordt de reinigingsmiddeloplossing gesproeid. Het vuile water wordt via de zuigmond onmiddellijk weer aangezogen.

Afbeelding F

2. Voor het reinigen trekt u PW 30/1 naar achteren over het tapijt in iets overlappende banen. Begin zo dat al gereinigde zones niet opnieuw moeten worden betreden.
3. Laat de ventielgreep los, als u vooruit rijdt (stationair).

Apparaat uitschakelen

1. Schakel de borstelaandrijving uit met de apparaatschakelaar.
2. Stel de Puzzi-waszuiger buiten bedrijf.

Transport

⚠ VOORZICHTIG

Niet in acht nemen van het gewicht

Gevaar voor letsel en beschadiging

Houd bij het vervoer rekening met het gewicht van het apparaat.

1. Apparaat voor het vervoer over lange afstanden aan de zuigbuis achter zich aan trekken.
2. Apparaat voor het dragen aan de behuizing en aan de zuigbuis vastnemen.
3. Apparaat bij het vervoer in voertuigen conform de geldende richtlijnen tegen wegglijden en omvallen beveiligen.

Opslag

⚠ VOORZICHTIG

Niet in acht nemen van het gewicht

Gevaar voor letsel en beschadiging

Houd bij de opslag rekening met het gewicht van het apparaat.

Het apparaat mag alleen in binnenruimtes worden opgeslagen.

Verzorging en onderhoud

⚠ GEVAAR

Gevaar voor elektrische schokken

Letsel door aanraken van stroomvoerende onderdelen

Schakel het apparaat uit.

Trek de apparaatstekker eruit.

Onderhoudsintervallen

Na elk gebruik

1. Spoel de PW 30/1 met helder water.
2. Verwijder pluisen en vuil van de borstelrol.
3. Controleer het sproei patroon van het mondstuk; als het sproei patroon ongelijkmatig is, sproeier en mondstuk reinigen.
4. Reinig de zuigslang en de zuigmonden, als de zuigkracht afneemt.

Elk half jaar

1. Controleer de slijtage en de spanning van de tandriem, vervang de tandriem indien nodig.
2. Controleer de slijtage van de borstel, vervang de borstel indien nodig.

Onderhoudswerkzaamheden

Borstelwals vervangen

1. Draai de 5 schroeven los, en verwijder de afdekcap.
2. Verwijder de tandriem.
3. Draai de schroef aan de korte zijde van de borstel eruit.
4. Demonteer de bevestigingsplaat aan de andere kant door 3 schroeven los te draaien. Verwijder de borstel.
5. Montage van de borstel gebeurt in de omgekeerde volgorde.

Hulp bij storingen

⚠ GEVAAR

Gevaar voor elektrische schokken

Letsel door aanraken van stroomvoerende onderdelen

Schakel het apparaat uit.

Trek de apparaatstekker eruit.

Borstel is geblokkeerd

Instructie

Als de borstel is geblokkeerd, wordt de borstelmotor uitgeschakeld.

1. Controleer de borstel op verontreiniging en verwijder eventueel blokkerende voorwerpen.
2. Draai de beschermkap eruit en druk met een schroevendraaier op de veiligheidschakelaar. Schroef de beschermkap er weer in.

Klantenservice

Als de storing niet kan worden verholpen, moet het apparaat door de klantenservice worden gecontroleerd.

Garantie

In elk land gelden de garantievoorwaarden die door onze verantwoordelijke verkoopmaatschappij zijn uitgegeven. Mogelijke storingen aan uw apparaat verhelpen we binnen de garantieperiode gratis, voor zover een materiaal- of fabricagefout de oorzaak is. Als u gebruik wilt maken van de garantie, neemt u met uw aankoopbon contact op met uw distributeur of de dichtstbijzijnde geautoriseerde klantenservice. (adres zie achterzijde)

Toebehoren en reserveonderdelen

Gebruik alleen origineel toebehoren en originele reserveonderdelen. Deze garanderen een veilige en storingsvrije werking van het apparaat.

Informatie over toebehoren en reserveonderdelen vindt u onder www.kaercher.com.

EU-conformiteitsverklaring

Hiermee verklaren wij dat de hierna vermelde machine op basis van het ontwerp en type en in de door ons op de markt gebrachte uitvoering voldoet aan de relevante veiligheids- en gezondheidsvereisten van de EU-richtlijnen. Bij een niet door ons goedgekeurde wijziging van de machine verliest deze verklaring zijn geldigheid.

Product: Sproeiextractiehulpapparaat

Type: 1.913-xxx

Relevante EU-richtlijnen

2006/42/EG (+2009/127/EG)

2011/65/EU

2014/30/EU

Toegepaste geharmoniseerde normen

EN IEC 63000: 2018

EN 55014-1: 2017 + A11: 2020

EN 55014-2: 2015

EN 60335-1

EN 60335-2-68

EN 61000-3-2: 2014

EN 61000-3-3: 2013

EN 62233: 2008

Toegepaste nationale normen

-

De ondergetekenden handelen in opdracht en met volmacht van de directie.



H. Jenner

Chairman of the Board of Management



S. Reiser

Director Regulatory Affairs & Certification

Gevolmachtigde voor de documentatie:

S. Reiser

Alfred Kärcher SE & Co. KG

Alfred-Kärcher-Str. 28 - 40

71364 Winnenden (Germany)

Tel.: +49 7195 14-0

Fax: +49 7195 14-2212

Winnenden, 2021/10/01

Technische gegevens

		PW 30/1 (1.913- 102.0)	PW 30/1 (1.913- 103.0)
Elektrische aansluiting			
Netspanning	V	220-240	220-240
Fase	~	1	1
Netfrequentie	Hz	50-60	50-60
Beschermingsgraad		IPX4	IPX4
Beschermingsklasse		II	II
Vermogen	W	60	60
Gegevens capaciteit apparaat			
Sproeidruk (max.)	MPa	0,4	0,4
Temperatuur van de reinigingsoplossing (max.)	°C	50	50
Borstelsnelheid (op tapijt)	1/min	1800	1800
Behuizingsmateriaal		Plastic	Plastic
Afmetingen en gewichten			
Typisch bedrijfsgewicht	kg	5,7	5,9
Werkbreedte borstel	mm	285	285
Werkbreedte sproeier	mm	315	315
Borsteldoorsnede	mm	70	70
Behuizingshoogte	mm	180	180
Greephoogte	mm	835	835
Omgevingsvoorwaarden			
Omgevingstemperatuur (max.)	°C	+40	+40
Berekende waarden conform EN 60335-2-68			
Geluidsdrukniveau L_{pA}	dB(A)	59	59
Onzekerheid K_{pA}	dB(A)	2	2
Hand-arm-vibratiewaarde	m/s^2	<2,5	<2,5
Onzekerheid K	m/s^2	0,2	0,2
Netkabel			
Type netsnoer	mm^2	H05VV-F 2x1,0	H05VV-F 2x1,0
Onderdeelnummer (EU)		6.649-691.0	6.649-692.0
Kabellengte	m	4,0	7,0

Technische wijzigingen voorbehouden.

Índice de contenidos

Avisos generales	19
Protección del medioambiente	19
Uso previsto	19
Descripción del equipo	19
Instrucciones de seguridad	19
Funcionamiento	19
Puesta en funcionamiento	20
Manejo	20
Transporte	20
Almacenamiento	20
Conservación y mantenimiento	20
Ayuda en caso de fallos	20
Garantía	21
Accesorios y recambios	21
Declaración de conformidad UE	21
Datos técnicos	21

Avisos generales



Antes de utilizar por primera vez el equipo, lea este manual original y sígalo. Conserve el documento para su uso

posterior o para futuros propietarios.

- Lea el manual de instrucciones de la lava-aspiradora Puzzi antes de utilizarla por primera vez.
- Lea las instrucciones de seguridad n.º 59560770 antes de utilizar el equipo por primera vez.
- En caso de no respetar los manuales de instrucciones o las instrucciones de seguridad, se pueden causar daños al equipo y crear peligros para el operario y otras personas.
- Informe inmediatamente a su distribuidor si se han producido daños durante el transporte.
- Compruebe si faltan accesorios en el contenido del paquete o si existen daños.

Protección del medioambiente



Los materiales del embalaje son reciclables. Elimine los embalajes de forma respetuosa con el medioambiente.



Los equipos eléctricos y electrónicos contienen materiales reciclables y, a menudo, componentes, como baterías, acumuladores o aceite, que suponen un riesgo potencial para la salud de las personas o el medioambiente en caso de manipularse o eliminarse de forma inadecuada. Sin embargo, dichos componentes son necesarios para un servicio adecuado del equipo. Los equipos identificados con este símbolo no pueden eliminarse con la basura doméstica.

Avisos sobre sustancias contenidas (REACH)

Encontrará información actual sobre las sustancias contenidas en: www.kaercher.com/REACH

Uso previsto

CUIDADO

Daño del equipo

Cortocircuito debido a la elevada humedad del aire Usar y almacenar el equipo solamente en interiores.

- El cabezal de lavado profesional PW 30/1 es un accesorio de pulverización y aspiración combinadas. Se puede utilizar con los equipos Puzzi con enchufe incorporado y es adecuado para eliminar la suciedad incrustada de las alfombras.

- Este equipo es apto para el uso industrial, p. ej. en hoteles, escuelas, hospitales, fábricas, tiendas, oficinas y negocios de alquiler.

Descripción del equipo

Figura A

- ① Interruptor del equipo
- ② Placa de retención
- ③ Placa de características
- ④ Interruptor de seguridad
- ⑤ Cubierta
- ⑥ Carcasa
- ⑦ Manija de la válvula
- ⑧ Tubo de aspiración
- ⑨ Cable de red

Instrucciones de seguridad

⚠ PELIGRO • Nunca rocíe ni aspire líquidos explosivos, gases inflamables, polvos explosivos, así como ácidos y disolventes sin diluir. Entre ellos cabe mencionar la gasolina, los disolventes y el gasóleo, que, al agitarse con el aire de aspiración, pueden formar vapores o mezclas explosivas, así como la acetona, los ácidos no diluidos y los disolventes, que dañan los materiales empleados en el equipo. • Peligro de choques eléctricos. Nunca pase los cepillos circulares/cepillos giratorios del cabezal de limpieza por el cable de conexión de red o el cable de prolongación.

⚠ ADVERTENCIA • Antes de realizar la limpieza, el mantenimiento y la sustitución de piezas, deberá desconectar el equipo y extraer el conector de red o la batería. Apague el equipo antes de cambiar a otra función. • Cada vez que utilice el equipo, asegúrese de que el cable de conexión de red con el conector de red no está dañado. Si el cable de conexión de red está dañado, el fabricante, el servicio de posventa autorizado o el personal electricista especialista deben sustituirlo inmediatamente para evitar cualquier peligro. • No dañe el conducto de prolongación ni el cable de conexión de red pasando por encima, aplastándolo, arrastrándolo o similares. Proteja el cable de conexión de red frente al calor, el aceite y los cantos afilados. • El equipo solo puede ser utilizado por personas instruidas en su manejo o que hayan demostrado su capacidad para manejarlo y que hayan recibido la orden explícita de usarlo.

⚠ PRECAUCIÓN • Solo el servicio de posventa autorizado o el personal especialista familiarizado con todas las reglamentaciones de seguridad pertinentes debe llevar a cabo las reparaciones.

Funcionamiento

Con la PW 30/1, además de la pulverización y aspiración, la succión se elimina de la alfombra con un cepillo de alta velocidad. Esto permite una limpieza a fondo incluso en alfombras muy sucias.

Puesta en funcionamiento

1. Preparar la lava-aspiradora Puzzi para el funcionamiento.
2. Conectar la manguera de aspiración/pulverización al equipo.

Figura B Figura C

3. Conectar la PW 30/1 con la manguera de aspiración/pulverización. Asegurarse de que los acoplamientos de la manguera neumática encajan.

Figura D

Uso del enchufe adicional

1. Abrir la tapa de protección del enchufe adicional.
2. Enchufar el conector del equipo PW 30/1 en el enchufe adicional de la lava-aspiradora Puzzi.
3. Poner en funcionamiento la PW 30/1.

Manejo

Conexión del equipo

1. Poner en funcionamiento la lava-aspiradora Puzzi.
2. Poner en marcha el accionamiento de cepillos con el interruptor del equipo PW 30/1.

Figura E

Nota

Cuando el cepillo se bloquea, el accionamiento de cepillos se desconecta. Para solucionarlo, consultar la sección Ayuda en caso de fallos.

Limpieza

1. Accionar la manija de la válvula. Se utiliza para rociar la solución de detergente. El agua sucia se vuelve a aspirar inmediatamente con la boquilla aspiradora.
- ### Figura F
2. Para la limpieza, pasar la PW 30/1 por la alfombra hacia atrás en direcciones ligeramente superpuestas. Comenzar de tal manera que las zonas ya limpias no tengan que pisarse otra vez.
 3. Soltar la manija de la válvula al ir hacia delante (ralenti).

Desconexión del equipo

1. Desconectar el accionamiento de cepillos con el interruptor del equipo.
2. Poner la lava-aspiradora Puzzi fuera de servicio.

Transporte

⚠ PRECAUCIÓN

Inobservancia del peso

Peligro de lesiones y daños

Tenga en cuenta el peso del equipo durante el transporte.

1. En recorridos largos, transportar el equipo tirando de él por el tubo de aspiración y llevándolo por detrás.
2. Sujetar el equipo por la carcasa y el tubo de aspiración para transportarlo.
3. Al transportar el equipo en vehículos, asegurarlo para evitar que resbale y vuelque conforme a las directivas vigentes.

Almacenamiento

⚠ PRECAUCIÓN

Inobservancia del peso

Peligro de lesiones y daños

Tenga en cuenta el peso del equipo para su almacenamiento.

El equipo solo se puede almacenar en interiores.

Conservación y mantenimiento

⚠ PELIGRO

Peligro de choques eléctricos

Lesiones al tocar piezas que conducen corriente

Desconectar el equipo.

Desenchufar el equipo.

Intervalos de mantenimiento

Tras cada servicio

1. Aclarar la PW 30/1 con agua limpia.
2. Limpiar las pelusas y la suciedad del cilindro de cepillos.
3. Comprobar el patrón de pulverización de la boquilla; si el patrón de pulverización es irregular, limpiar las boquillas.
4. Limpiar la manguera de aspiración y las boquillas aspiradoras cuando la potencia de aspiración disminuya.

Cada seis meses

1. Comprobar el desgaste y la tensión de la correa dentada; sustituir la correa dentada si es necesario.
2. Comprobar el desgaste de los cepillos; sustituirlos si es necesario.

Trabajos de mantenimiento

Sustitución del cilindro de cepillos

1. Aflojar los 5 tornillos y retirar la cubierta.
2. Retirar la correa dentada.
3. Desenroscar el tornillo de la parte delantera del cepillo.
4. Desmontar la placa de retención del lado opuesto aflojando 3 tornillos y retirar el cepillo.
5. El montaje del cepillo se realiza en el orden inverso.

Ayuda en caso de fallos

⚠ PELIGRO

Peligro de choques eléctricos

Lesiones al tocar piezas que conducen corriente

Desconectar el equipo.

Desenchufar el equipo.

El cepillo está bloqueado

Nota

Cuando el cepillo se bloquea, el motor de cepillos se apaga.

1. Comprobar si el cepillo está sucio y retirar los objetos que lo bloquean si es necesario.
2. Desenroscar la tapa de protección y presionar el interruptor de seguridad con un atornillador. Volver a enroscar la tapa de protección.

Servicio de postventa

Si no se puede solventar el fallo, el Servicio de postventa debe comprobar el equipo.

Garantía

En cada país se aplican las condiciones de garantía indicadas por nuestra compañía distribuidora autorizada. Subsananamos cualquier fallo en su equipo de forma gratuita dentro del plazo de garantía siempre que la causa se deba a un fallo de fabricación o material. En caso de garantía, póngase en contacto con su distribuidor o con el servicio de postventa autorizado más próximo presentando la factura de compra.
(Dirección en el reverso)

Accesorios y recambios

Utilice únicamente accesorios y recambios originales, estos garantizan un servicio seguro y fiable del equipo. Encontrará información sobre los accesorios y recambios en www.kaercher.com.

Declaración de conformidad UE

Por la presente declaramos que la máquina designada a continuación cumple, en lo que respecta a su diseño y tipo constructivo así como a la versión puesta a la venta por nosotros, las normas básicas de seguridad y sobre la salud que figuran en las directivas comunitarias correspondientes. Si se producen modificaciones no acordadas en la máquina, esta declaración pierde su validez.

Producto: Equipo accesorio de pulverización y aspiración combinadas

Tipo: 1.913-xxx

Directivas UE aplicables

2006/42/CE (+2009/127/CE)

2011/65/UE

2014/30/UE

Normas armonizadas aplicadas

EN IEC 63000: 2018

EN 55014-1: 2017 + A11: 2020

EN 55014-2: 2015

EN 60335-1

EN 60335-2-68

EN 61000-3-2: 2014

EN 61000-3-3: 2013

EN 62233: 2008

Normas nacionales aplicadas

-

Los abajo firmantes actúan en nombre y con la autorización de la junta directiva.



H. Jenner

Chairman of the Board of Management



S. Reiser

Director Regulatory Affairs & Certification

Responsable de documentación:

S. Reiser

Alfred Kärcher SE & Co. KG

Alfred-Kärcher-Str. 28 - 40

71364 Winnenden (Germany)

Tel.: +49 7195 14-0

Fax: +49 7195 14-2212

Winnenden, 2021/10/01

Datos técnicos

		PW 30/1 (1.913- 102.0)	PW 30/1 (1.913- 103.0)
Conexión eléctrica			
Tensión de red	V	220-240	220-240
Fase	~	1	1
Frecuencia de red	Hz	50-60	50-60
Tipo de protección		IPX4	IPX4
Clase de protección		II	II
Potencia	W	60	60
Datos de potencia del equipo			
Presión de pulverización (máx.)	MPa	0,4	0,4
Temperatura de la solución de limpieza (máx.)	°C	50	50
Velocidad de rotación de los cepillos (en alfombras)	1/min	1800	1800
Material de la carcasa		Plástico	Plástico
Peso y dimensiones			
Peso de servicio típico	kg	5,7	5,9
Ancho útil del cepillo	mm	285	285
Ancho útil de la boquilla	mm	315	315
Diámetro de cepillos	mm	70	70
Altura de la carcasa	mm	180	180
Altura de la empuñadura	mm	835	835
Condiciones ambientales			
Temperatura ambiente (máx.)	°C	+40	+40
Valores calculados conforme a EN 60335-2-68			
Nivel de presión acústica	dB(A)	59	59
L_{pA}			
Inseguridad K_{pA}	dB(A)	2	2
Nivel de vibraciones mano-brazo	m/s^2	<2,5	<2,5
Inseguridad K	m/s^2	0,2	0,2
Cable de red			
N.º del cable de red	mm^2	H05VV-F 2x1,0	H05VV-F 2x1,0
Referencia (EU)		6.649-691.0	6.649-692.0
Longitud del cable	m	4,0	7,0

Reservado el derecho a realizar modificaciones.

Índice

Indicações gerais	22
Protecção do meio ambiente	22
Utilização prevista	22
Descrição do aparelho	22
Avisos de segurança	22
Função	22
Arranque	23
Operação	23
Transporte	23
Armazenamento	23
Conservação e manutenção	23
Ajuda em caso de avarias	23
Garantia	23
Acessórios e peças sobressalentes	24
Declaração de conformidade UE	24
Dados técnicos	24

Indicações gerais



Antes da primeira utilização do aparelho, leia o manual original e proceda de acordo com o mesmo. Conserve o documento para referência ou utilização futura.

- Leia o manual de instruções do aspirador-lavador da Puzzi antes do primeiro arranque.
- Leia os avisos de segurança n.º 59560770 antes do primeiro arranque.
- A não observância dos manuais de instruções e dos avisos de segurança pode originar danos no aparelho e perigos para o operador e para terceiros.
- Em caso de danos de transporte, informar imediatamente o distribuidor.
- Ao desembalar, verifique o conteúdo da embalagem e se existem acessórios em falta ou danos.

Protecção do meio ambiente



Os materiais de empacotamento são recicláveis. Elimine as embalagens de acordo com os regulamentos ambientais.



Os aparelhos eléctricos e electrónicos contêm materiais recicláveis de valor e, com frequência, componentes como baterias, acumuladores ou óleo que, em caso de manipulação ou recolha errada, podem representar um potencial perigo para a saúde humana e para o ambiente. Estes componentes são necessários para o bom funcionamento do aparelho. Os aparelhos que apresentem este símbolo não devem ser recolhidos no lixo doméstico.

Avisos relativos a ingredientes (REACH)

Podem encontrar informações actualizadas acerca de ingredientes em: www.kaercher.com/REACH

Utilização prevista

ADVERTÊNCIA

Danos no aparelho

Curto-circuito devido a humidade do ar elevada

Utilizar e armazenar o aparelho apenas no interior.

- A cabeça de lavagem profissional PW 30/1 é um acessório de pulverização/extracção. Pode ser operado com aparelhos Puzzi com uma tomada incorporada e é adequada para remover sujidade intensa das alcatifas.

- Este aparelho é adequado para a utilização industrial, por exemplo, no artesanato, em hotéis, escolas, hospitais, fábricas, lojas, escritórios e agências imobiliárias.

Descrição do aparelho

Figura A

- ① Interruptor do aparelho
- ② Placa de retenção
- ③ Placa de características
- ④ Disjuntor
- ⑤ Capa
- ⑥ Carcaça
- ⑦ Pega da válvula
- ⑧ Tubo de aspiração
- ⑨ Cabo de rede

Avisos de segurança

⚠ PERIGO • Nunca pulverize e aspire líquidos explosivos, gases inflamáveis, pós explosivos, bem como ácidos e diluentes não diluídos. Tal inclui gasolina, diluente de tinta ou gasóleo de aquecimento que, graças à turbulência com o ar aspirado, podem formar vapores ou misturas, explosivos e, além disso, acetona, ácidos não diluídos e diluentes, pois estes corroem os materiais utilizados no aparelho. • Perigo de choque eléctrico. Nunca passe as escovas rotativas/os discos rotativos da cabeça de limpeza por cima do cabo de ligação à rede ou do cabo de extensão.

⚠ ATENÇÃO • Antes da limpeza, da manutenção e da substituição de peças, deve desligar o aparelho e retirar a ficha de rede ou remover o conjunto de bateria. Desligue o aparelho antes de mudar para outra função. • Antes de cada utilização do aparelho, certifique-se de que o cabo de ligação à rede com ficha de rede não está danificado. Se o cabo de ligação à rede estiver danificado, este deverá ser substituído imediatamente pelo fabricante, serviço de assistência técnica autorizado ou por um técnico electricista, a fim de evitar perigos. • Não danifique o cabo de ligação à rede e a linha de extensão passando por cima, esmagando, arastando ou semelhante. Proteja o cabo de ligação à rede contra o calor, óleo e cantos afiados. • O aparelho apenas deve ser manuseado por pessoas instruídas quanto à sua utilização, ou que tenham demonstrado competência na sua operação e que tenham sido expressamente encarregadas da sua utilização.

⚠ CUIDADO • As reparações devem apenas ser feitas pela assistência técnica autorizada ou por técnicos desta área, que estão familiarizados com todas as prescrições de segurança relevantes.

Função

Com o PW 30/1, para além da extracção de pulverização, a sujidade é escovada da alcatifa com uma escova de alta velocidade. Isto permite uma limpeza completa mesmo em alcatifas muito sujas.

Arranque

1. Deixar o aspirador-lavador da Puzzi pronto a funcionar.
2. Ligar a mangueira de pulverização/aspiração ao aparelho.
Figura B
Figura C
3. Unir o PW 30/1 à mangueira de pulverização/aspiração. Assegurar que os acoplamentos da mangueira de pressão encaixam.
Figura D

Utilização da tomada adicional

1. Abrir a tampa de protecção da tomada adicional.
2. Ligar a ficha do aparelho do PW 30/1 à tomada adicional do aspirador-lavador da Puzzi.
3. Colocar o PW 30/1 em operação.

Operação

Ligar o aparelho

1. Colocar o aspirador-lavador da Puzzi em operação.
2. Iniciar o accionamento das escovas no interruptor do aparelho do PW 30/1.
Figura E

Aviso

Quando a escova é bloqueada, o accionamento das escovas desliga-se. Para resolução, ver Ajuda em caso de avarias.

Limpeza

1. Premir a pega da válvula. Utilizado para pulverizar a solução do detergente. A água suja é imediatamente aspirada através do bocal de aspiração.
Figura F
2. Para a limpeza, puxar o PW 30/1 para trás sobre a alcatifa em percursos ligeiramente sobrepostos. Comece de forma a que as zonas que já foram limpas não tenham de ser novamente percorridas a pé.
3. Soltar a pega da válvula ao conduzir para a frente (curso de marcha lenta).

Desligar o aparelho

1. Desligar o accionamento das escovas no interruptor do aparelho.
2. Colocar o aspirador-lavador da Puzzi fora de operação.

Transporte

⚠ CUIDADO

Não observância do peso

Perigo de ferimentos e danos

Considere o peso do aparelho ao transportá-lo.

1. Para o transporte de longo curso, puxar o aparelho para trás pelo tubo de aspiração.
2. Para transportar o aparelho, agarrar pela carcaça e pelo tubo de aspiração.
3. Ao transportar o aparelho em veículos, protegê-lo contra deslizamento e tombo, de acordo com as directivas em vigor.

Armazenamento

⚠ CUIDADO

Não observância do peso

Perigo de ferimentos e danos

Considere o peso do aparelho para o respectivo armazenamento.

O aparelho só pode ser armazenado no interior.

Conservação e manutenção

⚠ PERIGO

Perigo de choque eléctrico

Ferimentos devido ao contacto com peças sob tensão

Desligue o aparelho.

Desligue a ficha do aparelho.

Intervalos de manutenção

Após cada operação

1. Lavar o PW 30/1 com água limpa.
2. Limpar as escovas cilíndricas do cotão e da sujidade.
3. Verificar o padrão de pulverização bico; se o padrão de pulverização for irregular, limpar o bico e o bocal.
4. Limpar a mangueira de aspiração e os bocais de aspiração em caso de perda de potência de aspiração.

Semestralmente

1. Verificar o desgaste e tensão da correia dentada, substituir a correia dentada se necessário.
2. Verificar o desgaste das escovas, substituir as escovas, se necessário.

Trabalhos de manutenção

Substituir as escovas cilíndricas

1. Soltar os 5 parafusos e retirar a tampa.
2. Retirar a correia dentada.
3. Desaparafusar o parafuso na parte da frente da escova.
4. Desmontar a placa de retenção do lado oposto, desapertando 3 parafusos e retirar a escova.
5. A montagem da escova é feita na sequência inversa.

Ajuda em caso de avarias

⚠ PERIGO

Perigo de choque eléctrico

Ferimentos devido ao contacto com peças sob tensão

Desligue o aparelho.

Desligue a ficha do aparelho.

A escova está bloqueada

Aviso

Quando a escova está bloqueada, o motor das escovas desliga.

1. Verificar se há contaminações e remover objectos de bloqueio, se necessário.
2. Desaparafusar a capa de protecção e pressionar o interruptor de segurança com uma chave de parafusos. Aparafusar novamente a capa de protecção.

Serviço de assistência técnica

Caso a avaria não possa ser resolvida, então, o aparelho terá de ser verificado pelo serviço de assistência técnica.

Garantia

Em cada país são válidas as condições de garantia transmitidas pela nossa sociedade distribuidora responsável. Trataremos de possíveis avarias no seu aparelho no âmbito do prazo da garantia, sem custos, desde que estas tenham origem num erro de material ou de fabrico. Em caso de garantia, contacte o seu revendedor ou a assistência técnica autorizada mais próxima, apresentando o talão de compra. (endereço consultar o verso)

Acessórios e peças sobressalentes

Ao utilizar apenas acessórios originais e peças sobressalentes originais, garante uma utilização segura e o bom funcionamento do aparelho.

Informações acerca de acessórios e peças sobressalentes disponíveis em www.kaercher.com.

Declaração de conformidade UE

Declaramos pelo presente que as referidas máquinas, em virtude da sua concepção e tipo de construção, bem como do modelo colocado por nós no mercado, estão em conformidade com os requisitos de saúde e segurança essenciais e pertinentes das directivas da União Europeia. Em caso de realização de alterações na máquina sem o nosso consentimento prévio, a presente declaração fica sem efeito.

Produto: aparelho adicional de pulverização/extracção
Tipo: 1.913-xxx

Directivas da União Europeia pertinentes

2006/42/CE (+2009/127/CE)

2011/65/UE

2014/30/UE

Normas harmonizadas aplicadas

EN IEC 63000: 2018

EN 55014-1: 2017 + A11: 2020

EN 55014-2: 2015

EN 60335-1

EN 60335-2-68

EN 61000-3-2: 2014

EN 61000-3-3: 2013

EN 62233: 2008

Normas nacionais aplicadas

Os signatários actuam em nome e em procuração do Conselho de Administração.



H. Jenner

Chairman of the Board of Management



S. Reiser

Director Regulatory Affairs & Certification

Mandatário da documentação:

S. Reiser

Alfred Kärcher SE & Co. KG

Alfred-Kärcher-Str. 28 - 40

71364 Winnenden (Alemanha)

Tel.: +49 7195 14-0

Fax: +49 7195 14-2212

Winnenden, 2021/10/01

Dados técnicos

		PW 30/1 (1.913- 102.0)	PW 30/1 (1.913- 103.0)
Ligação eléctrica			
Tensão da rede	V	220-240	220-240
Fase	~	1	1
Frequência de rede	Hz	50-60	50-60
Tipo de protecção		IPX4	IPX4
Classe de protecção		II	II
Potência	W	60	60
Características do aparelho			
Pressão de pulverização (máx.)	MPa	0,4	0,4
Temperatura da solução de limpeza (máx.)	°C	50	50
Velocidade de rotação das escovas (na alcatifa)	1/min	1800	1800
Material da carcaça		Plástico	Plástico
Medidas e pesos			
Peso de operação típico	kg	5,7	5,9
Largura de trabalho da escova	mm	285	285
Largura de trabalho do bico	mm	315	315
Diâmetro das escovas	mm	70	70
Altura da carcaça	mm	180	180
Altura da pega	mm	835	835
Condições ambientais			
Temperatura ambiente (máx.)	°C	+40	+40
Valores determinados de acordo com a EN 60335-2-68			
Nível acústico L_{pA}	dB(A)	59	59
Insegurança K_{pA}	dB(A)	2	2
Valor de vibração mão/braço	m/s^2	<2,5	<2,5
Insegurança K	m/s^2	0,2	0,2
Cabo de rede			
Modelo do cabo de rede	mm^2	H05VV-F 2x1,0	H05VV-F 2x1,0
Referência (EU)		6.649-691.0	6.649-692.0
Comprimento do cabo	m	4,0	7,0

Reservados os direitos a alterações técnicas.

Indhold

Generelle henvisninger	25
Miljøbeskyttelse	25
Bestemmelsesmæssig anvendelse	25
Maskinbeskrivelse	25
Sikkerhedsanvisninger	25
Funktion	25
Ibrugtagning	25
Betjening	26
Transport	26
Opbevaring	26
Pleje og vedligeholdelse	26
Hjælp ved fejl	26
Garanti	26
Tilbehør og reservedele	26
EU-overensstemmelseserklæring	27
Tekniske data	27

Generelle henvisninger



Læs denne originale brugsanvisning, inden du benytter maskinen første gang, og betjen maskinen i henhold til denne.

Opbevar dokumentet til senere brug eller til efterfølgende brugere.

- Læs driftsvejledningen til Puzzi-vaskesugeren før ibrugtagning.
- Læs sikkerhedsanvisningerne nr. 59560770 før ibrugtagning.
- Hvis driftsvejledningerne og sikkerhedsanvisningerne ikke overholdes, kan der opstå skader på maskinen og fare for brugeren og andre personer.
- Informér straks forhandleren ved transportskader.
- Kontrollér ved udpakningen om pakkeindholdet er komplet, og om der er sket beskadigelse.

Miljøbeskyttelse



Emballagen kan genbruges. Sørg for at bortskaffe emballagen miljømæssigt korrekt.



Elektriske og elektroniske maskiner indeholder værdifulde materialer, der kan genbruges, og ofte dele, såsom batterier, akku-pakker eller olie, der ved forkert håndtering eller forkert bortskaffelse kan udgøre en fare for menneskers sundhed og for miljøet. For en korrekt drift af maskinen er disse dele imidlertid nødvendige. Maskiner, der er kendetegnet med dette symbol, må ikke bortskaffes sammen med husholdningsaffaldet.

Henvisninger til indholdsstoffer (REACH)

Aktuelle oplysninger om indholdsstoffer findes på: www.kaercher.com/REACH

Bestemmelsesmæssig anvendelse

BEMÆRK

Beskadigelse af apparatet

Kortslutning som følge af høj luftfugtighed

Anvend og opbevar kun apparatet indenfor.

- Det professionelle vaskehoved PW 30/1 er et ekstraudstyr til sprøjteekstraktion. Det kan betjenes med Puzzi-maskiner med en indbygget stikkontakt og er velegnet til at fjerne kraftigt snavs i gulvtæpper.
- Denne maskine er beregnet til erhvervs-mæssig brug, f.eks. på hoteller, skoler, hospitaler og kontorer samt i fabrikker, butikker og udlejningsvirksomheder.

Maskinbeskrivelse

Figur A

- ① Maskinkontakt
- ② Fastgørelsesplade
- ③ Typeskilt
- ④ Sikringskontakt
- ⑤ Afdækningskærm
- ⑥ Hus
- ⑦ Ventilhåndtag
- ⑧ Sugerør
- ⑨ Netkabel

Sikkerhedsanvisninger

△ FARE • Sprøjt og støvsug aldrig eksplosive væsker, brændbare gasser, eksplosivt støv samt uførtynkede syrer og opløsningsmidler. Hertil hører f.eks. benzin, farvefortynder eller fyringsolie, der kan danne eksplosive dampe og blandinger gennem hvorvelbevægelser med sugeluftten, endvidere acetone, uførtynkede syrer og opløsningsmidler, da de angriber de materialer, maskinen er fremstillet af. • Fare for elektrisk stød. Kør aldrig over nettilslutningsledningen eller forlængerledningen med rengøringshovedets roterende børster/skiver.

△ ADVARSEL • Inden rengøring, vedligeholdelse og udskiftning af dele skal maskinen frakobles og strømstikket trækkes ud eller batteripakken fjernes. Sluk for maskinen, inden du skifter til en anden funktion.

• Sørg for hver anvendelse for, at nettilslutningsledningen med netstikket ikke er beskadiget. Hvis nettilslutningsledningen er beskadiget, skal den omgående udskiftes af producenten, den autoriserede kundeservice eller en elinstallatør for at undgå enhver form for fare. • Ødelæg eller beskadig ikke nettilslutnings- eller forlængerledningen ved at køre over den, klemme den, rykke i den eller lignende. Beskyt nettilslutningsledningen mod varme, olie og skarpe kanter. • Maskinen må kun betjenes af personer, der er blevet undervist i håndtering af maskinen, eller som har bevist deres evner til at betjene maskinen og udtrykkeligt har fået anvendelsen heraf til opgave.

△ FORSIGTIG • Istandsvættelser må kun gennemføres af godkendte kundeservicesteder eller af faglært personale inden for dette område, som er fortrolig med alle de relevante sikkerhedsforskrifter.

Funktion

Ud over sprøjteekstraktionen børster PW 30/1 snavs ud af gulvtæppet ved hjælp af en hurtigdrejende børste. Dette muliggør en grundig rengøring selv af kraftigt snavsede tæpper.

Ibrugtagning

1. Sørg for, at Puzzi-vaskesugeren er klar til brug.
2. Tilslut sprøjte-/sugeslangen til maskine.

Figur B

Figur C

3. Kobl PW 30/1 og sprøjte-/sugeslange sammen. Sørg i den forbindelse for, at koblingerne på trykslangen går i indgreb.

Figur D

Anvendelse af den ekstra stikkontakt

1. Åbn beskyttelsesdækslet til den ekstra stikkontakt.
2. Sæt maskinstikket på PW 30/1 i den ekstra stikkontakt på Puzzi-vaskesugeren.
3. Tag PW 30/1 i brug.

Betjening

Tilkobling af maskinen

1. Tag Puzzi-vaskesugeren i brug.
2. Start børstedrevet på maskinkontakten på PW 30/1.

Figur E

Obs

Hvis børsten er blokeret, slukkes børstedrevet. For afhjælpning, se Hjælp ved fejl.

Rengøring

1. Tryk ventilhåndtaget ind. Rengøringsmiddelopløsningen sprøjtes således på tæppet. Det snavsede vand suges straks op via sugedyesen.

Figur F

2. Træk PW 30/1 bagud hen over tæppet i let overlappende baner for at rengøre tæppet. Start på en sådan måde, at overflader, som allerede er blevet rengjort, ikke betrædes igen.
3. Slip ventilhåndtaget, når du bevæger dig fremad (tomgang).

Slukning af maskinen

1. Sluk for børstedrevet på maskinkontakten.
2. Tag Puzzi-vaskesugeren ud i brug.

Transport

⚠ FORSIGTIG

Manglende overholdelse af vægten

Fare for kvæstelser og beskadigelse

Vær opmærksom på maskinens vægt ved transporten.

1. Træk maskinen i sugerøret ved transport over lænngere strækninger.
2. Tag fat i huset og på sugerøret, når maskinen løftes.
3. Ved transport i køretøjer sikres maskinen mod at glide eller vælte iht. til de gældende retningslinjer.

Opbevaring

⚠ FORSIGTIG

Manglende overholdelse af vægten

Fare for kvæstelser og beskadigelse

Vær opmærksom på maskinens vægt ved opbevaring.

Apparatet må kun opbevares indendørs.

Pløje og vedligeholdelse

⚠ FARE

Fare for elektrisk stød

Kvæstelser ved berøring af strømførende dele

Sluk for maskinen.

Tag maskinstikket ud.

Vedligeholdelsesintervaller

Efter hver brug

1. Skyl PW 30/1 med rent vand.
2. Rengør børstevælsen for fnug og snavs.
3. Kontroller sprøjttemønstret på dysemundstykke, og rengør dysen og mundstykket, hvis sprøjttemønstret er ujævn.
4. Rengør sugeslangen og sugedyserne, hvis sugedyserne aftager.

Hvert halve år

1. Kontroller slid og spænding på tandremmen, og udskift tandremmen om nødvendigt.
2. Kontroller slid på børsten, og udskift børsten om nødvendigt.

Vedligeholdelsesarbejde

Udskiftning af børstevæls

1. Løs 5 skruer, og tag afdækningskærmen af.
2. Tag tandremmen af.
3. Skru skruen på forsiden af børsten ud.
4. Afmonter fastgørelsespladen på den modsatte side ved at løse 3 skruer, og tag børsten af.
5. Monteringen af børsten sker i omvendt rækkefølge.

Hjælp ved fejl

⚠ FARE

Fare for elektrisk stød

Kvæstelser ved berøring af strømførende dele

Sluk for maskinen.

Tag maskinstikket ud.

Børsten er blokeret

Obs

Hvis børsten er blokeret, slukkes børstemotoren.

1. Kontroller børsten for snavs, og fjern eventuelle blokerende genstande.
2. Skru beskyttelseskappen af, og tryk på sikringskontakten med en skruetrækker. Skru beskyttelseskappen på igen.

Kundeservice

Hvis fejlen ikke kan afhjælpes, skal maskinen kontrolleres af kundeservice.

Garanti

I de enkelte lande gælder det for vore forhandlere fastlagte garantibetingelser. Eventuelle fejl på maskinen afhjælpes gratis inden for garantien, såfremt fejlen kan tilskrives en materiale- eller produktionsfejl. Hvis du ønsker at gøre garantien gældende, bedes du henvende dig til sin forhandler eller nærmeste kundeservice medbringende kvittering for købet. (Se adressen på bagsiden)

Tilbehør og reservedele

Anvend kun originaltilbehør og -reservedele. De er en garanti for en sikker og fejlfri drift af maskinen. Informationer om tilbehør og reservedele findes på www.kaercher.com.

EU-overensstemmelseserklæring

Hermed erklærer vi, at nedenstående maskine på grund af sin udformning og konstruktion i den udførelse, i hvilken den sælges af os, overholder EU-direktivernes relevante, grundlæggende sikkerheds- og sundhedsmæssige krav. Hvis maskinen ændres uden aftale med os, mister denne attest sin gyldighed.

Produkt: Ekstra maskine til sprøtteekstraktion

Type: 1.913-xxx

Relevante EU-direktiver

2006/42/EF (+2009/127/EF)

2011/65/EU

2014/30/EU

Anvendte harmoniserede standarder

EN IEC 63000: 2018

EN 55014-1: 2017 + A11: 2020

EN 55014-2: 2015

EN 60335-1

EN 60335-2-68

EN 61000-3-2: 2014

EN 61000-3-3: 2013

EN 62233: 2008

Anvendte nationale standarder

-
Underskriverne handler på bestyrelsens vegne og med dennes fuldmagt.



H. Jenner

Chairman of the Board of Management



S. Reiser

Director Regulatory Affairs & Certification

Dokumentationsbefuldægtiget:

S. Reiser

Alfred Kärcher SE & Co. KG

Alfred-Kärcher-Str. 28 - 40

71364 Winnenden (Germany)

Tlf.: +49 7195 14-0

Fax: +49 7195 14-2212

Winnenden, 2021/10/01

Tekniske data

		PW 30/1 (1.913- 102.0)	PW 30/1 (1.913- 103.0)
Elektrisk tilslutning			
Netspænding	V	220-240	220-240
Fase	~	1	1
Netfrekvens	Hz	50-60	50-60
Kapslingsklasse		IPX4	IPX4
Beskyttelsesklasse		II	II
Ydelse	W	60	60
Effektdata maskine			
Sprøjtetryk (maks.)	MPa	0,4	0,4
Temperatur på rengørings- opløsning (maks.)	°C	50	50
Børstehastighed (på gulv- tæppe)	1/min	1800	1800
Husmateriale		Kunst- stof	Kunst- stof
Mål og vægt			
Typisk driftsvægt	kg	5,7	5,9
Børstens arbejdsbredde	mm	285	285
Dysens arbejdsbredde	mm	315	315
Børstediameter	mm	70	70
Husets højde	mm	180	180
Håndtagets højde	mm	835	835
Omgivelsesbetingelser			
Omgivelsestemperatur (maks.)	°C	+40	+40
Beregnete værdier iht. EN 60335-2-68			
Lydtryksniveau L_{pA}	dB(A)	59	59
Usikkerhed K_{pA}	dB(A)	2	2
Hånd-arm-vibrationsværdi	m/s^2	<2,5	<2,5
Usikkerhed K	m/s^2	0,2	0,2
Netkabel			
Type netkabel	mm^2	H05VV- F 2x1,0	H05VV- F 2x1,0
Delnummer (EU)		6.649- 691.0	6.649- 692.0
Kabellængde	m	4,0	7,0

Der tages forbehold for tekniske ændringer.

Indhold

Generelle merknader.....	28
Miljøvern.....	28
Forskriftsmessig bruk.....	28
Beskrivelse av apparatet.....	28
Sikkerhetsanvisninger.....	28
Funksjon.....	28
Igangsetting.....	28
Betjening.....	29
Transport.....	29
Lagring.....	29
Stell og vedlikehold.....	29
Hjelp ved feil.....	29
Garanti.....	29
Tilbehør og reservedeler.....	29
EU-samsvarerklæring.....	30
Tekniske data.....	30

Generelle merknader



Før du tar i bruk apparatet første gang, må du lese og følge den originale driftsveiledningen. Oppbevar dokumentet til senere bruk eller for neste eier.

- Les bruksanvisningen til Puzzi-tekstilrenseren før første gangs bruk.
- Les sikkerhetsanvisning nr. 59560770 før første gangs bruk.
- Det kan oppstå skader på maskinen og fare for brukeren og andre personer dersom den originale bruksanvisningen og sikkerhetsanvisningene ikke tas til følge.
- Informer forhandleren umiddelbart ved ev. transportskader.
- Kontroller at det ikke mangler noe tilbehør, og at innholdet i pakken er uskadet når du pakker ut.

Miljøvern



Materialet i emballasjen kan resirkuleres. Kvitt deg med emballasjen på miljøvennlig måte.



Elektriske og elektroniske apparater inneholder verdifulle resirkulerbare materialer og ofte deler batterier, batteripakker eller olje. Disse kan utgjøre en potensiell fare for helse og miljø ved feil bruk eller feil avfallsbehandling. Disse delene er imidlertid nødvendige for korrekt drift av apparatet. Apparater merket med dette symbolet skal ikke kastes i husholdningsavfallet.

Anvisninger om innhold (REACH)

Aktuell informasjon om stoffene i innholdet finner du under: www.kaercher.com/REACH

Forskriftsmessig bruk

OBS

Skader på apparatet

Kortslutning forårsaket av høy luftfuktighet

Bruk og oppbevar apparatet kun innendørs.

- Det profesjonelle vaskehodet PW 30/1 er et sprayekstraksjonstilbehør. Det kan bruke med Puzzi-enheter med en innebygd stikkontakt, og egner seg til fjerning av kraftig smuss på teppegulv.
- Dette apparatet er egnet for kommersiell bruk, f.eks. på hoteller, skoler, sykehus, fabrikker, butikker, kontorer og hos utleiere.

Beskrivelse av apparatet

Figur A

- ① Apparatbryter
- ② Holdeplate
- ③ Typeskilt
- ④ Sikringsbryter
- ⑤ Deksel
- ⑥ Hus
- ⑦ Ventilhåndtak
- ⑧ Sugerør
- ⑨ Strømkabel

Sikkerhetsanvisninger

⚠ FARE • Eksplosive væsker, brennbare gasser, eksplosivt støv og uforynnede syrer og løsemidler må aldri sprayes eller suges opp. Dertil regnes bensin, fargetynner eller fyringsolje som kan danne eksplosive damper eller blandinger ved oppvirvling med sugeluft, videre acetone, uforynnede syrer og løsemidler, da de kan angripe materialer som er benyttet på maskinen.

• Fare for elektrisk støt. Kjør aldri over strømledningen eller skjøteledningen med de roterende børstene/skivene på rengjøringshodet.

⚠ ADVARSEL • For rengjøring, vedlikehold og utskifting av deler må du slå av apparatet og dra ut støpselet eller ta ut batteriet. Slå av apparatet før du veksler til en annen funksjon. • Kontroller at tilkoblingsledningen til strømmettet og nettpluggen er uten skade hver gang før du bruker apparatet. Hvis tilkoblingsledningen har skade, må den umiddelbart skiftes ut av produsenten, autorisert kundeservice eller av elektrofagfolk for å unngå fare. • Ikke skad tilkoblings- og forlengelsesledningen ved å kjøre over den, eller klemme, og trekke i den. Beskytt tilkoblingsledningen mot varme, olje og skarpe kanter. • Apparatet skal bare brukes av personer som har fått opplæring i bruk av apparatet eller kan dokumentere evner til bruk, og som uttrykkelig har fått i oppdrag å bruke apparatet.

⚠ FORSIKTIG • Reparasjoner skal kun utføres av godkjente kundeservice-steder eller fagfolk på dette området, som er kjent med alle relevante sikkerhetsforskrifter.

Funksjon

PW 30/1 sprayekstraherer og børster i tillegg smusset av teppet med en hurtiggående børste. Dette gir grundig rengjøring selv av sterkt tilsmussete tepper.

Igangsetting

1. Gjør Puzzi-tekstilrenseren klar til drift.
2. Koble sprøyte-/sugeslangen til apparatet.

Figur B

Figur C

3. Koble PW 30/1 til sprøyte-/sugeslangen. Pass på at koblingene på trykkslangen går i inngrep.

Figur D

Bruk av tilleggsuttaket

1. Åpne beskyttelsesdekslet på tilleggsuttaket.
2. Koble apparatstøpset til PW 30/1 til tilleggsuttaket på Puzzi-tekstilrensere.
3. Ta PW 30/1 i drift.

Betjening

Slå på apparatet

1. Sett Puzzi-tekstilrensere i drift.
2. Start børstedrevet på apparatbryteren på PW 30/1.

Figur E

Merknad

Hvis børsten blokkeres, slår børstedrevet seg av. For utbedring, se Hjelp ved feil.

Rengjøring

1. Aktiver ventilhåndtaket. Dermed sprayes rengjøringsmiddelønsningen på. Det skitne suges umiddelbart opp igjen via sugemunnstykket.
- #### Figur F
2. For rengjøring trekker du PW 30/1 bakover over tepet i litt overlappende striper. Begynn slik at du ikke trenger å gå på områder som allerede er rengjort.
 3. Slipp ventilhåndtaket når du beveger deg fremover (tomgangsslag).

Slå av apparatet

1. Slå av børstedrevet på apparatbryteren.
2. Sett Puzzi-tekstilrensere ut av drift.

Transport

⚠ **FORSIKTIG**

Ved ignorering av vekten

Fare for personskader og materielle skader

Ta hensyn til apparatets vekt under transport.

1. For transport over lengre strekninger trekker du apparatet bak deg etter sugerøret.
2. Bær apparatet ved å holde i huset og sugerøret.
3. Sikre apparatet iht. gjeldende retningslinjer for transport, slik at det ikke kan skli eller velte.

Lagring

⚠ **FORSIKTIG**

Ved ignorering av vekten

Fare for personskader og materielle skader

Ta hensyn til apparatets vekt ved lagring.

Apparatet skal kun lagres innendørs.

Stell og vedlikehold

⚠ **FARE**

Fare for elektrisk støt

Personskader forårsaket av berøring av strømførende deler

Slå av apparatet.

Trekk ut apparatstøpset.

Vedlikeholdsintervaller

Etter hver bruk

1. Skyll PW 30/1 med klart vann.
2. Rengjør børstevalsen for lo og smuss.
3. Kontroller sprøytemønsteret på dysens munnstykke, rengjør dysen og munnstykket hvis sprøytemønsteret er ujevnt.
4. Rengjør sugeslangen og sugemunnstykkene når sugekraften reduseres.

Hvert halvår

1. Kontroller tannremmens slitasje og spenning, bytt ut tannremmen om nødvendig.
2. Kontroller børsteslitasje, bytt børste om nødvendig.

Vedlikeholdsarbeid

Skifte børstevalse

1. Løsne 5 skruer og ta av dekslet.
2. Ta av tannremmen.
3. Skru ut skruen på fronten av børsten.
4. Demonter holdeplaten på motsatt side ved å løsne 3 skruer, ta ut børsten.
5. Børstene monteres i omvendt rekkefølge.

Hjelp ved feil

⚠ **FARE**

Fare for elektrisk støt

Personskader forårsaket av berøring av strømførende deler

Slå av apparatet.

Trekk ut apparatstøpset.

Børsten er blokkert

Merknad

Hvis børsten blokkeres, slås børstemotoren av.

1. Kontroller børsten for smuss, og fjern eventuelle blokkerende gjenstander.
2. Skru av beskyttelseshetten og trykk inn sikringsbryteren med en skrutrekker. Skru inn beskyttelseshetten igjen.

Kundeservice

Dersom feilen ikke kan utbedres, må apparatet kontrolleres av kundeservice.

Garanti

Vår ansvarlige salgsorganisasjon for det enkelte land har utgitt garantibetingelsene som gjelder i det aktuelle landet. Eventuelle feil på apparatet repareres gratis i garantitiden dersom disse kan føres tilbake til material- eller produksjonsfeil. Ved behov for garantireparasjoner, vennligst henvend deg med kjøpskvitteringen til din forhandler eller nærmeste autoriserte kundeservice. (Se adresse på baksiden)

Tilbehør og reservedeler

Bruk bare originalt tilbehør og originale reservedeler; de garanterer for en sikker og problemfri drift av apparatet. Informasjon om tilbehør og reservedeler finner du på www.kaercher.com.

EU-samsvarserklæring

Vi erklærer herved at maskinen beskrevet nedenfor på grunn av design og konstruksjon, samt i versjonen som vi har markedsført, oppfyller de relevante grunnleggende helse- og sikkerhetskravene i EU-direktivene.

Endringer på maskinen uten avtale med oss, gjør at denne erklæringen blir ugyldig.

Produkt: Tilleggsapparat til sprayekstraksjon

Type: 1.913-xxx

Gjeldende EU-direktiver

2006/42/EF (+2009/127/EF)

2011/65/EU

2014/30/EU

Anvendte harmoniserte standarder

EN IEC 63000: 2018

EN 55014-1: 2017 + A11: 2020

EN 55014-2: 2015

EN 60335-1

EN 60335-2-68

EN 61000-3-2: 2014

EN 61000-3-3: 2013

EN 62233: 2008

Anvendte nasjonale standarder

-

Undertegnede handler på vegne av og med fullmakt fra styret.



H. Jenner

Chairman of the Board of Management



S. Reiser

Director Regulatory Affairs & Certification

Dokumentasjonsfullmektig:

S. Reiser

Alfred Kärcher SE & Co. KG

Alfred-Kärcher-Str. 28 - 40

71364 Winnenden (Germany)

Tlf.: +49 7195 14-0

Faks: +49 7195 14-2212

Winnenden, 2021/10/01

Tekniske data

		PW 30/1 (1.913- 102.0)	PW 30/1 (1.913- 103.0)
Elektrisk tilkobling			
Nettspenning	V	220-240	220-240
Fase	~	1	1
Nettfrekvens	Hz	50-60	50-60
Beskyttelsesgrad		IPX4	IPX4
Beskyttelsesklasse		II	II
Effekt	W	60	60
Effektspesifikasjoner apparat			
Sprøytetrykk (maks.)	MPa	0,4	0,4
Temperatur på rengjøringsløsning (maks.)	°C	50	50
Børstehastighet (på teppe)	1/min	1800	1800
Husmateriale		Plast	Plast
Mål og vekt			
Gjennomsnittlig driftsvekt	kg	5,7	5,9
Børstens arbeidsbredde	mm	285	285
Dysens arbeidsbredde	mm	315	315
Børstediameter	mm	70	70
Hushøyde	mm	180	180
Håndtakshøyde	mm	835	835
Omgivelsesbetingelser			
Omgivelsestemperatur (maks.)	°C	+40	+40
Registrerte verdier iht. EN 60335-2-68			
Lydtrykknivå L_{pA}	dB(A)	59	59
Usikkerhet K_{pA}	dB(A)	2	2
Hånd-arm-vibrasjonsverdi	m/s^2	<2,5	<2,5
Usikkerhet K	m/s^2	0,2	0,2
Nettledning			
Type nettkabel	mm^2	H05VV-F 2x1,0	H05VV-F 2x1,0
Delenummer (EU)		6.649-691.0	6.649-692.0
Kabellengde	m	4,0	7,0

Med forbehold om tekniske endringer.

Innehåll

Allmän information.....	31
Miljöskydd.....	31
Avsedd användning.....	31
Beskrivning av maskinen.....	31
Säkerhetsinformation.....	31
Funktion.....	31
Idrifttagning.....	31
Manövrering.....	32
Transport.....	32
Förvaring.....	32
Skötsel och underhåll.....	32
Hjälp vid störningar.....	32
Garanti.....	32
Tillbehör och reservdelar.....	32
EU-försäkran om överensstämmelse.....	33
Tekniska data.....	33

Allmän information



Läs igenom och följ denna bruksanvisning i original innan du använder maskinen för första gången. Spara

dokumentet för senare bruk eller för nästa ägare.

- Läs bruksanvisningen för tvättdammsugaren Puzzi före första idrifttagningen.
- Läs säkerhetsanvisning nr. 59560770 före första idrifttagningen.
- Om inte bruksanvisningen och säkerhetsinformationen beaktas kan det uppstå skador på apparaten och risker för användaren och andra personer.
- Informera försäljaren omgående om transportskador uppstått.
- Kontrollera vid uppackningen att inga tillbehör saknas eller är skadade.

Miljöskydd



Förpackningsmaterialen kan återvinnas. Avfallshanterta förpackningar på ett miljövänligt sätt.



Elektriska och elektroniska maskiner innehåller ofta värdefulla återvinningsbara material och komponenter såsom engångsbatterier, uppladdningsbara batterier och olja, som vid felaktig användning eller felaktig avfallshandtering kan utgöra en potentiell risk för människors hälsa och för miljön.

Dessa komponenter är dock nödvändiga för att maskinen ska kunna arbeta korrekt. Maskiner som märkts med denna symbol får inte kastas i hushållssoptorna.

Information om ämnen (REACH)

Aktuell information om ämnen finns på: www.kaercher.com/REACH

Avsedd användning

OBSERVERA

Maskinskada

Kortslutning på grund av hög luftfuktighet

Använd och förvara endast maskinen inomhus.

- Det professionella tvätthuvudet PW 30/1 är ett sprayextraktionstillbehör. Det kan användas med Puzzi-maskiner med inbyggt uttag och är lämpligt för att ta bort kraftigt nedsmutsning på heltäckningsmattor.
- Denna apparat är avsedd för yrkesmässig användning, t.ex. på hotell, i skolor, på sjukhus och fabriker, i butiker, på kontor och av uthyrningsfirmor.

Beskrivning av maskinen

Bild A

- ① Maskinens strömbrytare
- ② Fästplatta
- ③ Typskylt
- ④ Säkerhetsbrytare
- ⑤ Täckkåpa
- ⑥ Kåpa
- ⑦ Ventilhandtag
- ⑧ Sugrör
- ⑨ Strömkabel

Säkerhetsinformation

⚠ FARA • *Spraya och dammsug aldrig upp explosiva vätskor, brandfarliga gaser, explosiva damm samt utspädda syror och lösningsmedel. Hit räknas bensin, färgförtunnare eller eldningsolja som genom virvelrörelser med sugluften kan bilda explosiva ångor eller blandningar, samt aceton, oförtunnade syror och lösningsmedel då de angriper material som används i maskinen.* • Risk för elektriska stötar. Kör aldrig över strömkabeln eller förlängningskabeln med rengöringshuvudets roterande borstar/skivor.

⚠ VARNING • *Inför rengöring, underhåll och byte av delar måste enheten stängas av och nätkontakten dras ur eller batteripaketet plockas bort. Stäng av enheten före byte till en annan funktion.* • Kontrollera varje gång innan du använder apparaten att nätkabeln och nätkontakten inte är skadade. Om nätkabeln är skadad måste den omedelbart bytas av tillverkare, auktoriserad kundtjänst eller en behörig elektriker för att undvika alla risker. • Nätanslutnings- och förlängningsledningen får inte skadas genom att den överkorsas, kläms, rycks i eller liknande. Skydda nätanslutningsledningen mot värme, olja och vassa kanter. • Maskinen får endast användas av personer som instruerats i hur den fungerar eller tydligt visat att de klarar av att hantera den och uttryckligen fått uppdraget att använda den.

⚠ FÖRSIKTIGHET • *Låt endast kundtjänst eller yrkesutövare med relevant behörighet, väl förtrogena med alla tillämpliga säkerhetsföreskrifter, genomföra reparationer.*

Funktion

I PW 30/1 borstas smutsen, förutom genom sprayextraktion, ut ur heltäckningsmattan med en snabbkörande borste. Detta möjliggör noggrann rengöring även av kraftigt nedsmutsade mattor.

Idrifttagning

1. Gör tvättdammsugaren Puzzi driftklar.
2. Anslut spray-/sugslangen till maskinen.
Bild B
Bild C
3. Anslut PW 30/1 till spray-/sugslangen. Se till att tryckslangens kopplingar hakar fast.
Bild D

Användning av extrauttag

1. Öppna extrauttagets skyddslock.
2. Anslut stickkontakten på PW 30/1 till extrauttaget på tvättdamsugaren Puzzi.
3. Ta PW 30/1 i drift.

Manövrering

Starta maskinen

1. Ta tvättdamsugaren Puzzi i drift.
2. Starta borstdrivningen på maskinens strömbrytare på PW 30/1.

Bild E

Hänvisning

När borsten är blockerad stängs borstdrivningen av. För åtgärd, se *Hjälp vid störningar*.

Rengöring

1. Aktivera ventilhandtaget. Rengöringsmedelslösningen sprayas då på. Det smutsiga vattnet sugs omedelbart tillbaka via sugmunstycket.
- Bild F**
2. För rengöring, dra PW 30/1 bakåt över heltäckningsmattan i lätt överlappande slingor. Börja så att ytor som redan har rengjorts inte behöver beträdas igen.
 3. Lossa ventilhandtaget vid körning framåt (frigång).

Stänga av maskinen

1. Stäng av borstdrivningen på maskinens strömbrytare.
2. Ta tvättdamsugaren Puzzi ur drift.

Transport

⚠ FÖRSIKTIGHET

Bristande hänsyn till vikt

Risk för personskador och materialskador

Ta hänsyn till maskinens vikt vid transport.

1. Vid transport över längre sträckor ska man dra maskinen efter sig i sugröret.
2. Ta tag i kåpan och i sugröret för att bära maskinen.
3. Vid transport i fordon ska apparaten säkras enligt gällande riktlinjer så att den inte kan halka och välta.

Förvaring

⚠ FÖRSIKTIGHET

Bristande hänsyn till vikt

Risk för personskador och materialskador

Ta hänsyn till maskinens vikt vid förvaring.

Maskinen får endast lagras inomhus.

Skötsel och underhåll

⚠ FARA

Risk för elektriska stötar

Skador vid beröring av strömförande delar

Stäng av apparaten.

Dra stickkontakten ur vägguttaget.

Underhållsintervaller

Efter varje användning

1. Sköj PW 30/1 med rent vatten.
2. Rengör borstvalsens från ludd och smuts.
3. Kontrollera munstyckets spraymönster, rengör munstycket och munstycket om spraymönstret är ojämnt.
4. Rengör sugslangen och sugmunstyckena när sugeffekten minskar.

Varje halvår

1. Kontrollera kuggremmens slitage och spänning, byt kuggrem vid behov.
2. Kontrollera borstens slitage, byt borste vid behov.

Underhållsarbeten

Byta borstvalsens

1. Lossa på 5 skruvar och ta bort skyddskåpan.
2. Ta loss kuggremmen.
3. Skruva loss skruven på borstens framsida.
4. Demontera fästplattan på motsatt sida genom att lossa 3 skruvar och ta bort borsten.
5. Borsten sätts in i omvänd ordningsföljd.

Hjälp vid störningar

⚠ FARA

Risk för elektriska stötar

Skador vid beröring av strömförande delar

Stäng av apparaten.

Dra stickkontakten ur vägguttaget.

Borsten är blockerad

Hänvisning

När borsten är blockerad stängs borstmotorn av.

1. Kontrollera borsten avseende föroreningar och ta bort eventuella blockerande föremål.
2. Skruva loss skyddslocket och tryck på säkerhetsbrytaren med hjälp av en skruvmejsel. Skruva på skyddslocket igen.

Kundservice

Om felet inte kan åtgärdas måste enheten kontrolleras av kundservice.

Garanti

I respektive land gäller de garantivillkor som publicerats av våra auktoriserade distributörer. Eventuella fel på maskinen repareras utan kostnad inom garantifristen, under förutsättning att det orsakats av ett material- eller tillverkningsfel. I frågor som gäller garantin ska du vända dig med kvitto till inköpsstället eller närmaste auktoriserad kundtjänst.

(Se baksidan för adress)

Tillbehör och reservdelar

Använd endast originaltillbehör och originalreservdelar, så att en säker och störningsfri drift av maskinen är garanterad.

Information om tillbehör och reservdelar finns på www.kaercher.com.

EU-försäkrän om överensstämmelse

Härmed förklarar vi att nedan angiven maskin genom sin utformning och konstruktionstyp samt i det utförande som marknadsförs av oss uppfyller gällande grundläggande säkerhets- och hälsokrav i EU-direktivet. Denna försäkrän upphör att gälla om maskinen ändras utan att detta har godkänts av oss.

Produkt: Textilvårdsmaskin

Typ: 1.913-xxx

Gällande EU-direktiv

2006/42/EG (+2009/127/EG)

2011/65/EU

2014/30/EU

Tillämpade harmoniserade standarder

EN IEC 63000: 2018

EN 55014-1: 2017 + A11: 2020

EN 55014-2: 2015

EN 60335-1

EN 60335-2-68

EN 61000-3-2: 2014

EN 61000-3-3: 2013

EN 62233: 2008

Tillämpade nationella standarder

Undertecknande agerar på uppdrag av och med styrelsens godkännande.



H. Jenner

Chairman of the Board of Management



S. Reiser

Director Regulatory Affairs & Certification

Dokumentationsbefullmäktigad:

S. Reiser

Alfred Kärcher SE & Co. KG

Alfred-Kärcher-Str. 28 - 40

D-71364 Winnenden (Germany)

Tfn: +49 7195 14-0

Fax: +49 7195 14-2212

Winnenden, 2021/10/01

Tekniska data

	PW 30/1 (1.913- 102.0)	PW 30/1 (1.913- 103.0)	
Elanslutning			
Nätspänning	V	220-240	220-240
Fas	~	1	1
Nätfrekvens	Hz	50-60	50-60
Kapslingsklass		IPX4	IPX4
Skyddsklass		II	II
Effekt	W	60	60
Effektdata maskin			
Spraytryck (max.)	MPa	0,4	0,4
Rengöringslösningens temperatur (max.)	°C	50	50
Borsthastighet (på heltäckningsmatta)	1/min	1800	1800
Kåpans material		Plast	Plast
Mått och vikter			
Typisk arbetsvikt	kg	5,7	5,9
Borstens arbetsbredd	mm	285	285
Munstyckets arbetsbredd	mm	315	315
Borstdiameter	mm	70	70
Kåpans höjd	mm	180	180
Handtagets höjd	mm	835	835
Miljöförhållanden			
Omgivningstemperatur (max.)	°C	+40	+40
Fastställda värden enligt EN 60335-2-68			
Ljudtrycksnivå L_{pA}	dB(A)	59	59
Osäkerhet K_{pA}	dB(A)	2	2
Hand-arm-vibrationsvärde	m/s^2	<2,5	<2,5
Osäkerhet K	m/s^2	0,2	0,2
Nätkabel			
Typ nätkabel	mm^2	H05VV-F 2x1,0	H05VV-F 2x1,0
Komponentnummer (EU)		6.649-691.0	6.649-692.0
Kabellängd	m	4,0	7,0

Med förbehåll för tekniska ändringar.

Sisältö

Yleisiä ohjeita	34
Ympäristönsuojelu	34
Määräystenmukainen käyttö	34
Laitekuvaus	34
Turvallisuusohjeet	34
Toiminta	34
Käyttöönotto	34
Käyttö	35
Kuljetus	35
Varastointi	35
Hoito ja huolto	35
Ohjeet häiriötilanteissa	35
Takuu	35
Lisävarusteet ja varaosat	35
EU-vaatimustenmukaisuusvakuutus	36
Tekniset tiedot	36

Yleisiä ohjeita



Lue ennen laitteen ensimmäistä käyttöä nämä alkuperäiset ohjeet ja toimi sen mukaan. Säilytä tämä dokumentti myöhempää käyttöä tai laitteen seuraavaa omistajaa varten.

- Lue Puzzi-pesuimurin käyttöohje ennen ensimmäistä käyttöönottoa.
- Lue turvallisuusohjeet nro 59560770 ennen ensimmäistä käyttöönottoa.
- Käyttöohjeiden ja turvallisuusohjeiden noudattamista jättäminen voi aiheuttaa laitteen vaurioitumisen sekä vaaroja käyttäjälle ja muille henkilöille.
- Ilmoita kuljetusvahingoista heti myyjälle.
- Tarkasta pakkauksesta purkaessasi, ettei pakkauksen sisällössä ole vaurioita eikä varusteita puutu.

Ympäristönsuojelu



Pakkausmateriaalit ovat kierrätettäviä. Hävitä pakkaukset ympäristöystävällisesti.



Sähkö- ja elektroniikkalaitteet sisältävät arvokkaita kierrätettäviä materiaaleja tai rakenneosia kuten paristoja, akkuja tai öljyjä, jotka väärin käsittelyinä tai väärin hävitettyinä voivat aiheuttaa mahdollisia vaaroja ihmisten terveydelle ja ympäristölle.

Nämä rakenneosat ovat kuitenkin välttämättömiä laitteen asianmukaista käyttöä varten. Tällä symbolilla merkityt laitteita ei saa hävittää tavallisena talousjätteenä.

Sisältöaineita koskevia ohjeita (REACH)

Päivitettyjä tietoja sisältöaineista löytyy osoitteesta: www.kaercher.com/REACH

Määräystenmukainen käyttö

HUOMIO

Laitevauriot

Korkeasta ilmankosteudesta johtuva oikosulku

Käytä ja säilytä laitetta vain sisätiloissa.

- Ammattikäyttöön tarkoitettu pesupää PW 30/1 on painepesun lisälaitte. Sitä voidaan käyttää Puzzi-laitteiden kanssa, joissa on sisäänrakennettu pistorasias, ja se soveltuu pinttyneiden epäpuhtauksien poistamiseen kokolatiamatoista.
- Laitte on tarkoitettu ammattikäyttöön, esim. hotelleissa, kouluissa, sairaaloissa, tehtaissa, kaupoissa, toimistoissa ja vuokrattavissa toimitiloissa.

Laitekuvaus

Kuva A

- ① Laitekytkin
- ② Kiinnityslevy
- ③ Tyyppikilpi
- ④ Turvakytkin
- ⑤ Suojakupu
- ⑥ Kotelo
- ⑦ Venttiilinh kahva
- ⑧ Imuputki
- ⑨ Verkkajohto

Turvallisuusohjeet

⚠ VAARA • Älä koskaan suihkuta ja imuroi räjähtäviä nesteitä, syttyviä kaasuja, räjähtäviä pölyjä tai laimentamattomia happoja ja liuottimia. Niihin kuuluvat bensini, maalinohentimet ja lämmitysöljy, jotka voivat pyörrevirtauksessa muodostaa imuilman kanssa räjähtäviä höyryjä tai seoksia, sekä asetoni, laimentamattomat hapot ja liuottimet, sillä ne syövyttävät laitteessa käytettyjä materiaaleja. • Sähköiskun vaara. Älä koskaan aja verkkoliitäntäjohton tai jatkojohton yli puhdistuspään pyörivillä harjoilla/laikoilla.

⚠ VAROITUS • Kytkte laite pois päältä ja irrota verkkopistoke tai poista akku ennen puhdistamista, huoltoa ja osien vaihtoa. Kytkte laite pois päältä ennen kuin vaihdat toiseen toimintoon. • Varmista aina ennen laitteen käyttöä, että verkkajohto ja verkkopistoke eivät ole vaurioituneet. Jos verkkajohto on vaurioitunut, valmistajan, valtuutetun asiakaspalvelun tai sähköalan ammattilaisen täytyy vaihtaa se, jotta se ei aiheuta vaaraa. • Älä vahingoita tai vaurioita verkkoliitäntä- ja jatkojohtoa ajamalla sen yli, puristamalla, vetämällä tai muulla vastaavalla tavalla. Suojaa verkkoliitäntäjohto kuumuudelta, öljyltä ja teräviltä kulmilta. • Vain henkilöt, jotka ovat saaneet opastuksen laitteen käsittelyyn tai jotka ovat todistaneet kykenevänsä sen käyttöön ja joille se nimenumaaisesti annettu tehtäväksi, saavat käyttää laitetta.

⚠ VARO • Teetä korjaukset ainoastaan hyväksytyissä palvelupisteissä tai tämän alan ammattilaisilla, jotka tuntevat kaikki asiaan liittyvät turvallisuusmääräykset.

Toiminta

PW 30/1 -laitteessa sumutuspesun lisäksi lika harjataan pois kokolatiamatosta nopeasti pyörivän harjan avulla. Tämä mahdollistaa myös pinttyneen lian perusteellisen puhdistuksen kokolatiamatoista.

Käyttöönotto

1. Saata Puzzi-pesuimuri käyttövalmiiseen tilaan.
2. Yhdistä sumutus-/imuletku laitteeseen.
Kuva B
Kuva C
3. Yhdistä PW 30/1 sumutus-/imuletkuun. Varmista, että paineletkun liitännät lukittuvat.
Kuva D

Lisäpistorasian käyttäminen

1. Avaa lisäpistorasian suojakansi.
2. Yhdistä PW 30/1 -laitteen laitepistoke Puzzi-pesuurin lisäpistorasiaan.
3. Ota PW 30/1 käyttöön.

Käyttö

Laitteen kytkeminen päälle

1. Ota Puzzi-pesuurimuri käyttöön.
2. Käynnistä harjakäyttö PW 30/1 -laitteen laitekytkimestä.

Kuva E

Huomautus

Jos harja on tukossa, harjakäyttö kytkeytyy pois päältä. Apu, katso Ohjeet häiriötilanteissa.

Puhdistus

1. Käytä venttiilin kahvaa. Sillä sumutetaan puhdistusaineliuosta. Likavesi imetään välittömästi takaisin imuosuuttimella.

Kuva F

2. Vedä PW 30/1 -laitetta puhdistusta varten kokolatiamaton yli hieman limittyvillä radoilla taaksepäin. Aloita siten, että jo puhdistetuille pinnoille ei enää tarvitse astua.
3. Vapauta venttiilin kahva eteenpäin mennessä (tyhjäkäynti).

Laitteen kytkeminen pois päältä

1. Kytke harjakäyttö pois päältä laitekytkimestä.
2. Kytke Puzzi-pesuurimuri pois käytöstä.

Kuljetus

⚠ VAARO

Jos painoa ei oteta huomioon

Loukkaantumis- ja vaurioitumisvaara

Huomioi kuljetettaessa laitteen paino.

1. Kuljeta laitetta pitempiä matkoja vetämällä sitä perässäsi imuputkesta.
2. Kanna laitetta tarttumalla koteloon ja imuputkeen.
3. Varmista laite ajoneuvoissa kuljetettaessa paikoitetaan liukumista ja kaatumista vastaan voimassa olevien määräysten mukaan.

Varastointi

⚠ VAARO

Jos painoa ei oteta huomioon

Loukkaantumis- ja vaurioitumisvaara

Huomioi varastoitaessa laitteen paino.

Laitetta saa säilyttää vain sisätiloissa.

Hoito ja huolto

⚠ VAARA

Sähköiskuvaara

Loukkaantumisvaara kosketettaessa sähköä johtavia osia

Kytke laite pois päältä.

Irota laitepistoke.

Huoltovälit

Jokaisen käytön jälkeen

1. Huuhtelee PW 30/1 puhtaalla vedellä.
2. Puhdista harjatelasta nukka ja lika.
3. Tarkasta suuttimen suokappaleen suihkukuvio; jos suihkukuvio on epätasainen, puhdista suutin ja suokappale.
4. Puhdista imuletku ja imuosuuttimet imutehon vähennyksessä.

Puolen vuoden välein

1. Tarkasta hammashihnan kuluneisuus ja kireys, vaihda hammashihna tarvittaessa.
2. Tarkasta harjan kuluneisuus, vaihda harja tarvittaessa.

Huoltotyöt

Harjatelan vaihto

1. Avaa 5 ruuvia ja poista suojakuppu.
2. Poista hammashihna.
3. Kierrä ruuvi irti harjan etuosasta.
4. Irota vastakkaisella puolella oleva kiinnityslevy avaamalla 3 ruuvia ja poista harja.
5. Harjan asentaminen tapahtuu päinvastaisessa järjestyksessä.

Ohjeet häiriötilanteissa

⚠ VAARA

Sähköiskuvaara

Loukkaantumisvaara kosketettaessa sähköä johtavia osia

Kytke laite pois päältä.

Irota laitepistoke.

Harja on tukossa

Huomautus

Harjan ollessa tukossa harjamoottori kytkeytyy pois päältä.

1. Tarkasta harja epäpuhtauksien varalta ja poista mahdolliset tukkeuttavat esineet.
2. Kierrä suojus irti ja paina turvakytintä ruuvimeisselillä. Kierrä suojus takaisin paikoilleen.

Asiakaspalvelu

Jos vikaa ei voida korjata, toimita laite tarkastettavaksi asiakaspalveluun.

Takuu

Jokaisessa maassa ovat voimassa vastaavan myyntiyhtiön julkaisemat takuehdot. Korjaamme laitteessa mahdollisesti ilmenevät häiriöt takuuaian kuluessa maksettua, jos häiriöiden syynä ovat olleet materiaali- tai valmistusvirheet. Takuutapauksessa pyydämme ottamaan yhteyttä ostotositteen kanssa jälleenmyyjään tai lähimpään valtuutettuun asiakaspalveluun.
(Osoite, katso takasivu)

Lisävarusteet ja varaosat

Käytä vain alkuperäisiä lisävarusteita ja alkuperäisiä varaosia, sillä ne varmistavat laitteen turvallisen ja häiriötömän käytön.

Tietoja lisävarusteista ja varaosista löytyy osoitteesta www.kaercher.com.

EU-vaatimustenmukaisuusvakuutus

Täten vakuutamme, että jäljempänä kuvattu kone vastaa suunnittelultaan ja rakenteeltaan sekä meidän markkinoille tuomanamme mallina EU-direktiivien olennaisia turvallisuus- ja terveysvaatimuksia. Jos konetta muutetaan ilman meidän hyväksyntäämme, tämän vakuutuksen voimassaolo raukeaa.

Tuote: Pesurillisälaite

Tyyppi: 1.913-xxx

Sovellettavat EU-direktiivit

2006/42/EY (+2009/127/EY)

2011/65/EU

2014/30/EU

Sovelletut yhdenmukaistetut standardit

EN IEC 63000: 2018

EN 55014-1: 2017 + A11: 2020

EN 55014-2: 2015

EN 60335-1

EN 60335-2-68

EN 61000-3-2: 2014

EN 61000-3-3: 2013

EN 62233: 2008

Sovelletut kansalliset standardit

-

Allekirjoittaneet toimivat yrityksen johtokunnan puolesta ja sen valtakirjalla.



H. Jenner

Chairman of the Board of Management



S. Reiser

Director Regulatory Affairs & Certification

Dokumentointivastaava:

S. Reiser

Alfred Kärcher SE & Co. KG

Alfred-Kärcher-Str. 28 - 40

71364 Winnenden (Germany)

Puh.: +49 7195 14-0

Faksi: +49 7195 14-2212

Winnenden, 2021/10/01

Tekniset tiedot

		PW 30/1 (1.913- 102.0)	PW 30/1 (1.913- 103.0)
Sähköliitäntä			
Verkkojännite	V	220-240	220-240
Vaihe	~	1	1
Verkkotaajuus	Hz	50-60	50-60
Kotelointiluokka		IPX4	IPX4
Suojaluokka		II	II
Teho	W	60	60
Laitteen tehotiedot			
Suihkutusaine (maks.)	MPa	0,4	0,4
Puhdistusliuoksen lämpötila (maks.)	°C	50	50
Harjan kierrosluku (kokolattiamatolla)	1/min	1800	1800
Kotelon materiaali		muovi	muovi
Mitat ja painot			
Tyypillinen käyttöpaino	kg	5,7	5,9
Harjan työleveys	mm	285	285
Suuttimen työleveys	mm	315	315
Harjan läpimitta	mm	70	70
Kotelon korkeus	mm	180	180
Kahvan korkeus	mm	835	835
Ympäristöolosuhteet			
Ympäristön lämpötila (maks.)	°C	+40	+40
Määritetyt arvot standardin EN 60335-2-68 mukaan			
Äänenpainetaso L_{pA}	dB(A)	59	59
Epävarmuus K_{pA}	dB(A)	2	2
Käsi-käsivarsi-tärinäarvo	m/s^2	<2,5	<2,5
Epävarmuus K	m/s^2	0,2	0,2
Verkkokaapeli			
Verkkojohdon tyyppi	mm^2	H05VV-F 2x1,0	H05VV-F 2x1,0
Osanumero (EU)		6.649-691.0	6.649-692.0
Kaapelin pituus	m	4,0	7,0

Oikeus teknisiin muutoksiin pidätetään.

Περιεχόμενα

Γενικές υποδείξεις.....	37
Προστασία του περιβάλλοντος	37
Προβλεπόμενη χρήση	37
Περιγραφή συσκευής.....	37
Υποδείξεις ασφαλείας.....	37
Λειτουργία.....	38
Έναρξη χρήσης.....	38
Χειρισμός.....	38
Μεταφορά.....	38
Αποθήκευση.....	38
Φροντίδα και συντήρηση	38
Αντιμετώπιση βλαβών	38
Εγγύηση	39
Παρελκόμενα και ανταλλακτικά.....	39
Δήλωση συμμόρφωσης ΕΕ.....	39
Τεχνικά στοιχεία.....	39

Γενικές υποδείξεις



Προτού θέσετε τη συσκευή για πρώτη φορά σε λειτουργία, διαβάστε το παρόν πρωτότυπο εγχειρίδιο χρήσης και

ακολουθήστε το. Φυλάξτε το για μεταγενέστερη χρήση ή για τον επόμενο ιδιοκτήτη.

- Πριν την πρώτη έναρξη χρήσης διαβάστε τις οδηγίες λειτουργίας της ηλεκτρικής σκούπας Puzzi.
- Πριν την πρώτη έναρξη χρήσης διαβάστε τις οδηγίες ασφαλείας αρ. 59560770.
- Η μη τήρηση των οδηγιών χρήσης και των υποδείξεων ασφαλείας, μπορεί να έχει ως συνέπεια ζημιές στη συσκευή και κινδύνους για τον χειριστή και άλλα άτομα.
- Σε περίπτωση ζημιάς από τη μεταφορά ειδοποιήστε αμέσως το κατάστημα αγοράς.
- Κατά το άνοιγμα της συσκευασίας, ελέγξτε το περιεχόμενο για τυχόν ελλείψεις σε εξαρτήματα καθώς και για ζημιές.

Προστασία του περιβάλλοντος



Τα υλικά συσκευασίας είναι ανακυκλώσιμα. Απορρίψτε τις συσκευασίες με περιβαλλοντικά ορθό τρόπο.



Οι ηλεκτρικές και ηλεκτρονικές συσκευές περιέχουν πολύτιμα ανακυκλώσιμα υλικά και, συχνά, εξαρτήματα όπως μπαταρίες αλκάλιες, επαναφορτιζόμενες ή λάδια, τα οποία σε περίπτωση λανθασμένης χρήσης ή απόρριψης μπορούν να θέσουν σε κίνδυνο την ανθρώπινη υγεία και το περιβάλλον. Ωστόσο, αυτά τα συστατικά είναι απαραίτητα για τη σωστή λειτουργία της συσκευής. Οι συσκευές που φέρουν αυτό το σύμβολο δεν επιτρέπεται να απορρίπτονται μαζί με τα οικιακά απορρίμματα.

Υποδείξεις σχετικά με συστατικά (REACH)

Ενημερωμένες πληροφορίες σχετικά με τα συστατικά είναι διαθέσιμες στη διεύθυνση: www.kaercher.com/REACH

Προβλεπόμενη χρήση

ΠΡΟΣΟΧΗ

Πρόκληση ζημιών στη συσκευή

Βροχικό κλώμα λόγω υψηλής ατμοσφαιρικής υγρασίας. Χρησιμοποιείτε και αποθηκεύετε τη συσκευή μόνο σε εσωτερικούς χώρους.

- Η επαγγελματική κεφαλή πλύσης PW 30/1 είναι μια πρόσθετη συσκευή ψεκασμού. Μπορεί να χρησιμοποιείται με τις συσκευές Puzzi με ενσωματωμένη πρίζα και είναι κατάλληλη για την απομάκρυνση επίμονων ρύπων από μοκέτες.
- Η συσκευή αυτή προορίζεται για επαγγελματική χρήση, π.χ. σε ξενοδοχεία, σχολεία, νοσοκομεία, εργοστάσια, καταστήματα, γραφεία και εταιρείες ενοικιάσεως.

Περιγραφή συσκευής

Εικόνα Α

- ① Διακόπτης λειτουργίας
- ② Πλάκα συγκράτησης
- ③ Πινακίδα τύπου
- ④ Διακόπτης ασφαλείας
- ⑤ Κάλυμμα
- ⑥ Περιβλήμα
- ⑦ Λαβή βαλβίδας
- ⑧ Σωλήνας αναρρόφησης
- ⑨ Ηλεκτρικό καλώδιο

Υποδείξεις ασφαλείας

- ⚠ ΚΙΝΔΥΝΟΣ** • Ποτέ μην ψεκάζετε και μην αναρροφάτε εκρηκτικά υγρά, εύφλεκτα αέρια, εκρηκτικές σκόνες ούτε και αδιάλυτα οξέα και διαλύτες. Σε αυτά συγκαταλέγονται η βενζίνη, το αραιωτικό χρώματος ή το πετρέλαιο θέρμανσης, που μπορούν να σχηματίσουν εκρηκτικούς ατμούς ή εκρηκτικά μείγματα μέσω στροβιλισμού με τον αέρα αναρρόφησης, καθώς και η ακετόνη, τα μη αραιωμένα οξέα και οι διαλύτες, επειδή μπορεί να διαβρώσουν τα υλικά που χρησιμοποιούνται στη συσκευή. • Κίνδυνος ηλεκτροπληξίας. Ποτέ μην περνάτε με τα περιστρεφόμενα μέρη -βούρτσες ή δίσκους- της κεφαλής καθαρισμού επάνω από το καλώδιο ρεύματος ή το καλώδιο προέκτασης.

- ⚠ ΠΡΟΕΙΔΟΠΟΙΗΣΗ** • Πριν τον καθαρισμό, τη συντήρηση και την αντικατάσταση εξαρτημάτων θα πρέπει να απενεργοποιείτε τη συσκευή και να βγάξετε το φως από την πρίζα ή να αφαιρέσετε την μπαταρία. Αν θέλετε να κάνετε κάτι άλλο, προηγουμένως απενεργοποιήστε τη συσκευή. • Πριν από κάθε χρήση της συσκευής, βεβαιωθείτε ότι το καλώδιο και το φως ρεύματος δεν έχουν ζημιά. Αν το καλώδιο ρεύματος έχει ζημιά, θα πρέπει να αντικατασταθεί αμέσως από τον κατασκευαστή, από κάποιο εξουσιοδοτημένο τμήμα ή από ηλεκτρολόγο ώστε να αποφευχθεί κάθε πιθανός κίνδυνος. • Μην προκαλείτε φθορές ή ζημιές στο ηλεκτρικό καλώδιο και το καλώδιο προέκτασης από πατήματα, συνθλίψεις, τραβήγματα ή παρόμοιες αιτίες. Προστατέψτε το ηλεκτρικό καλώδιο από τη ζέση, τα λάδια και τις αιχμηρές ακμές. • Η συσκευή επιτρέπεται να χρησιμοποιείται μόνο από άτομα που έχουν εκπαιδευτεί στον χειρισμό της συσκευής ή έχουν αποδείξει τις ικανότητές τους για τον χειρισμό και έχουν λάβει ρητή εντολή για τη χρήση της.

- ⚠ ΠΡΟΣΟΧΗ** • Εργασίες επισκευής επιτρέπεται να εκτελούνται μόνο από εξουσιοδοτημένα συνεργεία ή από εξειδικευμένο προσωπικό, το οποίο γνωρίζει όλους τους σημαντικούς κανονισμούς ασφαλείας.

Λειτουργία

Εκτός από τον ψεκασμό, το PW 30/1 συλλέγει τους ρύπους από τη μοκέτα χάρη σε μια βούρτσα ταχείας περιστροφής. Αυτό επιτρέπει το βαθύ καθαρισμό ακόμα στις πολύ λερωμένες μοκέτες.

Έναρξη χρήσης

1. Θέστε τη συσκευή Puzzi γνήρης αναρρόφησης σε λειτουργική ετοιμότητα.
2. Συνδέστε τον ελαστικό σωλήνα ψεκασμού/αναρρόφησης στη συσκευή.
Εικόνα B
Εικόνα C
3. Συνδέστε το PW 30/1 με τον ελαστικό σωλήνα ψεκασμού/αναρρόφησης. Βεβαιωθείτε ότι οι σύνδεσμοι του ελαστικού σωλήνα πίεσης κομπώνουν σωστά.
Εικόνα D

Χρήση της πρόσθετης πρίζας

1. Ανοίξτε το προστατευτικό καπάκι της πρόσθετης πρίζας.
2. Συνδέστε το φις της συσκευής PW 30/1 στην πρόσθετη πρίζα της ηλεκτρικής σκούπας Puzzi.
3. Θέστε το PW 30/1 σε λειτουργία.

Χειρισμός

Ενεργοποίηση συσκευής

1. Θέστε σε λειτουργία την ηλεκτρική σκούπα Puzzi.
2. Ενεργοποιήστε τη λειτουργία βούρτσας στον διακόπτη του PW 30/1.
Εικόνα E

Υπόδειξη

Σε περίπτωση εμπλοκής της βούρτσας η λειτουργία της απενεργοποιείται. Για βοήθεια, βλ. "Βοήθεια σε περίπτωση βλάβης".

Καθαρισμός

1. Λειτουργήστε τη λαβή της βαλβίδας. Έτσι ψεκάζεται το διάλυμα απορρυπαντικού. Το βρώμικο νερό αναρροφάται αμέσως από το ακροστόμιο αναρρόφησης.
Εικόνα F
2. Για τον καθαρισμό, κινείτε το PW 30/1 προς τα πίσω πάνω στη μοκέτα, σε ελαφρά αλληλεπικαλυπτόμενες διαδρομές. Ξεκινήστε έτσι, ώστε να μην χρειαστεί να πατήσετε ξανά πάνω στις καθαρισμένες επιφάνειες.
3. Κατά την κίνηση προς τα εμπρός αφήνετε τη λαβή βαλβίδας (κενή διαδρομή).

Απενεργοποίηση συσκευής

1. Κλείστε τον διακόπτη κίνησης των βουρτσών.
2. Θέστε την ηλεκτρική σκούπα Puzzi εκτός λειτουργίας.

Μεταφορά

⚠ ΠΡΟΣΟΧΗ

Μη τήρηση των οδηγιών σχετικά με το βάρος Κίνδυνος τραυματισμού και πρόκλησης ζημιών
Κατά τη μεταφορά προσέξτε το βάρος του μηχανήματος.

1. Για μεταφορά σε μεγάλες αποστάσεις τραβάτε τη συσκευή πίσω σας από τον σωλήνα αναρρόφησης.
2. Για να μεταφέρετε τη συσκευή κρατώντας της, πιάστε την από το περίβλημα και τον σωλήνα αναρρόφησης.

3. Κατά τη μεταφορά με οχήματα στερεώστε τη συσκευή σύμφωνα με τις ισχύουσες οδηγίες ώστε να μην γλιστρήσει και να μην πέσει.

Αποθήκευση

⚠ ΠΡΟΣΟΧΗ

Μη τήρηση των οδηγιών σχετικά με το βάρος Κίνδυνος τραυματισμού και πρόκλησης ζημιών
Κατά την αποθήκευση προσέξτε το βάρος της συσκευής.
Η συσκευή μπορεί να αποθηκεύεται μόνο σε εσωτερικούς χώρους.

Φροντίδα και συντήρηση

⚠ ΚΙΝΔΥΝΟΣ

Κίνδυνος ηλεκτροπληξίας
Τραυματισμοί από την επαφή με εξαρτήματα που διαρρέονται από ρεύμα
Απενεργοποιήστε τη συσκευή.
Αποσυνδέστε το φις από την πρίζα.

Προθεσμίες συντήρησης

Έπειτα από κάθε λειτουργία

1. Ξεπλύνετε το PW 30/1 με καθαρό νερό.
2. Καθαρίστε την κυλινδρική βούρτσα από χνούδια και ρύπους.
3. Ελέγξτε την ποιότητα ψεκασμού του στομίου ακροφυσίου. Εάν ο ψεκασμός είναι ανομοιόμορφος, καθαρίστε το ακροφύσιο και το στόμιο.
4. Όταν μειωθεί η ισχύς αναρρόφησης καθαρίστε τον ελαστικό σωλήνα και τα ακροστόμια αναρρόφησης.

Ανά εξάμηνο

1. Ελέγξτε τη φθορά και την τάνυση του οδοντωτού ιμάντα και, αν χρειάζεται, αντικαταστήστε τον.
2. Ελέγξτε τη φθορά της βούρτσας και, αν χρειάζεται, αντικαταστήστε την.

Εργασίες συντήρησης

Αντικατάσταση της κυλινδρικής βούρτσας

1. Λύστε 5 βίδες και αφαιρέστε το κάλυμμα.
2. Αφαιρέστε τον οδοντωτό ιμάντα.
3. Ξεβιδώστε τη βίδα στο μέτωπο της βούρτσας.
4. Αποσυναρμολογήστε την πλάκα συγκράτησης στην απέναντι πλευρά, λύνοντας 3 βίδες, και αφαιρέστε τη βούρτσα.
5. Η τοποθέτηση της βούρτσας εκτελείται με την αντίστροφη σειρά.

Αντιμετώπιση βλαβών

⚠ ΚΙΝΔΥΝΟΣ

Κίνδυνος ηλεκτροπληξίας
Τραυματισμοί από την επαφή με εξαρτήματα που διαρρέονται από ρεύμα
Απενεργοποιήστε τη συσκευή.
Αποσυνδέστε το φις από την πρίζα.

Η βούρτσα είναι μπλοκαρισμένη
Υπόδειξη

Σε περίπτωση εμπλοκής της βούρτσας ο κινητήρας της απενεργοποιείται.

1. Ελέγξτε τη βούρτσα για ακαθαρσίες και αφαιρέστε τα αντικείμενα που τη φράζουν, εάν υπάρχουν.
2. Ξεβιδώστε το προστατευτικό πώμα και πιέστε τον διακόπτη ασφαλείας με τη βοήθεια ενός καταβαθιδιού. Ξαναβιδώστε το προστατευτικό πώμα.

Υπηρεσία εξυπηρέτησης πελατών

Εάν δε διορθωθεί η βλάβη, πρέπει να γίνει έλεγχος της συσκευής από την υπηρεσία εξυπηρέτησης πελατών.

Εγγύηση

Σε κάθε χώρα ισχύουν οι όροι εγγύησης οι οποίοι εκδίδονται από την αρμόδια εταιρεία διανομής μας. Τυχόν βλάβες στη συσκευή σας επιδιορθώνονται από εμάς χωρίς χρέωση εντός της προθεσμίας εγγύησης, εφόσον οφείλονται σε σφάλμα υλικού ή κατασκευής. Σε περίπτωση εγγύησης απευθυνθείτε στον προμηθευτή σας ή το πλησιέστερο εξουσιοδοτημένο τμήμα εξυπηρέτησης πελατών, προσκομίζοντας το παραστατικό της αγοράς.
(για διευθύνσεις βλέπε την πίσω σελίδα)

Παρελκόμενα και ανταλλακτικά

Χρησιμοποιείτε μόνο γνήσια παρελκόμενα και γνήσια ανταλλακτικά, καθώς αυτά εγγυώνται την ασφαλή και απρόσκοπτη λειτουργία της συσκευής. Πληροφορίες σχετικά με τα παρελκόμενα και τα ανταλλακτικά θα βρείτε στη διεύθυνση www.kaercher.com.

Δήλωση συμμόρφωσης ΕΕ

Με το παρόν δηλώνουμε ότι η παρακάτω μηχανή λόγω του σχεδιασμού και του τύπου κατασκευής της καθώς και στην έκδοση την οποία έχουμε διαθέσει στην αγορά πληροί τις σχετικές βασικές απαιτήσεις για την ασφάλεια και την υγεία των Οδηγίων ΕΕ. Σε περίπτωση τροποποίησης της μηχανής που δεν έχει συμφωνηθεί με εμάς, αυτή η δήλωση ακυρώνεται.
Προϊόν: Πρόσθετη συσκευή ψεκασμού
Τύπος: 1.913-xxx

Σχετικές Οδηγίες ΕΕ

2006/42/ΕΚ (+2009/127/ΕΚ)

2011/65/ΕΕ

2014/30/ΕΕ

Εφαρμοζόμενα εναρμονισμένα πρότυπα

EN IEC 63000: 2018

EN 55014-1: 2017 + A11: 2020

EN 55014-2: 2015

EN 60335-1

EN 60335-2-68

EN 61000-3-2: 2014

EN 61000-3-3: 2013

EN 62233: 2008

Εφαρμοζόμενα εθνικά πρότυπα

Οι υπογράφοντες ενεργούν κατ' εντολή και με εξουσιοδότηση από το διοικητικό συμβούλιο.



H. Jenner

Chairman of the Board of Management



S. Reiser

Director Regulatory Affairs & Certification

Υπεύθυνος τεχνικού φακέλου:

S. Reiser

Alfred Kärcher SE & Co. KG

Alfred-Kärcher-Str. 28 - 40

71364 Winnenden (Germany)

Τηλ.: +49 7195 14-0

Φαξ: +49 7195 14-2212

Winnenden, 2021/10/01

Τεχνικά στοιχεία

	PW 30/1 (1.913- 102.0)	PW 30/1 (1.913- 103.0)	
Ηλεκτρική σύνδεση			
Τάση δικτύου	V	220-240	220-240
Φάση	~	1	1
Συχνότητα δικτύου	Hz	50-60	50-60
Τύπος προστασίας		IPX4	IPX4
Κατηγορία προστασίας		II	II
Ισχύς	W	60	60
Στοιχεία ισχύος συσκευής			
Πίεση ψεκασμού (μέγ.)	MPa	0,4	0,4
Θερμοκρασία διαλύματος καθαρισμού (μέγ.)	°C	50	50
Ταχύτητα περιστροφής βουρτσών (σε μοκέτα)	1/min	1800	1800
Υλικό περιβλήματος		Πλαστικ ό	Πλαστικ ό
Διαστάσεις και βάρη			
Τυπικό βάρος λειτουργίας	kg	5,7	5,9
Πλάτος εργασίας της βούρτσας	mm	285	285
Πλάτος εργασίας του ακροφυσίου	mm	315	315
Διάμετρος βούρτσας	mm	70	70
Ύψος περιβλήματος	mm	180	180
Ύψος λαβής	mm	835	835
Περιβαλλοντικές συνθήκες			
Θερμοκρασία περιβάλλοντος (μέγ.)	°C	+40	+40
Μετρημένες τιμές κατά EN 60335-2-68			
Στάθμη ηχητικής πίεσης L _{pA}	dB(A)	59	59
Αβεβαιότητα K _{pA}	dB(A)	2	2
Τιμή δονήσεων χειριού-βραχίονα	m/s ²	<2,5	<2,5
Αβεβαιότητα K	m/s ²	0,2	0,2
Καλώδιο τροφοδοσίας			
Τύπος ηλεκτρικού καλωδίου	mm ²	H05VV- F 2x1,0	H05VV- F 2x1,0
Αριθμός εξαρτήματος (EU)		6.649- 691.0	6.649- 692.0
Μήκος καλωδίου	m	4,0	7,0

Με την επιφύλαξη τεχνικών αλλαγών.

İçindekiler

Genel uyarılar.....	40
Çevre koruma.....	40
Amaca uygun kullanım.....	40
Cihaz açıklaması.....	40
Güvenlik bilgileri.....	40
Fonksiyon.....	40
İşletime alma.....	40
Kullanım.....	41
Taşıma.....	41
Depolama.....	41
Koruma ve bakım.....	41
Arıza durumunda yardım.....	41
Garanti.....	41
Aksesuarlar ve yedek parçalar.....	41
AB Uygunluk Beyanı.....	42
Teknik bilgiler.....	42

Genel uyarılar



Cihazı ilk kez kullanmadan önce bu orijinal kullanım kılavuzunu okuyun ve buradaki bilgilere göre hareket edin.

Dokümanı daha sonra tekrar kullanmak ya da cihazın sonraki kullanıcılarına iletmek üzere saklayın.

- İlk işleme alımdan önce Puzzi ıslak elektrikli süpürge'nin kullanım talimatlarını okuyun.
- Makineyi ilk kez kullanmadan önce 59560770 nolu güvenlik talimatlarını okuyun.
- İşletim kılavuzları ve güvenlik bilgilerine uyulmaması, kullanıcı ve diğer kişiler için tehlikeli durumların oluşmasına ve cihazın hasar görmesine yol açabilir.
- Taşıma hasarları varsa hemen bayiye bildiştirin.
- Ambalajı açarken, paket içeriğinde eksik aksesuar veya hasarlı parça olup olmadığını kontrol edin.

Çevre koruma



Ambalaj malzemeleri geri dönüştürülebilir. Lütfen ambalajları çevreye zarar vermeden tasfiye edin.



Elektrikli ve elektronik cihazlar, değerli ve geri dönüştürülebilir malzemelerin yanı sıra yanlış kullanılması veya yanlış imha edilmesi durumunda insan sağlığı ve çevre için potansiyel tehlike teşkil edebilecek piller, aküler veya yağlar içerebilir. Ancak cihazın usulüne uygun şekilde çalıştırılması için bu parçaların gereklidir. Bu sembol ile işaretlenen cihazlar evsel atık ile birlikte imha edilmemelidir.

İçindekiler hakkında uyarılar (REACH)

İçindekiler hakkında ayrıntılı bilgileri bulabileceğiniz adres: www.kaercher.com/REACH

Amaca uygun kullanım

DIKKAT

Cihazın hasar görmesi

Havadaki yüksek nem sebebiyle kısa devre

Cihazı sadece iç mekânlarda kullanın ve saklayın.

- Profesyonel yıkama başlığı PW 30/1, bir püskürtme ekstraksiyon ekidir. Ankastré prizli Puzzi cihazları ile çalıştırılabilir ve halılardan ağır kirleri çıkarmak için uygundur.
- Bu cihaz, ticari kullanıma uygundur; örn., oteller, okullar, hastaneler, fabrikalar, dükkanlar, bürolar ve kiralama dükkanları.

Cihaz açıklaması

Şekil A

- ① Cihaz şalteri
- ② Tutma plakası
- ③ Tip levhası
- ④ Sigorta şalteri
- ⑤ Kapak başlığı
- ⑥ Gövde
- ⑦ Valf tutamağı
- ⑧ Emme borusu
- ⑨ Şebeke kablosu

Güvenlik bilgileri

⚠ TEHLİKE • Patlayıcı sıvıları, yanıcı gazları, patlayıcı tozları, ayrıca seyreltilmemiş asitleri ve çözücü maddeleri asla püskürtmeyin ve süpürmeyin. Bunların arasında bulunan benzin, boya inceltici veya ısıtma yağı gibi maddeler vakum havası ile girdaplama sonucunda patlayıcı buharlar veya karışımlar oluşturur, ayrıca asepton, seyreltilmemiş asit ve çözücü maddeler cihazda kullanılan malzemelere zarar verir. • Akım çarpma tehlikesi. Temizleme kafasının döner fırçaları / diskleri ile şebeke bağlantı hattının veya uzatma kablosunun üzerinden asla geçmeyin.

⚠ UYARI • Temizlik, bakım ve parça değişiminden önce, cihaz kapatılmalı ve şebeke fişi çekilmeli veya akü paketi çıkarılmalıdır. Başka bir fonksiyona geçmeden önce, cihazı kapatın. • Cihazın her kullanımından önce şebeke fişi şebeke bağlantı hattının hasarlı olmadığından emin olun. Şebeke bağlantı hattı hasarlı olduğunda, herhangi bir tehlikeyi önlemek için üretici, yetkili müşteri hizmetleri veya bir elektrik uzmanı tarafından derhal değiştirilmelidir. • Şebeke bağlantısı hattına ve uzatma hattına üzerinden arabayla geçerek, ezerek, çekerek veya benzeri şekilde hasar vermeyin. Şebeke bağlantı hattının ısı, yağ ve keskin kenarlardan koruyun. • Sadece cihazın kullanımı konusunda bilgilendirilmiş veya cihazı kumanda etme konusundaki kabiliyetlerini kanıtlanmış ve katı şekilde cihazın kullanımıyla görevlendirilmiş olan kişiler cihazı kullanabilir.

⚠ TEDBİR • Onarım çalışmalarını yalnızca yetkili müşteri hizmet noktalarında veya geçerli güvenlik kurallarını bilen uzmanlar tarafından yaptırın.

Fonksiyon

PW 30/1 ile püskürtme ekstraksiyona ek olarak, hızlı çalışan bir fırça kullanılarak kirler halıdan fırçalanarak çıkarılır. Bu, çok kirli halıların bile derinlemesine temizlenmesini sağlar.

İşletime alma

1. Puzzi ıslak elektrikli süpürgeyi işleme hazır duruma getirin.
2. Püskürtme/vakum hortumunu cihaza bağlayın.

Şekil B

Şekil C

3. PW 30/1'i püskürtme/emme hortumuna bağlayın. Basınç hortumunun bağlantılarının yerine oturduğundan emin olun.

Şekil D

Ek prizin kullanımı

1. Ek prizin koruyucu kapağını açın.
2. PW 30/1'in cihaz fişini Puzzi ıslak elektrikli süpürge- nin ek soketine takın.
3. PW 30/1'i işletime alın.

Kullanım

Cihazın çalıştırılması

1. Puzzi ıslak elektrikli süpürgeyi işletime alın.
2. Fırça tahrikini PW 30/1'in cihaz şalterinde başlatın.

Şekil E

Not

Fırça bloke olursa fırça tahriki kapanır. Çözüm için, bkz. Arıza durumunda yardım.

Temizleme

1. Valf tutamağını çalıştırın. Bu sayede deterjan solüsyonunu püskürtülür. Kirlili su, emme ağzından hemen geri emilir.
2. Temizlemek için, PW 30/1'i hafif üst üste binen hatlar halinde halının üzerinden geriye doğru çekin. Daha önce temizlenmiş yüzeyler üzerinde tekrar yürümek zorunda kalmayacağınız şekilde başlayın.
3. İleriye doğru hareket ederken (rölanti stroku) valf tutamağını bırakın.

Cihazın kapatılması

1. Fırça tahrikini cihaz şalterinden kapatın.
2. Puzzi ıslak elektrikli süpürgeyi devre dışı bırakın.

Taşıma

⚠ TEDBİR

Ağırlığın dikkate alınmaması

Yaralanma ve zarar görme tehlikesi mevcuttur

Taşıma sırasında cihazın ağırlığını dikkate alın.

1. Cihazı uzun mesafelerde taşımak için emme borusundan tutarak arkanızdan çekin.
2. Cihazı taşıırken, gövde ve emme borusundan tutun.
3. Cihazı araç içinde taşıırken, ilgili geçerli direktifler uyarınca kayma ve devrilmeye karşı emniyete alın.

Depolama

⚠ TEDBİR

Ağırlığın dikkate alınmaması

Yaralanma ve zarar görme tehlikesi mevcuttur

Depolama sırasında cihazın ağırlığına dikkat edin.

Cihaz sadece iç mekanlarda depolanabilir.

Koruma ve bakım

⚠ TEHLİKE

Elektrik çarpma tehlikesi

Akım ileten parçalara temas nedeniyle yaralanmalar

Cihazı kapatın.

Cihazı fişten çekin.

Bakım zaman aralıkları

Her işletimden sonra

1. PW 30/1'i temiz suyla durulayın.
2. Fırça merdanesindeki tüyleri ve kirlili temizleyin.
3. Meme ucunun püskürtme düzenini kontrol edin, püskürtme düzeni düzensizse memeyi ve ucu temizleyin.
4. Emiş gücü düştüğünde emiş hortumunu ve emiş memelerini temizleyin.

Altı ayda bir

1. Dişli kayış aşınmasını ve gerginliğini kontrol edin, gerekirse dişli kayışı değiştirin.
2. Fırça aşınmasını kontrol edin, gerekirse fırçayı değiştirin.

Bakım çalışmaları

Fırça merdanesini değiştirme

1. 5 civatayı gevşetin ve kapak başlığını çıkartın.
2. Dişli kayışı çıkarın.
3. Fırçanın önündeki vidayı sökün.
4. 3 vidayı gevşeterek ve fırçayı çıkararak karşı taraftaki tutma plakasını sökün.
5. Fırçaların montaj işlemi tam ters sırada gerçekleştirilir.

Arıza durumunda yardım

⚠ TEHLİKE

Elektrik çarpma tehlikesi

Akım ileten parçalara temas nedeniyle yaralanmalar

Cihazı kapatın.

Cihazı fişten çekin.

Fırça bloke oldu

Not

Fırça bloke olursa fırça motoru kapatılır.

1. Fırçayı kirlenme açısından kontrol edin ve bloke eden nesnelere çıkarın.
2. Koruyucu kapağı sökün ve bir tornavida kullanarak güvenlik şalterine basın. Koruyucu kapağı tekrar vidalayın.

Müşteri hizmetleri

Arızanın giderilememesi durumunda, cihaz müşteri hizmetleri tarafından kontrol edilmelidir.

Garanti

Her ülkede yetkili distribütörümüz tarafından verilmiş garanti şartları geçerlidir. Garanti süresi içinde cihazınızda oluşan muhtemel hasarları, arızanın kaynağı üretim veya malzeme hatası olduğu sürece ücretsiz olarak karşılıyoruz. Garanti durumunda satış fişi ile satıcıya veya yetkili servise başvurun. (Adres için Bkz. Arka sayfa)

Aksesuarlar ve yedek parçalar

Sadece orijinal aksesuarlar ve orijinal yedek parçalar kullanın. Bu parçalar cihazın güvenli ve arızasız çalışmasını sağlar.

Aksesuar ve yedek parçalara ilişkin bilgiler için adres: www.kaercher.com.

AB Uygunluk Beyanı

İşbu belgeyle, aşağıda adı geçen makinenin mevcut tasarımını yapı tarzı ve tarafımızdan piyasaya sürülen modeliyle AB direktifinin ilgili temel güvenlik ve sağlık yükümlülüklerine uygun olduğunu beyan ederiz. Bizim onayımız olmadan makinede yapılan bir değişiklik durumunda, bu açıklama geçerliliğini kaybeder.

Ürün: Püskürtme çıkartma cihazı

Tip: 1.913-xxx

İlgili AB direktifleri

2006/42/AT (+2009/127/AT)

2011/65/AT

2014/30/AB

Uygulanan uyumlaştırılmış normlar

EN IEC 63000: 2018

EN 55014-1: 2017 + A11: 2020

EN 55014-2: 2015

EN 60335-1

EN 60335-2-68

EN 61000-3-2: 2014

EN 61000-3-3: 2013

EN 62233: 2008

Uygulanan ulusal normlar

Aşağıda imzası olan, yönetim kurulu adına ve yönetim yetkisine sahip olarak hareket eder.



H. Jenner

Chairman of the Board of Management



S. Reiser

Director Regulatory Affairs & Certification

Dokümantasyon yetkilisi:

S. Reiser

Alfred Kärcher SE & Co. KG

Alfred-Kärcher-Str. 28 - 40

71364 Winnenden (Almanya)

Tel.: +49 7195 14-0

Faks: +49 7195 14-2212

Winnenden, 2021/10/01

Teknik bilgiler

		PW 30/1 (1.913- 102.0)	PW 30/1 (1.913- 103.0)
Elektrik bağlantısı			
Şebeke gerilimi	V	220-240	220-240
Faz	~	1	1
Şebeke frekansı	Hz	50-60	50-60
Koruma türü		IPX4	IPX4
Koruma sınıfı		II	II
Güç	W	60	60
Cihaz performans verileri			
Püskürtme basıncı (maks.)	MPa	0,4	0,4
Temizlik çözeltisi sıcaklığı (maks.)	°C	50	50
Fırça devir sayısı (halı ze- min üzerinde)	1/min	1800	1800
Gövde materyalleri		Plastik	Plastik
Boyutlar ve ağırlıklar			
Tipik işletim ağırlığı	kg	5,7	5,9
Fırçanın çalışma genişliği	mm	285	285
Memenin çalışma genişliği	mm	315	315
Fırça çapı	mm	70	70
Gövde yüksekliği	mm	180	180
Tutamak yüksekliği	mm	835	835
Çevresel koşul			
Ortam sıcaklığı (maks.)	°C	+40	+40
EN 60335-2-68 uyarınca tespit edilen değerler			
Ses basınç seviyesi L _{pA}	dB(A)	59	59
Belirsizlik K _{pA}	dB(A)	2	2
El-kol titreşim değeri	m/s ²	<2,5	<2,5
Belirsizlik K	m/s ²	0,2	0,2
Güç kablosu			
Şebeke kablosu tipi	mm ²	H05VV- F 2x1,0	H05VV- F 2x1,0
Parça numarası (EU)		6.649- 691.0	6.649- 692.0
Kablo uzunluğu	m	4,0	7,0

Teknik değişiklik hakkı saklıdır.

Содержание

Общие указания.....	43
Защита окружающей среды.....	43
Использование по назначению.....	43
Описание устройства.....	43
Указания по технике безопасности.....	43
Функция.....	44
Ввод в эксплуатацию.....	44
Управление.....	44
Транспортировка.....	44
Хранение.....	44
Уход и техническое обслуживание.....	44
Помощь при неисправностях.....	45
Гарантия.....	45
Принадлежности и запасные части.....	45
Декларация о соответствии стандартам ЕС....	45
Технические характеристики.....	46

Общие указания



Перед первым использованием устройства следует ознакомиться с данной оригинальной инструкцией по эксплуатации и действовать в соответствии с ней. Следует сохранить документ для дальнейшего пользования или для следующего владельца.

- Перед первым использованием моющего пылесоса Puzzi обязательно ознакомиться с инструкцией по эксплуатации.
- Перед первым использованием обязательно ознакомиться с указаниями по технике безопасности № 59560770.
- Несоблюдение инструкции по эксплуатации и указаний по технике безопасности может привести к повреждению устройства и опасности травмирования оператора и других лиц.
- При обнаружении транспортных повреждений сразу проинформировать торгового представителя.
- При распаковке устройства проверить его комплектность и целостность.

Защита окружающей среды



Упаковочные материалы поддаются вторичной переработке. Упаковку необходимо утилизировать без ущерба для окружающей среды.



Электрические и электронные устройства часто содержат ценные материалы, пригодные для вторичной переработки, и зачастую такие компоненты, как батареи, аккумуляторы или масло, которые при неправильном обращении или ненадлежащей утилизации представляют потенциальную опасность для здоровья и экологии. Тем не менее, данные компоненты необходимы для правильной работы устройства. Устройства, обозначенные этим символом, запрещено утилизировать вместе с бытовыми отходами.

Указания по ингредиентам (REACH)

Для получения актуальной информации об ингредиентах см. www.kaercher.com/REACH

Использование по назначению

ВНИМАНИЕ

Повреждение устройства

Короткое замыкание из-за высокой влажности
Использовать и хранить устройство только в помещении.

- Профессиональная моющая головка PW 30/1 - это дополнительный прибор для пульверизационной очистки. Моющая головка может использоваться с устройствами Puzzi со встроенной розеткой и подходит для удаления сильных загрязнений с ковровых покрытий.
- Данное устройство подходит для коммерческого использования, например, в гостиницах, школах, больницах, фабриках, магазинах, офисах и бюро по аренде недвижимости.

Описание устройства

Рисунок А

- ① Выключатель устройства
- ② Зажимная пластина
- ③ Фирменная табличка
- ④ Предохранительный выключатель
- ⑤ Защитный кожух
- ⑥ Корпус
- ⑦ Рукоятка клапана
- ⑧ Всасывающая трубка
- ⑨ Сетевой кабель

Указания по технике безопасности



ОПАСНОСТЬ • *Запрещается использовать устройство для распыления и сбора взрывоопасных жидкостей, горючих газов, взрывоопасной пыли, а также неразбавленных кислот и растворителей. К таким веществам относятся бензин, разбавители красок или мазут, которые при смешении с всасываемым воздухом могут образовывать взрывоопасные пары или смеси; помимо них ацетон, неразбавленные кислоты и растворители, так как они оказывают разрушающее действие на материалы, из которых изготовлено устройство.* • *Опасность поражения электрическим током. Запрещается переезжать сетевой кабель или удлинитель вращающимися щетками / дисками чистящей головки.*

⚠ ПРЕДУПРЕЖДЕНИЕ • Перед очисткой, техобслуживанием и заменой деталей необходимо выключить устройство, извлечь штепсельную вилку из розетки или вынуть аккумуляторный блок. Выключить устройство перед переключением на другую функцию. • Перед каждым использованием устройства убедиться, что сетевой кабель с сетевой вилкой не повреждены. Если сетевой кабель поврежден, то он должен быть немедленно заменен производителем, авторизованной сервисной службой или квалифицированным электриком во избежание опасности. • Не допускать повреждения сетевого кабеля и удлинителя путем наезда, сдавливания, растягивания и т. п. Защитить сетевой кабель от перегрева, воздействия масла или повреждения острыми краями. • Устройством разрешено пользоваться только лицам, которые прошли инструктаж по обращению с ним, подтвердили свои способности по управлению ним и которым поручено пользование устройством.

⚠ ОСТОРОЖНО • Ремонтные работы должны выполняться только авторизованными сервисными центрами или специалистами в этой области, ознакомленными со всеми соответствующими правилами техники безопасности.

Функция

При использовании PW 30/1, помимо пульверизационной очистки, грязь вычищается из коврового покрытия с помощью высокоскоростной щетки. Это позволяет тщательно очищать даже сильно загрязненные ковровые покрытия.

Ввод в эксплуатацию

1. Подготовить моющий пылесос Puzzi к работе.
2. Подключить распылительный/всасывающий шланг к устройству.

Рисунок В
Рисунок С

3. Подсоединить PW 30/1 к распылительному/всасывающему шлангу. Убедиться, что муфты распылительного шланга зафиксированы.
- Рисунок D**

Использование дополнительной розетки

1. Откройте защитную крышку дополнительной розетки.
2. Вставить штепсельную вилку устройства PW 30/1 в дополнительную розетку мощного пылесоса Puzzi.
3. Ввести в эксплуатацию PW 30/1.

Управление

Включение устройства

1. Ввести моющий пылесос Puzzi в эксплуатацию.
2. Запустить привод щетки с помощью выключателя устройства PW 30/1.

Рисунок E

Примечание

При блокировке щетки привод щетки отключается. Меры по устранению см. в главе «Помощь при неисправностях».

Очистка

1. Задействовать рукоятку клапана. С ее помощью распыляется раствор моющего средства. Грязная вода немедленно всасывается обратно через всасывающую форсунку.

Рисунок F

2. Для очистки провести устройство PW 30/1 по ковровому покрытию в обратном направлении по дорожкам, расположенным слегка внахлестку. Начинать очистку так, чтобы по уже очищенным участкам не пришлось проходить снова.
3. Отпустить рукоятку клапана при движении вперед (холостой ход).

Выключение устройства

1. Выключить привод щетки с помощью выключателя устройства.
2. Выключить моющий пылесос Puzzi.

Транспортировка

⚠ ОСТОРОЖНО

Несоблюдение веса

Опасность получения травм и повреждений. Во время транспортировки учитывать вес устройства.

1. Для транспортировки на значительные расстояния тянуть устройство за собой за всасывающую трубку.
2. Для переноски устройства его следует брать за корпус и всасывающую трубку.
3. При перевозке устройства в транспортных средствах зафиксировать его от скольжения и опрокидывания в соответствии с действующими правилами.

Хранение

⚠ ОСТОРОЖНО

Несоблюдение веса

Опасность получения травм и повреждений. Во время хранения учитывать вес устройства. Устройство разрешается хранить только в помещениях.

Уход и техническое обслуживание

⚠ ОПАСНОСТЬ

Опасность поражения электрическим током

Травмы в результате касания токоведущих частей

Выключить устройство.

Извлечь штепсельную вилку устройства.

Периодичность технического обслуживания

После каждой эксплуатации

1. Промыть PW 30/1 чистой водой.
2. Очистить цилиндрическую щетку от ворса и грязи.
3. Проверить форму факела распыла мундштука насадки; если форма распыла неравномерная, очистить мундштук и насадку.
4. Очищать всасывающий шланг и всасывающие форсунки, когда мощность всасывания ослабевает.

Раз в полгода

1. Проверить износ и натяжение зубчатого ремня, при необходимости заменить зубчатый ремень.
2. Проверить износ щетки, при необходимости заменить щетку.

Работы по техническому обслуживанию

Замена цилиндрической щетки

1. Ослабить 5 винтов и снять защитный кожух.
2. Снять зубчатый ремень.
3. Открутить винт на передней части щетки.
4. Демонтировать зажимную пластину с противоположной стороны, ослабив 3 винта, и снять щетку.
5. Монтаж щетки выполняется в обратном порядке.

Помощь при неисправностях

⚠ ОПАСНОСТЬ

Опасность поражения электрическим током

Травмы в результате касания токоведущих частей

Выключить устройство.

Извлечь штепсельную вилку устройства.

Щетка заблокирована

Примечание

При блокировке щетки двигатель щетки отключается.

1. Проверить щетку на наличие загрязнений и при необходимости удалить блокирующие предметы.
2. Открутить защитный колпачок и нажать на предохранительный выключатель с помощью отвертки. Снова вкрутить защитный колпачок.

Сервисная служба

Если неисправность не удается устранить, устройство необходимо отправить на проверку в сервисную службу.

Гарантия

В каждой стране действуют соответствующие гарантийные условия, установленные уполномоченной организацией по сбыту нашей продукции. Возможные неисправности устройства в течение гарантийного срока мы устраняем бесплатно, если причина заключается в дефектах материалов или производственных браке. В случае возникновения претензий в течение гарантийного срока просьба обращаться с чеком о покупке в торговую организацию, продавшую изделие или ближайшую уполномоченную службу сервисного обслуживания.

(Адрес указан на обороте)

Дата выпуска отображается на заводской табличке в закодированном виде.

При этом отдельные цифры имеют следующее значение::

Пример: 30190

3 год выпуска

0 столетие выпуска

1 десятилетие выпуска

9 вторая цифра месяца выпуска

0 первая цифра месяца выпуска

Таким образом, в данном примере код 30190 означает дату выпуска 09 / (2) 013.

Принадлежности и запасные части

Использовать только оригинальные принадлежности и запасные части. Только они гарантируют безопасную и бесперебойную работу устройства.

Для получения информации о принадлежностях и запчастях см. www.kaercher.com.

Декларация о соответствии стандартам ЕС

Настоящим заявляем, что концепция, конструкция и исполнение указанной ниже машины отвечают соответствующим основным требованиям директив ЕС по безопасности и охране здоровья. При любых изменениях машины, не согласованных с нашей компанией, данная декларация теряет свою силу.

Изделие: дополнительный прибор для пульверизационной очистки

Тип: 1.913-xxx

Действующие директивы ЕС

2006/42/ЕС (+2009/127/ЕС)

2011/65/ЕС

2014/30/ЕС

Примененные гармонизированные стандарты

EN IEC 63000: 2018

EN 55014-1: 2017 + A11: 2020

EN 55014-2: 2015

EN 60335-1

EN 60335-2-68

EN 61000-3-2: 2014

EN 61000-3-3: 2013

EN 62233: 2008

Примененные национальные стандарты

-

Нижеподписавшиеся лица действуют от имени и по доверенности Правления.



H. Jenner

Chairman of the Board of Management



S. Reiser

Director Regulatory Affairs & Certification

Лицо, ответственное за ведение документации:
Ш. Райзер (S. Reiser)

Технические характеристики

		PW 30/1 (1.913- 102.0)	PW 30/1 (1.913- 103.0)
Электрическое подключение			
Напряжение сети	V	220-240	220-240
Фаза	~	1	1
Частота сети	Hz	50-60	50-60
Степень защиты		IPX4	IPX4
Класс защиты		II	II
Мощность	W	60	60

Рабочие характеристики устройства			
Давление распыления (макс.)	MPa	0,4	0,4
Температура моющего раствора (макс.)	°C	50	50
Частота вращения щетки (на ковровом покрытии)	1/min	1800	1800
Материал корпуса		Пластик	Пластик

Размеры и вес			
Типичный рабочий вес	kg	5,7	5,9
Рабочая ширина щетки	mm	285	285
Рабочая ширина насадки	mm	315	315
Диаметр щетки	mm	70	70
Высота корпуса	mm	180	180
Высота рукоятки	mm	835	835

Условия окружающей среды			
Температура окружающей среды (макс.)	°C	+40	+40

Расчетные значения в соответствии с EN 60335-2-68			
Уровень звукового давления L_{pA}	dB(A)	59	59
Погрешность K_{pA}	dB(A)	2	2
Вибрация на руке/кисти	m/s^2	<2,5	<2,5
Погрешность K	m/s^2	0,2	0,2

Сетевой шнур			
Тип сетевого кабеля	mm ²	H05VV-F 2x1,0	H05VV-F 2x1,0
Номер детали (EU)		6.649-691.0	6.649-692.0
Длина шнура	m	4,0	7,0

Сохраняется право на внесение технических изменений.

Tartalom

Általános utasítások	46
Környezetvédelem	46
A rendeltetésszerű használat	46
A készülék leírása	47
Biztonsági utasítások	47
Működés	47
Üzembe helyezés	47
Kezelés	47
Szállítás	47
Tárolás	48
Ápolás és karbantartás	48
Az üzemzavarok elhárítása	48
Garancia	48
Tartozékok és pótalkatrészek	48
EU-megfelelőségi nyilatkozat	48
Műszaki adatok	49

Általános utasítások



A készülék első használata előtt olvassa el ezt az eredeti használati útmutatót és cselekedjen ennek megfelelően. Őrizze meg a dokumentumot későbbi használatra vagy a következő tulajdonos számára.

- Az első használat előtt olvassa el a Puzzi mosó-porszívó használati útmutatóját.
- Az első használat előtt olvassa el az 59560770 sz. biztonsági utasításokat.
- A használati és a biztonsági utasítások mellőzése a készülék sérülését okozhatja, illetve veszélyeztetheti a felhasználó és egyéb személyek épségét.
- Amennyiben a készülék szállítás közben megsérült, kérjük azonnal értesítse forgalmazóját.
- Kicsomagolásakor bizonyosodjon meg a csomagolásban szállított tartozékok teljességéről és épségéről.

Környezetvédelem



A csomagolóanyag újrahasznosítható. Kérjük, környezetbarát módon semmisítse meg a csomagolást.



Az elektromos és elektronikus készülékek értékes, újrahasznosítható anyagokat, és gyakran olyan alkotóelemeket, például elemeket, akkumulátorokat vagy olajat is tartalmaznak, melyek nem megfelelő kezelése vagy helytelen megsemmisítése potenciális veszélyt jelenthet az emberek egészségére és a környezetre. Ezek az alkotóelemek azonban a készülék rendeltetésszerű üzemeléséhez szükségesek. Az ezzel a szimbólummal jelölt készülékeket nem szabad a háztartási hulladékkal együtt megsemmisíteni.

Összetevőkre vonatkozó utasítások (REACH)

Az összetevőkre vonatkozó aktuális információkat itt találja: www.kaercher.com/REACH

A rendeltetésszerű használat

FIGYELEM

A készülék károsodása

Rövidzárlat a túl magas nedvességtartalmú levegő miatt
 A készüléket csak belső helyiségben használja és tárolja.

- A professzionális PW 30/1 mosófej egy permetező elszívó tartozék. Ez a tartozék beépített aljzattal rendelkező Puzzi készülékekkel is használható és alkalmas az erősen szennyezett szőnyegek tisztítására.
- A készülék ipari használatra, pl. szállodákban, iskolákban, kórházakban, gyárakban, üzletekben, irodákban és bérleményekben történő használatra készült.

A készülék leírása

Ábra A

- ① Készülékkapcsoló
- ② Tartólemez
- ③ Típus tábla
- ④ Biztonsági kapcsoló
- ⑤ Védőburkolat
- ⑥ Ház
- ⑦ Szelepfogantyú
- ⑧ Szívócső
- ⑨ Hálózati kábel

Biztonsági utasítások

⚠ VESZÉLY • *Soha ne permetezzen és ne szívjon fel robbanásveszélyes folyadékokat, gyúlékony gázokat, robbanásveszélyes porokat, valamint higítatlan savakat és oldószereket. Ide tartozik a benzin, festék hígító vagy fűtőolaj, amely a felkavarodás miatt a felszívott levegővel robbanásveszélyes gőzöket vagy elegyeket képezhetnek, továbbá az acetont, a higítatlan savak és oldószerek, mivel ezek megtámadják a készülékben használt anyagokat.* • **Áramütésveszély.** *Soha ne vegesse át a készüléket a hálózati csatlakozó vezetékére vagy a hosszabbító kábelén, ha a tisztítófej kék/í tárcsái forognak.*

⚠ FIGYELMEZTETÉS • *Tisztítás, karbantartás és alkatrészek cseréje előtt kapcsolja ki a készüléket, és esetén húzza ki a hálózati dugaszt vagy vegye ki az akkumulátort. Mielőtt másik funkcióra váltana, kapcsolja ki a készüléket.* • *A készülék minden egyes használata előtt győződjön meg arról, hogy a hálózati csatlakozó vezeték és a hálózati dugasz nem sérült-e. A veszélyek elkerülése érdekében a sérült hálózati csatlakozó vezetéket haladéktalanul cseréltesse ki a gyártóval, a hivatalos ügyfélszolgálatl vagy villamosági szakemberrel.* • *Ne menjen át a hálózati kábelén és a hosszabbítókábelén, illetve ne hagyja beszorulni és megtörni őket stb., mivel megsérülhetnek, illetve károsodhatnak. Védje a hálózati kábelt a hőtől, olajtól és az élektől.* • *A készüléket csak olyan személyek használhatják, akikkel ismertették annak kezelését, vagy igazolták, hogy rendelkeznek az annak kezeléséhez szükséges ismeretekkel, és kifejezetten megbízták őket a készülék használatával.*

⚠ VIGYÁZAT • *A javításokat kizárólag az engedélyezett ügyfélszolgálati iroda vagy e terület azon szakemberei végezhetik, akik jártasak a vonatkozó biztonsági előírásokban.*

Működés

A PW 30/1 készülék a permetelszívás mellett biztosítja a szennyeződések eltávolítását a szőnyegről, a gyorsan forgó kefével. Így biztosított az erősen szennyezett szőnyegek alapos tisztítása is.

Üzembe helyezés

1. Állítsa a Puzzi mosóporszívót üzembeszállapotba.
2. Csatlakoztassa a permetező-/szívótömlőt a készülékhez.
3. Csatlakoztassa a PW 30/1 készüléket permetező-/szívótömlőhöz. Bizonyosodjon meg a nyomótömlő megfelelő csatlakozóinak rögzítéséről.

Ábra B

Ábra C

Ábra D

A pótaljat használata

1. Nyissa fel a pótaljat védőfedelét.
2. Csatlakoztassa a PW 30/1 készülék csatlakozóját a Puzzi mosó-porszívó pótaljzatához.
3. Helyezze üzembe a PW 30/1 készüléket.

Kezelés

A készülék bekapcsolása

1. Helyezze üzembe a Puzzi mosó-porszívót.
2. Használja a PW 30/1 készülék kapcsolóját és aktiválja a kefehajtóművet.

Ábra E

Megjegyzés

A kefe blokkolásakor a kefehajtómű kikapcsol. A hibák elhárításához lásd a Hibaelhárítás fejezetet.

Tisztítás

1. Működtesse a szelepfogantyút. Így biztosított a tisztítószert permetezése. A szennyezett víz azonnal visszaszívódik a szívófüvőkán keresztül.
2. Tisztításhoz húzza a PW 30/1 készüléket enyhén átfedő csíkokkal hátrafelé a szőnyegen. A tisztítást végezze úgy, hogy elkerülje a már megtisztított területek ismételt használatát.
3. Mozdítsa a készüléket előre (üreslöket) és engedje el a szelepfogantyút.

A készülék kikapcsolása

1. A kefehajtómű kikapcsolásához használja a készülék kapcsolóját.
2. Helyezze üzemen kívül a Puzzi mosó-porszívót.

Szállítás

⚠ VIGYÁZAT

A súly figyelmen kívül hagyása

Sérülés és károsodás veszélye

Szállítás során ügyeljen a készülék súlyára.

1. Hosszabb szakaszon történő szállítás esetén húzza a készüléket a szívócsőnél fogva maga mögött.
2. Szállításhoz használja a készülék burkolatát és szívócsövét.
3. Járműben történő szállítás esetén a készüléket a mindenkori érvényes irányelvek szerint biztosítsa csúszás és felborulás ellen.

Tárolás

⚠ VIGYÁZAT

A súly figyelmen kívül hagyása

Sérülés és károsodás veszélye

Raktározás során ügyeljen a készülék súlyára.

A készüléket csak belső terekben szabad tárolni.

Ápolás és karbantartás

⚠ VESZÉLY

Áramütés veszélye

Sérülésveszély áram alatt álló részek érintése miatt

Kapcsolja ki a készüléket.

Húzza ki a készüléket a csatlakozóból.

Karbantartási időközök

Minden használat után

1. A PW 30/1 készüléket öblítse tiszta vízzel.
2. Tisztítsa meg a kefehengert a pehelyektől és egyéb szennyeződésektől.
3. Ellenőrizze a fúvóka szórófejének szórását; egyenletlen szórás esetén tisztítsa meg a fúvókát és a szórófejet.
4. A szívóteljesítmény csökkenése esetén tisztítsa meg a szívótömlőt és a szívófúvókákat.

Félévente

1. Ellenőrizze a fogasszívó kopását és feszességét és szükség esetén cserélje ki a fogazott szíjat.
2. Ellenőrizze a kefe kopását, és szükség esetén cserélje ki a kefét.

Karbantartási munkálatok

Kefehenger cseréje

1. Lazítsa meg az 5 csavart és távolítsa el a védőburkolatot.
2. Távolítsa el a fogasszíjat.
3. Csavarja ki a kefe elülső részét.
4. Lazítsa meg a 3 csavart, távolítsa el a szemközti oldalon lévő tartólemezt és emelje ki a kefét.
5. A kefék telepítéséhez kövesse az említett utasításokat fordított sorrendben.

Az üzemzavarok elhárítása

⚠ VESZÉLY

Áramütés veszélye

Sérülésveszély áram alatt álló részek érintése miatt

Kapcsolja ki a készüléket.

Húzza ki a készüléket a csatlakozóból.

A kefe blokkolt

Megjegyzés

A kefe blokkolását követően a kefemotor kikapcsol.

1. Bizonyosodjon meg a kefe tiszta állapotáról és szükség esetén távolítsa el az esetleges blokkoló tárgyakat.
2. Csavarja le a védősapkát és egy csavarhúzóval nyomja meg a biztonsági kapcsolót. Csavarja vissza a védősapkát.

Ügyfélszolgálat

Ha az üzemzavart nem sikerül elhárítani, a készüléket az ügyfélszolgálattal kell megvizsgáltatni.

Garancia

Minden országban az illetékes értékesítő társaságunk által megadott garanciális feltételek vannak érvényben. A készüléknél felmerülő esetleges zavarokat a garanciaidőn belül díjmentesen orvosoljuk, amennyiben anyag-, illetve gyártási hibáról van szó. Garanciális esetben kérjük, a számlával együtt forduljon kereskedőjéhez vagy a legközelebbi, arra jogosult ügyfélszolgálati irodához.
(A címet lásd a hátoldalon)

Tartozékok és pótalkatrészek

Csak eredeti tartozékokat és eredeti pótalkatrészt alkalmazzon; ezek garantálják a készülék biztonságos és zavartmentes üzemelését.

A tartozékokra és pótalkatrészekre vonatkozóan információkat itt talál: www.kaercher.com.

EU-megfelelőségi nyilatkozat

Ezúton kijelentjük, hogy az alább megjelölt gép tervezése és felépítése alapján, valamint az általunk forgalomba hozott kivitelben megfelel a vonatkozó EU-irányelvek alapvető biztonsági és egészségügyi követelményeinek. A gépen végzett, de velünk nem egyeztetett módosítás esetén jelen nyilatkozat érvényét veszti.

Termék: Szőrextakciós készülék

Típus: 1.913-xxx

Vonatkozó EU-irányelvek

2006/42/EK (+2009/127/EK)

2011/65/EU irányelv

2014/30/EU irányelv

Alkalmazott harmonizált szabványok

EN IEC 63000: 2018

EN 55014-1: 2017 + A11: 2020

EN 55014-2: 2015

EN 60335-1

EN 60335-2-68

EN 61000-3-2: 2014

EN 61000-3-3: 2013

EN 62233: 2008

Alkalmazott nemzeti szabványok

Az aláírók a cégvezetőség megbízásából és teljes körű meghatalmazásával járnak el.

H. Jenner

Chairman of the Board of Management

S. Reiser

Director Regulatory Affairs & Certification

Dokumentációs meghatalmazott:

S. Reiser

Alfred Kärcher SE & Co. KG

Alfred-Kärcher-Str. 28 - 40

71364 Winnenden (Németország)

Tel.: +49 7195 14-0

Fax: +49 7195 14-2212

Winnenden, 2021/10/01

Műszaki adatok

		PW 30/1 (1.913- 102.0)	PW 30/1 (1.913- 103.0)
Elektromos csatlakozás			
Hálózati feszültség	V	220-240	220-240
Fázis	~	1	1
Hálózati frekvencia	Hz	50-60	50-60
Védettség		IPX4	IPX4
Érintésvédelmi osztály		II	II
Teljesítmény	W	60	60
A készülék teljesítményre vonatkozó adatai			
Szórónyomás (max.)	MPa	0,4	0,4
Tisztító oldat hőmérséklete (max.)	°C	50	50
A kefe fordulatszám (szőnyegen)	1/min	1800	1800
A burkolat anyaga		Műanya 9	Műanya 9
Méreték és súlyok			
Jellemző üzemi súly	kg	5,7	5,9
A kefe munkaszélessége	mm	285	285
A fúvóka munkaszélessége	mm	315	315
Kefeátmérő	mm	70	70
A burkolat magassága	mm	180	180
A fogantyú magassága	mm	835	835
Környezeti feltételek			
Környezeti hőmérséklet (max.)	°C	+40	+40
Az EN 60335-2-68 szabvány szerint meghatározott értékek			
Zajszint L_{pA}	dB(A)	59	59
Bizonytalansági paraméter K_{pA}	dB(A)	2	2
Kéz-kar-vibrációs érték	m/s^2	<2,5	<2,5
Bizonytalansági paraméter K	m/s^2	0,2	0,2
Hálózati kábel			
Hálózati kábel típusa	mm^2	H05VV-F 2x1,0	H05VV-F 2x1,0
Alkatrészsorszám (EU)		6.649-691.0	6.649-692.0
Kábelhossz	m	4,0	7,0

A műszaki változtatások jogát fenntartjuk.

Obsah

Obecné pokyny	49
Ochrana životního prostředí	49
Použití v souladu s určením	49
Popis přístroje	50
Bezpečnostní pokyny	50
Funkce	50
Uvedení do provozu	50
Obsluha	50
Přeprava	50
Skladování	50
Péče a údržba	50
Nápověda při poruchách	51
Záruka	51
Příslušenství a náhradní díly	51
EU prohlášení o shodě	51
Technické údaje	52

Obecné pokyny



Před prvním použitím přístroje si přečtěte tento původní návod k používání a postupujte podle něj.

Dokument uschovejte pro pozdější použití nebo pro další majitele.

- Před prvním uvedením do provozu si přečtěte návod k použití extraktoru Puzzi.
- Před prvním uvedením do provozu si přečtěte bezpečnostní pokyny č. 59560770.
- V případě nedodržování návodů k použití a bezpečnostních pokynů mohou vzniknout škody na přístroji a nebezpečí pro obsluhu a další osoby.
- Škody vzniklé při přepravě ihned oznamte prodejci.
- Při vybalení zkontrolujte obsah balení, zda nechybí příslušenství a zda není obsah poškozený.

Ochrana životního prostředí



Obalové materiály jsou recyklovatelné. Obaly prosím likvidujte ekologickým způsobem.



Elektrické a elektronické přístroje obsahují hodnotné recyklovatelné materiály a často součásti, jako baterie, akumulátory nebo olej, které mohou při chybném zacházení nebo

likvidaci představovat potenciální nebezpečí pro lidské zdraví nebo pro životní prostředí. Pro řádný provoz přístroje jsou však tyto součásti nezbytné. Přístroje označené tímto symbolem se nesmí likvidovat s domovním odpadem.

Informace k obsaženým látkám (REACH)

Aktuální informace k obsaženým látkám naleznete na stránkách: www.kaercher.com/REACH

Použití v souladu s určením

POZOR

Poškození přístroje

Zkrat z důvodu vysoké vlhkosti vzduchu

Přístroj používejte a skladujte pouze ve vnitřních prostorech.

- Profesionální mycí hlava PW 30/1 je nástavec pro rozprašovací extrakci. Lze jej provozovat s přístroji Puzzi s vestavěnou zásuvkou a je vhodný pro odstraňování silných nečistot z kobercových podlah.

- Tento přístroj je vhodný k průmyslovému použití, např. v hotelech, školách, nemocnicích, továrnách, obchodech, v kancelářích a pohostinských zařízeních.

Popis přístroje

Ilustrace A

- ① Hlavní spínač
- ② Přídržná deska
- ③ Typový štítek
- ④ Bezpečnostní vypínač
- ⑤ Krycí kapota
- ⑥ Kryt
- ⑦ Rukojeť ventilu
- ⑧ Sací hubice
- ⑨ Síťový kabel

Bezpečnostní pokyny

⚠ NEBEZPEČÍ • Nikdy nestříkejte a nevysávejte výbušné kapaliny, hořlavé plyny, výbušný prach, neředěné kyseliny a rozpouštědla. K tomu patří benzín, ředidla do barev nebo topný olej, které v důsledku zavíření s nasávaným vzduchem mohou tvořit výbušné páry nebo směsi, dále aceton, neředěné kyseliny a rozpouštědla, protože rozežírají materiály použité na stroji. • Nebezpečí úrazu elektrickým proudem. Nikdy nepřejíždějte síťové přívodní vedení nebo prodlužovací kabel rotačními kartáči / koutouči čistící hlavy.

⚠ VAROVÁNÍ • Před čištěním, údržbou a výměnou dílů je nutno přístroj vypnout odpojit a síťovou zástrčku nebo vyjmout akumulátorový blok. Před přepnutím na jinou funkci přístroj vypněte. • Před každým použitím přístroje se ujistěte, že síťový přívod se síťovou zástrčkou není poškozený. Pokud je síťové přívodní vedení poškozené, musí být okamžitě vyměněno výrobcem, autorizovaným zákaznickým servisem nebo kvalifikovaným elektrikářem, aby se zabránilo jakémukoli riziku. • Nepoškodte síťová přípojka a prodlužovací kabel přejetím, přimáčknutím, škrabnutím a podobně. Chraňte síťový kabel před horkem, olejem a ostrými hranami. • Přístroj smí používat pouze osoby, které jsou v zacházení s ním zaškoleny nebo prokázaly svou schopnost přístroj obsluhovat a jsou jeho používáním výslovně pověřeny.

⚠ UPOZORNĚNÍ • Opravy smí provádět pouze autorizovaná servisní střediska nebo odborníci na tuto problematiku, kteří jsou obeznámeni se všemi relevantními bezpečnostními předpisy.

Funkce

U PW 30/1 se kromě rozprašovací extrakce nečistoty z kobercové podlahy vykartáčují pomocí rychloběžného kartáče. To umožňuje důkladné čištění i silně znečištěných kobercových podlah.

Uvedení do provozu

1. Zajistěte pohotovostní stav extraktoru Puzzi.
2. Připojte stříkací / sací hadici k přístroji.
Ilustrace B
Ilustrace C
3. Spojte PW 30/1 se stříkací / sací hadicí. Ujistěte se, že spojky tlakové hadice zapadly.
Ilustrace D

Použití přídavné zásuvky

1. Vyklopte ochranný kryt přídavné zásuvky.
2. Zasuňte zástrčku přístroje PW 30/1 do přídavné zásuvky extraktoru Puzzi.
3. Uvedte PW 30/1 do provozu.

Obsluha

Zapnutí přístroje

1. Uvedte extraktor Puzzi do provozu.
2. Spusťte pohon kartáče hlavním spínačem na PW 30/1.

Ilustrace E

Upozornění

Pokud je kartáč zablokovaný, pohon kartáče se vypne. Řešení naleznete v části Návodů při poruchách.

Čištění

1. Aktivujte rukojeť ventilu. Tim se rozstříkne roztok čistícího prostředku. Znečištěná voda je okamžitě nasávána zpět přes sací hubici.
- Ilustrace F**
2. Pro čištění přetáhněte PW 30/1 směrem dozadu přes kobercovou podlahu v mírně se překrývajících drahách. Začněte tak, aby se po již vycištěných plochách nemuselo znovu chodit.
 3. Při jízdě vpřed (zdvih naprázdno) uvolněte rukojeť ventilu.

Vypnutí přístroje

1. Vypněte pohon kartáče hlavním spínačem.
2. Uvedte extraktor Puzzi mimo provoz.

Přeprava

⚠ UPOZORNĚNÍ

Nedodržení hmotnosti

Nebezpečí úrazu a poškození

Při přepravě vezměte v úvahu hmotnost stroje.

1. Pro přepravu po delší trase táhněte přístroj pomocí sací hubice za sebou.
2. Přístroj uchopte pro přenášení za kryt a sací hubici.
3. Při přepravě ve vozidle zajistěte přístroj podle příslušných platných směrnic proti sklouznutí a převržení.

Skladování

⚠ UPOZORNĚNÍ

Nedodržení hmotnosti

Nebezpečí úrazu a poškození

Při skladování vezměte v úvahu hmotnost přístroje.

Přístroj se smí skladovat pouze ve vnitřním prostoru.

Péče a údržba

⚠ NEBEZPEČÍ

Nebezpečí úrazu elektrickým proudem

Úrazy v důsledku kontaktu s částmi pod napětím

Vypněte přístroj.

Vytáhněte zástrčku přístroje.

Intervaly údržby

Po každém provozu

1. Opláchněte PW 30/1 čistou vodou.
2. Z kartáčového válce vyčistěte chmýří a nečistoty.
3. Zkontrolujte obrazec rozprašování špičky trysky, pokud je obrazec rozprašování nerovnoměrný, vyčistěte trysku a špičku.
4. Při poklesu sacího výkonu vyčistěte sací hadici a sací hubice.

Poletočně

1. Zkontrolujte opotřebení a napnutí ozubeného řemenu, v případě potřeby ozubený řemen vyměňte.
2. Zkontrolujte opotřebení kartáče, v případě potřeby kartáč vyměňte.

Údržbářské práce

Výměna kartáčového válce

1. Povolte 5 šroubů a vyjměte krycí kapotu.
2. Sejměte ozubený řemen.
3. Vyšroubujte šroub na přední straně kartáče.
4. Odmontujte přídržnou desku na protilehlé straně povolením 3 šroubů a sejměte kartáč.
5. Montáž kartáče se provádí v opačném pořadí.

Nápověda při poruchách

⚠ NEBEZPEČÍ

Nebezpečí úrazu elektrickým proudem

Úrazy v důsledku kontaktu s částmi pod napětím

Vypněte přístroj.

Vytáhněte zástrčku přístroje.

Kartáč je zablokovaný

Upozornění

Pokud je kartáč zablokován, motor kartáče se vypne.

1. Zkontrolujte, zda kartáč není znečištěný a odstraňte všechny blokuující předměty.
2. Odšroubujte ochrannou čepičku a pomocí šroubováku stiskněte bezpečnostní vypínač. Našroubujte zpět ochrannou čepičku.

Zákaznický servis

Pokud nelze poruchu odstranit, musí kontrolu přístroje provést zákaznický servis.

Záruka

V každé zemi platí záruční podmínky vydané naší příslušnou odbytovou společností. Případné závady Vašeho přístroje odstraníme během záruční lhůty bezplatně, pokud jsou zaviněny vadou materiálu nebo výrobní vadou. V záručním případě se prosím obraťte s dokladem o koupi na Vašeho prodejce nebo na nejbližší autorizované servisní středisko. (Adresa viz zadní stranu)

Příslušenství a náhradní díly

Používejte pouze originální příslušenství a náhradní díly, které Vám zaručují bezpečný a bezporuchový provoz přístroje.

Informace o příslušenství a náhradních dílech naleznete na stránkách www.kaercher.com.

EU prohlášení o shodě

Prohlašujeme tímto, že níže uvedený stroj na základě svého provedení a druhu konstrukce, jakož i v provedení námi uváděném na trh, vyhovuje příslušným základním bezpečnostním a zdravotním požadavkům podle směrnice EU. V případě provedení námi neschválené změny stroje ztrácí toto prohlášení svoji platnost.

Výrobek: Prostředek pro rozprašovací extrakci
Typ: 1.913-xxx

Příslušné směrnice EU

2006/42/ES (+2009/127/ES)

2011/65/EU

2014/30/EU

Aplikované harmonizované normy

EN IEC 63000: 2018

EN 55014-1: 2017 + A11: 2020

EN 55014-2: 2015

EN 60335-1

EN 60335-2-68

EN 61000-3-2: 2014

EN 61000-3-3: 2013

EN 62233: 2008

Aplikované národní normy

-

Níže podepsaní jednají z pověření a se zplnomocněním představenstva společnosti.



H. Jenner

Chairman of the Board of Management



S. Reiser

Director Regulatory Affairs & Certification

Zmocněnec pro dokumentaci:

S. Reiser

Alfred Kärcher SE & Co. KG

Alfred-Kärcher-Str. 28 - 40

71364 Winnenden (Německo)

Tel.: +49 7195 14-0

Fax: +49 7195 14-2212

Winnenden, 2021/10/01

Technické údaje



		PW 30/1 (1.913- 102.0)	PW 30/1 (1.913- 103.0)
Elektrické pripojení			
Napětí sítě	V	220-240	220-240
Fáze	~	1	1
Síťová frekvence	Hz	50-60	50-60
Krytí		IPX4	IPX4
Třída krytí		II	II
Výkon	W	60	60
Výkonnostní údaje přístroje			
Tlak kropení (max.)	MPa	0,4	0,4
Teplota čisticího roztoku (max.)	°C	50	50
Počet otáček kartáčů (na kobercové podlaze)	1/min	1800	1800
Materiál krytu		Plast	Plast
Rozměry a hmotnosti			
Typická provozní hmotnost	kg	5,7	5,9
Pracovní šířka kartáče	mm	285	285
Pracovní šířka trysky	mm	315	315
Průměr kartáče	mm	70	70
Výška krytu	mm	180	180
Výška rukojeti	mm	835	835
Okolní podmínky			
Teplota prostředí (max.)	°C	+40	+40
Zjištěné hodnoty podle EN 60335-2-68			
Hladina akustického tlaku L_{pA}	dB(A)	59	59
Nejistota K_{pA}	dB(A)	2	2
Hodnota vibrací rukou/ paží	m/s^2	<2,5	<2,5
Nejistota K	m/s^2	0,2	0,2
Síťový kabel			
Typ síťového kabelu	mm^2	H05VV-F 2x1,0	H05VV-F 2x1,0
Objednávací číslo (EU)		6.649-691.0	6.649-692.0
Délka kabelu	m	4,0	7,0

Technické změny vyhrazeny.

Kazalo

Splošni napotki.....	52
Varovanje okolja.....	52
Namenska uporaba.....	52
Opis naprave.....	53
Varnostna navodila.....	53
Delovanje.....	53
Zagon.....	53
Upravljanje.....	53
Transport.....	53
Skladiščenje.....	53
Nega in vzdrževanje.....	53
Pomoč pri motnjah.....	54
Garancija.....	54
Pribor in nadomestni deli.....	54
Izjava EU o skladnosti.....	54
Tehnični podatki.....	55

Splošni napotki

  Pred prvo uporabo naprave preberite in upoštevajte ta izvirna navodila. Dokument shranite za poznejšo uporabo ali za naslednjega uporabnika.

- Pred prvim zagonom pralnega sesalnika Puzzi preberite navodila za uporabo.
- Pred prvim zagonom naprave preberite varnostna navodila št. 59560770.
- Neupoštevanje navodil za uporabo in varnostnih navodil lahko povzroči škodo na napravi in nevarnosti za upravljalca ter druge osebe.
- Če opazite poškodbe, ki so nastale med transportom, takoj obvestite prodajalca.
- Ko vzamete vsebino paketa iz embalaže, preverite, ali manjka pribor in ali je vsebina poškodovana.

Varovanje okolja

 Materiali embalaže se lahko reciklirajo. Embalažo odstranite na okolju varen način.

 Električne in elektronske naprave vsebujejo dragocene materiale z možnostjo recikliranja, pogosto pa tudi sestavne dele, kot so baterije, akumulatorske baterije ali olja, ki lahko pri napačnem uporabi ali napačnem odstranjevanju škodujejo zdravju ljudi in okolju. Navedeni sestavni deli so kljub temu potrebni za pravilno delovanje naprave. Naprave, označene s tem simbolom, ne smete odvreči med gospodinjinske odpadke.

Napotki o sestavinah (REACH)

Aktualne informacije najdete na spletnem naslovu: www.kaercher.com/REACH

Namenska uporaba

POZOR

Poškodovanje naprave

Kratek stik zaradi visoke vlažnosti zraka

Napravo uporabljajte in skladiščite samo v notranjih prostorih.

- Profesionalna pralna glava PW 30/1 je dodatna naprava za ekstrakcijo s pršenjem. Uporablja se lahko z napravami Puzzi z vgrajeno vtičnico in je primeren za odstranjevanje trdovratne umazanije s preprogatih talnih oblog.

- Ta naprava je predvidena za industrijsko uporabo, npr. v hotelih, šolah, bolnišnicah, tovarnah, trgovinah, pisarnah in posredniških trgovinah.

Opis naprave

Slika A

- 1 Stikalo naprave
- 2 Nosilna plošča
- 3 Tipska ploščica
- 4 Ohišje varovalke
- 5 Prekrivni pokrov
- 6 Ohišje
- 7 Ročaj ventila
- 8 Sesalna gibka cev
- 9 Omrežni kabel

Varnostna navodila

⚠ NEVARNOST • *Nikoli ne pršite ali sesajte eksplozivnih tekočin, vnetljivih plinov, eksplozivnih prahov ter nerazredčenih kislin in topil. Sem spadajo bencin, razredčilo za barve ali kurilno olje, ki lahko s sesalnim zrakom tvorijo eksplozivne hlape ali zmesi, ter aceton, nerazredčene kisline in topila, saj napadajo materiale, ki se uporabljajo na napravi.* • **Nevarnost električnega udara** *Ko se krtače/plošče na sesalni glavi vrtijo, nikoli ne povozite električnega priključnega kabla ali kableskega podaljška.*

⚠ OPOZORILO • *Pred čiščenjem, vzdrževanjem in menjavo delov je treba izklopiti napravo in izvlечи električni vtič ali odstraniti paket akumulatorskih baterij. Preden preklopite na drugo funkcijo, izklopite napravo.* • *Pred vsako uporabo naprave se prepričajte, da električni priključni kabel z električnim vtičem ni poškodovan. Če je električni priključni kabel poškodovan, ga mora takoj zamenjati proizvajalec, pooblaščen servisna služba ali strokovnjak za elektriko, da ne pride do nevarnih situacij.* • *Električnega priključnega kabla in podaljška ne poškodujte, zato ne vozite čez njiju, ju ne stiskajte, nategujte ipd. Električni priključni kabel varujte pred vročino, oljem in ostrimi robovi.* • *Napravo smejo uporabljati samo osebe, poučene o ravnanju z napravo, ali osebe, ki so dokazale svoje sposobnosti za upravljanje in so izrecno pooblaščen za uporabo naprave.*

⚠ PREVIDNOST • *Popravila naj izvajajo pooblašteni servisi ali strokovnjaki za to področje, ki poznajo vse ustrezne varnostne predpise.*

Delovanje

Pri napravi PW 30/1 se poleg ekstrahiranja s pršenjem umazanja izkrtači iz preproge z hitro vrtečo krtačo. To omogoča temeljito čiščenje tudi močno umazanih preprogastih talnih oblog.

Zagon

1. Pralni sesalnik Puzzi pripravite za obratovanje.
2. Priključite gibko cev za pršenje/sesanje na napravo.

Slika B
Slika C

3. PW 30/1 povežite z gibko cevjo za pršenje/sesanje. Poskrbite, da spojke gibke tlačne cevi zaskočijo.

Slika D

Uporaba dodatne vtičnice

1. Odprite zaščitni pokrov dodatne vtičnice.
2. Vtič naprave PW 30/1 vtaknite v dodatno vtičnico pralnega sesalnika Puzzi.
3. Zaženite PW 30/1.

Upravljanje

Vklop naprave

1. Zaženite pralni sesalnik Puzzi.
2. Pogon krtače zaženite s stikalom naprave PW 30/1.

Slika E

Napotek

Ko je krtača blokirana, se pogon krtač izklopi. Za pomoč glejte Pomoč pri motnjah.

Čiščenje

1. Aktivirajte ročaj ventila. Z njim se razprši raztopina čistila. Umazana voda se s sesalno šobo takoj vsrka nazaj.
- Slika F**
2. Za čiščenje napravo PW 30/1 vzvratno vlecite čez preprogasto talno oblogo po rahlo prekrivajočih se poteh. Začnite tako, da ne bo treba ponovno hoditi po že očiščenih površinah.
3. Pri vožnji naprej (prosti tek) izpustite ročaj ventila.

Izklop naprave

1. Na stikalu naprave izklopite pogon krtač.
2. Izklopite pralni sesalnik Puzzi.

Transport

⚠ PREVIDNOST

Neupoštevanje teže

Nevarnost telesnih poškodb in materialne škode
Pri transportu upoštevajte težo naprave.

1. Pri daljšem transportu primate napravo za sesalno cev in jo vlecite za seboj.
2. Napravo pri prenašanju držite za ohišje in za sesalno cev.
3. Pri transportu v vozilih zavarujte napravo pred zdrsom in prevrnitvijo v skladu z veljavnimi smernicami.

Skladiščenje

⚠ PREVIDNOST

Neupoštevanje teže

Nevarnost telesnih poškodb in materialne škode
Pri skladiščenju upoštevajte težo naprave.

Napravo lahko skladiščite samo v notranjih prostorih.

Nega in vzdrževanje

⚠ NEVARNOST

Nevarnost udara elektrike

Telesne poškodbe zaradi dotika delov pod napetostjo
Izklopite napravo.

Izvlčite vtič naprave.

Vzdrževalni intervali

Po vsakem obratovanju

1. PW 30/1 sperite s čisto vodo.
2. Očistite vlakna in umazanijo s krtačnega valja.
3. Preverite razpršilni vzorec ustnika šobe; če je razpršilni vzorec neenakomeren, očistite šobo in ustnik.
4. Sesalno gibko cev in sesalne šobe očistite pri upadajoči zmogljivosti sesanja.

Polletno

1. Preverite obrabo in napetost zobatega jermena, po potrebi zamenjajte zobati jermen.
2. Preverite obrabo krtač, po potrebi jih zamenjajte.

Vzdrževalna dela

Menjava krtačnega valja

1. Odvijte 5 vijakov in odstranite prekrivni pokrov.
2. Odstranite zobati jermen.
3. Odvijte vijak na sprednji strani krtače.
4. Demontirajte nosilno ploščo na nasprotni strani tako, da sprostite 3 vijake in odstranite krtačo.
5. Namestitev krtače poteka v obratnem vrstnem redu.

Pomoč pri motnjah

⚠ NEVARNOST

Nevarnost udara elektrike

Telesne poškodbe zaradi dotika delov pod napetostjo izklopite napravo.

Izvlécite vtič naprave.

Krtača je blokirana

Napetek

Ko je krtača blokirana, se motor krtač izklopi.

1. Preverite, ali je krtača zamazana in po potrebi odstranite blokirne predmete.
2. Odvijte zaščitni pokrovček in z izvijačem pritisnite ohišje varovalke. Znova privijte zaščitni pokrovček.

Servisna služba

Če motnje ni mogoče odpraviti, mora napravo pregledati servisna služba.

Garancija

V vsaki državi veljajo garancijski pogoji, ki jih je izdala naša pristojna prodajna družba. V garancijskem roku bodo morebitne motnje v delovanju naprave odpravljene brezplačno, če je njihov vzrok napaka v materialu ali napaka pri proizvodnji. Pri uveljavljanju garancije zagotovite dokazilo o nakupu in stopite v stik s prodajalcem ali z najbližjo servisno službo.

Naslov najdete na hrbtni strani.

Pribor in nadomestni deli

Uporabljajte samo originalni pribor in originalne nadomestne dele, ki zagotavljajo varno in nemoteno delovanje naprave.

Informacije o priboru in nadomestnih delih najdete na spletnem naslovu www.kaercher.com.

Izjava EU o skladnosti

S tem izjavljamo, da v nadaljevanju navedeni stroj zaradi svoje zasnove in konstrukcije ter v izvedbi, kakršno dajemo na tržišče, ustreza osnovnim zahtevam glede varnosti in varovanja zdravja v skladu z EU-direktivami. V primeru sprememb na stroju brez našega soglasja ta izjava izgubi veljavnost.

Izdelek: Dodatna naprava za ekstrakcijo s pršenjem

Tip: 1.913-xxx

Zadevne EU-direktive

2006/42/ES (+2009/127/ES)

2011/65/EU

2014/30/EU

Uporabljeni harmonizirani standardi

EN IEC 63000: 2018

EN 55014-1: 2017 + A11: 2020

EN 55014-2: 2015

EN 60335-1

EN 60335-2-68

EN 61000-3-2: 2014

EN 61000-3-3: 2013

EN 62233: 2008

Uporabljeni nacionalni standardi

-

Podpisniki ravnajo po navodilih in s pooblastilom uprave.



H. Jenner

Chairman of the Board of Management



S. Reiser

Director Regulatory Affairs & Certification

Pooblaščen oseba za dokumentacijo:

S. Reiser

Alfred Kärcher SE & Co. KG

Alfred-Kärcher-Str. 28 - 40

71364 Winnenden (Nemčija)

Tel.: +49 7195 14-0

Faks: +49 7195 14-2212

Winnenden, 2021/10/01

Tehnični podatki

		PW 30/1 (1.913- 102.0)	PW 30/1 (1.913- 103.0)
Električni priključek			
Napetost omrežja	V	220-240	220-240
Število faz	~	1	1
Omrežna frekvenca	Hz	50-60	50-60
Stopnja zaščite		IPX4	IPX4
Razred zaščite		II	II
Zmogljivost/moč	W	60	60

Podatki o zmogljivosti naprave

Pršilni tlak (najv.)	MPa	0,4	0,4
Temperatura raztopine čiš- tila (najv.)	°C	50	50

Število vrtljajev krtače (na preprogi talni oblogi) 1/min 1800 1800

Material ohišja Plastika Plastika

Mere in mase

Tipična delovna masa	kg	5,7	5,9
Delovna širina krtače	mm	285	285
Delovna širina šobe	mm	315	315
Premer krtač	mm	70	70
Višina ohišja	mm	180	180
Višina ročaja	mm	835	835

Okoljski pogoji

Okoljska temperatura (ma- ks.)	°C	+40	+40
-----------------------------------	----	-----	-----

Ugotovljene vrednosti v skladu s standardom EN 60335-2-68

Raven tlaka hrupa L_{pA}	dB(A)	59	59
Negotovost K_{pA}	dB(A)	2	2
Vrednost tresljajev za dla- ni/roke	m/s^2	<2,5	<2,5
Negotovost K	m/s^2	0,2	0,2

Omrežni kabel



Tip omrežnega kabla	mm^2	H05VV- F 2x1,0	H05VV- F 2x1,0
Številka sestavnega dela (EU)		6.649- 691.0	6.649- 692.0
Dolžina kabla	m	4,0	7,0

Pridrujemo si pravico do tehničnih sprememb.

Spis treści

Ogólne wskazówki	55
Ochrona środowiska	55
Zastosowanie zgodne z przeznaczeniem	55
Opis urządzenia	56
Wskazówki dotyczące bezpieczeństwa	56
Funkcja	56
Uruchamianie	56
Obsługa	56
Transport	56
Składowanie	57
Czyszczenie i konserwacja	57
Usuwanie usterek	57
Gwarancja	57
Akcesoria i części zamienne	57
Deklaracja zgodności UE	57
Dane techniczne	58

Ogólne wskazówki

  Przed pierwszym uruchomieniem urządzenia należy przeczytać oryginalną instrukcję i postępować zgodnie z jej zaleceniami. Dokument należy przechować do późniejszego wykorzystania lub dla następnego użytkownika.

- Przed pierwszym użyciem odkurzacza piorącego Puzzi należy zapoznać się z instrukcją obsługi.
- Przed pierwszym użyciem należy zapoznać się z przepisami bezpieczeństwa pracy nr 59560770.
- Nieprzebranie instrukcji obsługi i wskazówek dotyczących bezpieczeństwa może doprowadzić do uszkodzenia urządzenia i powstania zagrożeń dla osoby obsługującej oraz innych osób.
- Ewentualne uszkodzenia transportowe należy niezwłocznie zgłosić sprzedawcy.
- Podczas rozpakowywania urządzenia należy je sprawdzić pod kątem kompletności i uszkodzeń.

Ochrona środowiska

 Materiały, z których wykonano opakowania, nadają się do recyklingu. Opakowania poddaje utylizacji przyjaznej dla środowiska naturalnego.

 Elektryczne i elektroniczne urządzenia zawierają cenne surowce wtórne, a często również takie części składowe jak baterie, akumulatory lub olej, które w razie niewłaściwej obsługi lub nieprawidłowej utylizacji mogą stanowić potencjalne zagrożenie dla zdrowia ludzkiego i środowiska naturalnego. Jednak te części składowe są niezbędne do prawidłowej pracy urządzenia. Urządzeń oznaczonych tym symbolem nie można wyrzucać do odpadów z gospodarstw domowych.

Wskazówki dotyczące składników (REACH)

Aktualne informacje dotyczące składników można znaleźć na stronie: www.kaercher.com/REACH

Zastosowanie zgodne z przeznaczeniem

UWAGA

Uszkodzenie urządzenia

Zwarcie na skutek za wysokiej wilgotności powietrza Urządzenie może być używane i składowane tylko wewnątrz pomieszczenia.

- Profesjonalna głowica myjąca PW 30/1 jest dodatkowym urządzeniem ekstrakcyjnym. Może być stosowane z urządzeniami Puzzi z wbudowanym gniazdem i jest przeznaczone do usuwania silnych zabrudzeń z wykładzin dywanowych.
- To urządzenie jest przeznaczone do użytku komercyjnego, np. w hotelach, szkołach, szpitalach, fabrykach, sklepach, biurach i lokalach na wynajem.

Opis urządzenia

Rysunek A

- 1) Wyłącznik urządzenia
- 2) Płyta mocująca
- 3) Tabliczka znamionowa
- 4) Wyłącznik zabezpieczający
- 5) Pokrywa
- 6) Obudowa
- 7) Rączka zaworu
- 8) Rura ssąca
- 9) Przewód zasilający

Wskazówki dotyczące bezpieczeństwa

⚠ NIEBEZPIECZEŃSTWO • *Nigdy nie spryskiwać/odsysać cieczy ani pyłów wybuchowych, gazów palnych, a także nierozcieńczonych kwasów i rozpuszczalników. Zaliczają się do nich benzyna, rozcieńczalniki do farb lub oleju opałowego, które w wyniku zmieszania z zasysanym powietrzem mogą tworzyć opary lub mieszanki wybuchowe, ponadto aceton, nierozcieńczone kwasy i rozpuszczalniki mogące zniszczyć materiały, z których wykonane jest urządzenie.*

• *Niebezpieczeństwo porażenia prądem. Nigdy nie przejeżdżać po kablu sieciowym lub przedłużaczu, gdy szczotki/tarce z głowicy czyszczącej obracają się.*

⚠ OSTRZEŻENIE • *Przed przystąpieniem do czyszczenia, konserwacji i wymiany części wyłączyć urządzenie i wyjąć wtyczkę sieciową lub zestaw akumulatorów. Wyłączyć urządzenie przed zmianą jego funkcji.*

• *Przed każdym użyciem urządzenia upewnij się, że przewód zasilający oraz wtyczka nie są uszkodzone. W razie uszkodzenia przewodu zasilającego należy niezwłocznie zlecić jego wymianę przez producenta, w autoryzowanym serwisie lub przez specjalistę elektryka, aby zapobiec jakiegokolwiek zagrożeniu.*

• *Nie dopuścić do naruszenia lub uszkodzenia przewodu zasilającego lub przedłużacza w wyniku np. przejechania, zgniecenia, szarpnięcia itp. Chronić przewód zasilający przed wysokimi temperaturami, olejem i ostrymi krawędziami.*

• *Urządzenie może być obsługiwane tylko przez osoby, które zostały przeszkolone w zakresie obsługi lub przedstawiły dowód potwierdzający umiejętności obsługi i zostały wyraźnie do tego wyznaczone.*

⚠ OSTROŻNIE • *Naprawy mogą być wykonywane wyłącznie przez autoryzowane punkty serwisowe lub osoby wykwalifikowane w tym zakresie, którym znane są wszystkie istotne zasady bezpieczeństwa.*

Funkcja

W urządzeniu PW 30/1, oprócz ekstrakcji natryskowej, brud jest wyczesywany z wykładziny dywanowej za pomocą szybkoobrotowej szczotki. Umożliwia to dokładne czyszczenie nawet mocno zabrudzonych dywanów i wykładzin dywanowych.

Uruchamianie

1. Przygotować odkurzacz piorący Puzzi do pracy.
2. Podłączyć wąż natryskowy/ssący do urządzenia.

Rysunek B

Rysunek C

3. Podłączyć PW 30/1 do węża natryskowego/ssącego. Upewnij się, że złącza węża ciśnieniowego zaablokowały się.

Rysunek D

Korzystanie z dodatkowego gniazda

1. Otworzyć pokrywę ochronną dodatkowego gniazda.
2. Podłączyć wtyczkę urządzenia PW 30/1 do dodatkowego gniazda na odkurzaczu piorącym Puzzi.
3. Uruchomić PW 30/1.

Obsługa

Włączanie urządzenia

1. Uruchomić odkurzacz piorący Puzzi.
2. Uruchomić napęd szczotek na wyłączniku urządzenia PW 30/1.

Rysunek E

Wskazówka

Przy blokowaniu szczotki, jej napęd wyłącza się. Rozwiązanie patrz Pomoc w usuwaniu usterek.

Czyszczenie

1. Naciśnąć rączkę zaworu. Dzięki temu następuje spryskanie roztworem środka czyszczącego. Brudna woda jest natychmiast zasysana z powrotem przez dyszę ssącą.

Rysunek F

2. Czyszczyć należy przesuwając PW 30/1 do tyłu po wykładzinie dywanowej. Czyszczone pasy powinny lekko zachodzić na siebie. Pracę rozpocząć w taki sposób, by nie trzeba było ponownie wchodzić na już wyczyszczone powierzchnie.
3. Zwolnić rączkę zaworu podczas jazdy do przodu (suw jałowy).

Wyłączanie urządzenia

1. Wyłączyć napęd szczotek za pomocą wyłącznika na urządzeniu.
2. Wyłączyć odkurzacz piorący Puzzi.

Transport

⚠ OSTROŻNIE

Nieuwzględnianie masy urządzenia

Niebezpieczeństwo odniesienia obrażeń i uszkodzenia. Podczas transportu zwrócić uwagę na masę urządzenia.

1. Do transportu na dłuższych odcinkach ciągnąć urządzenie za sobą trzymając za rurę ssącą.
2. Nosić urządzenie trzymając za obudowę i rurę ssącą.
3. Na czas transportu w pojazdach należy zabezpieczyć urządzenie przed ślizganiem się i przehyleniem zgodnie z obowiązującymi przepisami.

Składowanie

⚠ **OSTROŻNIE**

Nieuwzględnianie masy urządzenia

Niebezpieczeństwo odniesienia obrażeń i uszkodzenia

Podczas składowania uwzględnij masę urządzenia.

To urządzenie może być przechowywane tylko wewnątrz pomieszczeń.

Czyszczenie i konserwacja

⚠ **NIEBEZPIECZEŃSTWO**

Niebezpieczeństwo porażenia prądem

Obrażenia z powodu dotknięcia elementów przewodzących prąd

Wyłączyć urządzenie.

Wyjąć wtyczkę urządzenia z gniazdka.

Terminy konserwacji

Po każdym użyciu

1. Przepłukać PW 30/1 czystą wodą.
2. Wyczyścić wałek szczotki z kłaczek i brudu.
3. Sprawdzić obraz spryskiwania wylotu dyszy; gdy obraz ten jest nierówny, wyczyścić dyszę i nasadkę.
4. Gdy spada moc ssania, należy wyczyścić wąż ssący i dysze ssące.

Raz na pół roku

1. Sprawdzić zużycie pasa zębatego i jego naprężenie, w razie potrzeby wymienić.
2. Sprawdzić zużycie szczotek, w razie potrzeby wymienić.

Prace konserwacyjne

Wymiana wałka szczotki

1. Poluzować 5 śrub i zdjąć pokrywę.
2. Zdjąć pasek zębaty.
3. Wykręcić śrubę znajdującą się z przodu szczotki.
4. Zdemontować płytę mocującą po przeciwnej stronie, odkręcając 3 śruby i wyjąć szczotkę.
5. Montaż szczotki przebiega w odwrotnej kolejności.

Usuwanie usterek

⚠ **NIEBEZPIECZEŃSTWO**

Niebezpieczeństwo porażenia prądem

Obrażenia z powodu dotknięcia elementów przewodzących prąd

Wyłączyć urządzenie.

Wyjąć wtyczkę urządzenia z gniazdka.

Szczotka jest zablokowana

Wskazówka

Gdy szczotka jest zablokowana, silnik szczotki zostaje wyłączony.

1. Sprawdzić, czy szczotka nie jest zanieczyszczona, w razie potrzeby usunąć blokujące ją przedmioty.
2. Wykręcić kołpak ochronny i docisnąć wyłącznik zabezpieczający za pomocą śrubokręta. Ponownie przykręć kołpak ochronny.

Serwis

Jeśli usterka nie może zostać usunięta, urządzenie musi zostać skontrolowane w serwisie.

Gwarancja

W każdym kraju obowiązują warunki gwarancji określone przez dystrybutora. Ewentualne usterekki urządzenia usuwane są w okresie gwarancji bezpłatnie, o ile spowodowane są błędem materiałowym lub produkcyjnym. W sprawach napraw gwarancyjnych prosimy kierować się z dowodem zakupu do dystrybutora lub do autoryzowanego punktu serwisowego.

(Adres znajduje się na odwrocie)

Akcesoria i części zamienne

Należy stosować tylko oryginalne akcesoria i części zamienne, ponieważ gwarantują one bezpieczną i bezawaryjną pracę urządzenia.

Informacje dotyczące akcesoriów i części zamiennych można znaleźć na stronie www.kaercher.com.

Deklaracja zgodności UE

Niniejszym oświadczamy, że określone poniżej urządzenie odpowiada pod względem koncepcji, konstrukcji oraz wprowadzonej przez nas do handlu wersji obowiązującym zasadniczym wymogom dyrektyw UE dotyczącym bezpieczeństwa i zdrowia. Wszelkie niezgodnione z nami modyfikacje urządzenia powodują utratę ważności tego oświadczenia.

Produkt: Urządzenie dodatkowe do ekstrakcji natryskowej

Typ: 1.913-xxx

Obowiązujące dyrektywy UE

2006/42/WE (+2009/127/WE)

2011/65/UE

2014/30/UE

Zastosowane normy zharmonizowane

EN IEC 63000: 2018

EN 55014-1: 2017 + A11: 2020

EN 55014-2: 2015

EN 60335-1

EN 60335-2-68

EN 61000-3-2: 2014

EN 61000-3-3: 2013

EN 62233: 2008

Zastosowane normy krajowe

-

Niżej podpisane osoby działają na zlecenie i z upoważnienia zarządu.



H. Jenner

Chairman of the Board of Management



S. Reiser

Director Regulatory Affairs & Certification

Administrator dokumentacji:

S. Reiser

Alfred Kärcher SE & Co. KG

Alfred-Kärcher-Str. 28 - 40

71364 Winnenden (Germany)

Tel.: +49 7195 14-0

Faks: +49 7195 14-2212

Winnenden, 2021/10/01

Dane techniczne

		PW 30/1 (1.913- 102.0)	PW 30/1 (1.913- 103.0)
Przylącze elektryczne			
Napięcie sieciowe	V	220-240	220-240
Faza	~	1	1
Częstotliwość sieciowa	Hz	50-60	50-60
Stopień ochrony		IPX4	IPX4
Klasa ochrony		II	II
Moc	W	60	60
Wydajność urządzenia			
Ciśnienie natryskiwania (maks.)	MPa	0,4	0,4
Temperatura roztworu czyszczącego (maks.)	°C	50	50
Prędkość obrotowa szczotek (na wykładzinie dywanowej)	1/min	1800	1800
Materiał obudowy		Tworzywo sztuczne	Tworzywo sztuczne
Wymiary i masa			
Typowy ciężar roboczy	kg	5,7	5,9
Szerokość robocza szczotki	mm	285	285
Szerokość robocza dyszy	mm	315	315
Średnica szczotek	mm	70	70
Wysokość obudowy	mm	180	180
Wysokość uchwytu	mm	835	835
Warunki otoczenia			
Temperatura otoczenia (maks.)	°C	+40	+40
Wartości określone zgodnie z EN 60335-2-68			
Poziom ciśnienie akustyczne L_{pA}	dB(A)	59	59
Niepełność pomiaru K_{pA}	dB(A)	2	2
Drgania przenoszone przez kończyny górne	m/s^2	<2,5	<2,5
Niepełność pomiaru K	m/s^2	0,2	0,2
Kabel sieciowy			
Typ kabla sieciowego	mm^2	H05VV-F 2x1,0	H05VV-F 2x1,0
Numer części (EU)		6.649-691.0	6.649-692.0
Długość kabla	m	4,0	7,0

Zmiany techniczne zastrzeżone.

Cuprins

Indicații generale.....	58
Protecția mediului.....	58
Utilizarea conform destinației.....	58
Descrierea dispozitivului.....	59
Indicații privind siguranța.....	59
Funcționarea.....	59
Punerea în funcțiune.....	59
Operarea.....	59
Transport.....	59
Depozitarea.....	60
Îngrijirea și întreținerea.....	60
Remediarea defecțiunilor.....	60
Garanție.....	60
Accesorii și piese de schimb.....	60
Declarație de conformitate UE.....	60
Date tehnice.....	61

Indicații generale



Înainte de prima utilizare a dispozitivului, citiți aceste instrucțiuni originale și procedați în conformitate cu acestea.

Păstrați documentul pentru utilizarea ulterioară sau pentru viitorul posesor.

- Înainte de prima utilizare, citiți cu atenție instrucțiunile de funcționare ale aspiratorului cu funcție de spălare Puzzi.
- Înainte de prima punere în funcțiune, citiți indicațiile privind siguranța nr. 59560770.
- Dacă nu sunt respectate instrucțiunile de funcționare și indicațiile privind siguranța, pot apărea defecțiuni la nivelul dispozitivului și pericole pentru operator și alte persoane.
- Dacă intervin defecțiuni la transport, informații imediat distribuitoare.
- La despachetare, verificați conținutul pentru a vă asigura că nu lipsesc accesoriile și că nu există alte deteriorări.

Protecția mediului



Materialele de ambalare sunt reciclabile. Vă rugăm să eliminați ambalajele în mod ecologic.



Aparatele electrice și electronice conțin materiale reciclabile prețioase și, uneori, componente precum baterii, acumulatori sau uleiuri, care, în cazul utilizării incorecte sau al eliminării

necorespunzătoare, pot reprezenta un potențial pericol pentru sănătatea oamenilor și pentru mediul înconjurător. Pentru funcționarea corectă a aparatului, aceste componente sunt necesare. Aparatele marcate cu acest simbol nu trebuie aruncate la gunoier menajer.

Observații referitoare la materialele conținute (REACH)

Informații actuale referitoare la materialele conținute puteți găsi la adresa: www.kaercher.com/REACH

Utilizarea conform destinației

ATENȚIE

Deteriorarea aparatului

Scurtcircuitul cauzat de umiditatea ridicată a aerului
Utilizați și depozitați aparatul doar în interior.

- Capul de spălare profesional PW 30/1 este un accesoriu de extracție prin pulverizare. Poate fi utilizat cu dispozitivele Puzzi cu priză încorporată și este potrivit pentru îndepărtarea murdăriei grele de pe podelele cu mochetă.
- Acest dispozitiv este potrivit pentru uz comercial, de ex. în hoteluri, școli, spitale, fabrici, magazine, birouri și magazine de închiriere.

Descrierea dispozitivului

Figura A

- ① Întrerupător principal
- ② Placă de reținere
- ③ Plăcuță de tip
- ④ Comutator de siguranță
- ⑤ Capac de acoperire
- ⑥ Carcasă
- ⑦ Mâner de supapă
- ⑧ Țeavă de aspirat
- ⑨ Cablu de rețea

Indicații privind siguranța

⚠ PERICOL • Nu pulverizați și nu aspirați niciodată lichide explozive, gaze inflamabile, prafuri explozive sau acizi și dizolvanți nediluați. Printre acestea se numără benzina, diluantul de vopsea sau combustibilul lichid de încălzire, care pot forma vapori sau amestecuri explozive prin turbulențele cu aerul aspirat, precum și acetona, acizii și dizolvanții nediluați, deoarece atacă materialele folosite la aparat. • Pericol de electrocutare. Nu treceți niciodată periele rotative/discurile rotative ale capului de aspirare peste cablul de racordare la rețea sau peste cablul prelungitor.

⚠ AVERTIZARE • Înainte de curățarea, întreținerea și înlocuirea pieselor, trebuie să opriți aparatul și să scoateți fișa de rețea din priză sau să scoateți setul de acumulatori. Opriți aparatul înainte de a trece la o altă funcție. • Înainte de fiecare utilizare a aparatului, asigurați-vă că nu este deteriorat cablul de alimentare cu ștecherul de rețea. În cazul în care cablul de alimentare este deteriorat, trebuie înlocuit imediat de către producător, serviciul de asistență clienți autorizat sau un electrician autorizat, pentru a se evita orice pericol. • Nu stricați și nu deteriorați cablul de alimentare și cablul prelungitor prin trecere peste acestea, strivire, tragere sau alte asemenea. Protejați cablul de alimentare împotriva căldurii, uleiului și muchiilor ascuțite. • Pot utiliza aparatul numai persoanele care au primit instrucțiuni în ceea ce privește manipularea aparatului sau și-au demonstrat capacitatea de a opera și au fost însărcinate în mod expres.

⚠ PRECAUȚIE • Reparațiile trebuie efectuate doar de către unități de service autorizate sau de personal calificat în acest domeniu, care sunt familiarizați cu toate reglementările relevante referitoare la siguranță.

Funcționarea

Cu PW 30/1, pe lângă extracția prin pulverizare, murdăria este îndepărtată de pe podeaua cu mochetă cu ajutorul unei perii de mare viteză. Acest lucru permite curățarea temeinică chiar și a podelelor cu mochetă foarte murdare.

Punerea în funcțiune

1. Pregătiți aspiratorul cu funcție de spălare Puzzi pentru funcționare.
2. Conectați furtunul de pulverizare/aspirare la dispozitiv.

Figura B

Figura C

3. Conectați PW 30/1 cu furtunul de pulverizare/aspirare. Asigurați-vă că racordurile furtunului de presiune se cuplează.

Figura D

Utilizarea prizei auxiliare

1. Deschideți capacul de protecție al prizei auxiliare.
2. Conectați fișa dispozitivului PW 30/1 la priza auxiliară a aspiratorului cu funcție de spălare Puzzi.
3. Puneți în funcțiune PW 30/1.

Operarea

Pornirea dispozitivului

1. Puneți aspiratorul cu funcție de spălare Puzzi în funcțiune.
2. Porniți acționarea periei pe întrerupătorul principal al dispozitivului PW 30/1.

Figura E

Indicație

Când peria este blocată, acționarea periei se oprește. Pentru asistență, consultați Remedierea defecțiunilor.

Curățarea

1. Acționați mânerul supapei. Acesta este utilizat pentru a pulveriza soluția de curățare. Apa reziduală este imediat aspirată înapoi prin intermediul duzei de aspirație.

Figura F

2. Pentru curățare, trageți PW 30/1 înapoi pe podeaua cu mochetă, în trasee ușor suprapuse. Începeți în așa fel încât zonele care au fost deja curățate să nu trebuiască să fie călcate din nou.
3. Eliberați mânerul supapei atunci când mergeți înapoi (cursă în gol).

Oprirea dispozitivului

1. Opriți unitatea de acționare a periei de la întrerupătorul principal.
2. Scoateți din funcțiune aspiratorul cu funcție de spălare Puzzi.

Transport

⚠ PRECAUȚIE

Nerespectarea greutății

Pericol de accidentare și de deteriorare

La transport țineți cont de greutatea aparatului.

1. Pentru transportarea pe distanțe mai mari, trageți dispozitivul după dumneavoastră ținându-l de țeava de aspirat.
2. Pentru transport, prindeți dispozitivul de mânerul de transport și de țeava de aspirat.
3. La transportarea dispozitivului în autovehicule, ancorați-l în conformitate cu directivele aplicabile, pentru a preveni alunecarea și răsturnarea.

Depozitarea

⚠ **PRECAUȚIE**

Nerespectarea greutății

Pericol de accidentare și de deteriorare

La depozitare țineți cont de greutatea aparatului.

Aparatul poate fi depozitat numai în interior.

Îngrijirea și întreținerea

⚠ **PERICOL**

Pericol de electrocutare

Răniri cauzate de atingerea pieselor aflate sub tensiune

Oprii dispozitivul.

Deconectați fișa dispozitivului.

Intervalele de întreținere

După fiecare utilizare

1. Clătiți PW 30/1 cu apă curată.
2. Curățați tamburul cu perii de scame și murdărie.
3. Verificați modelul de pulverizare al duzei; dacă modelul de pulverizare este neuniform, curățați duza și orificiul.
4. Curățați furtunul de aspirare și duzele de aspirație atunci când puterea de aspirație scade.

Semestrial

1. Verificați uzura și tensiunea curelei dințate, înlocuiți cureaua dințată dacă este necesar.
2. Verificați uzura periei, înlocuiți peria dacă este necesar.

Lucrări de întreținere

Înlocuirea tamburului cu perii

1. Deșurubați cele 5 șuruburi și demontați capacul de acoperire.
2. Îndepărtați cureaua dințată.
3. Deșurubați șurubul de pe partea din față a periei.
4. Demontați placa de fixare de pe partea opusă prin slăbirea a 3 șuruburi și scoateți peria.
5. Montarea periei se realizează în succesiune inversă.

Remediarea defecțiunilor

⚠ **PERICOL**

Pericol de electrocutare

Răniri cauzate de atingerea pieselor aflate sub tensiune

Oprii dispozitivul.

Deconectați fișa dispozitivului.

Peria este blocată

Indicație

Când peria este blocată, motorul periei este oprit.

1. Verificați dacă peria este contaminată și îndepărtați obiectele care o blochează, dacă este necesar.
2. Deșurubați capacul de protecție și apăsați comutatorul de siguranță cu ajutorul unei șurubelnițe. Înșurubați la loc capacul de protecție.

Departamentul de asistență clienți

Dacă defecțiunea nu poate fi remediată, aparatul trebuie verificat de departamentul de asistență clienți.

Garanție

În fiecare țară sunt valabile condițiile de garanție publicate de distribuitorul nostru din țara respectivă. Eventuale defecțiuni ale acestui aparat, care survin în perioada de garanție și care sunt rezultatul unor defecte de fabricație sau de material, vor fi remediate gratuit. Pentru a putea beneficia de garanție, prezentați-vă cu chitanța de cumpărare la magazin sau la cea mai apropiată unitate de service autorizată.

(Pentru adresă, consultați pagina din spate)

Accesorii și piese de schimb

Utilizați numai accesoriile originale și piese de schimb originale; ele asigură funcționarea în siguranță și fără avarii a aparatului.

Informații despre accesorii și piesele de schimb se găsesc la adresa www.kaercher.com.

Declarație de conformitate UE

Prin prezenta, declarăm că aparatul indicat mai jos corespunde cerințelor fundamentale privind siguranța și sănătatea prevăzute în directivele UE relevante, prin proiectarea și construcția sa, precum și în versiunea comercializată de noi. În cazul efectuării unei modificări a aparatului care nu a fost convenită cu noi, această declarație își pierde valabilitatea.

Produs: Accesorii de extragere cu pulverizare

Tip: 1.913-xxx

Directive UE relevante

2006/42/UE (+2009/127/UE)

2011/65/UE

2014/30/UE

Norme armonizate aplicate

EN IEC 63000: 2018

EN 55014-1: 2017 + A11: 2020

EN 55014-2: 2015

EN 60335-1

EN 60335-2-68

EN 61000-3-2: 2014

EN 61000-3-3: 2013

EN 62233: 2008

Standarde naționale aplicate

Semnatarii acționează în numele și prin împuternicirea Consiliului director.



H. Jenner

Chairman of the Board of Management



S. Reiser

Director Regulatory Affairs & Certification

Însărcinat cu elaborarea documentației:

S. Reiser

Alfred Kärcher SE & Co. KG
Alfred-Kärcher-Str. 28 - 40

71364 Winnenden (Germania)

Tel.: +49 7195 14-0

Fax: +49 7195 14-2212

Winnenden, 2021/10/01

Date tehnice

		PW 30/1 (1.913- 102.0)	PW 30/1 (1.913- 103.0)
Conexiune electrică			
Tensiune de rețea	V	220-240	220-240
Fază	~	1	1
Frecvență de rețea	Hz	50-60	50-60
Grad de protecție		IPX4	IPX4
Clasă de protecție		II	II
Putere	W	60	60
Date privind puterea aparatului			
Presiune de pulverizare (max.)	MPa	0,4	0,4
Temperatura soluției de curățare (max.)	°C	50	50
Turația perilor (pe podelele cu mocheta)	1/min	1800	1800
Material carcasă		Plastic	Plastic
Dimensiuni și greutate			
Greutate tipică în timpul funcționării	kg	5,7	5,9
Lățimea de lucru a periei	mm	285	285
Lățimea de lucru a duzei	mm	315	315
Diametru perie	mm	70	70
Înălțimea carcasei	mm	180	180
Înălțimea mânerului	mm	835	835
Condiții de mediu			
Temperatura ambientală (max.)	°C	+40	+40
Valori calculate conform EN 60335-2-68			
Nivel de zgomot L_{pA}	dB(A)	59	59
Incertitudine K_{pA}	dB(A)	2	2
Valoarea vibrațiilor mână-brat	m/s^2	<2,5	<2,5
Incertitudine K	m/s^2	0,2	0,2
Cablu de rețea			
Tip cablu de rețea	mm ²	H05VV-F 2x1,0	H05VV-F 2x1,0
Număr piesă (EU)		6.649-691.0	6.649-692.0
Lungime cablu	m	4,0	7,0

Sub rezerva modificărilor tehnice.

Obsah

Všeobecné upozornenia	61
Ochrana životného prostredia	61
Používanie v súlade s účelom	61
Popis prístroja	62
Bezpečnostné pokyny	62
Funkcia	62
Uvedenie do prevádzky	62
Obsluha	62
Preprava	62
Skladovanie	62
Ošetrovanie a údržba	63
Pomoc pri poruchách	63
Záruka	63
Príslušenstvo a náhradné diely	63
EÚ vyhlásenie o zhode	63
Technické údaje	64

Všeobecné upozornenia



Pred prvým použitím prístroja si prečítajte tento pôvodný návod na použitie a riadte sa podľa neho. Tento dokument si

uschovajte na neskoršie použitie alebo pre nasledujúceho majiteľa.

- Pred prvým uvedením do prevádzky si prečítajte návod na obsluhu umývacieho vysávača Puzzi.
- Pred prvým uvedením do prevádzky si prečítajte bezpečnostné pokyny č. 59560770.
- Pri nedodržíaní návodov na obsluhu a bezpečnostných pokynov môže dôjsť k poškodeniu prístroja a ohrozeniu obsluhu a iných osôb.
- V prípade poškodenia počas prepravy okamžite informujte predajcu.
- Pri rozbaľovaní skontrolujte obsah balenia z hľadiska chýbajúceho príslušenstva alebo poškodenia.

Ochrana životného prostredia



Obalové materiály sú recyklovateľné. Obaly zlikvidujte ekologickým spôsobom.



Elektrické a elektronické zariadenia obsahujú cenné recyklovateľné materiály a často aj komponenty ako napr. batérie, akumulátory alebo olej, ktoré pri nesprávnej manipulácii alebo likvidácii môžu predstavovať potenciálne nebezpečenstvo pre ľudské zdravie a životné prostredie. Tieto komponenty sú však pre správnu prevádzku zariadenia nevyhnutné. Zariadenia označené týmto symbolom nesmú byť likvidované spolu s domovým odpadom.

Informácie o obsiahnutých látkach (REACH)

Aktuálne informácie o obsiahnutých látkach sú uvedené na internetovej stránke: www.kaercher.com/REACH

Používanie v súlade s účelom

POZOR

Poškodenie prístroja

Skrat zapríčinený vysokou vlhkosťou vzduchu

Prístroj používajte a skladujte len vo vnútorných priestoroch.

- Profesionálna umývacia hlava PW 30/1 je príslušenstvom prídavného prístroja na nástrek s extrakciou. Možno ju ovládať prístrojmi Puzzi so zabudovanou zásuvkou a je vhodná na odstraňovanie silného znečistenia na kobercových podlahách.

- Tento prístroj je vhodný na priemyselné použitie, napr. v hoteloch, školách, nemocniciach, továrňach, obchodoch, kanceláriách a nájomných priestoroch.

Popis prístroja

Obrázok A

- ① Spínač prístroja
- ② Prídržná doska
- ③ Typový štítok
- ④ Bezpečnostný spínač
- ⑤ Kryt
- ⑥ Teleso
- ⑦ Rukoväť ventilu
- ⑧ Nasávacía trubica
- ⑨ Sieťový kábel

Bezpečnostné pokyny

⚠ NEBEZPEČENSTVO • Nikdy nestriekajte a nevyšavajte výbušné kvapaliny, horľavé plyny, výbušné prachy, ani nezriedené kyseliny a rozpúšťadlá. Medzi tieto látky patrí benzín, riedidlo na farby alebo vykurovací olej, ktoré pri rozvírení v nasávacom vzduchu môžu tvoriť výbušné výpary alebo zmesi, okrem toho acetón, nezriedené kyseliny a rozpúšťadlá, nakoľko môžu napadnúť materiály použité v prístroji. • Nebezpečenstvo zasiahnutia elektrickým prúdom. Nikdy neprechádzajte cez sieťový pripojovací kábel alebo predlžovací kábel s rotujúcimi kefami/kotúčmi čistiacej hlavy.

⚠ VÝSTRAHA • Pred čistením, údržbou a výmenou dielov je nutné vypnúť prístroj a vytiahnuť sieťovú zástrčku alebo vybrať súpravu akumulátorov. Pred prepnutím na inú funkciu prístroj vypnite. • Pred každým použitím prístroja sa ubezpečte, že sieťový pripojovací kábel a sieťová zástrčka nie sú poškodené. Keď je poškodený sieťový pripojovací kábel, výrobca, autorizovaný zákaznický servis alebo odborný elektrikár ho musia okamžite vymeniť, aby sa predišlo každému ohrozeniu. • Dbajte na to, aby sa sieťový pripojovací kábel a predlžovacie vedenie nepoškodili a nezneškodnotili prejazdom, pomliaždením, vytrhnutím a podobne. Sieťový pripojovací kábel chráňte pred vysokými teplotami, olejom a ostrými hranami. • Prístroj smú používať len osoby, ktoré boli poučené o manipulácii s prístrojom alebo preukázali schopnosti na obsluhu a boli výslovne poverené touto činnosťou.

⚠ UPOZORNENIE • Opravy smú vykonávať iba autorizované servisné strediská alebo odborníci v príslušnom odbore, ktorí sú oboznámení so všetkými relevantnými bezpečnostnými predpismi.

Funkcia

V prípade PW 30/1 sa okrem nástreku s extrakciou nečistoty z kobercovej podlahy odstraňujú kefoú, ktorá sa rýchlo otáča. To umožňuje dôkladné vyčistenie aj silne znečistených kobercových podláh.

Uvedenie do prevádzky

1. Zistíte pripravenosť umývacieho vysávača Puzzi na prevádzku.
2. Pripojenie rozprašovacej/nasávacej hadice k zariadeniu
3. PW 30/1 spojte s rozprašovacou/nasávacou hadicou. Dbajte na to, aby spojky tlakovej hadice zapadli.

Obrázok D

Použitie prídavnej zásuvky

1. Otvorte ochranný kryt prídavnej zásuvky.
2. Zástrčku prístroja PW 30/1 zasunite do prídavnej zásuvky umývacieho vysávača Puzzi.
3. PW 30/1 uveďte do prevádzky.

Obsluha

Zapnutie prístroja

1. Umývací vysávač Puzzi uveďte do prevádzky.
2. Spustíte pohon kefy spínačom prístroja PW 30/1.

Obrázok E

Upozornenie

Keď je kefa zablokovaná, pohon kefy sa vypne. Nápravu nájdete v časti Pomoc v prípade porúch.

Čistenie

1. Stlačte rukoväť ventilu. Roztok čistiaceho prostriedku sa týmto nanáša. Špinavá voda sa okamžite nasáva späť cez nasávaciu trubicu.

Obrázok F

2. Pri čistení prístroj PW 30/1 ťahajte dozadu cez kobercovú podlahu v mierne sa prekrývajúcich pásoch. Začnite tak, aby na plochy, ktoré už boli vyčistené, sa nemuselo opätovne vstupovať.
3. Uvoľnite rukoväť ventilu pri pohybe dopredu (zdvih naprázdno).

Vypnutie prístroja

1. Vypnite pohon kefy spínačom prístroja.
2. Umývací vysávač Puzzi vyraďte z prevádzky.

Preprava

⚠ UPOZORNENIE

Nerešpektovanie hmotnosti

Nebezpečenstvo zranenia a poškodenia

Pri preprave dbajte na hmotnosť prístroja.

1. Pri preprave na dlhšie vzdialenosti prístroj uchopte za nasávaciu trubicu a ťahajte ho za sebou.
2. Pri prenášaní prístroj držte za teleso a nasávaciu trubicu.
3. Prístroj pri preprave vo vozidlách zaistite proti zošmyknutiu a prevráteniu v súlade s príslušne platnými smernicami.

Skladovanie

⚠ UPOZORNENIE

Nerešpektovanie hmotnosti

Nebezpečenstvo zranenia a poškodenia

Pri skladovaní dbajte na hmotnosť prístroja.

Prístroj sa smie skladovať iba vo vnútorných priestoroch.

Ošetrovanie a údržba

⚠ NEBEZPEČENSTVO

Nebezpečenstvo zásahu elektrickým prúdom

Zranenia v dôsledku kontaktu s dielmi vedúcimi elektrický prúd

Vypnite prístroj.

Vytiahnite zástrčku prístroja.

Intervaly údržby

Po každej prevádzke

1. Prepláchnite PW 30/1 čistou vodou.
2. Valcovú kefu očistíte od žmolkov a nečistôt.
3. Skontrolujte vzor rozstreku hubicovej násady, vyčistíte dýzu a násadu, ak je vzor rozstreku nerovnomerný.
4. Keď sa zníži sací výkon, vyčistíte nasávaciu hadicu a nasávacie dýzy.

Každých 6 mesiacov

1. Skontrolujte opotrebovanie a napnutie ozubeného remeňa, v prípade potreby vymeňte ozubený remeň.
2. Skontrolujte opotrebovanie kefy, v prípade potreby kefu vymeňte.

Údržbové práce

Výmena valcovej kefy

1. Uvoľnite 5 skrutiek a odstráňte kryt.
2. Odstráňte ozubený remeň.
3. Odskrutkujte skrutku na čelnej strane kefy.
4. Demontujte prídržnú dosku na opačnej strane uvoľnením 3 skrutiek a odstráňte kefu.
5. Montáž kefy uskutočnite v opačnom poradí.

Pomoc pri poruchách

⚠ NEBEZPEČENSTVO

Nebezpečenstvo zásahu elektrickým prúdom

Zranenia v dôsledku kontaktu s dielmi vedúcimi elektrický prúd

Vypnite prístroj.

Vytiahnite zástrčku prístroja.

Kefa je zablokovaná

Upozornenie

Keď je kefa zablokovaná, motor kefy sa vypne.

1. Skontrolujte, či kefa nie je znečistená, a odstráňte všetky blokujúce predmety.
2. Odskrutkujte ochranný kryt a stlačte bezpečnostný spínač pomocou skrutkovača. Znova priskrutkujte ochranný kryt.

Zákaznícky servis

V prípade, že sa porucha nedá odstrániť, prístroj musí skontrolovať zákaznícky servis.

Záruka

V každej krajine platia záručné podmienky vydané našou príslušnou distribučnou spoločnosťou. Prípadné poruchy Vášho zariadenia odstránime v rámci záručnej doby zadarmo, pokiaľ ich príčinou boli materiálové alebo výrobné chyby. Pri uplatňovaní záruky sa spolu s dokladom o kúpe obráťte na Vášho predajcu alebo na najbližšie autorizované servisné stredisko. (adresa je uvedená na zadnej strane)

Príslušenstvo a náhradné diely

Používajte len originálne príslušenstvo a originálne náhradné diely, pretože takéto komponenty zaručujú bezpečnú a bezporuchovú prevádzku zariadenia. Informácie o príslušenstve a náhradných dieloch sa nachádzajú na stránke www.kaercher.com.

EÚ vyhlásenie o zhode

Týmto prehlasujeme, že nižšie označený stroj zodpovedá na základe svojej koncepcie a konštrukčného vyhotovenia, ako aj od vyhotovení, ktoré sme uviedli do prevádzky, príslušným základným bezpečnostným a zdravotným požiadavkám smerníc ES. V prípade zmeny, ktorú neschválime, stráca toto prehlásenie platnosť. Výrobok: Prídavný prístroj na nástrek s extrakciou
Typ: 1.913-xxx

Príslušné smernice EÚ

2006/42/ES (+2009/127/ES)

2011/65/EÚ

2014/30/EÚ

Aplikované harmonizované normy

EN IEC 63000: 2018

EN 55014-1: 2017 + A11: 2020

EN 55014-2: 2015

EN 60335-1

EN 60335-2-68

EN 61000-3-2: 2014

EN 61000-3-3: 2013

EN 62233: 2008

Aplikované vnútroštátne normy

-

Podpísané osoby konajú z poverenia a s plnou mocou vedenia spoločnosti.



H. Jenner

Chairman of the Board of Management



S. Reiser

Director Regulatory Affairs & Certification

Osoba zodpovedná za dokumentáciu:

S. Reiser

Alfred Kärcher SE & Co. KG

Alfred-Kärcher-Str. 28 - 40

71364 Winnenden (Germany)

Tel.: +49 7195 14-0

Fax: +49 7195 14-2212

Winnenden, 2021/10/01

Technické údaje

		PW 30/1 (1.913- 102.0)	PW 30/1 (1.913- 103.0)
Električka prípojka			
Sieťové napätie	V	220-240	220-240
Fáza	~	1	1
Sieťová frekvencia	Hz	50-60	50-60
Stupeň ochrany		IPX4	IPX4
Trieda ochrany		II	II
Výkon	W	60	60
Výkonové údaje prístroja			
Rozprašovací tlak (max.)	MPa	0,4	0,4
Teplota čistiaceho roztoku (max.)	°C	50	50
Otáčky kefy (na kobercovej podlahe)	1/min	1800	1800
Materiál telesa		Plast	Plast
Rozmery a hmotnosti			
Typická prevádzková hmotnosť	kg	5,7	5,9
Pracovná šírka kefy	mm	285	285
Pracovná šírka dýzy	mm	315	315
Priemer kefy	mm	70	70
Výška telesa	mm	180	180
Výška rukoväte	mm	835	835
Podmienky prostredia			
Teplota okolia (max.)	°C	+40	+40
Vypočítané hodnoty podľa EN 60335-2-68			
Hladina akustického tlaku L_{pA}	dB(A)	59	59
Neistota K_{pA}	dB(A)	2	2
Hodnota vibrácií ruka-rameno	m/s^2	<2,5	<2,5
Neistota K	m/s^2	0,2	0,2
Sieťový kábel			
Typ sieťového kábla	mm^2	H05VV-F 2x1,0	H05VV-F 2x1,0
Číslo súčiastky (EU)		6.649-691.0	6.649-692.0
Dĺžka kábla	m	4,0	7,0

Technické zmeny vyhradené.

Sadržaj

Opće napomene.....	64
Zaštita okoliša	64
Namjenska uporaba	64
Opis uređaja	65
Sigurnosni napuci.....	65
Funkcija	65
Puštanje u pogon	65
Rukovanje	65
Transport	65
Skladištenje	65
Njega i održavanje	66
Pomoć u slučaju smetnji	66
Jamstvo	66
Pribor i zamjenski dijelovi	66
EU izjava o sukladnosti	66
Tehnički podaci.....	67

Opće napomene



Prije prve uporabe uređaja pročitajte ove originalne upute za rad i postupajte u skladu s njima. Čuvajte dokument za kasniju uporabu ili za sljedećeg vlasnika.

- Prije prve uporabe pročitajte upute za uporabu stroja za pranje s usisavanjem Puzzi.
- Prije prve uporabe stroja pročitajte sigurnosne upute br. 59560770.
- U slučaju nepridržavanja uputa za uporabu i sigurnosnih naputaka može doći do oštećenja uređaja i opasnosti za rukovatelja i druge osobe.
- U slučaju štete nastale prilikom transporta smjesta obavijestite trgovca.
- Prilikom vađenja iz pakiranja provjerite je li sadržaj pakiranja potpun, tj. nedostaje li pribor ili ima li oštećenja.

Zaštita okoliša



Ambalažni se materijali mogu reciklirati. Molimo odložite ambalažu na ekološki prihvatljiv način.



Električni i elektronički uređaji sadrže vrijedne reciklažne materijale, a često i sastavne dijelove poput baterija, punjivih baterija ili ulja koji kod neopisnog rukovanja ili nepravilnog odlaganja u otpad mogu predstavljati potencijalnu opasnost za ljudsko zdravlje i okoliš. Međutim, ti su sastavni dijelovi potrebni za pravilan rad uređaja. Uređaji koji su označeni ovim simbolom ne smiju se odlagati zajedno s kućnim otpadom.

Napomene o sastojcima (REACH)

Aktualne informacije o sastojcima pronađite na: www.kaercher.com/REACH

Namjenska uporaba

PAŽNJA

Oštećenje uređaja

Kratki spoj zbog visoke vlažnosti zraka

Uređaj upotrebljavajte i skladištite samo u zatvorenim prostorijama.

- Profesionalna glava za pranje PW 30/1 je dodatak za ekstrakciju raspršivanjem. Može se koristiti s Puzzi uređajima s ugrađenom utičnicom i prikladan je za uklanjanje tvrdokornih prijavština na tapisonima.

- Ovaj uređaj prikladan je za komercijalnu uporabu, npr. u hotelima, školama, bolnicama, tvornicama, trgovinama, uredima i iznajmljivajkim prostorima.

Opis uređaja

Slika A

- 1 Sklopka uređaja
- 2 Pričvrtna ploča
- 3 Natpisna pločica
- 4 Sigurnosni prekidač
- 5 Poklopac
- 6 Kućište
- 7 Ručka ventila
- 8 Usisna cijev
- 9 Mrežni kabel

Sigurnosni napuci

⚠ OPASNOST • *Nikada nemojte raspršivati i usisavati eksplozivne tekućine, zapaljive plinove, eksplozivne prašine te nerazrjeđene kiseline i otapala. To su benzin, razrjeđivači boje ili loživo ulje koji kroz vrtloženje s usisnim zrakom mogu tvoriti eksplozivne pare ili mješavine, te aceton, nerazrjeđene kiseline i otapala budući da su agresivni prema materijalima korištenim na uređaju.* • *Opasnost od strujnog udara. Nikada nemojte prelaziti preko priključnog strujnog kabela ili produžnog kabela s rotirajućim četkama/diskovima glave za čišćenje.*

⚠ UPOZORENJE • *Prije čišćenja, održavanja i zamjene dijelova morate isključiti uređaj i izvući mrežni utikač ili izvaditi paket baterija. Prije prelaska na drugu funkciju isključite uređaj.* • *Prije svake uporabe uređaja provjerite nije li vod priključka na mrežu sa strujnim utikačem oštećen. Ako je vod priključka na mrežu oštećen, proizvođač, ovlaštena servisna služba ili stručni električar mora ga bez odlaganja zamijeniti, kako bi se spriječila bilo kakva opasnost.* • *Nemojte ozlijediti ili oštetiti vod priključka na mrežu ili produžni vod pregaženjem, prignječenjem, istezanjem ili slično. Zaštitite priključni strujni kabel od vrućine, ulja i oštrih rubova.* • *Uređaj smiju koristiti samo osobe koje su podučene rukovanju uređajem ili su dokazale svoju sposobnost rukovanja te su izričito zadužene za korištenje.*

⚠ OPREZ • *Servisiranje prepustite samo ovlaštenim servisnim službama ili stručnjacima za to područje koji su upoznati sa svim bitnim sigurnosnim propisima.*

Funkcija

Kod uređaja PW 30/1, osim ekstrakcije raspršivanjem, prljavština se uklanja s tepiha pomoću brzohodne četke. To omogućuje temeljito čišćenje čak i jako zaprljanih tapisona.

Puštanje u pogon

1. Pripremite stroj za pranje s usisavanjem Puzzi.
2. Spojite crijevo za raspršivanje/usisno crijevo na uređaj.
Slika B
Slika C
3. Spojite PW 30/1 s crijevom za raspršivanje/usisnim crijevom. Provjerite jesu li spojke tlačnog crijeva ispravno uglavljene.
Slika D

Uporaba dodatne utičnice

1. Otvorite zaštitni poklopac dodatne utičnice.
2. Utaknite utikač uređaja PW 30/1 u dodatnu utičnicu stroja za pranje s usisavanjem Puzzi.
3. Pustite PW 30/1 u pogon.

Rukovanje

Uključivanje uređaja

1. Pustite stroj za pranje s usisavanjem Puzzi u pogon.
2. Pokrenite pogon četke na prekidaču uređaja PW 30/1.

Slika E

Napomena

Ako je četka blokirana, pogon četke se isključuje. Za rješavanje problema vidi Otklanjanje smetnji.

Čišćenje

1. Pritisnite ručku ventila. Tako će se poprsirati otopina sredstva za čišćenje. Prijava voda se odmah usisava natrag kroz usisnu mlaznicu.
Slika F
2. Za čišćenje povucite stroj PW 30/1 unatrag preko tapisona tako da se staze lagano poklapaju. Započnite tako da se ne mora ponovno hodati po već očišćenim područjima.
3. Prilikom pomicanja prema naprijed otpustite ručku ventila (prazni hod).

Isključivanje uređaja

1. Isključite pogon četki na prekidaču uređaja.
2. Isključite stroj za pranje s usisavanjem Puzzi.

Transport

⚠ OPREZ

Nepridržavanje težine

Opasnost od ozljeda i oštećenja

Pri transportu uzmite u obzir težinu uređaja.

1. Za transport na dulje staze uređaj povlačite za sobom držeći ga za usisnu cijev.
2. Kako biste nosili uređaj uhvatite ga za kućište i usisnu cijev.
3. Pri transportu u vozilima uređaj osigurajte od klizanja i prevrtanja prema trenutno važećim direktivama.

Skladištenje

⚠ OPREZ

Nepridržavanje težine

Opasnost od ozljeda i oštećenja

Pri skladištenju uzmite u obzir težinu uređaja.

Uređaj se smije skladištiti samo u zatvorenom prostorijama.

Njega i održavanje

⚠ OPASNOST

Opasnost od strujnog udara

Ozljede zbog dodira dijelova pod naponom

Isključite uređaj.

Izvucite utikač uređaja.

Intervali održavanja

Nakon svakog rada

1. Isperite PW 30/1 čistom vodom.
2. Očistite dlačice i prljavštinu s valjkaste četke.
3. Provjerite uzorak prskanja vrha mlaznice, ako je uzorak prskanja neravnomjeran, očistite mlaznicu u vrh.
4. Očistite usisno crijevo i usisne mlaznice kada se smanji snaga usisavanja.

Svakih pola godine

1. Provjerite istrošenost i zategnutost zupčastog remena, po potrebi zamijenite zupčasti remen.
2. Provjerite istrošenost četke, po potrebi zamijenite četku.

Radovi održavanja

Zamjena valjkaste četke

1. Otpustite 5 vijaka i skinite poklopac.
2. Skinite zupčasti remen.
3. Odvrnite vijak na čeonj strani četke.
4. Demontirajte pričvrtnu ploču na suprotnj strani otpuštanjem 3 vijaka i uklanjanjem četke.
5. Ugradnja četke se provodi obrnutim redoslijedom.

Pomoć u slučaju smetnji

⚠ OPASNOST

Opasnost od strujnog udara

Ozljede zbog dodira dijelova pod naponom

Isključite uređaj.

Izvucite utikač uređaja.

Četka je blokirana

Napomena

Ako je četka blokirana, motor četke se isključuje.

1. Provjerite ima li na četki prljavštine i uklonite po potrebi sve predmete koji je blokiraju.
2. Odvrnite zaštitnu kapicu i odvijačem pritisnite sigurnosni prekidač. Ponovno zavrnite zaštitnu kapicu.

Servisna služba

Ako se smetnja ne može ukloniti, uređaj mora ispitati servisna služba.

Jamstvo

U svakoj zemlji vrijede jamstveni uvjeti koje je izdala nadležna organizacija za distribuciju. Moguće kvarove na Vašem uređaju popravljamo besplatno unutar jamstvenog roka ako je uzrok materijalna pogreška ili pogreška u proizvodnji. U slučaju koji podliježe jamstvu obratite se s potvrdom o plaćanju Vašem prodavaču ili sljedećoj ovlaštenoj lokaciji servisne službe. (vidi adresu na poledini)

Pribor i zamjenski dijelovi

Koristite samo originalan pribor i originalne zamjenske dijelove jer oni jamče siguran i nesmetan rad uređaja. Informacije o priboru i zamjenskim dijelovima pronađite na www.kaercher.com.

EU izjava o sukladnosti

Ovime izjavljujemo da je dolje označeni stroj na temelju svoje koncepcije i konstrukcije kao i izvedbe koju mi stavljamo u promet sukladan odgovarajućim temeljnim sigurnosnim i zdravstvenim zahtjevima EU direktiva. U slučaju izmjene stroja koja nije dogovorena s nama ova izjava gubi svoju valjanost.

Proizvod: Dodatni uređaj za ekstrakciju raspršivanjem

Tip: 1.913-xxx

Relevantne EU direktive

2006/42/EZ (+2009/127/EZ)

2011/65/EU

2014/30/EU

Primijenjene usklađene norme

EN IEC 63000: 2018

EN 55014-1: 2017 + A11: 2020

EN 55014-2: 2015

EN 60335-1

EN 60335-2-68

EN 61000-3-2: 2014

EN 61000-3-3: 2013

EN 62233: 2008

Primijenjene nacionalne norme

-

Dolje potpisani djeluju u ime i po opunomoćenju uprave.



H. Jenner

Chairman of the Board of Management



S. Reiser

Director Regulatory Affairs & Certification

Opunomoćenik za dokumentaciju:

S. Reiser

Alfred Kärcher SE & Co. KG

Alfred-Kärcher-Str. 28 - 40

71364 Winnenden (Njemačka)

Tel.: +49 7195 14-0

Telefaks: +49 7195 14-2212

Winnenden, 2021/10/01

Tehnički podaci

		PW 30/1 (1.913- 102.0)	PW 30/1 (1.913- 103.0)
Električni priključak			
Napon električne mreže	V	220-240	220-240
Faza	~	1	1
Frekvencija električne mreže	Hz	50-60	50-60
Vrsta zaštitе		IPX4	IPX4
Klasa zaštitе		II	II
Snaga	W	60	60
Podaci o snazi uređaja			
Tlak prskanja (maks.)	MPa	0,4	0,4
Temperatura otopine sredstva za čišćenje (maks.)	°C	50	50
Broj okretaja četke (na ta- pisonu)	1/min	1800	1800
Materijal kućišta		Plastika	Plastika
Dimenzije i težine			
Tipična težina pri radu	kg	5,7	5,9
Radna širina četke	mm	285	285
Radna širina mlaznice	mm	315	315
Promjer četke	mm	70	70
Visina kućišta	mm	180	180
Visina ručke	mm	835	835
Okolni uvjeti			
Okolna temperatura (maks.)	°C	+40	+40
Vrijednosti utvrđene prema EN 60335-2-68			
Razina zvučnog tlaka L_{pA}	dB(A)	59	59
Nesigurnost K_{pA}	dB(A)	2	2
Vrijednost vibracije šaka- ruka	m/s^2	<2,5	<2,5
Nesigurnost K	m/s^2	0,2	0,2
Mrežni kabel			
Tip mrežnog kabela	mm^2	H05VV- F 2x1,0	H05VV- F 2x1,0
Kataloški brojevi dijelova (EU)		6.649- 691.0	6.649- 692.0
Duljina kabela	m	4,0	7,0

Pridržano pravo na tehničke izmjene.

Sadržaj

Opšte napomene.....	67
Zaštita životne sredine	67
Namenska upotreba.....	67
Opis uređaja.....	68
Sigurnosne napomene	68
Funkcija.....	68
Puštanje u pogon	68
Rukovanje	68
Transport.....	68
Skladištenje.....	68
Nega i održavanje	69
Pomoć u slučaju smetnji	69
Garancija.....	69
Pribor i rezervni delovi.....	69
EU izjava o usklađenosti	69
Tehnički podaci.....	70

Opšte napomene



Pre prve upotrebe uređaja, pročitajte ovo originalno uputstvo za rad i postupajte u skladu sa njim. Sačuvajte dokument za buduću upotrebu ili sledeće vlasnike.

- Pre puštanja u pogon pročitajte uputstvo za rad mašine za pranje sa usisavanjem Puzzi.
- Pre prvog puštanja u pogon pročitajte sigurnosne napomene br 59560770.
- Ukoliko se ne pridržavate uputstva za rad i sigurnosnih napomena, mogu nastati oštećenja na uređaju i opasnosti za korisnika i druge osobe.
- U slučaju štete nastale prilikom transporta odmah obavestite trgovca.
- Prilikom otpakivanja proverite da li paket sadrži svu opremu i da li ima oštećenja.

Zaštita životne sredine



Ambalaža može da se reciklira. Pakovanja odložite u otpad na ekološki način.



Električni i elektronski uređaji sadrže dragocene materijale koji se mogu reciklirati, a često i sastavne delove kao što su baterije, akumulatori ili ulje koji, u slučaju pogrešnog rukovanja ili pogrešnog odlaganja u otpad mogu da predstavljaju potencijalnu opasnost za zdravlje ljudi i životnu sredinu. Međutim, ovi sastavni delovi su neophodni za pravilan rad uređaja. Uređaji označeni ovim simbolom ne smeju da se odlažu u kućni otpad.

Napomene o sastojcima (REACH)

Aktuelne informacije o sastojcima možete pronaći na: www.kaercher.com/REACH

Namenska upotreba

PAŽNJA

Oštećenje uređaja

*Kratki spoj usled prevelike vlažnosti vazduha
Uređaj skladištite i koristite samo u unutrašnjim prostorima.*

- Profesionalna glava za pranje PW 30/1 je dodatni uređaj za ekstrakciju. Ona može da se koristi sa Puzzi uređajima sa ugrađenom utičnicom i pogodna je za uklanjanje snažnih zaprljanja na tepisima.

- Ovaj uređaj je pogodan za profesionalnu upotrebu, npr. u hotelima, školama, bolnicama, fabrikama, radnjama, kancelarijama i prostorima za iznajmljivanje.

Opis uređaja

Slika A

- 1 Prekidač uređaja
- 2 Pločica za pridržavanje
- 3 Natpisna pločica
- 4 Sigurnosni prekidač
- 5 Poklopac
- 6 Kućište
- 7 Ručka ventila
- 8 Usisna cev
- 9 Mrežni kabl

Sigurnosne napomene

⚠ OPASNOST • Nikada nemojte prskati i usisavati eksplozivne tečnosti, zapaljive gasove, eksplozivne prašine, kao i nerazređene kiseline i rastvarače. U to spadaju benzin, razređivači za boje ili lož ulje, koji u spoju sa usisnim vazduhom mogu da stvore eksplozivna isparenja ili smeše, osim toga i aceton, nerazređene kiseline i razređivači, jer isti nagrjavaju materijale koji su korišćeni na uređaju.

• Opasnost od strujnog udara. Nikada nemojte gaziti preko strujnog priključnog voda ili produžnog kabla ako se okreću četke/diskovi na glavi za čišćenje.

⚠ UPOZORENJE • Pre čišćenja, održavanja i zamene delova morate isključiti uređaj i izvući strujni utikač ili izvaditi akumulatorsko pakovanje. Isključite uređaj pre prebacivanja na drugu funkciju. • Pre svakog korišćenja uređaja uverite se da vod za mrežni priključak sa strujnim utikačem nije oštećen. Ako je vod za mrežni priključak oštećen, proizvođač, ovlašćena servisna služba ili stručnjak za elektriку moraju neodložno da ga zamene, kako bi se izbegla svaka opasnost. • Nemojte povrediti ili oštetiti strujni prklučni kabl i produžni kabl tako što ćete ga pregaziti, nagrnečiti, povlačiti ili slično. Zaštite strujni prklučni kabl od toplote, ulja i oštih ivica. • Samo lica koja su upućena u rukovanje uređajem ili poseduju dokazane sposobnosti za rukovanje i izričito su ovlašćena za korišćenje smeju da koriste uređaj.

⚠ OPREZ • Servisiranje treba da vrše samo ovlašćene lokacije servisne službe ili stručnjaci za datu oblast koji su upoznat sa relevantnim sigurnosnim propisima.

Funkcija

Kod uređaja PW 30/1 se dodatno uz ekstrakciju raspršivanjem uklanja prljavština iz tepiha pomoću četke koja radi brzo. To omogućava temeljno čišćenje, čak i na veoma zaprljanim tepisima.

Puštanje u pogon

1. Uspostavite spremnost na rad mašine za pranje usisavanjem Puzzi.
2. Priključite crevo za prskanje/usisno crevo na uređaj
Slika B
Slika C
3. Povežite PW 30/1 sa crevom za prskanje/usisnim crevom. Vodite računa o tome da spojnice creva za komprimovani vazduh nalegnu.
Slika D

Korišćenje dodatne utičnice

1. Otklopite zaštitni poklopac na dodatnoj utičnici.
2. Utaknite utikač uređaja PW 30/1 u dodatnu utičnicu mašine za pranje sa usisavanjem Puzzi.
3. PW 30/1 pustiti u rad.

Rukovanje

Uključivanje uređaja

1. Pustite mašinu za pranje sa usisavanjem Puzzi u pogon.
2. Pokrenite pogon četki na prekidaču uređaja PW 30/1.

Slika E Napomena

U slučaju blokiranja četke, isključuje se pogon četki. Za pomoć pogledajte Pomoć u slučaju smetnji.

Čišćenje

1. Aktivirajte ručku ventila. Na ovaj način se raspršava rastvor deterdženta. Priljava voda se odmah ponovo usisava preko usisnog nastavka.

- Slika F**
2. PW 30/1 u svrhu čišćenja povucite preko tepiha unazad u trakama koje se neznatno preklapaju. Započnite tako da se preko već očišćenih površina ne mora ponovo prelaziti.
 3. Otpustite ručku ventila prilikom vožnje unaprijed (prazan hod).

Isključivanje uređaja

1. Isključite pogon četki na prekidaču uređaja.
2. Isključite mašinu za pranje sa usisavanjem Puzzi.

Transport

⚠ OPREZ

Zanemarivanje težine

Opasnost od povreda i oštećenja

Prilikom transporta obratite pažnju na težinu uređaja.

1. Za transport na dužim deonicama uređaj vucite iza sebe držeći ga za usisnu cev.
2. Radi nošenja, uređaj uhvatite za kućište i usisnu cev.
3. Prilikom transporta u vozilima, uređaj osigurajte od isklizavanja i prevrtanja u skladu sa važećim direktivama.

Skladištenje

⚠ OPREZ

Zanemarivanje težine

Opasnost od povreda i oštećenja

Prilikom skladištenja obratite pažnju na težinu uređaja.

Uređaj sme da se odlaže samo u unutrašnjosti.

Nega i održavanje

⚠ OPASNOST

Opasnost od strujnog udara

Povrede dodirivanjem delova koji provode struju

Isključite uređaj.

Izvucite utikač uređaja.

Intervali održavanja

Nakon svakog rada

1. Isperite PW 30/1 čistom vodom.
2. Očistite valjkastu četku od dlačica iz cevi i prijavštine.
3. Proverite sliku prskanja usisnog dela mlaznice, kod neravnomerne slike prskanja očistite mlaznicu i usisni deo.
4. Očistite usisno crevo i usisne nastavke ukoliko dođe do smanjenja snage usisavanja.

Na polugodišnjem nivou

1. Proverite habanje zupčastog remena i zatezanje, po potrebi zamenite zupčasti remen.
2. Proverite habanje četki, po potrebi zamenite četku.

Radovi na održavanju

Zamena valjkaste četke

1. Otpustite 5 zavrtnjeva i uklonite poklopac.
2. Skinite zupčasti remen.
3. Odvijte zavrtnj sa čeonu strane četke.
4. Demontirajte pričvrtnu ploču na suprotnoj strani otpuštanjem 3 zavrtnja i uklonite četku.
5. Montaža četke se vrši obrnutim redosledom.

Pomoć u slučaju smetnji

⚠ OPASNOST

Opasnost od strujnog udara

Povrede dodirivanjem delova koji provode struju

Isključite uređaj.

Izvucite utikač uređaja.

Četka je blokirana

Napomena

U slučaju blokirane četke se isključuje motor za četke.

1. Proverite zaprljanje četke i, po potrebi, uklonite predmete koji dovode do blokade.
2. Odvijte zaštitnu kapicu i pritisnite sigurnosni prekidač uz pomoć odvijača. Ponovo zavrnite zaštitnu kapicu.

Servisna služba

Ako smetnja ne može da se otkloni, uređaj mora da se odnese na proveru u servisnu službu.

Garancija

U svakoj zemlji važe uslovi garancije koje je izdala naša nadležna distributivna organizacija. Bilo kakve smetnje na uređaju otklanjamo besplatno u garantnom roku, ukoliko je uzrok smetnje greška u materijalu ili proizvodnji. U slučaju koji podleže garanciji obratite se sa računom vašem distributeru ili narednoj ovlašćenoj lokaciji servisne službe. (Adresu vidi na poledini)

Pribor i rezervni delovi

Koristite samo originalni pribor i originalne rezervne delove pošto oni garantuju bezbedan rad i rad bez smetnji na uređaju.

Informacije o priboru i rezervnim delovima možete pronaći na www.kaercher.com.

EU izjava o usklađenosti

Ovim putem izjavljujemo da mašina označena u nastavku, na osnovu svoje koncepcije i konstrukcije kao i u izvedbi koju smo pustili u promet, odgovara važećim osnovnim zahtevima za bezbednost i zdravlje iz EU direktiva. U slučaju izmena na mašini bez naše saglasnosti ova izjava prestaje da važi.

Proizvod: Dodatni uređaj za ekstrakciju

Tip: 1.913-xxx

Važeće direktive EU

2006/42/EZ (+2009/127/EZ)

2011/65/EU

2014/30/EU

Primenjene harmonizovane norme

EN IEC 63000: 2018

EN 55014-1: 2017 + A11: 2020

EN 55014-2: 2015

EN 60335-1

EN 60335-2-68

EN 61000-3-2: 2014

EN 61000-3-3: 2013

EN 62233: 2008

Primenjene nacionalne norme

-

Potpisnici deluju po nalogu i uz punomoć upravnog odbora.



H. Jenner

Chairman of the Board of Management



S. Reiser

Director Regulatory Affairs & Certification

Lice ovlašćeno za dokumentaciju:

S. Reiser

Alfred Kärcher SE & Co. KG

Alfred-Kärcher-Str. 28 - 40

71364 Winnenden (Germany)

Tel.: +49 7195 14-0

Faks: +49 7195 14-2212

Winnenden, 2021/10/01

Tehnički podaci

		PW 30/1 (1.913- 102.0)	PW 30/1 (1.913- 103.0)
Električni priključak			
Napon električne mreže	V	220-240	220-240
Faza	~	1	1
Mrežna frekvencija	Hz	50-60	50-60
Vrsta zaštite		IPX4	IPX4
Klasa zaštite		II	II
Snaga	W	60	60
Podaci o snazi uređaja			
Pritisak prskanja (maks.)	MPa	0,4	0,4
Temperatura rastvora za čišćenje (maks.)	°C	50	50
Broj obrtaja četki (na tepihu)	1/min	1800	1800
Materijal kucišta		Plastika	Plastika
Dimenzije i težine			
Tipična radna težina	kg	5,7	5,9
Radna širina četke	mm	285	285
Radna širina mlaznice	mm	315	315
Prečnik četki	mm	70	70
Visina kucišta	mm	180	180
Visina ručke	mm	835	835
Uslovi okruženja			
Temperatura okoline (maks.)	°C	+40	+40
Utvrđene vrednosti prema EN 60335-2-68			
Nivo zvučnog pritiska L_{pA}	dB(A)	59	59
Nepouzdanost K_{pA}	dB(A)	2	2
Vrednost vibracije na šaci i ruci	m/s^2	<2,5	<2,5
Nepouzdanost K	m/s^2	0,2	0,2
Mrežni kabl			
Tip mrežnog kabla	mm^2	H05VV-F 2x1,0	H05VV-F 2x1,0
Broj dela (EU)		6.649-691.0	6.649-692.0
Dužina kabla	m	4,0	7,0

Zadržano pravo na tehničke promene.

Съдържание

Общи указания	70
Защита на околната среда	70
Употреба по предназначение	71
Описание на уреда	71
Указания за безопасност	71
Функция	71
Пускане в експлоатация	71
Обслужване	71
Транспортиране	72
Съхранение	72
Грижа и поддръжка	72
Помощ при повреди	72
Гаранция	72
Акcesoари и резервни части	72
Декларация за съответствие на ЕС	73
Технически данни	73

Общи указания



Преди първото използване на уреда прочетете тази оригинална инструкция и действайте съответно.

Запазете документа за последващо използване или за следващия собственик.

- Преди първото пускане в експлоатация прочетете инструкцията за експлоатация на перящата прахосмукачка Puzzi.
- Преди първото пускане в експлоатация прочетете указанията за безопасност № 59560770.
- При неспазване на ръководствата за експлоатация и на указанията за безопасност могат да възникнат повреди по уреда и опасности за обслужващото лице и за други хора.
- При транспортни дефекти незабавно информирайте търговеца.
- При разопаковането проверете съдържанието на опаковката за липсващи принадлежности или повреди.

Защита на околната среда



Опаковъчните материали подлежат на рециклиране. Моля, изхвърляйте опаковките по съобразен с околната среда начин.



Електрическите и електронните уреди съдържат ценни материали, подлежащи на рециклиране, а често и съставни части, напр. батерии, акумулаторни батерии или масло,

които при неправилно боравене или изхвърляне могат да представляват потенциална опасност за човешкото здраве и за околната среда. За правилното функциониране на уреда все пак тези съставни части са необходими. Обозначените с този символ уреди не трябва да бъдат изхвърляни заедно с битовите отпадъци.

Указания за съставни вещества (REACH)

Актуална информация относно съставни вещества можете да намерите тук: www.kaercher.com/REACH

Употреба по предназначение

ВНИМАНИЕ

Повреда на уреда

Късо съединение поради висока влажност на въздуха

Използвайте и съхранявайте уреда само във вътрешни помещения.

- Професионалната миеша глава PW 30/1 представлява допълнителен уред с впръскваща екстракция. Тя може да се използва с уреди Puzzi с вграден контакт и е подходяща за отстраняване на силни замърсявания върху подове с килими.
- Този уред е подходящ за промишлена употреба, напр. в хотели, училища, болници, фабрики, магазини, офиси и помещения под наем.

Описание на уреда

Фигура А

- ① Прекъсвач на уреда
- ② Опорна плоча
- ③ Типова табелка
- ④ Предпазен прекъсвач
- ⑤ Капак
- ⑥ Корпус
- ⑦ Дръжка вентил
- ⑧ Всмукателна тръба
- ⑨ Мрежов захранващ кабел

Указания за безопасност

⚠ ОПАСНОСТ • Никога не разпръсквайте и изсмуквайте експлозивни течности, запалими газове, експлозивни прахове, както и неразредени киселини и разтворители. Към тях принадлежат бензин, разредители за бои или мазут, които при завихряне с въздуха за всмукване могат да образуват експлозивни пари или смеси, освен това ацетон, неразредени киселини и разтворители, тъй като те атакуват използваните за уреда материали. • Опасност от токов удар. Никога не преминавайте върху мрежовия захранващ кабел или удължителния кабел с въртящите се четки/дискове на почистващата глава.

⚠ ПРЕДУПРЕЖДЕНИЕ • Преди почистване, поддръжка и смяна на части трябва да изключите уреда и да изваждате щепсела или акумулиращата батерия. Изключвайте уреда, преди да преминете към друга функция. • Преди всяка употреба на уреда се уверявайте, че мрежовият захранващ кабел с щепсел не е повреден. Ако мрежовият захранващ кабел е повреден, той трябва незабавно да бъде сменен от производителю, от оторизиран сервиз или от електротехник, за да се избегне всякаква опасност. • Мрежовият захранващ кабел и електрическият удължителен кабел да не се повреждат или нараняват поради настъпване, притискане, опъване или други подобни. Пазете мрежовия захранващ кабел от силна топлина, масло и остри ръбове. • Уредът трябва да се използва само от хора, които са обучени за работа с него или които са доказали способностите си за обслужването му, и на които ползването на уреда е изрично възложено.

⚠ ПРЕДПАЗЛИВОСТ • Възлагайте привеждането в изправност само на одобрени сервизи или на специалисти в тази област, които са запознати с всички свързани с това правила за безопасност.

Функция

При PW 30/1 в допълнение към впръскващата екстракция подът с килим се почиства от замърсяванията с бързо въртяща се четка. Това позволява основно почистване дори на силно замърсени подове с килими.

Пускане в експлоатация

1. Приведете перящата прахосмукачка Puzzi в готовност за работа.
2. Свържете впръскващия/всмукателния маркуч към уреда.
Фигура В
Фигура С
3. Свържете PW 30/1 с впръскващия/всмукателния маркуч. Следете куплунзите на маркуча за работа под налягане да се фиксират.
Фигура D

Употреба на допълнителния контакт

1. Отворете защитния капак на допълнителния контакт.
2. Включете щепсела на уреда на PW 30/1 в допълнителния контакт на перящата прахосмукачка Puzzi.
3. Пуснете PW 30/1 в експлоатация.

Обслужване

Включване на уреда

1. Пуснете перящата прахосмукачка Puzzi в експлоатация.
2. Стартирайте задвижващия механизъм на четката от прекъсвача на уреда на PW 30/1.
Фигура Е

Указание

При блокиране на четката нейният задвижващ механизъм се изключва. За отстраняване вж. Помощ при повреда.

Почистване

1. Натиснете дръжката вентил. По този начин се разпръсква разтвор на почистващ препарат. Мръсната вода веднага се изсмуква обратно чрез всмукателната дюза.
Фигура F
2. За почистването теглетете леко PW 30/1 назад върху пода с килим на лентови участъци с леко застъпване. Започнете така, че да не се налага отново да се преминава върху вече почистени повърхности.
3. При движение напред (празен ход) отпуснете дръжката вентил.

Изключване на уреда

1. Изключете задвижващия механизъм на четката от прекъсвача на уреда.
2. Спрете перящата прахосмукачка Puzzi от експлоатацията.

Транспортиране

⚠ ПРЕДПАЗЛИВОСТ

Несъблюдаване на теглото

Опасност от наранявания и повреди

При транспортиране съблюдавайте теглото на уреда.

1. При транспортиране на по-дълги разстояния теглетете уреда зад себе си, като го държите за всмукателната тръба.
2. За носене хващайте уреда за корпуса и за всмукателната тръба.
3. При транспортиране в превозни средства осигурявайте уреда срещу изплъзване и обръщане в съответствие с валидните инструкции.

Съхранение

⚠ ПРЕДПАЗЛИВОСТ

Несъблюдаване на теглото

Опасност от наранявания и повреди

При съхранението вземайте под внимание теглото на уреда.

Уредът трябва да се съхранява само във вътрешни помещения.

Грижа и поддръжка

⚠ ОПАСНОСТ

Опасност от токов удар

Наранявания поради допир до провеждащи ток части

Изключете уреда.

Извадете щепсела на уреда.

Интервали на поддръжка

След всяка употреба

1. Изплакнете PW 30/1 с чиста вода.
2. Почистете валияка на четката от влакна и замърсявания.
3. Проверете формата на разпръскване на отвора на дюзата, при неравномерна форма на разпръскване почистете дюзата и отвора.
4. При намаляваща всмукателна мощност почистете всмукателния маркуч и всмукателните дюзи.

На половин година

1. Проверете износването и обтягането на зъбния ремък, при необходимост сменете зъбния ремък.
2. Проверете износването на четката, при необходимост сменете четката.

Работи по поддръжка

Смяна на валияка на четката

1. Развийте 5-те винта и свалете капача.
2. Свалете зъбния ремък.
3. Развийте винта на предната страна на четката.
4. Демонтирайте опорната плоча на срещуположната страна, като развиете 3-те винта, и свалете четката.
5. Монтажът на четката се извършва в обратна последователност.

Помощ при повреди

⚠ ОПАСНОСТ

Опасност от токов удар

Наранявания поради допир до провеждащи ток части

Изключете уреда.

Извадете щепсела на уреда.

Четката е блокирана

Указание

При блокирана четка моторът на четката се изключва.

1. Проверете четката за замърсявания и отстранете евентуално блокиращите предмети.
2. Развийте защитната капачка и натиснете предпазния прекъсвач с помощта на отвертка. Завинтете отново защитната капачка.

Сервиз

Ако повредата не може да бъде отстранена, уредът трябва да бъде проверен от сервиза.

Гаранция

Във всяка държава са валидни издадените от нашия оторизиран дистрибутор гаранционни условия. Евентуални повреди на Вашия уред ще отстраним в рамките на гаранционния срок безплатно, ако се касае за дефект в материалите или производствен дефект. В случай на предявяване на право на гаранция, се обърнете към Вашия дистрибутор или към най-близкия оторизиран сервиз, като представите касовата бележка. (Адрес, вж. задната страна)

Акcesoари и резервни части

Използвайте само оригинални акcesoари и оригинални резервни части, по този начин осигурявате безопасната и безпроблемна експлоатация на уреда.

Информация относно акcesoари и резервни части ще намерите тук: www.kaercher.com.

Декларация за съответствие на ЕС

С настоящото декларираме, че посочената по-долу машина по своята концепция и конструкция, както и в пуснатото от нас на пазара изпълнение, съответства на приложимите основни изисквания за безопасност и опазване на здравето, определени в директивите на ЕС. При несъгласувана с нас промяна на машината тази декларация губи своята валидност.

Продукт: Допълнителен уред с впръскваща екстракция
Тип: 1.913-xxx

Приложими директиви на ЕС

2006/42/EO (+2009/127/EO)
2011/65/EC
2014/30/EC

Приложими хармонизирани стандарти

EN IEC 63000: 2018
EN 55014-1: 2017 + A11: 2020
EN 55014-2: 2015
EN 60335-1
EN 60335-2-68
EN 61000-3-2: 2014
EN 61000-3-3: 2013
EN 62233: 2008

Приложими национални стандарти

Подписващите лица действат от името и като пълномощници на управителния орган.



H. Jenner
Chairman of the Board of Management



S. Reiser
Director Regulatory Affairs & Certification

Пълномощник по документацията:

S. Reiser
Alfred Kärcher SE & Co. KG
Alfred-Kärcher-Str. 28 - 40
71364 Winnenden (Germany)
Тел.: +49 7195 14-0
Факс: +49 7195 14-2212
Winnenden, 2021/10/01

Технически данни

		PW 30/1 (1.913- 102.0)	PW 30/1 (1.913- 103.0)
Електрическо свързване			
Мрежово напрежение	V	220-240	220-240
Фаза	~	1	1
Мрежова честота	Hz	50-60	50-60
Тип защита		IPX4	IPX4
Клас защита		II	II
Мощност	W	60	60
Данни за мощността на уреда			
Налягане на пръскане (макс.)	MPa	0,4	0,4
Температура на почистващия разтвор (макс.)	°C	50	50
Обороти на четката (върху под с килим)	1/min	1800	1800
Материал на корпуса		Пластм аса	Пластм аса
Размери и тегла			
Типично собствено тегло	kg	5,7	5,9
Работна ширина на четката	mm	285	285
Работна ширина на дюзата	mm	315	315
Диаметър на четките	mm	70	70
Височина на корпуса	mm	180	180
Височина на дръжката	mm	835	835
Условия на заобикалящата среда			
Температура на околната среда (макс.)	°C	+40	+40
Установени стойности съгласно EN 60335-2-68			
Ниво на звуково налягане L_{pA}	dB(A)	59	59
Неустойчивост K_{pA}	dB(A)	2	2
Стойност на вибрацията ръка-рамо	m/s^2	<2,5	<2,5
Неустойчивост K	m/s^2	0,2	0,2
Мрежов захранващ кабел			
Тип мрежов захранващ кабел	mm^2	H05VV-F 2x1,0	H05VV-F 2x1,0
Номер на част (EU)		6.649-691.0	6.649-692.0
Дължина на кабел	m	4,0	7,0

Запазваме си правото на технически промени.

Sisukord

Üldjuhised.....	74
Keskonnakaitse	74
Sihtotstarbeline kasutamine	74
Seadme kirjeldus.....	74
Ohutusjuhised	74
Funktsioon	74
Käikuvõtmine.....	74
Käsitsemine.....	75
Transport.....	75
Ladustamine.....	75
Hooldus ja jooksevremont.....	75
Abi rikete korral.....	75
Garantii.....	75
Lisavarustus ja varuosad.....	75
EL vastavusdeklaratsioon.....	76
Tehnilised andmed	76

Üldjuhised



Lugege antud algupärasest kasutusjuhendit enne seadme esmakordset kasutamist ja toimige selle järgi. Hoidke

dokument hilisemaks kasutamiseks või järgmise omaniku tarbeks alles.

- Enne esmakordset käikuvõtmist lugege Puzzi pesumuri kasutusjuhendit.
- Enne esmakordset käikuvõtmist lugege ohutusjuhiseid nr 59560770.
- Kasutusjuhendite ja ohutusjuhiste eiramisel võivad tekkida kahjustused seadmel ja ohud operaatorile ning teistele inimestele.
- Informeerige transpordikahjude korral kohe edasimüütjat.
- Kontrollige lahtipakkimisel pakendi sisu puuduvate tarvikute või kahjustuste suhtes.

Keskonnakaitse



Pakkmaterjalid on taaskasutatavad. Utiliseerige pakendid keskkonnasäästlikult.



Elektrilised ja elektroonilised seadmed sisaldavad väärtuslikke taaskasutatavaid materjale ja sageli koostisosi nagu patareid, akud või õli, mis võivad vale ümberkäimise või vale utiliseerimise korral kujutada potentsiaalset ohtu inimeste tervisele ja keskkonnale. Seadme nõuetekohaseks käitamiseks on neid koostisosi siiski vaja. Selle sümboliga tähistatud seadmeid ei tohi utiliseerida koos olmeprügiga.

Juhised koostisainete kohta (REACH)
Aktuaalse info koostisainete kohta leiate aadressilt: www.kaercher.com/REACH

Sihtotstarbeline kasutamine

TÄHELEPANU

Seadme kahjustus

Lühis kõrge õhuniiskuse tõttu

Kasutage ja ladustage seadet ainult siseruumides.

- Professionaalne pesupea PW 30/1 on pihustus-sekstraktsiooni lisaseade. Seda saab kasutada sissehitatud pistikupesaga Puzzi seadmetega ja see sobib tugeva mustuse eemaldamiseks vaipkatelt.
- Antud seade sobib tööstuslikuks kasutamiseks nt hotellides, koolides, haiglates, tehastes, kauplustes, büroodes ja üüriärides.

Seadme kirjeldus

Joonis A

- ① Seadmelüliti
- ② Hoideplaat
- ③ Tüübisilt
- ④ Kaitsmelüliti
- ⑤ Kattepaneel
- ⑥ Korpus
- ⑦ Ventiilkaepide
- ⑧ Imitoru
- ⑨ Võrgukaabel

Ohutusjuhised

△ OHT • Ärge kunagi pritsige ega imege sisse plahvatusohtlikke vedelikke, tuleohtlikke gaase, plahvatusohtlikku tolm, samuti lahjendamata happeid ja lahusteid. Nende hulka kuuluvad bensiin, värvivedeldi või kütteõli, mis võivad imiõhuga üleskeerutamise kaudu moodustada plahvatusohtlikke aure või segusid, lisaks atsetoon, lahjendamata happed ja lahustid, kuna nad kahjustavad seadmel kasutatavaid materjale. • Elektrilöögi oht. Ärge kunagi sõitke puhastuspea pöörlevate harjade/ketastega üle toitejuhtme ega pikenduskaabli.

△ HOIATUS • Enne puhastamist, jooksevremonti ja osade väljavahetamist peate Te seadme välja lülitama ja võrgupistikku välja tõmbama või aku eemaldama. Enne mõne muule funktsioonile ümberlülitamist lülitage seade välja. • Tehke enne seadme iga kasutamist kindlaks, et võrgupistikuga võrguühendusjuhe ei ole kahjustatud. Kui võrguühendusjuhe on kahjustatud, tuleb see viivitamatult tootja, volitatud klienditeeninduse või erialaspetsialisti poolt asendada, et vältida igasuguseid ohte. • Ärge vigastage või kahjustage võrguühendus- ja pikendusjuhet ülesõitmise, muljumise, tirmise või sellesarnasega. Kaitske võrguühendusjuhet kuumuse, õli ja teravate servade eest. • Seadet tohivad kasutada ainult need inimesed, keda on seadme käsitsemise osas juhendatud või kes on tõendanud oma käitsemisoskusi ja keda on selgesõnaliselt volitatud seadet kasutama.

△ ETTEVAATUS • Laske parandamisi läbi viia ainult heakskiidetud klienditeeninduspunktidel või antud piirkonna erialaspetsialistidel, kes on tuttavad kõigi asjakohaste ohutuseeskirjadega.

Funktsioon

PW 30/1 puhul eemaldatakse mustus vaipkattelt lisaks pihustussekstraherimisele ka kiiresti töötava harjaga. See võimaldab põhjalikult puhastada ka tugevalt määr-dunud vaipkatteid.

Käikuvõtmine

1. Looge Puzzi pesumuri käitusvalmidus.
2. Ühendage pihustus-/imivoolik seadme külge.

Joonis B

Joonis C

3. Ühendage PW 30/1 pihustus-/imivoolikuga. Pidage silmas, et survevooliku liitmiku fikseeruvad.

Joonis D

Lisapistikupesa kasutamine

1. Klappige lisapistikupesa kaitsekaas lahti.
2. Pistike PW 30/1 seadmepistik Puzzi pesumuri lisapistikupessa.
3. Võtke PW 30/1 käiku.

Käsitsemine

Seadme sisselülitamine

1. Võtke Puzzi pesumur käiku.
2. Käivitage harjaajam PW 30/1 seadmelülitist.

Joonis E

Harja blokeerumisel lülitub harjaajam välja. Abinõusid vt joonisest Abi rikete korral.

Puhastamine

1. Vajutage ventiilkäepidet. Sellega pihustatakse puhastusvahendilahus peale. Must vesi imetakse imidüüsi kaudu kohe jälle tagasi.
- Joonis F**
2. Tõmmake PW 30/1 puhastamiseks kergelt kattuvate paanidena üle vaipkatte tagasisuunas. Nii ei astuta enam juba puhastatud pindadele.
 3. Laske ventiilkäepide edasiliikumisel (ühiküük) lahti.

Seadme väljalülitamine

1. Lülitage harjaajam seadmelülitist välja.
2. Võtke pesumur Puzzi käigust.

Transport

⚠ ETTEVAATUS

Kaalu eiramine

Vigastus- ja kahjustusohu

Pidage transportimisel silmas seadme kaalu.

1. Tõmmake seadet pikematel lõikudel transportimiseks imitorust enda järel.
2. Haarake seadme kandmiseks korpusest ja imitorust.
3. Kindlustage seade sõidukites transportimisel vastavalt kehtivatele direktiividele libisemise ja ümberkukkumise vastu.

Ladustamine

⚠ ETTEVAATUS

Kaalu eiramine

Vigastus- ja kahjustusohu

Pidage ladustamisel silmas seadme kaalu.

Seadet tohib ladustada ainult siseruumides.

Hooldus ja jooksevremont

⚠ OHT

Elektrilöögi oht

Vigastused voolu juhtivate osade puudutamise tõttu

Lülitage seade välja.

Tõmmake seadmepistik välja.

Hooldusintervallid

Pärast iga käitust

1. Loputage PW 30/1 puhta veega.
2. Puhastage harjavalts ebemetest ja mustusest.
3. Kontrollige düüsihuuliku pihustusmustrit, ebaühtlase pihustusmustrit puhul puhastage düüs ja huulik.
4. Puhastage imivoolikut ja imidüüse nõrgeneva imivõimsuse korral.

Kord poolaastas

1. Kontrollige hammasrihma kulumist ja pinget, vajaduse korral asendage hammasrihm uuega.
2. Kontrollige harja kulumist, vajaduse korral vahetage hari välja.

Hooldustööd

Harjavaltsi väljavahetamine

1. Vabastage 5 polti ja eemaldage kattepaneel.
2. Võtke hammasrihm ära.
3. Keerake harja esiküljel olev polt välja.
4. Demonteerige vastasküljel olev hoideplaat, vabastades 3 polti ja eemaldage hari.
5. Harja montaaži toimub vastupidises järjekorras.

Abi rikete korral

⚠ OHT

Elektrilöögi oht

Vigastused voolu juhtivate osade puudutamise tõttu

Lülitage seade välja.

Tõmmake seadmepistik välja.

Hari on blokeeritud

Märkus

Blokeeritud harja korral lülitatakse harjamootor välja.

1. Kontrollige harja saastumise suhtes ja vajaduse korral eemaldage kõik blokeerivad esemed.
2. Keerake kaitsekübar välja ja vajutage kruvikeeraja abil kaitsmelülitit. Keerake kaitsekübar uuesti sisse.

Klienditeenindus

Kui riket ei saa kõrvaldada, tuleb seade üle kontrollida klienditeenindusel.

Garantii

Igas riigis kehtivad meie volitatud müügiesindaja antud garantiitingimused. Seadmel esinevad mistahes rikked kõrvaldame garantiiajal tasuta, kui põhjuseks on materjali- või tootmisvigad. Garantiijuhtumil pöörduge ostu tõendava dokumendiga oma edasimüüja või lähima volitatud klienditeeninduse poole.

(Aadressi vt tagaküljelt)

Lisavarustus ja varuosad

Kasutage ainult originaalvarukuid ja originaalvaruosid, mis tagavad seadme ohutu ja tõrgeteta käituse. Tarvikute ja varuosade kohta leiate teavet aadressilt www.kaercher.com.

EL vastavusdeklaratsioon

Käesolevaga deklareerime, et alljärgnevalt nimetatud masin vastab oma kontseptsiooni ja koosteliigi põhjal ning meie poolt turule viidud teostuses EL direktiivide asjaomastele põhilistele ohutus- ja tervisenõuetele. Masinal meiega kooskõlastamata muudatuste teostamisel kaotab käesolev deklaratsioon kehtivuse.

Toode: Pihustusekstraktsiooni lisaseade

Tüüp: 1.913-xxx

Asjaomased EL direktiivid

2006/42/EÜ (+2009/127/EÜ)

2011/65/EL

2014/30/EL

Kohaldatud ühtlustatud normid

EN IEC 60300: 2018

EN 55014-1: 2017 + A11: 2020

EN 55014-2: 2015

EN 60335-1

EN 60335-2-68

EN 61000-3-2: 2014

EN 61000-3-3: 2013

EN 62233: 2008

Kohaldatud riiklikud normid

-

Allakirjutatud tegutsevad juhatuse ülesandel ja volitusega.



H. Jenner

Chairman of the Board of Management



S. Reiser

Director Regulatory Affairs & Certification

Dokumentatsioonivolinik:

S. Reiser

Alfred Kärcher SE & Co. KG

Alfred-Kärcher-Str. 28 - 40

71364 Winnenden (Germany)

Tel: +49 7195 14-0

Faks: +49 7195 14-2212

Winnenden, 2021/10/01

Tehnilised andmed

		PW 30/1 (1.913- 102.0)	PW 30/1 (1.913- 103.0)
Elektriühendus			
Võrgupinge	V	220-240	220-240
Faas	~	1	1
Võrgusagedus	Hz	50-60	50-60
Kaitseliik		IPX4	IPX4
Kaitseklass		II	II
Võimsus	W	60	60
Seadme võimsusandmed			
Pihustusrõhk (max)	MPa	0,4	0,4
Puhastuslahuse temperatuur (max)	°C	50	50
Harja pööretearv (vaipkatel)	1/min	1800	1800
Korpuse materjal		Plast- mass	Plast- mass
Mõõtmed ja kaalud			
Tüüpiline töökaal	kg	5,7	5,9
Harja töölaius	mm	285	285
Düüsi töölaius	mm	315	315
Harja läbimõõt	mm	70	70
Korpuse kõrgus	mm	180	180
Käepideme kõrgus	mm	835	835
Ümbrustingimused			
Ümbrustemperatuur (max)	°C	+40	+40
Kindlakstehtud väärtused EN 60335-2-68 kohaselt			
Helirõhutase L_{pA}	dB(A)	59	59
Ebakindlus K_{pA}	dB(A)	2	2
Labakäsi-käsivars vibratsiooniväärtus	m/s^2	<2,5	<2,5
Ebakindlus K	m/s^2	0,2	0,2
Võrgukaabel			
Võrgukaabli tüüp	mm^2	H05VV- F 2x1,0	H05VV- F 2x1,0
Osa number (EU)		6.649- 691.0	6.649- 692.0
Kaabli pikkus	m	4,0	7,0

Õigus tehnilisteks muudatusteks.

Saturs

Vispārīgas norādes.....	77
Vides aizsardzība.....	77
Noteikumiem atbilstoša lietošana.....	77
Ierīces apraksts.....	77
Drošības norādes.....	77
Funkcija.....	77
Eksploatācijas uzsākšana.....	78
Apkalpošana.....	78
Transportēšana.....	78
Uzglabāšana.....	78
Kopšana un apkope.....	78
Palīdzība traucējumu gadījumā.....	78
Garantija.....	78
Piederumi un rezerves daļas.....	79
ES atbilstības deklarācija.....	79
Tehniskie dati.....	79

Vispārīgas norādes



Pirms ierīces pirmās lietošanas reizes izlasiet šīs instrukcijas oriģinālvalodā un rīkojieties saskaņā ar tām. Saglabājiet dokumentu turpmākai lietošanai vai nākamajam īpašniekam.

- Pirms pirmreizējās eksploatācijas uzsākšanas izlasiet Puzzi mazgāšanas sūcēja lietošanas instrukciju.
- Pirms pirmreizējās eksploatācijas uzsākšanas izlasiet drošības norādes Nr.59560770.
- Neievērojot lietošanas instrukcijas un drošības norādes, var tikt radīti bojājumi ierīcei un apraudējums ierīces lietotājam un citām personām.
- Ja konstatēts bojājums, kas radies transportēšanas laikā, nekavējoties informējiet izplatītāju.
- Izsaiņojot pārbaudiet iepakojuma saturu, vai neitrūkst piederumu un vai nav bojājumu.

Vides aizsardzība



Iepakojuma materiālus ir iespējams pārstrādāt atkārtoti. Utilizējiet iepakojumus videi draudzīgā veidā.



Elektriskās un elektroniskās ierīces satur noderīgus pārstrādājumu materiālus un bieži vien tādās sastāvdaļās kā baterijas, akumulatorus un eļļu, kuras to nepareizas izmantošanas vai neatbilstošas utilizācijas gadījumā var radīt potenciālu apdraudējumu cilvēku veselībai un videi. Tomēr šīs sastāvdaļas ir nepieciešamas ierīces pareizai darbībai. Ierīces, kas apzīmētas ar šo simbolu, nedrīkst izmest kopā ar sadzīves atkritumiem.

Informācija par sastāvdaļām (REACH)

Aktuālo informāciju par sastāvdaļām atradīsiet: www.kaercher.com/REACH

Noteikumiem atbilstoša lietošana

IEVĒRĪBA!

Ierīces bojājumi

Paaugstināta gaisa mitruma radīts īssavienojums ierīci izmantot un uzglabāt tikai iekštelpās.

- Profesionālais mazgāšanas uzgālis PW 30/1 ir smidzināšanas/ekstrakcijas papildierīce. Mazgāšanas uzgāli var izmantot ar Puzzi ierīcēm ar iebūvētu kontaktligzdu un tas ir piemērots izteiktu netīrumu novēršanai no pakļājiem.

- Šī ierīce ir piemērota izmantošanai komerciāliem mērķiem, piem., viesnīcās, skolās, slimnīcās, rūpnīcās, veikalos, birojos un tīres īpašumos.

Ierīces apraksts

Attēls A

- ① Ierīces slēdzis
- ② Iespīlēšanas plāksnis
- ③ Datu plāksnīte
- ④ Drošības slēdzis
- ⑤ Aizsargpārsegs
- ⑥ Korpuss
- ⑦ Vārsta rokturis
- ⑧ Iesūkšanas caurule
- ⑨ Tīkla kabelis

Drošības norādes

△ BĪSTAMI • Nekādā gadījumā neizsmidziniet un neuzsūciet sprādzienbīstamus šķidrumus, viegli uzliesmojošas gāzes, sprādzienbīstamus putekļus, kā arī neatšķaidītas skābes un šķīdinātājus. Pie tiem pieder benzīns, krāsu šķīdinātāji vai kurināmā gāzeļa, kas, sajaucoties ar iesūkto gaisu, var veidot sprādzienbīstamus tvaikus vai maisījumus, tāpat arī acetons, neatšķaidītas skābes vai šķīdinātāji, jo tie bojā ierīcē izmantotos materiālus. • Strāvas trieciena draudi. Nekad nebrauciet pāri strāvas pieslēguma vadam vai pagarinātāja kabelim ar tīrīšanas galvas rotējošajām sukām / diskām.

△ BRĪDINĀJUMS • Pirms tīrīšanas, apkopes un daļu nomaiņas Jums ierīci nepieciešams izslēgt un atvienot tīkla spraudni vai izņemt akumulatoru paku. Pirms citas funkcijas iestatīšanas, izslēdziet ierīci.

• Pirms katras ierīces izmantošanas reizes pārliecinieties, ka tīkla pieslēguma vads ar tīkla kontaktdakšu nav bojāti. Ja ir bojāts tīkla pieslēguma vads, razotājam, pilnvarotajam klientu servisam vai elektrīķim tas nekavējoties ir jānomaina, lai novērstu jebkādas riskus.

• Nesabojājiet tīkla pieslēguma un pagarinājuma kabeli, tam pārbraucot, saspiežot, pārraujot, vai radot līdzīga veica bojājumus. Sargiet tīkla pieslēguma kabeli no karstuma, eļļas un asām malām. • Ierīci drīkst izmantot tikai personas, kuras ir instruētas par ierīces lietošanu vai kuras ir pierādījušas savas lietošanas prasmes un kuru pienākumos ietilpst ierīces lietošana.

△ UZMANĪBU • Remontdarbus drīkst veikt tikai klientu apkalpošanas centri vai šīs jomas speciālisti, kas ir iepazīnušies ar visiem attiecīgajiem drošības noteikumiem.

Funkcija

Lietojot PW 30/1, papildus pulverizācijas tīrīšanai, netīrumi no pakļāja tiek iztīrīti ar ātrgaitas birsti. Tas ļauj rūpīgi iztīrīt pat ļoti netīrus pakļājus.

Ekspluatācijas uzsākšana

1. Sagatavojiet Puzzi mazgāšanas sūcēju darbam.
2. Pievienojiet smidzināšanas/sūkšanas šļūteni ierīcei.
Attēls B
Attēls C
3. Pievienojiet PW 30/1 smidzināšanas/sūkšanas šļūtenei. Pārliedzieties, vai smidzināšanas šļūtenes savienojumi ir nokļūti.
Attēls D

Papildu kontaktligzdas izmantošana

1. Atveriet papildu kontaktligzdas aizsargvāciņu.
2. Iespraudiet PW 30/1 ierīces spraudni Puzzi mazgāšanas sūcēja papildu kontaktligzdā.
3. Uzsāciet PW 30/1 ekspluatāciju.

Apkalpošana

Ierīces ieslēgšana

1. Iedarbiniet Puzzi mazgāšanas sūcēju.
2. Iedarbiniet birstu piedziņu, izmantojot ierīces slēdzi PW 30/1.
Attēls E

Norādījumi

Kad birste ir bloķēta, birstu piedziņa tiek izslēgta. Palīdzību skatīt nodaļā "Palīdzība traucējumu gadījumā".

Tīrīšana

1. Iedarbiniet vārsta rokturi. Ar tā palīdzību tiek izsmidzināts tīrīšanas līdzekļa šķīdums. Netīrais ūdens tiek nekavējoties iesūktas atpakaļ caur sūkšanas sprauslu.
Attēls F
2. Lai notīrītu, virziet PW 30/1 uz paklāja pretējā virzienā tā, lai nedaudz pārkļautos tīrīšanas joslas. Sāciet tīrīšanu tā, lai vietas, kas jau ir iztīrītas, vairs nebūtu jāstaigā.
3. Braucot uz priekšu (tukšgaita), atlaidiet vārsta rokturi.

Ierīces izslēgšana

1. Izslēdziet birstes piedziņu, izmantojot ierīces slēdzi.
2. Izslēdziet Puzzi mazgāšanas sūcēju.

Transportēšana

⚠ UZMANĪBU

Svara neievērošana

Savainojumu un bojājumu draudi

Transportējot ņemiet vērā ierīces svaru.

1. Transportēšanai lielākos attālumos velciet ierīci, turot to aiz sūkšanas šļūtenes.
2. Nešānā satveriet ierīci aiz korpusa un sūkšanas šļūtenes.
3. Pārvadājot transportlīdzekļos, nodrošiniet ierīci pret slīdēšanu un apgāšanos atbilstoši attiecīgajām spēkā esošajām direktīvām.

Uzglabāšana

⚠ UZMANĪBU

Svara neievērošana

Savainojumu un bojājumu draudi

Uzglabājot ņemiet vērā ierīces svaru.

Ierīci drīkst uzglabāt tikai iekštelpās.

Kopšana un apkope

⚠ BĪSTAMI

Strāvas sūtiena bīstamība

Iespējams gūt ievainojumus, pieskaroties strāvu vadu šām detaļām

Izslēdziet ierīci.

Atvienojiet ierīces spraudni.

Apkopes intervāli

Pēc katras lietošanas

1. Izskalojiet PW 30/1 ar tīru ūdeni.
2. Notīriet plūksnas un netīrumus no birstes veltna.
3. Pārbaudiet sprauslas uzgaļa izsmidzināšanas rakstu, ja izsmidzināšanas raksts ir nevienmērīgs, notīriet sprauslu un uzgaļi.
4. Notīriet sūkšanas šļūteni un sūkšanas sprauslas, kad sūkšanas jauda samazinās.

Reizi pusgadā

1. Pārbaudiet, vai zobsiksna nav nodilusi un nospriegota, ja nepieciešams, nomainiet zobsiksnu.
2. Pārbaudiet birstes nodilumu, ja nepieciešams, nomainiet birsti.

Apkopes darbi

Birstes veltna nomaīņa

1. Atskrūvējiet 5 skrūves un noņemiet aizsargpārsegu.
2. Noņemiet zobsiksnu.
3. Atskrūvējiet skrūvi birstes priekšpusē.
4. Demontējiet iespīlēšanas plāksni pretējā pusē, atskrūvējot 3 skrūves un noņemot birsti.
5. Birstes montāža notiek apgriezta secībā.

Palīdzība traucējumu gadījumā

⚠ BĪSTAMI

Strāvas sūtiena bīstamība

Iespējams gūt ievainojumus, pieskaroties strāvu vadu šām detaļām

Izslēdziet ierīci.

Atvienojiet ierīces spraudni.

Birste ir bloķēta

Norādījumi

Kad birste ir bloķēta, birstes motors tiek izslēgts.

1. Pārbaudiet, vai birstē nav netīrumu, un noņemiet ietus bloķējošos priekšmetus.
2. Izskrūvējiet aizsargvāciņu un nospiediet drošības slēdzi, izmantojot skrūvgriezi. Ieskrūvējiet atpakaļ aizsargvāciņu.

Klientu apkalpošanas dienests

Ja traucējumu nav iespējams novērst, to nepieciešams pārbaudīt klientu apkalpošanas dienestam.

Garantija

Katrā valstī ir spēkā mūsu uzņēmuma atbildīgās sabiedrības izdotie garantijas nosacījumi. Garantijas termiņa ietvaros iespējamos Jūsu iekārtas darbības traucējumus mēs novērsim bez maksas, ja to cēlonis ir materiāla vai ražošanas defekts. Garantijas remonta nepieciešamības gadījumā ar pirkumu apliecināšanu dokumentu griežiet pie tirgotāja vai tuvākajā pilnvarotajā klientu apkalpošanas dienestā.
(Adresi skatīt aizmugurē)

Piederumi un rezerves daļas

Izmantot tikai oriģinālos piederumus un oriģinālās rezerves daļas, jo tie garantē drošu un nevainojamu ierīces darbību.

Informāciju par piederumiem un rezerves daļām skatīt www.kaercher.com.

ES atbilstības deklarācija

Ar šo mēs paziņojam, ka turpmāk tekstā minētās iekārtas projekts un konstrukcija, kā arī mūsu izgatavotais modelis atbilst ES direktīvu drošības un veselības pamatprasībām. Veicot ar mums nesaskaņotas izmaiņas iekārtas uzbūvē, šī deklarācija zaudē savu spēku.

Produkts: Smidzināšanas/ekstrakcijas papildierīce

Tips: 1.913-xxx

Attiecīgās ES direktīvas

2006/42/EK (+2009/127/EK)

2011/65/ES

2014/30/ES

Piemērotie saskaņotie standarti

EN IEC 63000: 2018

EN 55014-1: 2017 + A11: 2020

EN 55014-2: 2015

EN 60335-1

EN 60335-2-68

EN 61000-3-2: 2014

EN 61000-3-3: 2013

EN 62233: 2008

Piemērotie valsts standarti

Parakstītāji rīkojas valdes vārdā un ar tās pilnvaru.



H. Jenner

Chairman of the Board of Management



S. Reiser

Director Regulatory Affairs & Certification

Pilnvarotais sagatavot dokumentāciju:

S. Reisers (S. Reiser)

Alfred Kärcher SE & Co. KG

Alfred-Kärcher-Str. 28 - 40

71364 Winnenden (Vācija)

Tālr.: +49 7195 14-0

Fakss: +49 7195 14-2212

Winnenden, 2021/10/01

Tehniskie dati

		PW 30/1 (1.913- 102.0)	PW 30/1 (1.913- 103.0)
Strāvas pieslēgums			
Tīkla spriegums	V	220-240	220-240
Fāze	~	1	1
Tīkla frekvence	Hz	50-60	50-60
Drošinātāja veids		IPX4	IPX4
Aizsardzības klase		II	II
Jauda	W	60	60
Ierīces veiktspējas dati			
Smidzināšanas spiediens (maks.)	MPa	0,4	0,4
Tīrīšanas šķīduma temperatūra (maks.)	°C	50	50
Birstu apgriezienu skaits (uz paklāja)	1/min	1800	1800
Korpusa materiāls		Plastma- sa	Plastma- sa
Izmēri un svars			
Raksturīgais ekspluatācijas svars	kg	5,7	5,9
Birstes darba platums	mm	285	285
Sprauslas darba platums	mm	315	315
Birstu diametrs	mm	70	70
Korpusa augstums	mm	180	180
Roktura augstums	mm	835	835
Vides nosacījumi			
Vides temperatūra (maks.)	°C	+40	+40
Aprēķinātās vērtības saskaņā ar EN 60335-2-68			
Trokšņa spiediena līmenis	dB(A)	59	59
L_{pA}			
Nedrošības faktors K_{pA}	dB(A)	2	2
Roku-plaukstu vibrācijas vērtība	m/s^2	<2,5	<2,5
Nedrošības faktors K	m/s^2	0,2	0,2
Tīkla kabelis			
Tīkla kabeļa tips	mm^2	H05VV- F 2x1,0	H05VV- F 2x1,0
Daļas numurs (EU)		6.649- 691.0	6.649- 692.0
Kabeļu garums	m	4,0	7,0
Paturētas tiesības veikt tehniskas izmaiņas.			

Turinys

Bendrieji nurodymai.....	80
Aplinkos apsauga	80
Numatomasis naudojimas	80
Prietaiso aprašymas	80
Saugos nurodymai	80
Veikimas	80
Naudojimo pradžia	80
Valdymas	81
Gabenimas	81
Laikymas	81
Einamasis remontas ir techninė priežiūra	81
Trikčių šalinimas	81
Garantija.....	81
Priedai ir atsarginės dalys	81
ES atitikties deklaracija	82
Techniniai duomenys.....	82

Bendrieji nurodymai



Prieš pradėdami naudoti įrenginį, perskaitykite šią originalią instrukciją ir elkitės, kaip joje nurodyta. Išsaugokite abu dokumentus vėlesniam naudojimui arba kitam prietaiso savininkui.

- Prieš naudodami „Puzzi“ plaunamąjį siurbį pirmą kartą, perskaitykite jo naudojimo instrukciją.
- Prieš pirmą kartą naudodami prietaisą perskaitykite saugos instrukciją Nr. 59560770.
- Nesilaikydami naudojimo instrukcijos reikalavimų ir saugos nurodymų, galite sugadinti prietaisą ir sukelti pavojų naudotojui bei kitiems asmenims.
- Aptikus transportavimo pažeidimų, nedelsdami informuokite apie tai pardavėją.
- Išpakavę patikrinkite, ar yra visi prietaiso priedai ir ar jie nepažeisti.

Aplinkos apsauga



Pakuotės medžiagos gali būti perdirbamos. Pakuotės atliekas sutvarkykite tausodami aplinką.



Elektros ir elektroniniuose prietaisuose būna vertingų perdirbamų medžiagų ir dažnai tokių dalių, su kuriomis netinkamai elgiantis arba netinkamai jas pašalinus gali kilti pavojus žmonių sveikatai ir aplinkai. Tačiau norint tinkamai eksploatuoti įrenginį šios dalys būtinos. Šiuo simboliu pažymėtas įrenginys draudžiama šalinti su buitinėmis atliekomis.

Pastabos dėl sudėtinių medžiagų (REACH)

Naujasia informaciją apie sudėtines medžiagas rasite: www.kaercher.com/REACH

Numatomasis naudojimas

DĖMESIO

Įrenginio pažeidimai

Trumpasis jungimas dėl didelio oro drėgnio

Prietaisą naudokite ir laikykite tik patalpų viduje.

- „PW 30/1“ profesionali plovimo galvutė yra purškiamojo ekstraktoriaus priedas. Jį galima naudoti su „Puzzi“ prietaisais, turinčiais įmontuotą kištukinį lizdą, ir jis tinka įsisenėjusiems nešvarumams nuo kiliminių grindų šalinimui.
- Šis prietaisas skirtas komerciniam naudojimui, pvz., viešbučiuose, mokyklose, ligoninėse, gamybose, parduotuvėse, biuruose ir nuomos versle.

Prietaiso aprašymas

Paveikslas A

- ① Prietaiso jungiklis
- ② Tvirtinimo plokštė
- ③ Identifikacinė plokštelė
- ④ Apsauginis jungiklis
- ⑤ Dengiamasis gaubtas
- ⑥ Korpusas
- ⑦ Vožtuvo rankena
- ⑧ Siurbiamasis vamzdis
- ⑨ Maitinimo kabelis

Saugos nurodymai

⚠ PAVOJUS • Sprogiuosius skystčius, degiąsias dujas, sprogiąsias dulkes, taip pat neskiestas rūgštis ir tirpiklius purkšti ir siurbti draudžiama. Minėti skystčiai – tai benzinas, dažų skiedikliai arba skystasis kuras, kurie sumišę su siurbiamu oru gali sudaryti sprogiuosius ir nuodingus garus arba mišinius, taip pat acetonas, neskiestos rūgštys ir tirpikliai, kurie reaguoja su įrenginyje naudojamomis medžiagomis. • Elektros smūgio pavojus. Niekada nevažiuokite per maitinimo laidą ar ilginamąjį kabelį valymo galvutės besisukančiais šepetiais / diskais.

⚠ ĮSPĖJIMAS • Prieš valymą, techninės priežiūros darbus ir prieš keičiant dalis, agregatą reikia išjungti, ištraukti maitinimo tinklo kištuką arba išimti akumuliatoriaus bloką. Prieš įjungdami kitą funkciją, išjunkite agregatą. • Kiekvieną kartą prieš naudodami įrenginį išitikinkite, kad nesugadintas tinklo laidas su tinklo kištuku. Jei tinklo laidas sugadintas, gamintojas, įgaliota klientų aptarnavimo tarnyba arba elektrikas jį turi nedelsiant pakeisti, siekiant išvengti bet kokio pavojaus. • Maitinimo kabelio ir ilgintuvo nepažeiskite ir neapgadinkite per jį pervaziuodami, jį suspausdami, tempdami ar pan. Saugokite maitinimo kabelį nuo karščio, alyvos ir aštrių briaunų. • Prietaisą leidžiama naudoti tik asmenims, supažindintiems su jo naudojimu, arba įrodžiusiems savo gebėjimą jį valdyti bei nedviprasmiškai įgaliotiems jį naudoti.

⚠ ATSARGIAI • Remonto darbus atlikti gali tik patvirtintos klientų aptarnavimo įstaigos arba šios srities specialistai, susipažinę su atitinkamomis saugos instrukcijomis.

Veikimas

Naudojant „PW 30/1“ ne tik purškiamoji ekstrakcija šalina iš kilimo nešvarumus, bet taip pat dideliu skūiu dažniu besisukantis šepetys. Todėl iš kiliminės dangos įmanoma išvalyti įsisenėjusius nešvarumus.

Naudojimo pradžia

1. Paruoškite „Puzzi“ plaunamąjį siurbį darbiui.
2. Prijunkite purškimo / siurbimo žarną prie prietaiso.

Paveikslas B

Paveikslas C

3. „PW 30/1“ sujunkite su purškimo / siurbimo žarna. Patikrinkite, ar slėginės žarnos movos sujungtos.

Paveikslas D

Pagalbinio kištukinio lizdo naudojimas

1. Atidarykite apsauginį papildomo kištukinio lizdo dangtelį.
2. „PW 30/1“ prietaiso kištuką įkiškite į papildomą plau-namojo siurblio „Puzzi“ lizdą.
3. Pradėkite naudoti „PW 30/1“.

Valdymas

Prietaiso įjungimas

1. Įjunkite „Puzzi“ plaunamąjį siurbį.
2. „PW 30/1“ prietaiso jungikliu įjunkite šepetčių pava-rą.

Paveikslas E

Pastaba

Kai šepetys užblokuojamas, šepetčio pavara išsijungia. Pagalba, žr. skyrių „Pagalba šalinant triktis“.

Valymas

1. Aktyvinkite vožtuvo rankeną. Tada imamas purkšti valiklio tirpalas. Nešvarus vanduo iš karto įsiurbia-mas per siurbimo antgalį.

Paveikslas F

2. Valydami traukite „PW 30/1“ atgal per kilimą šiek tiek persidengiančiais takais. Pradėkite taip, kad nereikėtų vėl vaikščioti po jau išvalytas vietas.
3. Važiuodami į priekį (tuščiosios eigos eiga) atleiskite vožtuvo rankeną.

Įrenginio išjungimas

1. Išjunkite šepetčių pavara prietaiso jungikliu.
2. Išjunkite „Puzzi“ plaunamąjį siurbį.

Gabenimas

⚠ **ATSARGIAI**

Nesilaikant svorio nuorodos

Sužalojimų ir materialinės žalos pavojus
Transportuodami atsižvelkite į įrenginio svorį.

1. Gabendami ilgesniu atstumu prietaisą paskui save traukite už stūmimo rankenos.
2. Prietaisą neškite už nešimo rankenos prilaikydami siurbiamąjį vamzdį.
3. Prietaisą gabendami transporto priemone įtvirtinkite pagal galiojančias taisykles, kad jis neslystų ir ne-apvirstų.

Laikymas

⚠ **ATSARGIAI**

Nesilaikant svorio nuorodos

Sužalojimų ir materialinės žalos pavojus
Laikydami atsižvelkite į prietaiso svorį.

Įrenginį eksploatuoti leidžiama tik vidaus patalpose.

Einamasis remontas ir techninė priežiūra

⚠ **PAVOJUS**

Elektros smūgio pavojus

Sužalojimai prisilietus prie elektrinių dalių.
Išjunkite prietaisą.

Atjunkite prietaisą nuo elektros tinklo.

Techninės priežiūros intervalai

Po kiekvieno naudojimo

1. „PW 30/1“ nuplaukite švariu vandeniu.
2. Išvalykite šepetčio volelį nuo pūkelių ir nešvarumų.
3. Patikrinkite purkštuko kandiklio purškimo pobūdį; jei purškimo pobūdis netolygus, išvalykite purkštuką ir kandiklį.
4. Sumažėjus siurbimo galiai, išvalykite siurbimo žarną ir siurbimo antgalius.

Kas pusmetį

1. Patikrinkite krumplyuotojo diržo nusidėvėjimą ir įtem-pimą, jei reikia, pakeiskite krumplyuotąjį diržą.
2. Patikrinkite šepetčių nusidėvėjimą, jei reikia, pakeis-kite šepetčius.

Techninės priežiūros darbai

Šepetčio veleno keitimas

1. Atlaisvinkite 5 varžtus ir išimkite dengiamąjį gaubtą.
2. Nuimkite krumplyuotąjį diržą.
3. Atsukite šepetčio priekyje esantį varžtą.
4. Išmontuokite priešingoje pusėje esančią laikančiąją plokštę atsukdami 3 varžtus ir nuimkite šepetį.
5. Šepetčiai įstatomi atvirkštine eilės tvarka.

Triktį šalinimas

⚠ **PAVOJUS**

Elektros smūgio pavojus

Sužalojimai prisilietus prie elektrinių dalių.

Išjunkite prietaisą.

Atjunkite prietaisą nuo elektros tinklo.

Šepetys yra užblokuotas

Pastaba

Kai šepetys užblokuojamas, šepetčio variklis išsijungia-mas.

1. Patikrinkite, ar šepetys nėra užterštas, ir, jei reikia, pašalinkite kliudančius daiktus.
2. Atsukite apsauginį dangtelį ir atsuktuvu paspauskite apsauginį jungiklį. Užsukite apsauginį dangtelį.

Klientų aptarnavimo centras

Jeigu negalite pašalinti gedimo, pristatykite prietaisą į klientų aptarnavimo centrą.

Garantija

Kiekvienoje šalyje galioja mūsų įgaliotų pardavėjų nu-statytos garantijos sąlygos. Galimus įrenginio gedimus garantijos galiojimo laikotarpiu pašalinsime nemoka-mai, jei tokių gedimų priežastis buvo netinkamos me-džiagos ar gamybos defektai. Dėl garantinių gedimų šalinimo kreipkitės į savo pardavėją arba artimiausią kli-entų aptarnavimo tarnybą pateikdami pirkimą patvirtin-antį kasos kvitą.
(Adresą rasite kitoje pusėje)

Priedai ir atsarginės dalys

Naudokite tik originalius priedus ir originalas atsarginės dalis – taip užtikrinsite, kad įrenginys veiktų patikimai ir be triktų.

Informaciją apie priedus ir atsarginės dalis rasite svetai-nėje www.kaercher.com.

ES atitikties deklaracija

Pareiškiamo, kad toliau aprašyto aparato brėžiniai ir konstrukcija bei mūsų į rinką išleistas modelis atitinka pagrindinius ES direktyvų saugumo ir sveikatos apsaugos reikalavimus. Jeigu įrenginiui atliekamas su mumis nesuderintas keitimas, ši deklaracija netenka savo galios.

Produktas: Papildomasis purškimo-ekstrakcijos įrenginys

Tipas: 1.913-xxx

Atitinkamos ES direktyvos

2006/42/EB (+2009/127/EB)

2011/65/ES

2014/30/ES

Taikomi darnieji standartai

EN IEC 63000: 2018

EN 55014-1: 2017 + A11: 2020

EN 55014-2: 2015

EN 60335-1

EN 60335-2-68

EN 61000-3-2: 2014

EN 61000-3-3: 2013

EN 62233: 2008

Taikomi nacionaliniai standartai

-

Pasirašantys asmenys veikia pagal bendrovės vadovų įgaliojimus.



H. Jenner

Chairman of the Board of Management



S. Reiser

Director Regulatory Affairs & Certification

Dokumentacijos tvarkytojas:

S. Reiser

Alfred Kärcher SE & Co. KG

Alfred-Kärcher-Str. 28 - 40

71364 Vinendenas, Vokietija

Tel.: +49 7195 14-0

Faks.: +49 7195 14-2212

Winnenden, 2021/10/01

Techniniai duomenys

		PW 30/1 (1.913- 102.0)	PW 30/1 (1.913- 103.0)
Elektros jungtis			
Tinklo įtampa	V	220-240	220-240
Fazė	~	1	1
Tinklo dažnis	Hz	50-60	50-60
Saugiklio rūšis		IPX4	IPX4
Apsaugos klasė		II	II
Galia	W	60	60
Įrenginio galios duomenys			
Purškimo slėgis (didž.)	MPa	0,4	0,4
Valymo tirpalo temperatūra (didž.)	°C	50	50
Šepečio sukčių dažnis (ant kilimo dangos)	1/min	1800	1800
Korpuso medžiaga		Plastikinis	Plastikinis
Matmenys ir svoriai			
Tipinis darbinis svoris	kg	5,7	5,9
Šepečio darbinis plotis	mm	285	285
Antgalio darbinis plotis	mm	315	315
Šepečio skersmuo	mm	70	70
Korpuso aukštis	mm	180	180
Rankenos aukštis	mm	835	835
Aplinkos sąlygos			
Aplinkos temperatūra (maks.)	°C	+40	+40
Nustatyta vertė pagal EN 60335-2-68			
Garso lygis L_{pA}	dB(A)	59	59
Neapibrėžtis K_{pA}	dB(A)	2	2
Plaštakos ir rankos vibracijos vertė	m/s^2	<2,5	<2,5
Neapibrėžtis K	m/s^2	0,2	0,2
Tinklo kabelis			
Tinklo kabelio tipas	mm^2	H05VV-F 2x1,0	H05VV-F 2x1,0
Dalies numeris (EU)		6.649-691.0	6.649-692.0
Kabelio ilgis	m	4,0	7,0

Gamintojas pasilieka teisę atlikti techninius pakeitimus.

Зміст

Загальні вказівки	83
Охорона довкілля	83
Використання за призначенням.....	83
Опис пристрою	83
Вказівки з техніки безпеки	83
Функція.....	84
Введення в експлуатацію	84
Керування	84
Транспортування.....	84
Зберігання	84
Догляд і технічне обслуговування	84
Допомога в разі несправностей	85
Гарантія	85
Приладдя та запасні деталі	85
Декларація про відповідність стандартам ЄС .	85
Технічні характеристики	86

Загальні вказівки



Перед першим використанням пристрою слід ознайомитися з цією оригінальною інструкцією з експлуатації і діяти відповідно до неї. Зберігати документ для подальшого використання або для наступного власника.

- Перед першим використанням миючого пилососу Puzzi обов'язково ознайомитись з інструкцією з експлуатації.
- Перед першим використанням обов'язково ознайомитись із вказівками з техніки безпеки № 59560770.
- Недотримання інструкцій з експлуатації та вказівок з техніки безпеки може призвести до пошкодження пристрою та небезпеки травмування оператора та інших осіб.
- У разі виявлення транспортних ушкоджень відразу проінформувати торгового представника.
- Під час розпакування пристрою перевірити його комплектність і цілісність.

Охорона довкілля



Пакувальні матеріали придатні до вторинної переробки. Упаковку необхідно утилізувати без шкоди для довкілля.



Електричні та електронні пристрої найчастіше містять цінні матеріали, які придатні до вторинної переробки, та компоненти, такі як батареї, акумулятори чи мастило, які у разі неправильного поводження з ними або неправильної утилізації можуть створити потенційну небезпеку для здоров'я людини та довкілля. Однак ці компоненти необхідні для належної експлуатації пристрою. Пристрої, позначені цим символом, забороняється утилізувати разом із побутовим сміттям.

Вказівки щодо компонентів (REACH)

Актуальні відомості про компоненти наведені на сайті: www.kaercher.com/REACH

Використання за призначенням

УВАГА

Пошкодження пристрою

Коротке замикання через високу вологість

Використовувати і зберігати пристрій тільки у приміщеннях.

- Професійна миюча головка PW 30/1 – це пристрій розширення для очищення сприскуваннями. Миюча головка може використовуватися з пристроями Puzzi із вбудованою розеткою і підходить для видалення сильних забруднень із килимових покриттів.
- Цей пристрій придатний для професійного використання, наприклад, в готелях, школах, лікарнях, фабриках, магазинах, офісах і бюро з оренди нерухомості.

Опис пристрою

Малюнок А

- ① Вимикач пристрою
- ② Затискна пластина
- ③ Заводська табличка
- ④ Запобіжний вимикач
- ⑤ Захисний кожух
- ⑥ Корпус
- ⑦ Рукоятка клапана
- ⑧ Всмоктувальна трубка
- ⑨ Мережевий кабель

Вказівки з техніки безпеки

⚠ НЕБЕЗПЕКА • *Забороняється використовувати пристрій для розпилення і збирання вибухонебезпечних рідин, горючих газів, вибухонебезпечного пилю, а також нерозбавлених кислот і розчинників. До цих речовин належать бензин, розріджувачі фарби та мазут, які в разі змішування зі всмоктуваним повітрям можуть утворювати вибухонебезпечні пари або суміші. Також це ацетон, нерозведені кислоти та розчинники, адже вони пошкоджують матеріали пристрою. • Небезпека ураження струмом. Забороняється переїжджати мережевий кабель або подовжувач обертовими щітками /дисками очисної головки.*

⚠ ПОПЕРЕДЖЕННЯ • Перед очищенням, технічним обслуговуванням або заміною деталей слід вимкнути пристрій, витягнути штепсельну вилку з розетки або виїняти акумуляторний блок. Вимкнути пристрій перед переходом на іншу функцію. • Перед кожним використанням пристрою переконайтеся, що мережевий кабель зі штепсельною вилкою не пошкоджені. Якщо мережевий кабель пошкоджений, то він повинен бути негайно замінений виробником, авторизованою сервісною службою або кваліфікованим електриком для уникнення небезпеки. • Уникати пошкодження мережевого кабелю та подовжувача шляхом наїзду, стиснення, розтягування тощо. Захищати мережевий кабель від високих температур, оливи та гострих країв. • Пристроєм дозволяється користуватися тільки особам, які пройшли інструктаж щодо поводження з ним, підтвердили свої здібності щодо керування ним та яким доручено користування пристроєм.

⚠ ОБЕРЕЖНО • Проведення ремонту доручати лише авторизованим службам сервісного обслуговування або спеціалізованому персоналу для даного регіону, обізнаному з усіма відповідними правилами техніки безпеки.

Функція

При використанні PW 30/1, крім пульверизаційного очищення, бруд вичищається з килимового покриття за допомогою високошвидкісної щітки. Це дозволяє ретельно очищати навіть сильно забруднені килимові покриття.

Введення в експлуатацію

1. Підготувати миючий пілосос Puzzi до роботи.
2. Підключити розпилювальний/всмоктувальний шланг до пристрою.

Малюнок В
Малюнок С

3. З'єднати PW 30/1 з розпилювальним/всмоктувальним шлангом. Переконайтесь, що муфти розпилювального шланга зафіксовані.
- Малюнок D**

Використання додаткової розетки

1. Відкрити захисну кришку додаткової розетки.
2. Вставити штепсельну вилку пристрою PW 30/1 у додаткову розетку миючого пілососу Puzzi.
3. Ввести в експлуатацію PW 30/1.

Керування

Вимкнення пристрою

1. Ввести миючий пілосос Puzzi в експлуатацію.
2. Запустити привід щітки за допомогою вимикача пристрою PW 30/1.

Малюнок Е

Вказівка

При блокуванні щітки привід щітки вимикається. Усунення див. у главі «Допомога в разі несправностей».

Очищення

1. Задіяти рукоятку клапана. З її допомогою розбризкується розчин миючого засобу. Брудна вода негайно всмоктується назад через всмоктувальну насадку.
Малюнок F
2. Для очищення пересувати пристрій PW 30/1 по килимовому покриттю у зворотному напрямку стежками, що частково перекривають одна одну. Починати очищення так, щоб по очищених ділянках не довелося проходити знову.
3. Відпустити рукоятку клапана під час руху вперед (холостий хід).

Вимкнення пристрою

1. Вимкніть привід щітки за допомогою вимикача пристрою.
2. Вимкнути миючий пілосос Puzzi.

Транспортування

⚠ ОБЕРЕЖНО

Недотримання ваги

Небезпека травмування та пошкоджень Під час транспортування враховувати вагу пристрою.

1. Для транспортування на великі відстані тягнути пристрій за собою за всмоктувальну трубку.
2. Для перенесення пристрою його необхідно брати за корпус та всмоктувальну трубку.
3. Під час транспортування в транспортних засобах закріплювати пристрій згідно з чинними нормами для запобігання його ковзанню та перевертанняю.

Зберігання

⚠ ОБЕРЕЖНО

Недотримання ваги

Небезпека травмування та пошкоджень

Під час зберігання враховувати вагу пристрою.

Пристрій має зберігатися лише у приміщеннях.

Догляд і технічне обслуговування

⚠ НЕБЕЗПЕКА

Небезпека ураження електричним струмом

Трави в результаті торкання струмоведучих частин

Вимкнути пристрій.

Виїняти штепсельну вилку пристрою.

Періодичність технічного обслуговування

Після кожного використання

1. Промити PW 30/1 чистою водою.
2. Очистити циліндричну щітку від ворсу та бруду.
3. Перевірити форму смолоскипа розпилу мундштуку насадки; якщо форма розпилу нерівномірна, очистити мундштук та насадку.
4. Очищати всмоктувальний шланг та всмоктувальні насадки, коли потужність всмоктування зменшується.

Кожні півроку

1. Перевірити зношення та натяг зубчастого ремня, при необхідності замінити зубчастий ремінь.
2. Перевірити зношення щітки, за необхідності замінити щітку.

Роботи з технічного обслуговування

Заміна циліндричної щітки

1. Послабити 5 гвинтів та зняти захисний кожух.
2. Зняти зубчастий ремінь.
3. Відкрити гвинт на лицьовій стороні щітки.
4. Демонтувати затиску пластину з протилежного боку, послабивши 3 гвинти і зняти щітку.
5. Монтаж щітки виконується у зворотній послідовності.

Допомога в разі несправностей

⚠ НЕБЕЗПЕКА

Небезпека ураження електричним струмом

Травми в результаті торкання струмоведучих частин

Вимкнути пристрій.

Вийняти штепсельну вилку пристрою.

Щітка заблокована

Вказівка

При блокуванні щітки двигун щітки вимикається.

1. Перевірити щітку на наявність забруднень і при необхідності видалити блокуючі предмети.
2. Відкрити захисний ковпачок і натиснути на запобіжний вимикач за допомогою викрутки. Знову вкрутити захисний ковпачок.

Сервісна служба

Якщо пошкодження не можна усунути, необхідно перевірити пристрій у сервісній службі.

Гарантія

У кожній країні діють відповідні гарантійні умови, встановлені уповноваженою організацією збуту нашої продукції в цій країні. Можливі несправності приладу протягом гарантійного строку ми усуваємо безкоштовно, якщо причина несправності полягає в дефектах матеріалів або виробничому браку. У разі виникнення претензій протягом гарантійного строку прохання звертатися, маючи при собі чек про покупку, до торговельної організації, що продала продукт, або до найближчої уповноваженої служби сервісного обслуговування.

(Адреси див. на звороті)

Приладдя та запасні деталі

Слід використовувати лише оригінальне приладдя та оригінальні запасні частини, тому що саме вони гарантують безпечну та безперебійну експлуатацію пристрою.

Інформація щодо приладдя та запасних частин міститься на сайті www.kaercher.com.

Декларація про відповідність стандартам ЄС

Цим ми повідомляємо, що нижче зазначена машина на основі своєї конструкції та конструктивного виконання, а також у випущеної у продаж моделі, відповідає спеціальним основним вимогам щодо безпеки та захисту здоров'я представлених нижче директив ЄС. У разі внесення неузгоджених із нами змін до машини ця заява втрачає свою чинність.

Виріб: пристрій розширення для очищення spriskuванням

Тип: 1.913-xxx

Відповідні директиви ЄС

2006/42/EG (+2009/127/EG)

2011/65/EC

2014/30/EC

Застосовувані гармонізовані стандарти

EN IEC 63000: 2018

EN 55014-1: 2017 + A11: 2020

EN 55014-2: 2015

EN 60335-1

EN 60335-2-68

EN 61000-3-2: 2014

EN 61000-3-3: 2013

EN 62233: 2008

Застосовувані національні стандарти

-

Особи, що нижче підписалися, діють від імені та за довірення керівництва.



H. Jenner

Chairman of the Board of Management



S. Reiser

Director Regulatory Affairs & Certification

Особа, відповідальна за ведення документації:

Ш. Райзер (S. Reiser)

Alfred Kärcher SE & Co. KG

Alfred-Kärcher-Str. 28 - 40

71364 Winnenden (Germany)

Тел.: +49 7195 14-0

Факс: +49 7195 14-2212

Winnenden, 2021/10/01

Технічні характеристики

		PW 30/1 (1.913- 102.0)	PW 30/1 (1.913- 103.0)
Електричне підключення			
Напруга мережі	V	220-240	220-240
Фаза	~	1	1
Частота мережі	Hz	50-60	50-60
Ступінь захисту		IPX4	IPX4
Клас захисту		II	II
Потужність	W	60	60
Робочі характеристики пристрою			
Тиск розпилення (макс.)	MPa	0,4	0,4
Температура миючого розчину (макс.)	°C	50	50
Частота обертання щітки (на килимових покриттях)	1/min	1800	1800
Матеріал корпусу		Пластик	Пластик
Розміри та вага			
Типова робоча вага	kg	5,7	5,9
Робоча ширина щітки	mm	285	285
Робоча ширина насадки	mm	315	315
Діаметр щітки	mm	70	70
Висота корпусу	mm	180	180
Висота рукоятки	mm	835	835
Умови навколишнього середовища			
Температура навколишнього середовища (макс.)	°C	+40	+40
Розраховані значення згідно з EN 60335-2-68			
Рівень звукового тиску	dB(A)	59	59
L_{pA}			
Похибка K_{pA}	dB(A)	2	2
Значення вібрації на руці/кисті	m/s^2	<2,5	<2,5
Похибка K	m/s^2	0,2	0,2
Мережний кабель			
Тип мережевого кабелю	mm^2	H05VV-F 2x1,0	H05VV-F 2x1,0
Номер деталі (EU)		6.649-691.0	6.649-692.0
Довжина кабелю	m	4,0	7,0

Зберігається право на внесення технічних змін.



THANK YOU!
MERCI! DANKE! ¡GRACIAS!



Registrieren Sie Ihr Produkt und profitieren Sie von vielen Vorteilen.

Register your product and benefit from many advantages.

Enregistrez votre produit et bénéficiez de nombreux avantages.

Registre su producto y aproveche de muchas ventajas.

www.kaercher.com/welcome



Bewerten Sie Ihr Produkt und sagen Sie uns Ihre Meinung.

Rate your product and tell us your opinion.

Évaluer votre produit et dites-nous votre opinion.

Reseñe su producto y díganos su opinión.



www.kaercher.com/dealersearch

Alfred Kärcher SE & Co. KG
Alfred-Kärcher-Str. 28-40
71364 Winnenden (Germany)
Tel.: +49 7195 14-0
Fax: +49 7195 14-2212

