

BVL 5/1 Bp BVL 5/1 Bp Pack

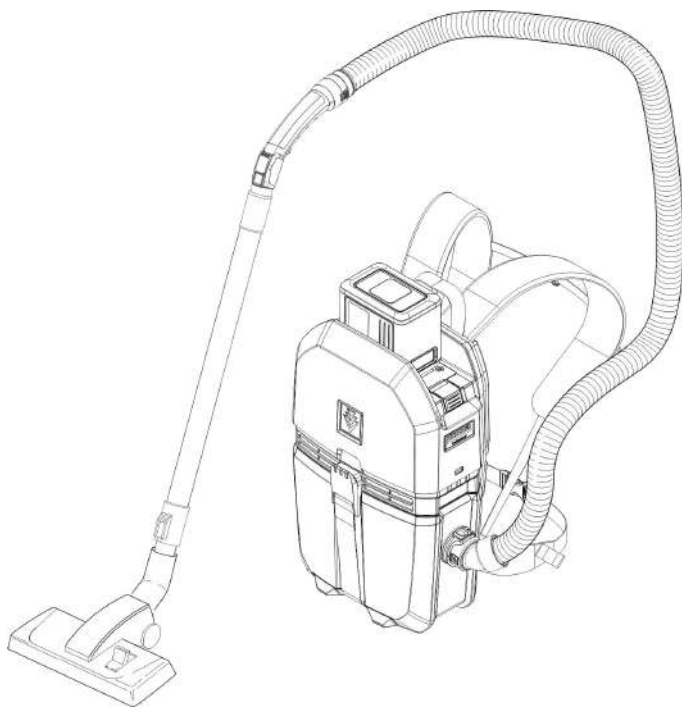

Deutsch	5
English	9
Français	14
Italiano	18
Nederlands	23
Español	27
Português	32
Dansk	36
Norsk	40
Svenska	44
Suomi	48
Ελληνικά	52
Türkçe	57
Русский	61
Magyar	66
Čeština	71
Slovenščina	75
Polski	80
Românește	84
Slovenčina	89
Hrvatski	93
Srpski	98
Български	102
Eesti	107
Latviešu	111
Lietuviškai	116
Українська	120
中文	125
العربية	129



Register
your product
www.kärcher.com/welcome



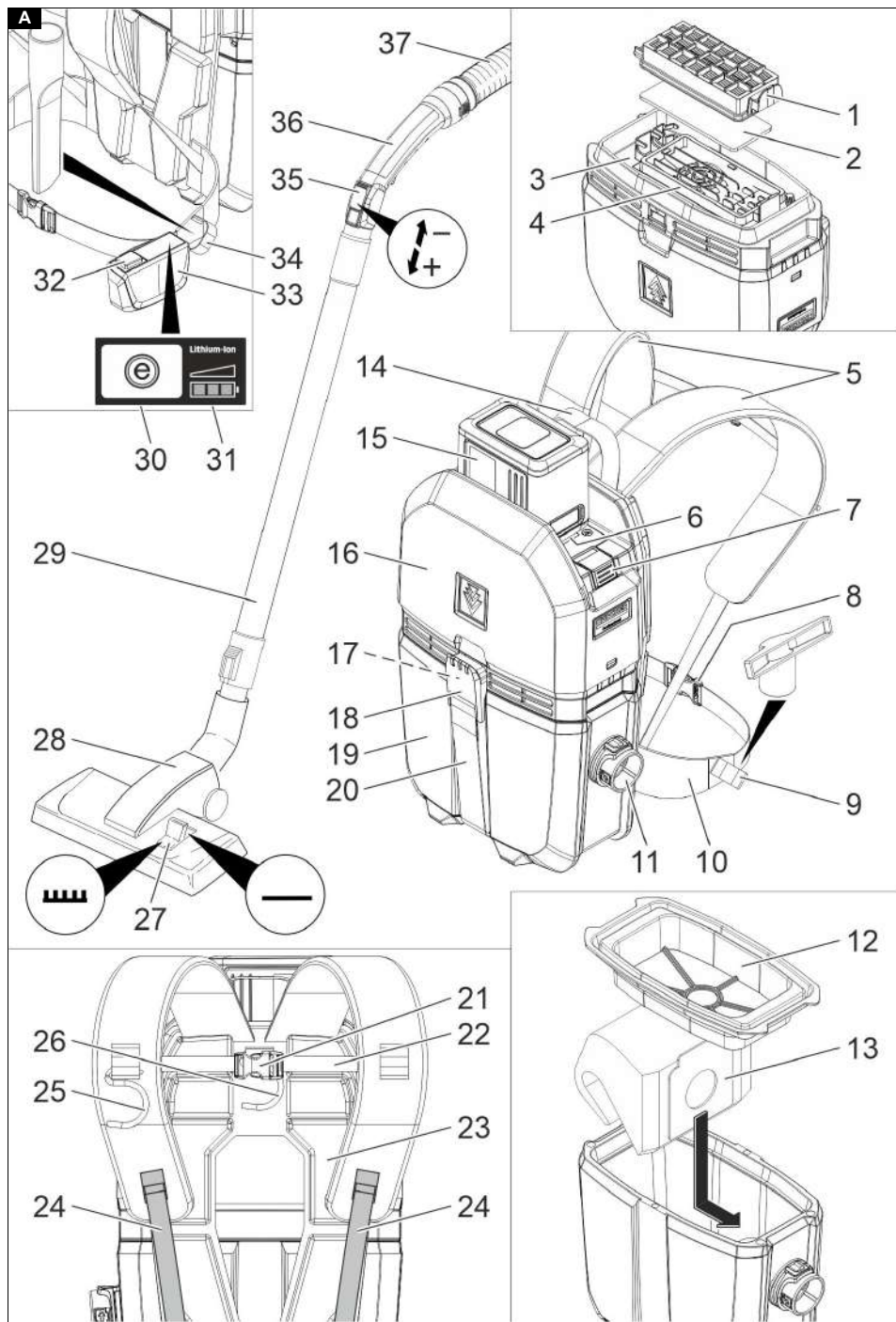

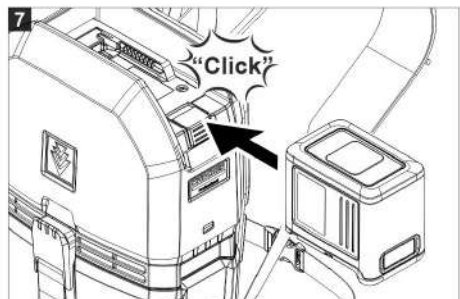
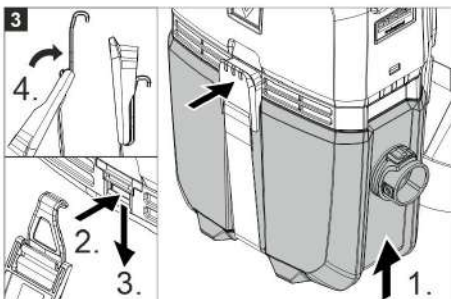
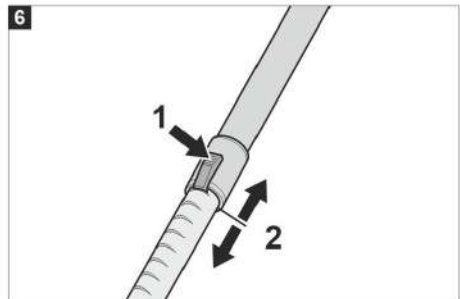
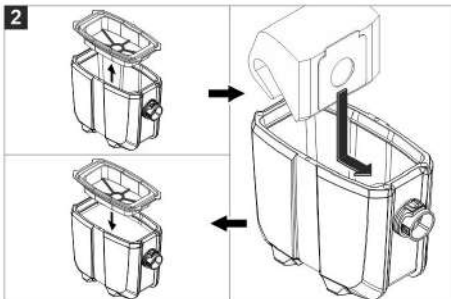
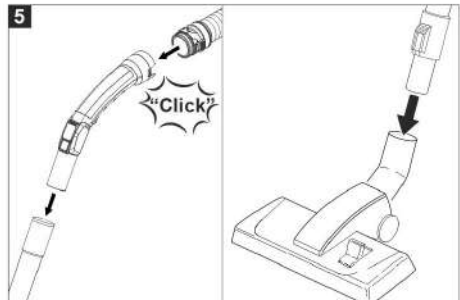
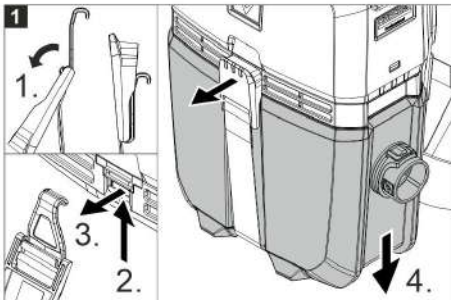
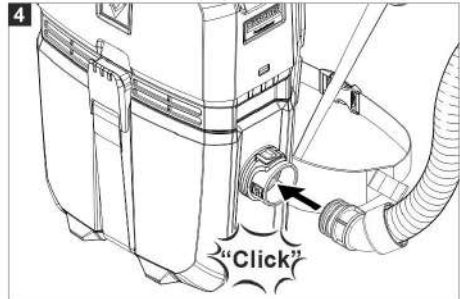
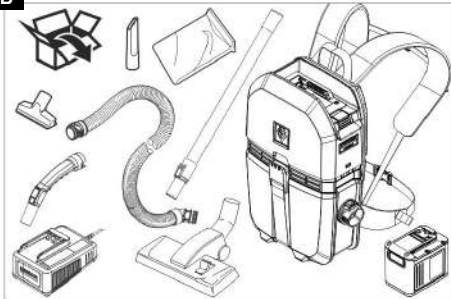
B

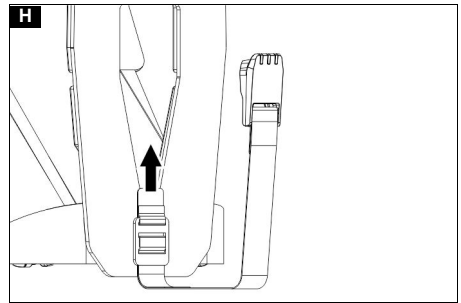
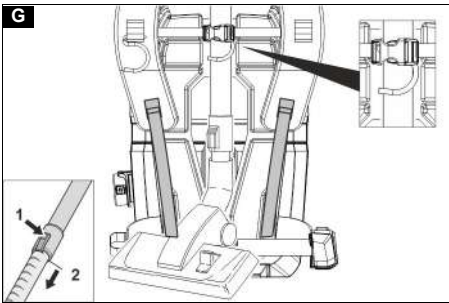
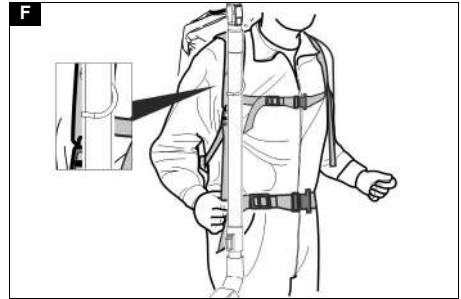
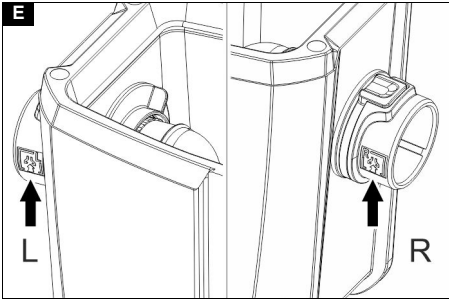
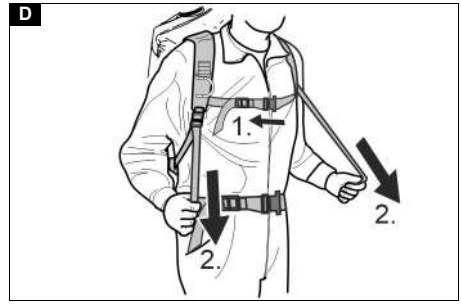
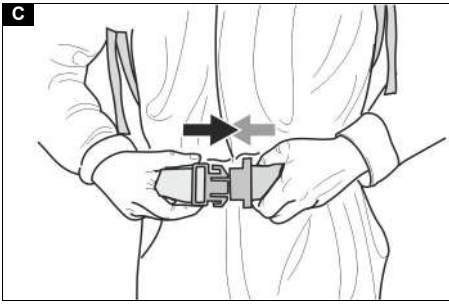

Inhalt

Allgemeine Hinweise	5
Umweltschutz	5
Bestimmungsgemäße Verwendung	5
Sicherheitshinweise	5
Gerätebeschreibung	5
Symbole auf dem Gerät	6
Vorbereitung	6
Inbetriebnahme	6
Bedienung	6
Transport	7
Lagerung	7
Pflege und Wartung	7
Hilfe bei Störungen	7
Garantie	8
Zubehör und Ersatzteile	8
EU-Konformitätserklärung	8
Technische Daten	9

Allgemeine Hinweise



Lesen Sie vor der ersten Benutzung des Geräts diese Originalbetriebsanleitung und die beiliegenden Sicherheitshinweise. Handeln Sie danach.

Bewahren Sie beide Hefte für späteren Gebrauch oder für Nachbesitzer auf.

- Bei Nichtbeachtung der Betriebsanleitung und der Sicherheitshinweise können Schäden am Gerät und Gefahren für den Bediener und andere Personen entstehen.
- Bei Transportschaden sofort Händler informieren.
- Prüfen Sie beim Auspacken den Packungsinhalt auf fehlendes Zubehör oder Beschädigungen.

Umweltschutz



Die Verpackungsmaterialien sind recyclebar. Bitte Verpackungen umweltgerecht entsorgen.



Elektrische und elektronische Geräte enthalten wertvolle recyclebare Materialien und oft Bestandteile wie Batterien, Akkus oder Öl, die bei falschem Umgang oder falscher Entsorgung eine potentielle Gefahr für die menschliche Gesundheit und die Umwelt darstellen können. Für den ordnungsgemäßen Betrieb des Geräts sind diese Bestandteile jedoch notwendig. Mit diesem Symbol gekennzeichnete Geräte dürfen nicht mit dem Hausmüll entsorgt werden.

Hinweise zu Inhaltsstoffen (REACH)

Aktuelle Informationen zu Inhaltsstoffen finden Sie unter: www.kaercher.de/REACH

Bestimmungsgemäße Verwendung

⚠ **WARNUNG**

Gesundheitsgefahr

Einatmen von gesundheitsschädlichen Stäuben

Das Gerät nicht für die Absaugung gesundheitsschädlicher Stäube verwenden.

ACHTUNG

Beschädigung des Geräts

Kurzschluss durch hohe Luftfeuchtigkeit

Das Gerät nur in Innenräumen verwenden und lagern.

- Dieser Universalsauger ist zur Trockenreinigung von Boden- und Wandflächen bestimmt.

- Dieses Gerät ist für den gewerblichen Gebrauch geeignet, z. B. in Hotels, Schulen, Krankenhäusern, Fabriken, Läden, Büros und Vermietergeschäften.

Sicherheitshinweise

Herzschrittmacher

⚠ **GEFAHR**

Gefahr durch abgestrahlte Hochfrequenz/elektrische Magnetfelder

Gesundheitsgefahr beim Tragen eines Herzschrittmachers

Beachten Sie beim Umgang mit diesem Gerät die folgenden Sicherheitshinweise.

- Falls Sie einen Herzschrittmacher tragen empfehlen wir, dass Sie sich bei Ihrem Arzt oder dem Hersteller des Herzschrittmachers über eventuelle Vorsichtsmaßnahmen informieren, bevor Sie das Gerät betreiben.
- Nicht alle Herzschrittmacher-Typen sind gleich einstrahlungsfest gegenüber abgestrahlter Hochfrequenz/elektrischen Magnetfeldern in unmittelbarer Nähe, was beim Betrieb des Geräts zu Problemen führen könnte.
- Sollte Ihnen Ihr Arzt keine Unbedenklichkeit garantieren können, Gerät nicht benutzen!

Gerätebeschreibung

Abbildung A



- ① HEPA-Filter (Sonderzubehör)
- ② Motorschutzfilter
- ③ Grundplatte
- ④ Gehäuse für Motorschutzfilter
- ⑤ Schulterträger
- ⑥ Typenschild
- ⑦ Entriegelungstaste
- ⑧ Verschluss des Hüftgurts
- ⑨ Halter für Polsterdüse
- ⑩ Hüftgurt
- ⑪ Saugstutzen (außen)
- ⑫ Hauptfilterkorb
- ⑬ Vliesfiltertüte
- ⑭ Handgriff
- ⑮ Akkupack
- ⑯ Saugkopf
- ⑰ QR-Code für Video-Anleitung
- ⑱ Verschluss des Schmutzbehälters
- ⑲ Schmutzbehälter
- ⑳ Verschlussgurt
- ㉑ Verschluss des Brustgurts
- ㉒ Brustgurt (höhenverstellbar)
- ㉓ Tragesystem
- ㉔ Mittelstraffer
- ㉕ Haken für Teleskopsaugrohr am Schulterträger

- 26 Haken für Teleskopsaugrohr am Tragesystem (Parkposition)
- 27 Umschalter Hartfläche/Teppichboden
- 28 Bodendüse
- 29 Teleskopsaugrohr
- 30 Eco-Taste (Energiesparmodus)
- 31 Ladekontrollanzeige
- 32 Hauptschalter
- 33 Bedienteil
- 34 Halter für Fugendüse
- 35 Saugkraftregler
- 36 Krümmer
- 37 Saugschlauch

Farbkennzeichnung

- Bedienelemente für den Reinigungsprozess sind gelb.
- Bedienelemente für die Wartung und den Service sind hellgrau.

Symbole auf dem Gerät

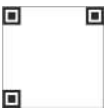
	Saugschlauchanschluss für Rechtshänder
	Saugschlauchanschluss für Linkshänder
	QR-Code für Video-Anleitung

Vorbereitung

1. Gerät auspacken und Zubehör montieren.

Abbildung B

Inbetriebnahme

1. Kontrolle, ob Hauptfilterkorb im Gerät eingesetzt ist.

Betriebsarten

- 1 Betrieb mit Filtertüte
- 2 Betrieb ohne Filtertüte

Akkupack einsetzen

1. Akkupack in Akkuhalter einschieben und einrasten.

Hüftgurt, Brustgurt und Schulterträger einstellen

1. Gerät auf den Rücken setzen.
2. Verschluss des Hüftgurts einrasten und Hüftgurt einstellen.

Abbildung C

3. Verschluss des Brustgurts einrasten und Brustgurt (höhenverstellbar) einstellen. Gerät durch Ziehen an den Mittelstraffern an den Körper anpassen. Nicht zu stramm anziehen, die Hauptlast sollte auf dem Hüftgurt liegen.

Abbildung D

Akkupack aufladen

Hinweis

Betriebsanleitung des Ladegerätherstellers lesen und insbesondere die Sicherheitshinweise beachten!

Hinweis

Betriebsanleitung des Akkupackherstellers lesen und insbesondere die Sicherheitshinweise beachten!

Hinweis

Der Akkupack ist bei Auslieferung teilgeladen. Vor Inbetriebnahme und bei Bedarf aufladen.

Hinweis

Das Laden des Akkupacks kann nur in entnommenem Zustand erfolgen.

1. Entriegelungstaste drücken und Akkupack entnehmen.
2. Akkupack gemäß den Betriebsanleitungen des Ladegerätherstellers und des Akkupackherstellers aufladen.

Bedienung

ACHTUNG

Gefahr durch technischen Defekt

Beschädigungsgefahr des Geräts

Stellen Sie den Motor bei nachlassender Saugleistung sofort ab.

Schmutzbehälter ausrichten

1. Schmutzbehälter so ausrichten, dass der Saugschlauch bei aufgesetztem Tragesystem auf der Arbeitsseite herauskommt (Rechts-/Linkshänder Bedienung). Das jeweilige Symbol ist dann auf der Frontseite zu sehen.

Abbildung E

Gerät einschalten

1. Gerät am Hauptschalter einschalten.

Eco-Modus

Eco-Modus (Energiesparmodus): Das Gerät arbeitet mit reduzierter Saugleistung. Die Akkulaufzeit verlängert sich.

1. Eco-Modus einschalten: Eco-Taste betätigen.
2. Eco-Modus ausschalten: Eco-Taste wiederholt betätigen.

Saugkraft einstellen

1. Saugkraft am Saugkraftregler regulieren.

Reinigungsbetrieb

1. Umschalter der Bodendüse auf Hartfläche oder Teppichboden stellen.
2. Reinigung durchführen.
3. Standortwechsel/Arbeitsunterbrechung: Bei Bedarf Teleskopsaugrohr am Haken des Schulterträgers einhängen, um beide Hände frei zu haben. Der Haken kann am rechten oder linken Schulterträger befestigt werden.

Abbildung F

Gerät ausschalten

1. Gerät am Hauptschalter ausschalten.

Nach jedem Betrieb

1. Schmutzbehälter entleeren.
2. Gerät und Zubehör nach Gebrauch mit einem feuchten Tuch reinigen.

Gerät aufbewahren

1. Teleskopsaugrohr einschieben. Teleskopsaugrohr und Bodendüse entsprechend Abbildung aufbewahren.

Abbildung G

2. Gerät in einem trockenen Raum abstellen oder am Handgriff aufhängen und vor unbefugter Benutzung sichern.

Transport

⚠ VORSICHT

Nichtbeachtung des Gewichts

Verletzungs- und Beschädigungsgefahr

Beachten Sie beim Transport das Gewicht des Geräts.

1. Gerät beim Transport in Fahrzeugen nach den jeweils geltenden Richtlinien gegen Rutschen und Kippen sichern.

Lagerung

⚠ VORSICHT

Nichtbeachtung des Gewichts

Verletzungs- und Beschädigungsgefahr

Beachten Sie bei der Lagerung das Gewicht des Geräts.

- Das Gerät darf nur in Innenräumen gelagert werden.
1. Entriegelungstaste drücken und Akkupack entnehmen, um eine Entladung zu vermeiden.

Pflege und Wartung

⚠ GEFAHR

Gefahr eines Stromschlags

Verletzungen durch Berühren von stromführenden Teilen

Schalten Sie das Gerät aus.

Entnehmen Sie den Akkupack.

Vliesfiltertüte wechseln

1. Schmutzbehälter entriegeln und abnehmen.

Abbildung 1

2. Hauptfilterkorb entnehmen.
3. Vliesfiltertüte entfernen.
4. Neue Vliesfiltertüte mit Gummiflansch über den Saugstutzen (innen) ziehen.
5. Hauptfilterkorb wieder aufsetzen.

Abbildung 2

6. Schmutzbehälter einsetzen und verriegeln.

Abbildung 3

Hauptfilterkorb reinigen

ACHTUNG

Gefahr durch nassen Hauptfilterkorb

Beschädigungsgefahr des Geräts

Setzen Sie den Hauptfilterkorb nie nass ein.

1. Hauptfilterkorb bei Bedarf unter fließendem Wasser reinigen.

HEPA-Filter austauschen

HEPA-Filter (Sonderzubehör): 1x jährlich wechseln

1. Schmutzbehälter (inkl. Hauptfilterkorb) entriegeln und abnehmen.
2. Saugkopf um 180° drehen.

3. HEPA-Filter (Sonderzubehör) entriegeln und abnehmen.
4. Neuen HEPA-Filter (Sonderzubehör) einsetzen und einrasten.
5. Saugkopf um 180° drehen.
6. Schmutzbehälter (inkl. Hauptfilterkorb) einsetzen und verriegeln.

Motorschutzfilter austauschen

1. Schmutzbehälter (inkl. Hauptfilterkorb) entriegeln und abnehmen.
2. Saugkopf um 180° drehen.
3. Gegebenenfalls HEPA-Filter (Sonderzubehör) entriegeln und abnehmen.
4. Motorschutzfilter entnehmen.
5. Neuen Motorschutzfilter einsetzen.
6. Gegebenenfalls HEPA-Filter (Sonderzubehör) einsetzen und einrasten.
7. Saugkopf um 180° drehen.
8. Schmutzbehälter (inkl. Hauptfilterkorb) einsetzen und verriegeln.

Verschlussgurt nachstellen

1. Schmutzbehälter (inkl. Hauptfilterkorb) entriegeln und abnehmen.
2. Verschlussgurt nachstellen, damit der Schmutzbehälter (inkl. Hauptfilterkorb) dicht am Saugkopf anliegt.

Abbildung H

3. Schmutzbehälter (inkl. Hauptfilterkorb) einsetzen und verriegeln.

Hilfe bei Störungen

⚠ GEFAHR

Gefahr eines Stromschlags

Verletzungen durch Berühren von stromführenden Teilen

Schalten Sie das Gerät aus.

Entnehmen Sie den Akkupack.

Hinweis

Tritt eine Störung (z. B. Filterbruch) auf, muss das Gerät sofort abgeschaltet werden. Vor erneuter Inbetriebnahme muss die Störung beseitigt werden.

Gerät schaltet während des Betriebs ab

Motor-Thermoprotektor hat angesprochen

1. Vliesfiltertüte wechseln.
2. Motorschutzfilter austauschen.
3. Alle Teile auf Verstopfungen kontrollieren.
4. Gerät wieder einschalten.

Saugkraft lässt nach

1. Vliesfiltertüte wechseln.
2. Hauptfilterkorb unter fließendem Wasser reinigen und trocknen.
3. Schmutzbehälter (inkl. Hauptfilterkorb) richtig aufsetzen/verriegeln, gegebenenfalls Verschlussgurt nachstellen.

Staubaustritt beim Saugen

1. Defekte Vliesfiltertüte wechseln.
2. Sitz der Vliesfiltertüte kontrollieren.
3. Schmutzbehälter (inkl. Hauptfilterkorb) richtig aufsetzen/verriegeln, gegebenenfalls Verschlussgurt nachstellen.
4. Unbeschädigten Hauptfilterkorb einsetzen.
5. Motorschutzfilter richtig einsetzen.

Keine oder ungenügende Saugleistung

1. Verstopfungen aus Saugdüse, Saugrohr oder Saug-schlauch entfernen.
2. Defekten Saugschlauch austauschen.
3. Vliesfiltertüte wechseln.
4. Schmutzbehälter (inkl. Hauptfilterkorb) richtig auf-setzen/verriegeln, gegebenenfalls Verschlussgurt nachstellen.
5. Hauptfilterkorb unter fließendem Wasser reinigen und trocknen.
6. Unbeschädigten Hauptfilterkorb einsetzen.
7. Motorschutzfilter austauschen.

Gerät läuft nicht

1. Gerät einschalten.
2. Überhitzte Platine abkühlen lassen.
3. Akkupack aufladen.
4. Akkupack einsetzen.

Kundendienst

Kann die Störung nicht behoben werden, muss das Ge-rät vom Kundendienst überprüft werden.

Garantie

In jedem Land gelten die von unserer zuständigen Ver-triebsgesellschaft herausgegebenen Garantiebedin-gungen. Etwaige Störungen an Ihrem Gerät beseitigen wir innerhalb der Garantiefrist kostenlos, sofern ein Ma-terial- oder Herstellungsfehler die Ursache sein sollte. Im Garantiefall wenden Sie sich bitte mit Kaufbeleg an Ihren Händler oder die nächste autorisierte Kunden-dienststelle.

(Adresse siehe Rückseite)

Zubehör und Ersatzteile

Nur Original-Zubehör und Original-Ersatzteile verwen-den, sie bieten die Gewähr für einen sicheren und stö-rungsfreien Betrieb des Geräts.

Informationen über Zubehör und Ersatzteile finden Sie unter www.kaercher.com.

Ersatzteilliste

Nur KÄRCHER Original-Akkupacks verwenden, keine nicht-wiederaufladbaren Batterien.

Bezeichnung	Bestellnum-mer, Ersatz-teil	Artikelnum-mer, unver-packt
Akkupack Battery Power+ 36/75	2.445-043.0	6.445-059.0
Akkupack Battery Power+ 36/60	2.042-022.0	6.445-085.0
Akkupack Battery Power 36/50	2.445-031.0	6.445-039.0
Schnellladegerät Battery Power+ 36/60 (EU)	2.445-045.0	6.445-063.0
Schnellladegerät Battery Power+ 36/60 (GB)	2.445-047.0	6.445-065.0
Schnellladegerät Battery Power+ 36/60 (AU)	2.445-051.0	6.445-069.0

EU-Konformitätserklärung

Hiermit erklären wir, dass die nachfolgend bezeichnete Maschine aufgrund ihrer Konzipierung und Bauart so-wie in der von uns in Verkehr gebrachten Ausführung den einschlägigen grundlegenden Sicherheits- und Ge-sundheitsanforderungen der EU-Richtlinien entspricht. Bei einer nicht mit uns abgestimmten Änderung der Ma-schine verliert diese Erklärung ihre Gültigkeit.

Produkt: Trockensauger

Typ: 1.394-xxx

Einschlägige EU-Richtlinien

2006/42/EG (+2009/127/EG)

2011/65/EU

2014/30/EU

Angewandte harmonisierte Normen

EN IEC 63000: 2018

EN 55014-1: 2017 + A11: 2020

EN 55014-2: 2015

EN 60312-1: 2017

EN 60335-1

EN 60335-2-69

EN 62233: 2008

Angewandte nationale Normen

-

Die Unterzeichnenden handeln im Auftrag und mit Voll-macht des Vorstands.



H. Jenner

Chairman of the Board of Management



S. Reiser

Director Regulatory Affairs & Certification

Dokumentationsbevollmächtigter:

S. Reiser

Alfred Kärcher SE & Co. KG

Alfred-Kärcher-Str. 28 - 40

71364 Winnenden (Germany)

Tel.: +49 7195 14-0

Fax: +49 7195 14-2212

Winnenden, 2020/10/01

Technische Daten

		BVL 5/1 Bp (Pack)
Elektrischer Anschluss		
Nennspannung Akkupack	V	36 DC
Schutzklasse		III
Nennleistung	W	500
Maximale Leistung	W	500
Leistungsdaten Gerät		
Behälterinhalt	l	5
Luftmenge (max.)	l/s	40
Unterdruck (max.)	kPa (mbar)	22,3 (223)
Betriebszeit bei voller Akkuladung	Minuten	19/Eco: 43
- Akkupack Battery Power 36/50		
Betriebszeit bei voller Akkuladung	Minuten	22/Eco: 50
- Akkupack Battery Power+ 36/60		
Betriebszeit bei voller Akkuladung	Minuten	30/Eco: 64
- Akkupack Battery Power+ 36/75		
Maße und Gewichte		
Typisches Betriebsgewicht	kg	5,0
Länge x Breite x Höhe	mm	220 x 320 x 510
Durchmesser Saugschlauch	mm	35
Länge Saugschlauch	m	1,0
Umgebungsbedingungen		
Umgebungstemperatur	°C	0/+40
Ermittelte Werte gemäß EN 60335-2-69		
Schalldruckpegel L_{pA}	dB(A)	65
Unsicherheit K_{pA}	dB(A)	2
Hand-Arm-Vibrationswert	m/s^2	<2,5
Unsicherheit K	m/s^2	0,2

Technische Änderungen vorbehalten.

Contents

General notes.....	9
Environmental protection	9
Intended use	9
Safety information	10
Description of the device.....	10
Symbols on the device.....	10
Preparation.....	10
Initial startup.....	10
Operation	11
Transport.....	11
Storage.....	11
Care and service	11
Troubleshooting guide.....	12
Warranty.....	12
Accessories and spare parts.....	12
Declaration of Conformity.....	13
Technical data	13

General notes



Read these original instructions and the enclosed safety instructions before using the device for the first time. Act in accordance with them.

Keep both books for future reference or for future owners.

- If the operating instructions and safety instructions are not observed, the device can be damaged and dangers could arise for users and other persons.
- Notify the dealer immediately in the case of shipping damage.
- Check the package contents when unpacking for missing accessories or for damage.

Environmental protection



The packing materials can be recycled. Please dispose of packaging in accordance with the environmental regulations.



Electrical and electronic appliances contain valuable, recyclable materials and often components such as batteries, rechargeable batteries or oil, which - if handled or disposed of incorrectly - can pose a potential threat to human health and the environment. However, these components are required for the correct operation of the appliance. Appliances marked by this symbol are not allowed to be disposed of together with the household rubbish.

Notes on the content materials (REACH)

Current information on content materials can be found at: www.kaercher.com/REACH

Intended use

WARNING

Health risk

Inhalation of dusts that are harmful to health

Do not use the device for vacuuming up dusts that are harmful to health.

ATTENTION

Damage to the device

Short-circuit due to high levels of humidity

Only use and store the device indoors.

- This universal vacuum cleaner for carpets is intended for dry cleaning floor and wall surfaces.

- This device is suitable for commercial use, e.g. in hotels, schools, hospitals, factories, shops, offices, and rental companies.

Safety information

Pacemaker

⚠ DANGER

Danger due to radiated high frequency/electric magnetic fields

Health risk when wearing a pacemaker

Observe the following safety instructions when handling the device.

- *If you are wearing a pacemaker, we recommend that you consult your doctor or the manufacturer of the pacemaker about possible precautions before operating the device.*
- *Not all types of pacemakers are equally resistant to radiation in the immediate vicinity of radiated high frequency/electric magnetic fields, which could lead to problems in the operation of the device.*
- *If your doctor can not guarantee your safety, do not use the device!*

Description of the device

Illustration A



- ① HEPA filter (special accessory)
- ② Motor protection filter
- ③ Base plate
- ④ Housing for motor protection filter
- ⑤ Shoulder straps
- ⑥ Type plate
- ⑦ Unlocking button
- ⑧ Hip belt buckle
- ⑨ Holder for upholstery nozzle
- ⑩ Hip belt
- ⑪ Suction hose port (outside)
- ⑫ Main filter basket
- ⑬ Fleece filter bag
- ⑭ Handle
- ⑮ Rechargeable battery pack
- ⑯ Suction head
- ⑰ QR code for video instructions
- ⑱ Dirt receptacle closure
- ⑲ Dirt receptacle
- ⑳ Closure strap
- ㉑ Chest strap buckle
- ㉒ Chest strap (height adjustable)
- ㉓ Carrying system
- ㉔ Centre straps
- ㉕ Hook for telescopic suction pipe on shoulder straps
- ㉖ Hook for telescopic suction pipe on carrying system (parking position)

- ㉗ Hard surface/carpet switch
- ㉘ Floor nozzle
- ㉙ Telescopic suction pipe
- ㉚ Eco button (energy-saving mode)
- ㉛ Charge indicator
- ㉜ Main switch
- ㉝ Control unit
- ㉞ Holder for crevice nozzle
- ㉟ Suction control
- ㊱ Angle piece
- ㊲ Suction hose

Colour coding

- Control elements for the cleaning process are yellow.
- Control elements for maintenance and servicing are light grey.

Symbols on the device

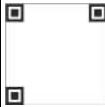
	Suction hose connection for right-handed users
	Suction hose connection for left-handed users
	QR code for video instructions

Preparation

1. Unpack the device and install the accessories.

Illustration B

Initial startup

1. Check if the main filter basket is inserted in the device.

Operating modes

1. Operation with the filter bag
2. Operation without the filter bag

Inserting the battery pack

1. Slide the battery pack into the battery holder and lock it in place.

Adjusting the hip belt, chest strap and shoulder straps

1. Put the device on its back.
2. Engage the buckle of the hip belt and adjust the hip belt.

Illustration C

- Engage the buckle of the chest strap and adjust the chest strap (height adjustable). Adjust the device to the body by pulling on the centre straps. Do not put on too tight, the main load should be on the hip belt.

Illustration D

Charging the battery pack

Note

Please read the operating instructions of the charger manufacturer, especially the chapters on safety instructions!

Note

Please read the operating instructions of the battery pack manufacturer, especially the chapters on safety instructions!

Note

The battery pack is partially charged on delivery. Charge before use and when necessary.

Note

The battery pack can only be charged when it is removed.

- Press the unlocking button and remove the battery pack.
- Charge the battery pack according to the operating instructions of the charger manufacturer and the battery pack manufacturer.

Operation

ATTENTION

Danger due to technical defect

Risk of damage to the device

Immediately switch off the engine as the suction performance decreases.

Aligning the dirt receptacle

- Align the dirt receptacle so that the suction hose comes out on the working side when the carrying system is worn (right/left-handed operation). The respective symbol can then be seen on the front.

Illustration E

Switch on the device

- Switch on the device at the main switch.

Eco-Mode

Eco button (energy-saving mode): The device works with reduced suction performance. The battery run time is extended.

- To activate Eco-mode: Actuate the Eco button.
- To switch off Eco-mode: Actuate the Eco button repeatedly.

Adjusting the suction power

- Regulate the suction power on the suction control.

Cleaning mode

- Set the floor nozzle switch to hard surface or carpet.
- Perform cleaning.
- Change of location/work interruption: If necessary, hang the telescopic suction pipe on the hook of the shoulder strap so that you have both hands free. The hook can be attached to the right or left shoulder strap.

Illustration F

Switching off the device

- Switch off the device at the main switch.

Each time after use

- Empty the dirt receptacle.
- Clean the device and accessories with a damp cloth after use.

Storing the device

- Push in the telescopic suction pipe. Store the telescopic suction pipe and floor nozzle as shown in the illustration.

Illustration G

- Store the device in a dry room or hang it by the handle and secure it against unauthorised use.

Transport

⚠ CAUTION

Failure to observe the weight

Risk of injury and damage

Be aware of the weight of the device during transportation.

- When transporting the device in vehicles, secure it to prevent it from slipping or overturning in accordance with the respective valid guidelines.

Storage

⚠ CAUTION

Failure to observe the weight

Risk of injury and damage

Be aware of the weight of the device during storage.

The device may only be stored indoors.

- Press the unlocking button and remove the battery pack to prevent discharge.

Care and service

⚠ DANGER

Danger of electric shock

Injuries due to touching live parts

Switch off the device.

Remove the battery pack.

Changing the fleece filter bag

- Unlock and remove the dirt receptacle.
Figure 1
- Remove the main filter basket.
- Remove the fleece filter bag.
- Pull the new fleece filter bag with rubber flange over the suction hose port (inside).
- Put the main filter basket back on.
Figure 2
- Fit and lock the dirt receptacle.
Figure 3

Cleaning the main filter basket

ATTENTION

Danger from wet main filter basket

Risk of damage to the device

Never insert the main filter basket when wet.

- If necessary, clean the main filter basket under running water.

Replacing the HEPA filter

HEPA filter (special accessory): Change once a year

- Unlock and remove the dirt receptacle (including the main filter basket).
- Turn the suction head by 180°.
- Unlock and remove the HEPA filter (special accessory).

4. Insert a new HEPA filter (special accessory) and click it into place.
5. Turn the suction head by 180°.
6. Insert and lock the dirt receptacle (including the main filter basket).

Replacing the motor protection filter

1. Unlock and remove the dirt receptacle (including the main filter basket).
2. Turn the suction head by 180°.
3. If necessary, unlock and remove the HEPA filter (special accessory).
4. Remove the motor protection filter.
5. Fit the new motor protection filter.
6. If necessary, insert the HEPA filter (special accessory) and click it into place.
7. Turn the suction head by 180°.
8. Insert and lock the dirt receptacle (including the main filter basket).

Readjusting the closure strap

1. Unlock and remove the dirt receptacle (including the main filter basket).
2. Readjust the closure strap so that the dirt receptacle (including the main filter basket) lies tightly against the suction head.

Illustration H

3. Insert and lock the dirt receptacle (including the main filter basket).

Troubleshooting guide

⚠ DANGER

Danger of electric shock

Injuries due to touching live parts

Switch off the device.

Remove the battery pack.

Note

The device must be switched off immediately if a malfunction occurs (e.g. filter breakage). The malfunction must be eliminated before switching the device on again.

The device stops during operation

The motor thermo-protector has triggered

1. Changing the fleece filter bag.
2. Replace the motor protection filter.
3. Check all parts for clogging.
4. Switch on the device.

Suction power decreases

1. Changing the fleece filter bag.
2. Clean the main filter basket under running water and dry.
3. Correctly position/lock the dirt receptacle (including the main filter basket), readjust the closure strap if necessary.

Escaping dust when vacuuming

1. Change the faulty fleece filter bag.
2. Check the fit of the fleece filter bag.
3. Correctly position/lock the dirt receptacle (including the main filter basket), readjust the closure strap if necessary.
4. Insert the undamaged main filter basket.
5. Insert the motor protection filter correctly.

No or insufficient suction performance

1. Remove any blockages from the suction nozzle, suction pipe or suction hose.
2. Replace the defective suction hose.
3. Changing the fleece filter bag.
4. Correctly position/lock the dirt receptacle (including the main filter basket), readjust the closure strap if necessary.
5. Clean the main filter basket under running water and dry.
6. Insert the undamaged main filter basket.
7. Replace the motor protection filter.

Device not running

1. Switch on the device.
2. Allow the overheated board to cool down.
3. Charge the battery pack.
4. Insert the battery pack.

Customer Service department

If the malfunction cannot be corrected, the device must be checked by the Customer Service department.

Warranty

The warranty conditions issued by our relevant sales company apply in all countries. We shall remedy possible malfunctions on your appliance within the warranty period free of cost, provided that a material or manufacturing defect is the cause. In a warranty case, please contact your dealer (with the purchase receipt) or the next authorised customer service site. (See overleaf for the address)

Accessories and spare parts

Only use original accessories and original spare parts. They ensure that the appliance will run fault-free and safely.

Information on accessories and spare parts can be found at www.kaercher.com.

Spare parts list

Only use KÄRCHER original battery packs, not non-rechargeable batteries.

Description	Order number, spare part	Item No., unpacked
Battery pack Battery Power+ 36/75	2.445-043.0	6.445-059.0
Battery pack Battery Power+ 36/60	2.042-022.0	6.445-085.0
Battery pack Battery Power 36/50	2.445-031.0	6.445-039.0
Quick charger Battery Power+ 36/60 (EU)	2.445-045.0	6.445-063.0
Quick charger Battery Power+ 36/60 (GB)	2.445-047.0	6.445-065.0
Quick charger Battery Power+ 36/60 (AU)	2.445-051.0	6.445-069.0

Declaration of Conformity

EU Declaration of Conformity

We hereby declare that the machine described below complies with the relevant basic safety and health requirements in the EU Directives, both in its basic design and construction as well as in the version placed in circulation by us. This declaration is invalidated by any changes made to the machine that are not approved by us.

Product: Dry vacuum cleaner

Type: 1.394-xxx

Currently applicable EU Directives

2006/42/EC (+2009/127/EC)

2011/65/EU

2014/30/EU

Harmonised standards used

EN IEC 63000: 2018

EN 55014-1: 2017 + A11: 2020

EN 55014-2: 2015

EN 60312-1: 2017

EN 60335-1

EN 60335-2-69

EN 62233: 2008

National standards used

The signatories act on behalf of and with the authority of the company management.



H. Jenner

Chairman of the Board of Management



S. Reiser

Director Regulatory Affairs & Certification

Documentation supervisor:

S. Reiser

Alfred Kärcher SE & Co. KG

Alfred-Kärcher-Str. 28 - 40

71364 Winnenden (Germany)

Ph.: +49 7195 14-0

Fax: +49 7195 14-2212

Winnenden, 2020/10/01

Declaration of Conformity (UK)

We hereby declare that the product described below complies with the relevant provisions of the following UK Regulations, both in its basic design and construction as well as in the version put into circulation by us. This declaration shall cease to be valid if the product is modified without our prior approval.

Product: Dry vacuum cleaner

Type: 1.394-xxx

Currently applicable UK Regulations

S.I. 2008/1597 (as amended)

S.I. 2012/3032 (as amended)

S.I. 2016/1091 (as amended)

Designated standards used

EN IEC 63000: 2018

EN 55014-1: 2017 + A11: 2020

EN 55014-2: 2015

EN 60312-1: 2017

EN 60335-1

EN 60335-2-69

EN 62233: 2008

National standards used

The signatories act on behalf of and with the authority of the company management.



H. Jenner

Chairman of the Board of Management



S. Reiser

Director Regulatory Affairs & Certification

Documentation supervisor:

S. Reiser

Alfred Kärcher SE & Co. KG

Alfred-Kärcher-Str. 28 - 40

71364 Winnenden (Germany)

Ph.: +49 7195 14-0

Fax: +49 7195 14-2212

Winnenden, 2020/10/01

Technical data

		BVL 5/1 Bp (Pack)
Electrical connection		
Battery pack nominal voltage	V	36 DC
Protection class		III
Nominal power	W	500
Maximum power	W	500
Device performance data		
Tank content	l	5
Air quantity (max.)	l/s	40
Vacuum (max.)	kPa (mbar)	22,3 (223)
Operating time at full battery charge - Battery Power 36/50 battery pack	Minutes	19/Eco: 43
Operating time at full battery charge - Battery Power+ 36/60 battery pack	Minutes	22/Eco: 50
Operating time at full battery charge - Battery Power+ 36/75 battery pack	Minutes	30/Eco: 64
Dimensions and weights		
Typical operating weight	kg	5,0
Length x width x height	mm	220 x 320 x 510
Diameter of the suction hose	mm	35
Length of the suction hose	m	1,0
Ambient conditions		
Ambient temperature	°C	0/+40
Determined values in acc. with EN 60335-2-69		
Sound pressure level L_{pA}	dB(A)	65
Uncertainty K_{pA}	dB(A)	2
Hand-arm vibration value	m/s^2	<2,5
Uncertainty K	m/s^2	0,2

Subject to technical modifications.

Contenu

Remarques générales	14
Protection de l'environnement	14
Utilisation conforme	14
Consignes de sécurité	14
Description de l'appareil	14
Symboles sur l'appareil	15
Préparation	15
Mise en service	15
Commande	15
Transport	16
Stockage	16
Entretien et maintenance	16
Dépannage en cas de défaut	16
Garantie	17
Accessoires et pièces de rechange	17
Déclaration de conformité UE	17
Caractéristiques techniques	18

Remarques générales



Veuillez lire le présent le manuel d'instructions original et les consignes de sécurité jointes avant la première utilisation de l'appareil. Suivez ces instructions. Conservez les deux manuels pour une utilisation ultérieure ou pour le propriétaire suivant.

- Le non-respect du manuel d'utilisation et des consignes de sécurité peut entraîner des dommages sur l'appareil et des dangers pour l'opérateur et d'autres personnes.
- Informer immédiatement le vendeur en cas de dommage dû au transport.
- Vérifiez le contenu de l'emballage lors du déballage, qu'il ne manque pas d'accessoires et qu'il n'y a pas de dommage.

Protection de l'environnement



Les matériaux d'emballage sont recyclables. Veuillez éliminer les emballages dans le respect de l'environnement.



Les appareils électriques et électroniques contiennent des matériaux précieux recyclables et souvent des composants tels que des piles, batteries ou de l'huile représentant un danger potentiel pour la santé humaine et l'environnement, s'ils ne sont pas manipulés ou éliminés correctement. Ces composants sont cependant nécessaires pour le fonctionnement correct de l'appareil. Les appareils marqués par ce symbole ne doivent pas être jetés dans les ordures ménagères.

Remarques concernant les matières composantes (REACH)

Les informations actuelles concernant les matières composantes sont disponibles sous : www.kaer-cher.com/REACH

Utilisation conforme

⚠ **AVERTISSEMENT**

Risque pour la santé

Inhalation de poussières nocives

Ne pas utiliser l'appareil pour l'aspiration de poussières nocives.

ATTENTION

Endommagement de l'appareil

Court-circuit dû à une humidité de l'air élevée

Utiliser et stocker l'appareil uniquement en intérieur.

- Cet aspirateur universel est conçu pour le nettoyage à sec de surfaces de sols et murales.
- Cet appareil est adapté à une utilisation professionnelle, p. ex. dans les hôtels, écoles, hôpitaux, usines, magasins, bureaux et loueurs.

Consignes de sécurité

Stimulateur cardiaque

⚠ **DANGER**

Danger dû aux rayonnements haute fréquence/champs électromagnétiques

Risque pour la santé si vous portez un stimulateur cardiaque

Respecter les consignes de sécurité suivantes lors de la manipulation de cet appareil.

- *Si vous portez un stimulateur cardiaque, nous vous recommandons de consulter votre médecin ou le fabricant du stimulateur cardiaque pour connaître les éventuelles précautions à prendre avant de faire fonctionner l'appareil.*
- *Tous les types de stimulateurs cardiaques n'ont pas la même résistance aux rayonnements haute fréquence/champs électromagnétiques présents à proximité immédiate, ce qui pourrait entraîner des problèmes lors du fonctionnement de l'appareil.*
- *Si votre médecin ne peut pas garantir une totale innocuité, n'utilisez pas l'appareil !*

Description de l'appareil

Illustration A



- ① Filtre HEPA (accessoire spécial)
- ② Filtre de protection moteur
- ③ Plaque de base
- ④ Boîtier pour filtre de protection moteur
- ⑤ Bretelles
- ⑥ Plaque signalétique
- ⑦ Touche de déverrouillage
- ⑧ Fermeture de la ceinture ventrale
- ⑨ Support suceur pour canapés
- ⑩ Ceinture ventrale
- ⑪ Tubulure d'aspiration (extérieur)
- ⑫ Panier de filtre principal
- ⑬ Sac du filtre en feutre
- ⑭ Poignée
- ⑮ Bloc-batterie
- ⑯ Tête d'aspiration
- ⑰ Code QR pour les instructions vidéo
- ⑱ Fermeture du collecteur d'impuretés
- ⑲ Collecteur d'impuretés
- ⑳ Sangle de verrouillage
- ㉑ Fermeture de la ceinture pectorale

- ②② Ceinture pectorale (réglable en hauteur)
- ②③ Système de transport
- ②④ Sangles des bretelles
- ②⑤ Crochet pour tube télescopique d'aspiration sur la bretelle
- ②⑥ Crochet pour tube télescopique d'aspiration sur le système de transport (position de stationnement)
- ②⑦ Commutateur Surface dure/Moquette
- ②⑧ Buse pour sol
- ②⑨ Tube télescopique d'aspiration
- ③⑩ Touche Eco (mode économie d'énergie)
- ③① Indicateur de charge
- ③② Interrupteur principal
- ③③ Bloc de commande
- ③④ Support pour suceur fentes
- ③⑤ Régulateur de puissance d'aspiration
- ③⑥ Coude
- ③⑦ Tuyau d'aspiration

Code couleur

- Les éléments de commande pour le processus de nettoyage sont jaunes.
- Les éléments de commande pour la maintenance et le service sont gris clair.

Symboles sur l'appareil

	Raccord de tuyau d'aspiration pour droitiers
	Raccord de tuyau d'aspiration pour gauchers
	Code QR pour les instructions vidéo

Préparation

1. Déballer l'appareil et assembler les accessoires.

Illustration B

Mise en service

1. Vérifiez si le panier de filtre principal est inséré dans l'appareil.

Modes

- 1 Fonctionnement avec sac aspirateur
- 2 Fonctionnement sans sac aspirateur

Insérer le bloc-batterie

1. Insérer le bloc-batterie dans le support de batterie et l'enclencher.

Réglage de la ceinture ventrale, de la ceinture pectorale et des bretelles

1. Placer l'appareil sur le dos.
2. Enclencher la fermeture de la ceinture ventrale et régler la ceinture ventrale.

Illustration C

3. Enclencher la fermeture de la ceinture pectorale et régler la ceinture pectorale (réglable en hauteur). Ajuster l'appareil au corps en tirant sur les sangles des bretelles. Ne pas trop serrer, la charge principale doit se situer sur la ceinture ventrale.

Illustration D

Charger le bloc-batterie

Remarque

Lire le manuel d'utilisation du fabricant de chargeur et respecter les consignes de sécurité !

Remarque

Lire le manuel d'utilisation du fabricant de bloc-batterie et respecter les consignes de sécurité !

Remarque

La batterie est partiellement chargée à la livraison.

Charger avant la mise en service et en cas de besoin.

Remarque

La batterie ne peut être chargée que lorsqu'elle est retirée.

1. Appuyer sur la touche de déverrouillage et retirer le bloc-batterie.
2. Charger le bloc-batterie conformément aux instructions du fabricant de chargeur et du fabricant de bloc-batterie.

Commande

ATTENTION

Danger dû à un défaut technique

Risque d'endommager l'appareil

Arrêter immédiatement le moteur lorsque la puissance d'aspiration diminue.

Positionnement du collecteur d'impuretés

1. Positionner le collecteur d'impuretés de manière à ce que le tuyau d'aspiration sorte du côté travail lorsque le système de transport est utilisé (fonctionnement pour droitier/gaucher). Le symbole correspondant est alors visible sur le devant.

Illustration E

Démarrer l'appareil

1. Mettre l'appareil en marche à l'interrupteur principal.

Mode Eco

Mode Eco (mode économie d'énergie) : l'appareil fonctionne avec une puissance d'aspiration réduite. L'autonomie de la batterie augmente en conséquence.

1. Activer le mode Eco : Actionner la touche Eco.
2. Désactiver le mode Eco : Actionner de nouveau la touche Eco.

Ajuster la puissance d'aspiration

1. Régler la force d'aspiration sur le régulateur de puissance d'aspiration.

Opération de nettoyage

1. Régler le commutateur de la buse pour sol sur Surface dure ou Moquette.
2. Réaliser le nettoyage.

3. Changement de lieu/interruption de travail : si nécessaire, accrocher le tube télescopique d'aspiration au crochet de la bretelle afin d'avoir les deux mains libres. Le crochet peut être fixé à la bretelle droite ou gauche.

Illustration F

Mise hors tension de l'appareil

1. Eteindre l'appareil à l'interrupteur principal.

Après chaque fonctionnement

1. Vider le collecteur d'impuretés.
2. Nettoyer l'appareil et les accessoires avec un chiffon humide après utilisation.

Rangement de l'appareil

1. Rentrer le tube télescopique d'aspiration. Ranger le tube télescopique d'aspiration et la buse pour sol conformément à la figure.

Illustration G

2. Placer l'appareil dans un endroit sec ou le suspendre par la poignée et le sécuriser contre une utilisation intempestive.

Transport

⚠ PRÉCAUTION

Non-observation du poids

Risque de blessure et d'endommagement

Observer le poids de l'appareil pour le transport.

1. En cas de transport de l'appareil dans des véhicules, le bloquer contre le glissement et le basculement suivant les normes en vigueur.

Stockage

⚠ PRÉCAUTION

Non-observation du poids

Risque de blessure et d'endommagement

Tenir compte du poids de l'appareil pour le stockage.

L'appareil doit être stocké exclusivement en espace intérieur.

1. Appuyer sur la touche de déverrouillage et retirer le bloc-batterie pour éviter qu'il ne se décharge.

Entretien et maintenance

⚠ DANGER

Risque d'électrocution

Blessures dues au contact avec des pièces sous tension

Mettre l'appareil hors tension.

Retirer le bloc-batterie.

Remplacement du sac du filtre en feutre

1. Déverrouiller et retirer le collecteur d'impuretés.
Figure 1
2. Retirer le panier de filtre principal.
3. Extraire le sac du filtre en feutre
4. Tirer le nouveau sac du filtre en feutre avec une bride en caoutchouc sur la tubulure d'aspiration (intérieur).
5. Remettre le panier de filtre principal en place.
Figure 2
6. Insérer et verrouiller le collecteur d'impuretés.
Figure 3

Nettoyage du panier de filtre principal

ATTENTION

Danger dû au panier de filtre principal humide

Risque d'endommager l'appareil

Ne jamais mouiller le panier de filtre principal.

1. Si nécessaire, nettoyer le panier de filtre principal à l'eau courante.

Remplacement du filtre HEPA

Filtre HEPA (accessoire spécial) : Changer 1x par an

1. Déverrouiller et retirer le collecteur d'impuretés (panier de filtre principal inclus).
2. Tourner la tête d'aspiration de 180°.
3. Déverrouiller et retirer le filtre HEPA (accessoire spécial).
4. Insérer et enclencher un nouveau filtre HEPA (accessoire spécial).
5. Tourner la tête d'aspiration de 180°.
6. Insérer et verrouiller le collecteur d'impuretés (panier de filtre principal inclus).

Remplacement du filtre de protection moteur

1. Déverrouiller et retirer le collecteur d'impuretés (panier de filtre principal inclus).
2. Tourner la tête d'aspiration de 180°.
3. Si nécessaire, déverrouiller et retirer le filtre HEPA (accessoire spécial).
4. Retirer le filtre de protection moteur.
5. Mettre un filtre de protection moteur neuf en place.
6. Si nécessaire, insérer et enclencher le filtre HEPA (accessoire spécial).
7. Tourner la tête d'aspiration de 180°.
8. Insérer et verrouiller le collecteur d'impuretés (panier de filtre principal inclus).

Réglage de la sangle de verrouillage

1. Déverrouiller et retirer le collecteur d'impuretés (panier de filtre principal inclus).
2. Régler la sangle de verrouillage de sorte que le collecteur d'impuretés (panier de filtre principal inclus) soit positionné tout contre la tête d'aspiration.

Illustration H

3. Insérer et verrouiller le collecteur d'impuretés (panier de filtre principal inclus).

Dépannage en cas de défaut

⚠ DANGER

Risque d'électrocution

Blessures dues au contact avec des pièces sous tension

Mettre l'appareil hors tension.

Retirer le bloc-batterie.

Remarque

Si un dérangement se produit (p. ex. une cassure du filtre), mettre l'appareil immédiatement hors tension. Le dérangement doit être réparé avant de remettre l'appareil sous tension.

L'appareil s'arrête pendant le fonctionnement

Le thermoprotecteur moteur a répondu

1. Remplacer le sac du filtre en feutre.
2. Remplacer le filtre de protection moteur.
3. Contrôler l'absence de colmatage sur toutes les pièces.
4. Remettre l'appareil sous tension.

La puissance d'aspiration diminue

1. Remplacer le sac du filtre en feutre.
2. Nettoyer le panier-filtre principal sous l'eau courante et le sécher.
3. Placer/verrouiller correctement le collecteur d'impuretés (panier de filtre principal), régler la sangle de verrouillage si nécessaire.

Sortie de poussière lors de l'aspiration

1. Remplacer le sac du filtre en feutre défectueux.
2. Vérifier l'ajustement du sac du filtre en feutre.
3. Placer/verrouiller correctement le collecteur d'impuretés (panier de filtre principal), régler la sangle de verrouillage si nécessaire.
4. Insérer le panier de filtre principal non endommagé.
5. Insérer le filtre de protection du moteur correctement.

Puissance d'aspiration nulle ou insuffisante

1. Enlever les obstructions de la buse d'aspiration, du tube d'aspiration ou du tuyau d'aspiration.
2. Remplacer le tuyau d'aspiration défectueux.
3. Remplacer le sac du filtre en feutre.
4. Placer/verrouiller correctement le collecteur d'impuretés (panier de filtre principal), régler la sangle de verrouillage si nécessaire.
5. Nettoyer le panier de filtre principal sous l'eau courante et le sécher.
6. Insérer le panier de filtre principal non endommagé.
7. Remplacer le filtre de protection moteur.

L'appareil ne fonctionne pas

1. Mettre l'appareil sous tension.
2. Laisser refroidir la carte de circuit surchauffée.
3. Charger le bloc-batterie.
4. Insérer le bloc-batterie.

Service après-vente

Si le défaut ne peut pas être éliminé, l'appareil doit être contrôlé par le service après-vente.

Garantie

Les conditions de garantie publiées par notre société commerciale compétente s'appliquent dans chaque pays. Nous remédions gratuitement aux défauts possibles sur votre appareil dans la durée de garantie dans la mesure où la cause du défaut est un vice de matériau ou de fabrication. En cas de garantie, veuillez vous adresser à votre distributeur ou au point de service après-vente autorisé le plus proche avec la facture d'achat.

(Voir l'adresse au dos)

Accessoires et pièces de rechange

Utiliser exclusivement des accessoires et pièces de rechange originaux. Ceux-ci garantissent le fonctionnement sûr et sans défaut de votre appareil.

Des informations sur les accessoires et pièces de rechange sont disponibles sur le site Internet www.kaercher.com.

Liste de pièces de rechange

Utilisez uniquement les blocs-batteries KÄRCHER d'origine et non des accumulateurs non-rechargeables.

Désignation	Référence, pièce de rechange	Référence, non emballé
Bloc-batterie Battery Power+ 36/75	2.445-043.0	6.445-059.0
Bloc-batterie Battery Power+ 36/60	2.042-022.0	6.445-085.0
Bloc-batterie Battery Power 36/50	2.445-031.0	6.445-039.0
Chargeur rapide Battery Power+ 36/60 (EU)	2.445-045.0	6.445-063.0
Chargeur rapide Battery Power+ 36/60 (GB)	2.445-047.0	6.445-065.0
Chargeur rapide Battery Power+ 36/60 (AU)	2.445-051.0	6.445-069.0

Déclaration de conformité UE

Nous déclarons par la présente que la machine désignée ci-après ainsi que la version que nous avons mise en circulation, est conforme, de par sa conception et son type, aux exigences fondamentales de sécurité et de santé en vigueur des normes UE. Toute modification de la machine sans notre accord annule cette déclaration.

Produit : Aspirateur de poussières

Type : 1.394-xxx

Normes UE en vigueur

2006/42/CE (+2009/127/CE)

2011/65/EU

2014/30/EU

Normes harmonisées appliquées

EN IEC 63000: 2018

EN 55014-1: 2017 + A11: 2020

EN 55014-2: 2015

EN 60312-1: 2017

EN 60335-1

EN 60335-2-69

EN 62233: 2008

Normes nationales appliquées

-

Les signataires agissent sous ordre et avec le pouvoir de la direction.



H. Jenner

Chairman of the Board of Management



S. Reiser

Director Regulatory Affairs & Certification

Responsable de la documentation :

S. Reiser

Alfred Kärcher SE & Co. KG

Alfred-Kärcher-Str. 28 - 40

71364 Winnenden (Germany)

Tél. : +49 7195 14-0

Télécopie : +49 7195 14-2212

Winnenden, 2020/10/01

Caratteristiche tecniche

		BVL 5/1 Bp (Pack)
Raccordement électrique		
Tension nominale de la batterie	V	36 DC
Classe de protection		III
Puissance nominale	W	500
Puissance maximale	W	500
Caractéristiques de puissance de l'appareil		
Contenu du réservoir	l	5
Débit d'air (max.)	l/s	40
Dépression (max.)	kPa (mbar)	22,3 (223)
Durée de fonctionnement à pleine charge - Bloc-batterie Battery Power 36/50	Minutes	19/Eco: 43
Durée de fonctionnement à pleine charge - Bloc-batterie Battery Power+ 36/60	Minutes	22/Eco: 50
Durée de fonctionnement à pleine charge - Bloc-batterie Battery Power+ 36/75	Minutes	30/Eco: 64
Dimensions et poids		
Poids opérationnel typique	kg	5,0
Longueur x largeur x hauteur	mm	220 x 320 x 510
Diamètre du tuyau d'aspiration	mm	35
Longueur du tuyau d'aspiration	m	1,0
Conditions ambiantes		
Température ambiante	°C	0/+40
Valeurs déterminées selon EN 60335-2-69		
Niveau de pression acoustique L_{pA}	dB(A)	65
Incertitude K_{pA}	dB(A)	2
Valeur de vibrations main-bras	m/s^2	<2,5
Incertitude K	m/s^2	0,2

Sous réserve de modifications techniques.

Indice

Avvertenze generali	18
Tutela dell'ambiente	18
Impiego conforme alla destinazione.....	18
Avvertenze di sicurezza	19
Descrizione dell'apparecchio	19
Simboli riportati sull'apparecchio.....	19
Preparazione.....	19
Messa in funzione	19
Funzionamento	20
Trasporto	20
Stoccaggio	20
Cura e manutenzione.....	20
Guida alla risoluzione dei guasti	21
Garanzia.....	21
Accessori e ricambi	21
Dichiarazione di conformità UE.....	22
Dati tecnici.....	22

Avvertenze generali



Prima di utilizzare l'apparecchio per la prima volta, leggere le presenti istruzioni per l'uso originali e le allegate avvertenze di sicurezza. Agire secondo quanto indicato nelle istruzioni.

conservare entrambi i libretti per un uso futuro o per un successivo proprietario.

- In caso di mancata osservanza del manuale d'uso e delle avvertenze di sicurezza possono derivare danni all'apparecchio e pericoli per l'operatore e per altre persone.
- Eventuali danni da trasporto vanno comunicati immediatamente al rivenditore.
- Disimballare il contenuto della confezione e controllare l'eventuale mancanza di accessori o danni.

Tutela dell'ambiente



I materiali d'imballaggio sono riciclabili. Smaltire gli imballaggi nel rispetto dell'ambiente.



Gli apparecchi elettrici ed elettronici contengono materiali riciclabili preziosi e spesso componenti come batterie, accumulatori oppure olio che, se usati o smaltiti scorrettamente, possono costituire un potenziale pericolo per la salute umana e per l'ambiente. Questi componenti sono tuttavia necessari per un corretto funzionamento dell'apparecchio. Gli apparecchi contrassegnati con questo simbolo non devono essere smaltiti con i rifiuti domestici.

Avvertenze sulle componenti contenute (REACH)

Informazioni aggiornate sulle componenti contenute sono disponibili all'indirizzo: www.kaercher.com/REACH

Impiego conforme alla destinazione

AVVERTIMENTO

Pericolo per la salute

Inalazione di polveri nocive

Non utilizzare l'apparecchio per l'aspirazione di polveri dannose per la salute.

ATTENZIONE

Danneggiamento dell'apparecchio

In presenza di umidità d'aria elevata può verificarsi un cortocircuito

Utilizzare e conservare l'apparecchio solo in ambienti chiusi.

- Questo apparecchio universale è destinato alla pulizia a secco di superfici a pavimento e a parete.
- Questo apparecchio è adatto all'utilizzo professionale, ad esempio in hotel, scuole, ospedali, fabbriche, negozi, uffici e nel settore della locazione.

Avvertenze di sicurezza

Pacemaker

⚠ **PERICOLO**

Pericolo a causa di campi magnetici elettrici / ad alta frequenza irradiati

Pericolo per la salute quando si indossa un pacemaker. Osservare le seguenti avvertenze di sicurezza durante la manipolazione di questo apparecchio.

- Se si indossa un pacemaker, si consiglia di consultare il proprio medico o il produttore del pacemaker in merito a possibili precauzioni prima di utilizzare l'apparecchio.
- Non tutti i tipi di pacemaker sono ugualmente resistenti alle radiazioni ai campi magnetici elettrici / ad alta frequenza irradiati nelle immediate vicinanze, il che potrebbe causare problemi nel funzionamento dell'apparecchio.
- Se il medico non può garantire l'assenza di pericolo, non utilizzare l'apparecchio!

Descrizione dell'apparecchio

Figura A



- 1 Sostituire il filtro HEPA.
- 2 Filtro di protezione motore
- 3 Piastra base
- 4 Alloggiamento per filtro protezione motore
- 5 Spallacci
- 6 Targhetta
- 7 Tasto di sblocco
- 8 Chiusura della cintura dell'anca
- 9 Supporto per bocchetta per tappezzeria
- 10 Cintura
- 11 Raccordo di aspirazione (esterno)
- 12 Cesto del filtro principale
- 13 Sacchetto filtro in vello
- 14 Impugnatura
- 15 Unità accumulatore
- 16 Testina aspirante
- 17 Codice QR per istruzioni video
- 18 Chiusura del contenitore dello sporco
- 19 Vano raccolta sporco
- 20 Cinghia di bloccaggio
- 21 Chiusura della fascia toracica
- 22 Fascia toracica (regolabile in altezza)
- 23 Sistema di trasporto
- 24 Tenditore medio

- 25 Gancio per tubo di aspirazione telescopico sulla traccolla
- 26 Gancio per tubo di aspirazione telescopico sul sistema di trasporto (posizione di parcheggio)
- 27 Commutatore superficie dura / moquette
- 28 Bocchetta per pavimenti
- 29 Tubo aspirante telescopico
- 30 Tasto Eco (modalità di risparmio energetico)
- 31 Indicazione di controllo di caricamento
- 32 Interruttore principale
- 33 Quadro di comando
- 34 Sostegno per bocchetta fessure
- 35 Regolatore di potenza aspirazione
- 36 Tubo curvo
- 37 Tubo flessibile di aspirazione

Contrassegno colore

- Gli elementi di comando per il processo di pulizia sono gialli.
- Gli elementi di comando per la manutenzione ed il service sono grigio chiaro.

Simboli riportati sull'apparecchio

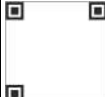
	Collegamento del tubo di aspirazione per destrimani
	Attacco tubo di aspirazione per mancini
	Codice QR per istruzioni video

Preparazione

1. Disimballare l'apparecchio e montare gli accessori.
Figura B

Messa in funzione

1. Controllare che il cesto del filtro principale sia inserito nell'apparecchio.

Modi operativi

- 1 Esercizio con sacchetto filtro
- 2 Esercizio senza sacchetto filtro

Inserimento dell'unità accumulatore

1. Inserire e far scattare in posizione l'unità accumulatore nel supporto dell'accumulatore.

Regolazione cintura e sostegno per spalle

1. Posizionare l'apparecchio sulle spalle.
2. Agganciare la fibbia della cintura dei fianchi e regolare la cintura dei fianchi.

Figura C

3. Agganciare il blocco della fascia toracica e regolare la fascia toracica (regolabile in altezza). Adattare l'apparecchio al corpo tirando il tenditore centrale. Non stringere troppo poiché il carico principale deve poggiare sulla cintura.

Figura D

Caricamento dell'unità accumulatore

Nota

Leggere le istruzioni per l'uso del produttore del caricabatterie e prestare particolare attenzione alle avvertenze di sicurezza!

Nota

Leggere le istruzioni per l'uso del produttore dell'unità accumulatore e prestare particolare attenzione alle avvertenze di sicurezza!

Nota

L'unità accumulatore è parzialmente carica al momento della consegna. Caricare prima della messa in funzione e secondo necessità.

Nota

L'unità accumulatore può essere caricata solo quando viene rimossa.

1. Premere il tasto di sblocco e rimuovere l'unità accumulatore.
2. Caricare l'unità accumulatore in base alle istruzioni per l'uso del produttore del caricabatterie e del produttore dell'unità accumulatore.

Funzionamento

ATTENZIONE

Pericolo dovuto a difetto tecnico

Pericolo di danneggiamento all'apparecchio

Arrestare immediatamente il motore al diminuire della potenza di aspirazione.

Allineare il contenitore dello sporco

1. Allineare il contenitore della sporcizia in modo che il tubo di aspirazione fuoriesca dal lato di lavoro quando il sistema di trasporto è collegato (funzionamento con la mano destra / sinistra). Il rispettivo simbolo può quindi essere visto sulla parte anteriore.

Figura E

Accensione dell'apparecchio

1. Accendere l'apparecchio con l'interruttore principale.

Modalità Eco

Modalità Eco (modalità di risparmio energetico): L'apparecchio funziona con una potenza di aspirazione ridotta. Il tempo di funzionamento batteria si prolunga.

1. Attivare la modalità Eco: premere il tasto Eco.
2. Disattivare la modalità Eco: premere ripetutamente il tasto Eco.

Impostazione della forza aspirante

1. Regolare la forza aspirante sul regolatore di potenza aspirazione.

Operazione di pulizia

1. Posizionare il commutatore della bocchetta per pavimenti su una superficie dura o una moquette.
2. Effettuare la pulizia.
3. Cambio di sede/interruzione del lavoro: Se necessario, agganciare il tubo di aspirazione telescopico al gancio della tracolla in modo da avere entrambe le mani libere. Il gancio può essere fissato alla tracolla destra o sinistra.

Figura F

Spegnimento dell'apparecchio

1. Spegner l'apparecchio tramite l'interruttore principale.

Dopo ogni utilizzo

1. Svuotare il vano raccolta sporco.
2. Al termine dell'utilizzo, pulire l'apparecchio e gli accessori con un panno umido.

Conservazione dell'apparecchio

1. Infilare il tubo di aspirazione telescopico. Conservare i tubi di aspirazione e il tubo flessibile di aspirazione come mostrato nella figura.

Figura G

2. Posizionare l'apparecchio in un locale asciutto e proteggerlo dall'uso non autorizzato.

Trasporto

⚠ PRUDENZA

Mancata osservanza del peso

Pericolo di lesioni e di danneggiamento

Nel trasporto osservare il peso dell'apparecchio.

1. Per il trasporto in veicoli, assicurare l'apparecchio secondo le direttive in vigore affinché non possa scivolare e ribaltarsi.

Stoccaggio

⚠ PRUDENZA

Mancata osservanza del peso

Pericolo di lesioni e di danneggiamento

Nello stoccaggio, osservare il peso dell'apparecchio.

Utilizzare l'apparecchio solo all'interno.

1. Premere il tasto di sblocco e rimuovere l'unità accumulatore per evitare che si scarichi.

Cura e manutenzione

⚠ PERICOLO

Pericolo di scossa elettrica

Pericolo di lesioni in caso di contatto con parti sotto tensione

Spegnere l'apparecchio.

Rimuovere l'unità accumulatore.

Sostituire il sacchetto filtro in vello

1. Sbloccare ed estrarre il vano raccolta sporco.

Figura 1

2. Rimuovere il cesto del filtro principale.
3. Rimuovere il sacchetto filtro in vello
4. Tirare un nuovo sacchetto filtro in vello o filtro di carta (accessori speciali) con flangia in gomma sul raccordo di aspirazione (interno).
5. Rimontare il cestello del filtro principale.

Figura 2

6. Montare il coperchio del filtro e bloccarlo.

Figura 3

Pulizia del cesto del filtro principale

ATTENZIONE

Pericolo a causa del cesto del filtro principale bagnato

Pericolo di danneggiamento all'apparecchio

Non bagnare mai il cesto del filtro principale.

1. Se necessario, pulire il cesto del filtro principale (lavabile) sotto acqua corrente.

Sostituzione filtro HEPA

Filtro HEPA (accessorio opzionale): cambiarlo 1 volta all'anno

1. Sbloccare e rimuovere il contenitore della sporcizia (compreso il cestello del filtro principale).
2. Ruotare la testa di aspirazione di 180°.
3. Sbloccare e rimuovere il filtro HEPA (accessorio speciale).
4. Inserire un nuovo filtro HEPA (accessorio speciale) e fare clic in posizione.
5. Ruotare la testa di aspirazione di 180°.
6. Inserire e bloccare il contenitore dello sporco (compreso il cestello del filtro principale).

Sostituire il filtro di protezione motore

1. Sbloccare e rimuovere il contenitore della sporcizia (compreso il cestello del filtro principale).
2. Ruotare la testa di aspirazione di 180°.
3. Se necessario, sbloccare e rimuovere il filtro HEPA (accessorio speciale).
4. Rimuovere il filtro di protezione motore.
5. Inserire il nuovo filtro di protezione motore.
6. Se necessario, inserire il filtro HEPA (accessorio speciale) e fare clic in posizione.
7. Ruotare la testa di aspirazione di 180°.
8. Inserire e bloccare il contenitore dello sporco (compreso il cestello del filtro principale).

Regolare nuovamente la cintura di bloccaggio

1. Sbloccare e rimuovere il contenitore della sporcizia (compreso il cestello del filtro principale).
2. Regolare nuovamente la cinghia di bloccaggio in modo che il contenitore dello sporco (incluso il cestello del filtro principale) poggia saldamente contro la testa di aspirazione.

Figura H

3. Inserire e bloccare il contenitore dello sporco (compreso il cestello del filtro principale).

Guida alla risoluzione dei guasti

⚠ PERICOLO

Pericolo di scossa elettrica

Pericolo di lesioni in caso di contatto con parti sotto tensione

Spegnere l'apparecchio.

Rimuovere l'unità accumulatore.

Nota

Se si verifica un guasto (ad es. rottura del filtro), l'apparecchio deve essere immediatamente spento. Il guasto deve essere eliminato prima di rimettere in funzione l'apparecchio.

L'apparecchio si spegne durante l'esercizio

È scattato il termoprotettore del motore

1. Sostituire il sacchetto filtro in vello.
2. Sostituire il filtro di protezione motore.
3. Controllare la presenza di eventuali ostruzioni all'interno di tutti i componenti.
4. Accendere di nuovo l'apparecchio.

La capacità di aspirazione diminuisce

1. Sostituire il sacchetto filtro in vello.
2. Pulire il cesto del filtro principale sotto acqua corrente e asciugarlo.
3. Posizionare / bloccare correttamente il contenitore dello sporco (incluso il cestello del filtro principale), regolare nuovamente la cinghia di bloccaggio se necessario

Emissione di polvere all'aspirazione

1. Sostituire il sacchetto filtro in vello pieno.
2. Controllare il posizionamento del sacchetto filtro in vello.
3. Posizionare / bloccare correttamente il contenitore dello sporco (incluso il cestello del filtro principale), regolare nuovamente la cinghia di bloccaggio se necessario
4. Inserire il cesto del filtro principale non danneggiato.
5. Inserire correttamente il filtro di protezione motore.

Potenza di aspirazione assente o insufficiente

1. Rimuovere le ostruzioni dall'ugello di aspirazione, dal tubo di aspirazione, dal tubo flessibile di aspirazione.
2. Sostituire il tubo flessibile di aspirazione difettoso.
3. Sostituire il sacchetto filtro in vello.
4. Posizionare / bloccare correttamente il contenitore dello sporco (incluso il cestello del filtro principale), regolare nuovamente la cinghia di bloccaggio se necessario
5. Pulire il cesto del filtro principale sotto acqua corrente e asciugarlo.
6. Inserire il cesto del filtro principale non danneggiato.
7. Sostituire il filtro di protezione motore.

L'apparecchio non funziona

1. Accendere l'apparecchio.
2. Lasciare raffreddare la scheda surriscaldata.
3. Caricare l'unità accumulatore.
4. Inserire l'unità accumulatore.

Servizio clienti

Se non è possibile riparare il guasto occorre far controllare l'apparecchio dal servizio clienti.

Garanzia

Le condizioni di garanzia valgono nel rispettivo paese di pubblicazione da parte della nostra società di vendita competente. Entro il termine di garanzia eliminiamo gratuitamente eventuali guasti all'apparecchio, se causati da difetto di materiale o di produzione. Nei casi previsti dalla garanzia si prega di rivolgersi al proprio rivenditore, oppure al più vicino centro di assistenza autorizzato, esibendo lo scontrino di acquisto. (Indirizzo vedi retro)

Accessori e ricambi

Utilizzando solamente accessori e ricambi originali, si garantisce un funzionamento sicuro e privo di disturbi dell'apparecchio.

Si possono trovare informazioni riguardo ad accessori e ricambi su www.kaercher.com.

Lista pezzi di ricambio

Utilizzare solo unità accumulatore originali KÄRCHER, non utilizzare batterie non ricaricabili.

Denominazione	Numero di ordinazione, pezzo di ricambio	Codice articolo, non imballato
Unità accumulatore Battery Power+ 36/75	2.445-043.0	6.445-059.0
Unità accumulatore Battery Power+ 36/60	2.042-022.0	6.445-085.0
Unità accumulatore Battery Power 36/50	2.445-031.0	6.445-039.0
Caricabatterie rapido Battery Power+ 36/60 (EU)	2.445-045.0	6.445-063.0
Caricabatterie rapido Battery Power+ 36/60 (GB)	2.445-047.0	6.445-065.0
Caricabatterie rapido Battery Power+ 36/60 (AU)	2.445-051.0	6.445-069.0

Dichiarazione di conformità UE

Con la presente dichiariamo che la macchina di seguito definita, in conseguenza della sua progettazione e costruzione nonché nello stato in cui è stata immessa sul mercato, è conforme ai requisiti essenziali di sicurezza e salute pertinenti delle direttive UE. In caso di modifiche apportate alla macchina senza il nostro consenso, la presente dichiarazione perde ogni validità.

Prodotto: Aspiratore a secco

Tipò: 1.394-xxx

Direttive UE pertinenti

2006/42/CE (+2009/127/EG)

2011/65/UE

2014/30/UE

Norme armonizzate applicate

EN IEC 63000: 2018

EN 55014-1: 2017 + A11: 2020

EN 55014-2: 2015

EN 60312-1: 2017

EN 60335-1

EN 60335-2-69

EN 62233: 2008

Norme nazionali applicate

-

I firmatari agiscono per incarico e con delega della direzione.



H. Jenner

Chairman of the Board of Management



S. Reiser

Director Regulatory Affairs & Certification

Responsabile della documentazione:

S. Reiser

Alfred Kärcher SE & Co. KG

Alfred-Kärcher-Str. 28 - 40

71364 Winnenden (Germany)

Tel.: +49 7195 14-0

Fax: +49 7195 14-2212

Winnenden, 2020/10/01

Dati tecnici

		BVL 5/1 Bp (Pack)
Collegamento elettrico		
Tensione nominale unità accumulatore	V	36 DC
Classe di protezione		III
Potenza nominale	W	500
Potenza massima	W	500
Dati sulle prestazioni dell'apparecchio		
Contenuto del serbatoio	l	5
Portata d'aria (max.)	l/s	40
Depressione (max.)	kPa (mbar)	22,3 (223)
Tempo di funzionamento con batteria completamente carica - unità accumulatore Battery Power 36/50	Minuti	19/Eco: 43
Tempo di funzionamento con batteria completamente carica - unità accumulatore Battery Power+ 36/60	Minuti	22/Eco: 50
Tempo di funzionamento con batteria completamente carica - unità accumulatore Battery Power+ 36/75	Minuti	30/Eco: 64
Dimensioni e pesi		
Tipico peso d'esercizio	kg	5,0
Lunghezza x larghezza x altezza	mm	220 x 320 x 510
Diametro tubo flessibile di aspirazione	mm	35
Lunghezza tubo flessibile di aspirazione	m	1,0
Condizioni ambientali		
Temperatura ambiente	°C	0/+40
Valori rilevati secondo norma EN 60335-2-69		
Livello di pressione acustica L_{pA}	dB(A)	65
Incertezza K_{pA}	dB(A)	2
Valore di vibrazione mano-braccio	m/s^2	<2,5
Incertezza K	m/s^2	0,2
Con riserva di modifiche tecniche.		

Inhoud

Algemene instructies	23
Milieubescherming	23
Reglementair gebruik	23
Veiligheidsinstructies	23
Beschrijving apparaat	23
Symbolen op het apparaat	24
Voorbereiding	24
Inbedrijfstelling	24
Bediening	24
Vervoer	25
Opslag	25
Verzorging en onderhoud	25
Hulp bij storingen.....	25
Garantie.....	26
Toebehoren en reserveonderdelen	26
EU-conformiteitsverklaring	26
Technische gegevens	27

Algemene instructies



Voordat u het apparaat voor het eerst gebruikt, dient u deze originele gebruiksaanwijzing en de meegeleverde veiligheidsinstructies door te lezen. Houd u hieraan. Bewaar beide documenten voor later gebruik of volgen de eigenaars.

- Wanneer de gebruiksaanwijzing en de veiligheidsinstructies niet worden opgevolgd, kan dit schade aan het toestel en gevaar voor de bediener en andere personen tot gevolg hebben.
- Bij transportschade de dealer onmiddellijk op de hoogte brengen.
- Controleer bij het uitpakken of de verpakkingen compleet is en niet beschadigd is.

Milieubescherming



Het verpakkingsmateriaal is recyclebaar. Gooi verpakkingen met het gescheiden afval weg.



Elektrische en elektronische apparaten bevatten waardevolle recyclebare materialen en vaak onderdelen zoals batterijen, accu's of olie, die bij onjuiste omgang of verkeerd weggooiën een mogelijk gevaar voor de gezondheid en het milieu kunnen vormen. Voor een correct gebruik van het apparaat zijn deze onderdelen echter noodzakelijk. Apparaten met dit symbool mogen niet met het huisvuil worden weggegooid.

Instructies voor inhoudsstoffen (REACH)

Actuele informatie over inhoudsstoffen vindt u onder: www.kaercher.nl/REACH

Reglementair gebruik

⚠ **WAARSCHUWING**

Gezondheidsrisico

*Inademen van gezondheidsgevaarlijke stoffen
Het apparaat niet voor de afzuiging van gezondheids-schadelijke stoffen gebruiken.*

LET OP

Beschadiging van het apparaat

Kortsluiting door hoge luchtvochtigheid

Het apparaat alleen in binnenruimtes gebruiken en opslaan.

- Deze universele zuiger is geschikt voor de droge reiniging van bodem- en wandoppervlakken.

- Dit apparaat is geschikt voor commercieel gebruik, bijvoorbeeld in hotels, scholen, ziekenhuizen, fabrieken, winkels, kantoren en verhuurbedrijven.

Veiligheidsinstructies

Pacemaker

⚠ **GEVAAR**

Gevaar door uitgestraalde hoge frequentie/elektromagnetische velden

*Gezondheidsrisico voor personen met een pacemaker
Neem bij het gebruik van dit apparaat de volgende veiligheidsinstructies in acht.*

- *Personen met een pacemaker raden wij aan contact op te nemen met hun arts of de fabrikant van de pacemaker over mogelijke voorzorgsmaatregelen voordat u het apparaat gebruikt.*
- *Niet alle typen pacemakers zijn even resistent tegen straling in de directe omgeving van uitgestraalde hoge frequentie/elektromagnetische velden, wat kan leiden tot problemen bij de werking van het apparaat.*
- *Gebruik het apparaat niet als uw arts niet kan garanderen dat het veilig is voor u!*

Beschrijving apparaat

Afbeelding A

- ① HEPA-filter (bijzonder toebehoren)
- ② Motorbeschermingsfilter
- ③ Voetstuk
- ④ Behuizing voor motorbeschermingsfilter
- ⑤ Schouderband
- ⑥ Typeplaatje
- ⑦ Ontgrendelingsknop
- ⑧ Sluiting van de heupgordel
- ⑨ Houder voor kussensproeier
- ⑩ Heupgordel
- ⑪ Zuigopening (buiten)
- ⑫ Hoofdfiltermand
- ⑬ Vliesfilterzak
- ⑭ Handgreep
- ⑮ Accupack
- ⑯ Zuigkop
- ⑰ QR-code voor video-instructies
- ⑱ Sluiting van het vuilreservoir
- ⑲ Vuilreservoir
- ⑳ Sluiteriem
- ㉑ Sluiting van de borstgordel
- ㉒ Borstgordel (in hoogte verstelbaar)
- ㉓ Draagsysteem
- ㉔ Middenspanner
- ㉕ Haak voor telescoopzuigbuis op de schouderband

- ②6 Haak voor telescoopzuigbuis op het draagsysteem (parkeerpositie)
- ②7 Schakelaar hard oppervlak/tapijtvloeren
- ②8 Vloersproeier
- ②9 Telescoopzuigbuis
- ③0 Eco-toets (energiespaarmodus)
- ③1 Indicator voor oplaadstatus
- ③2 Hoofdschakelaar
- ③3 Bedieningselement
- ③4 Houder voor voegensproeier
- ③5 Zuigkrachtregelaar
- ③6 Bocht
- ③7 Zuigslang

Kleurmarkering

- Bedieningselementen voor het reinigingsproces zijn geel.
- Bedieningselementen voor onderhoud en service zijn lichtgrijs.

Symbolen op het apparaat

	Zuigslangaansluiting voor rechtshandigen
	Zuigslangaansluiting voor linkshandigen
	QR-code voor video-instructies

Vorbereitung

1. Apparaat uitpakken en toebehoren monteren.
Afbeelding B

Inbedrijfstelling

1. Controleer of de hoofdfiltermand in het apparaat is geplaatst.

Bedrijfsmodi

- 1 Gebruik met filterzak
- 2 Gebruik zonder filterzak

Accupack plaatsen

1. Accupack in accuhouder schuiven en vergrendelen.

Heupgordel, borstgordel en schouderbanden instellen

1. Apparaat op uw rug plaatsen.
2. Sluiting van de heupgordel vastmaken en de heupgordel instellen.

Afbeelding C

3. Sluiting van de borstgordel vastmaken en de borstgordel instellen (in hoogte verstelbaar). Apparaat aan uw lichaam aanpassen door aan de middenbanden te trekken. Niet te strak instellen, de grootste belasting moet op de heupgordel liggen.

Afbeelding D

Accupack opladen

Instructie

Lees de gebruiksaanwijzing van de fabrikant van het oplaadapparaat door en neem in het bijzonder de veiligheidsinstructies in acht!

Instructie

Lees de gebruiksaanwijzing van de fabrikant van het accupack door en neem in het bijzonder de veiligheidsinstructies in acht!

Instructie

Het accupack is bij levering gedeeltelijk opgeladen. Vóór de inbedrijfstelling en indien nodig opladen.

Instructie

Het accupack kan alleen worden opgeladen nadat deze uit het apparaat is verwijderd.

1. Ontgrendelingsknop indrukken en accupack verwijderen.
2. Laad het accupack op volgens de gebruiksaanwijzing van de fabrikant van het oplaadapparaat en die van het accupack.

Bediening

LET OP

Gevaar door technisch defect

Gevaar voor beschadiging van het apparaat

Motor onmiddellijk stopzetten wanneer de zuigcapaciteit afneemt.

Vuilreservoir uitlijnen

1. Het vuilreservoir zo uitlijnen dat de zuigslang aan de werkHzijde naar buiten komt wanneer het draagsysteem is aangebracht (rechts-/linkshandige bediening). Het betreffende symbool is dan op de voorzijde te zien.

Afbeelding E

Apparaat inschakelen

1. Apparaat met de hoofdschakelaar inschakelen.

Eco-modus

Eco-modus (energiespaarmodus): Het apparaat werkt met verminderde zuigcapaciteit. De looptijd van de accu wordt verhoogd.

1. Eco-modus inschakelen: Eco-toets indrukken.
2. Eco-modus uitschakelen: Eco-toets opnieuw indrukken.

Zuigkracht instellen

1. Regel de zuigkracht met de zuigkrachtregelaar.

Reiniging

1. Schakelaar van de vloersproeier op een hard oppervlak of tapijt zetten.
2. Reiniging uitvoeren.
3. Wijziging van locatie/werkonderbreking: Indien nodig de telescoopzuigbuis aan de haak van de schouderband hangen zodat u beide handen vrij hebt. De haak kan aan de rechter- of linkerschouderband worden bevestigd.

Afbeelding F

Apparaat uitschakelen

1. Apparaat aan de hoofdschakelaar uitschakelen.

Na elk gebruik

1. Vuilreservoir legen.
2. Apparaat en toebehoren na gebruik met een vochtig doek reinigen.

Apparaat opbergen

1. Telescoopzuigbuis inschuiven. Telescoopzuigbuis en vloersproeier volgens de afbeelding opbergen.
Afbeelding G
2. Apparaat in een droge ruimte zetten of aan de handgreep ophangen en tegen gebruik door onbevoegden beveiligen.

Vervoer

⚠ **VOORZICHTIG**

Niet in acht nemen van het gewicht

Gevaar voor letsel en beschadiging

Houd bij het vervoer rekening met het gewicht van het apparaat.

1. Apparaat bij het transport in voertuigen conform de richtlijnen tegen wegglijden en omvallen beveiligen.

Opslag

⚠ **VOORZICHTIG**

Niet in acht nemen van het gewicht

Gevaar voor letsel en beschadiging

Houd bij de opslag rekening met het gewicht van het apparaat.

Het apparaat mat alleen in binnenruimtes worden opgeslagen.

1. Ontgrendelingsknop indrukken en accupack verwijderen om ontlading ervan te voorkomen.

Verzorging en onderhoud

⚠ **GEVAAR**

Gevaar voor elektrische schokken

Letsel door aanraken van stroomvoerende onderdelen

Schakel het apparaat uit.

Verwijder het accupack.

Vliesfilterzak vervangen

1. Vuilreservoir ontgrendelen en verwijderen.
Afbeelding 1
2. Hoofdfiltermand verwijderen.
3. Vliesfilterzak verwijderen.
4. Nieuwe vliesfilterzak met rubberen flens over de zuigopening (binnen) trekken.
5. Hoofdfiltermand weer terugplaatsen.
Afbeelding 2
6. Vuilreservoir plaatsen en vergrendelen.
Afbeelding 3

Hoofdfiltermand reinigen

LET OP

Gevaar door natte hoofdfiltermand

Gevaar voor beschadiging van het apparaat

Zet de hoofdfiltermand nooit nat.

1. Hoofdfiltermand indien nodig onder stromend water reinigen.

HEPA-filter vervangen

HEPA-filter (optioneel accessoire): 1X per jaar vervangen

1. Vuilreservoir (inclusief hoofdfiltermand) ontgrendelen en verwijderen.
2. Zuigkop 180° draaien.
3. HEPA-filter (bijzonder toebehoren) ontgrendelen en verwijderen.
4. Nieuw HEPA-filter (bijzonder toebehoren) plaatsen en vastklikken.
5. Zuigkop 180° draaien.
6. Vuilreservoir (inclusief hoofdfiltermand) plaatsen en vergrendelen.

Motorbeschermingsfilter vervangen

1. Vuilreservoir (inclusief hoofdfiltermand) ontgrendelen en verwijderen.
2. Zuigkop 180° draaien.
3. Indien nodig HEPA-filter (bijzonder toebehoren) ontgrendelen en verwijderen.
4. Motorbeschermingsfilter verwijderen.
5. Nieuw motorbeschermingsfilter plaatsen.
6. Indien nodig HEPA-filter (bijzonder toebehoren) plaatsen en vastklikken.
7. Zuigkop 180° draaien.
8. Vuilreservoir (inclusief hoofdfiltermand) plaatsen en vergrendelen.

Sluitriem bijstellen

1. Vuilreservoir (inclusief hoofdfiltermand) ontgrendelen en verwijderen.
2. Sluitriem bijstellen zodat het vuilreservoir (inclusief hoofdfiltermand) strak tegen de zuigkop ligt.

Afbeelding H

3. Vuilreservoir (inclusief hoofdfiltermand) plaatsen en vergrendelen.

Hulp bij storingen

⚠ **GEVAAR**

Gevaar voor elektrische schokken

Letsel door aanraken van stroomvoerende onderdelen

Schakel het apparaat uit.

Verwijder het accupack.

Instructie

Als er een storing optreedt (bijv. een filterbreuk), dan moet het apparaat onmiddellijk worden uitgeschakeld. De storing moet worden verholpen voordat het apparaat weer in bedrijf wordt gesteld.

Apparaat schakelt tijdens het bedrijf uit

Motor-thermoprotector is geactiveerd

1. Vliesfilterzak vervangen.
2. Motorbeveiligingsfilter vervangen.
3. Alle onderdelen op verstoppingen controleren.
4. Apparaat opnieuw inschakelen.

Zuigkracht neemt af

1. Vliesfilterzak vervangen.
2. Hoofdfiltermand onder stromend water reinigen en hem afdrogen.
3. Vuilreservoir (inclusief hoofdfiltermand) correct plaatsen/vergrendelen, indien nodig sluitriem bijstellen.

Uittreden van stof tijdens het zuigen

1. Defecte vliesfilterzak vervangen.
2. Controleren of de vliesfilterzak goed zit.
3. Vuilreservoir (inclusief hoofdfiltermand) correct plaatsen/vergrendelen, indien nodig sluitriem bijstellen.
4. Onbeschadigde hoofdfiltermand plaatsen.
5. Motorbeschermingsfilter correct plaatsen.

Geen of onvoldoende zuigcapaciteit

1. Verstoppingen uit zuigmond, zuigbuis, zuigslang of patronenfilter verwijderen.
2. Defecte zuigslang vervangen.
3. Vliesfilterzak vervangen.
4. Vuilreservoir (inclusief hoofdfiltermand) correct plaatsen/vergrendelen, indien nodig sluitriem bijstellen.
5. Hoofdfiltermand onder stromend water reinigen en hem afdrogen.
6. Onbeschadigde hoofdfiltermand plaatsen.
7. Motorbeveiligingsfilter vervangen.

Apparaat draait niet

1. Apparaat inschakelen.
2. Oververhitte printplaat laten afkoelen.
3. Accupack opladen.
4. Accupack plaatsen.

Klantenservice

Als de storing niet kan worden verholpen, moet het apparaat door de klantenservice worden gecontroleerd.

Garantie

In elk land gelden de garantievoorwaarden die door onze verantwoordelijke verkoopmaatschappij zijn uitgegeven. Mogelijke storingen aan uw apparaat verhelpen we binnen de garantieperiode gratis, voor zover een materiaal- of fabricagefout de oorzaak is. Als u gebruik wilt maken van de garantie, neemt u met uw aankoopbon contact op met uw distributeur of de dichtstbijzijnde geautoriseerde klantenservice. (adres zie achterzijde)

Toebehoren en reserveonderdelen

Gebruik alleen origineel toebehoren en originele reserveonderdelen. Deze garanderen een veilige en storingsvrije werking van het apparaat. Informatie over toebehoren en reserveonderdelen vindt u onder www.kaercher.com.

Reserveonderdelenlijst

Alleen originele KÄRCHER-accupacks gebruiken, geen batterijen die niet kunnen worden opgeladen.

Aanduiding	Bestelnummer, reserveonderdeel	Artikelnummer, onverpakt
Accupack Battery Power+ 36/75	2.445-043.0	6.445-059.0
Accupack Battery Power+ 36/60	2.042-022.0	6.445-085.0
Accupack Battery Power 36/50	2.445-031.0	6.445-039.0
Snellader Battery Power+ 36/60 (EU)	2.445-045.0	6.445-063.0
Snellader Battery Power+ 36/60 (GB)	2.445-047.0	6.445-065.0
Snellader Battery Power+ 36/60 (AU)	2.445-051.0	6.445-069.0

EU-conformiteitsverklaring

Hiermee verklaren wij dat de hierna vermelde machine op basis van het ontwerp en type en in de door ons op de markt gebrachte uitvoering voldoet aan de relevante veiligheids- en gezondheidsvereisten van de EU-richtlijnen. Bij een niet door ons goedgekeurde wijziging van de machine verliest deze verklaring zijn geldigheid.

Product: Droogzuiger

Type: 1.394-xxx

Relevante EU-richtlijnen

2006/42/EG (+2009/127/EG)

2011/65/EU

2014/30/EU

Toegepaste geharmoniseerde normen

EN IEC 63000: 2018

EN 55014-1: 2017 + A11: 2020

EN 55014-2: 2015

EN 60312-1: 2017

EN 60335-1

EN 60335-2-69

EN 62233: 2008

Toegepaste nationale normen

-

De ondergetekenden handelen in opdracht en met volmacht van de directie.



H. Jenner

Chairman of the Board of Management



S. Reiser

Director Regulatory Affairs & Certification

Gevolmachtigde voor de documentatie:

S. Reiser

Alfred Kärcher SE & Co. KG

Alfred-Kärcher-Str. 28 - 40

71364 Winnenden (Germany)

Tel.: +49 7195 14-0

Fax: +49 7195 14-2212

Winnenden, 2020/10/01

Technische gegevens

		BVL 5/1 Bp (Pack)
Elektrische aansluiting		
Nominale spanning accupack	V	36 DC
Beschermingsklasse		III
Nominaal vermogen	W	500
Maximaal vermogen	W	500
Gegevens capaciteit apparaat		
Inhoud reservoir	l	5
Luchthoeveelheid (max.)	l/s	40
Onderdruk (max.)	kPa (mbar)	22,3 (223)
Bedrijfstijd bij volledig opgeladen accu - Accupack Battery Power 36/50	Minuten	19/Eco: 43
Bedrijfstijd bij volledig opgeladen accu - Accupack Battery Power+ 36/60	Minuten	22/Eco: 50
Bedrijfstijd bij volledig opgeladen accu - Accupack Battery Power+ 36/75	Minuten	30/Eco: 64
Afmetingen en gewichten		
Typisch bedrijfsgewicht	kg	5,0
Lengte x breedte x hoogte	mm	220 x 320 x 510
Diameter zuigslang	mm	35
Lengte zuigslang	m	1,0
Omgevingsvoorwaarden		
Omgevingstemperatuur	°C	0/+40
Berekende waarden conform EN 60335-2-69		
Geluidsdrukniveau L_{pA}	dB(A)	65
Onzekerheid K_{pA}	dB(A)	2
Hand-arm-vibratiewaarde	m/s^2	<2,5
Onzekerheid K	m/s^2	0,2

Technische wijzigingen voorbehouden.

Índice de contenidos

Avisos generales.....	27
Protección del medioambiente.....	27
Uso previsto.....	27
Instrucciones de seguridad.....	28
Descripción del equipo.....	28
Símbolos en el equipo.....	28
Preparación.....	28
Puesta en funcionamiento.....	28
Manejo.....	29
Transporte.....	29
Almacenamiento.....	29
Conservación y mantenimiento.....	29
Ayuda en caso de fallos.....	30
Garantía.....	30
Accesorios y recambios.....	30
Declaración de conformidad UE.....	31
Datos técnicos.....	31

Avisos generales



Antes de poner en marcha por primera vez el equipo, lea este manual de instrucciones y las instrucciones de seguridad adjuntas. Actúe conforme a estos documentos. Conserve estos dos manuales para su uso posterior o para propietarios ulteriores.

- En caso de no respetar el manual de instrucciones o las instrucciones de seguridad, se pueden causar daños al equipo y crear peligros para el operario y otras personas.
- Informe inmediatamente a su distribuidor si se han producido daños durante el transporte.
- Compruebe si faltan accesorios en el contenido del paquete o si existen daños.

Protección del medioambiente



Los materiales del embalaje son reciclables. Elimine los embalajes de forma respetuosa con el medioambiente.



Los equipos eléctricos y electrónicos contienen materiales reciclables y, a menudo, componentes, como baterías, acumuladores o aceite, que suponen un riesgo potencial para la salud de las personas o el medioambiente en caso de manipularse o eliminarse de forma inadecuada. Sin embargo, dichos componentes son necesarios para un servicio adecuado del equipo. Los equipos identificados con este símbolo no pueden eliminarse con la basura doméstica.

Avisos sobre sustancias contenidas (REACH)

Encontrará información actual sobre las sustancias contenidas en: www.kaercher.com/REACH

Uso previsto

⚠ ADVERTENCIA

Riesgos para la salud

Aspiración de polvos perjudiciales para la salud

No usar el equipo para la aspiración de polvos perjudiciales para la salud.

⚠ CUIDADO

Daño del equipo

Cortocircuito debido a la elevada humedad del aire

Usar y almacenar el equipo solamente en interiores.

- Esta aspiradora universal para alfombras está diseñada para la limpieza en seco de las superficies del suelo y de las paredes.
- Este equipo es apto para el uso industrial, p. ej. en hoteles, escuelas, hospitales, fábricas, tiendas, oficinas y negocios de alquiler.

Instrucciones de seguridad

Marcapasos

⚠ PELIGRO

Peligro por radiación de alta frecuencia/campos magnéticos eléctricos

Riesgos para la salud por uso de marcapasos

A la hora de manipular este equipo debe tener en cuenta las siguientes instrucciones de seguridad.

- *Si lleva un marcapasos, le recomendamos que consulte a su médico o al fabricante del marcapasos sobre las precauciones que debe tomar antes de utilizar el equipo.*
- *No todos los tipos de marcapasos son igualmente resistentes a las radiaciones de alta frecuencia/campos magnéticos eléctricos que pueda haber en las inmediaciones, lo que podría causar problemas al operar el equipo.*
- *Si su médico no puede garantizar su seguridad, no use el equipo.*

Descripción del equipo

Figura A

- 1 Filtro HEPA (accesorio especial)
- 2 Filtro protector de motores
- 3 Placa base
- 4 Carcasa para el filtro protector de motores
- 5 Soporte para hombros
- 6 Placa de características
- 7 Tecla de desbloqueo
- 8 Cierre del cinturón para cadera
- 9 Soporte para la boquilla para acolchado
- 10 Cinturón para cadera
- 11 Tubuladura de aspiración (exterior)
- 12 Cesto de filtro principal
- 13 Bolsa filtrante de fieltro
- 14 Asa
- 15 Batería
- 16 Cabezal de aspiración
- 17 Código QR para las instrucciones en vídeo
- 18 Cierre del recipiente de suciedad
- 19 Recipiente de suciedad
- 20 Cierre de la correa
- 21 Cierre de la correa de pecho
- 22 Correa de pecho (altura ajustable)
- 23 Sistema de transporte
- 24 Tensor central

- 25 Gancho para el tubo de aspiración telescópico en el soporte para hombros
- 26 Gancho para el tubo de aspiración telescópico en el sistema de transporte (posición de estacionamiento)
- 27 Conmutador de superficie resistente/alfombra
- 28 Boquilla para suelos
- 29 Tubo de aspiración telescópico
- 30 Tecla Eco (modo de ahorro de energía)
- 31 Indicador de control de carga
- 32 Interruptor principal
- 33 Parte de manejo
- 34 Soporte para boquilla para ranuras
- 35 Control de aspiración
- 36 Codo
- 37 Manguera de aspiración

Código de colores

- Los elementos de control de la limpieza se muestran en amarillo.
- Los elementos de control del mantenimiento se muestran en gris claro.

Símbolos en el equipo

	Conexión para mangueras de aspiración para diestros
	Conexión para mangueras de aspiración para zurdos
	Código QR para las instrucciones en vídeo

Preparación

1. Desembale el equipo y monte los accesorios.

Figura B

Puesta en funcionamiento

1. Compruebe si el cesto de filtro principal está colocado en el equipo.

Modos de funcionamiento

- 1 Servicio con bolsa de filtro
- 2 Servicio sin bolsa de filtro

Colocación de la batería

1. Inserte la batería en su soporte y encájela.

Ajuste del cinturón para cadera, la correa de pecho y el soporte para hombros

1. Colocar el equipo en la espalda.
2. Enganchar el cierre del cinturón para cadera y ajustarlo.

Figura C

- Enganchar el cierre de la correa de pecho y ajustarla (altura ajustable). Ajustar el equipo al cuerpo tirando de los tensores centrales. No apretar demasiado, la carga principal debe recaer en el cinturón para cadera.

Figura D

Cargar la batería

Nota

Lea el manual de instrucciones del fabricante del cargador y respete especialmente las instrucciones de seguridad.

Nota

Lea el manual de instrucciones del fabricante de la batería y respete especialmente las instrucciones de seguridad.

Nota

La batería está parcialmente cargada en el momento de la entrega. Cárguela antes de la puesta en funcionamiento y según sea necesario.

Nota

La batería solo se puede cargar cuando se ha extraído.

- Pulse la tecla de desbloqueo y extraiga la batería.
- Cargue la batería de acuerdo con el manual de instrucciones del fabricante del cargador y del fabricante de la batería.

Manejo

CUIDADO

Peligro por defecto técnico

Peligro de daños al equipo

Apague el motor inmediatamente si la potencia de aspiración disminuye.

Alineación del recipiente de suciedad

- Alinear el recipiente de suciedad de manera que la manguera de aspiración salga por el lado de trabajo cuando el sistema de transporte esté colocado (manejo para diestros/zurdos). El símbolo correspondiente puede verse en la parte frontal.

Figura E

Conexión del equipo

- Encender el equipo con el interruptor principal.

Modo Eco

Modo Eco (modo de ahorro de energía): el aparato trabaja con potencia de aspiración reducida. La capacidad de carga de las acumuladores se prolonga.

- Conectar el modo Eco: accionar la tecla Eco.
- Desconectar el modo Eco: volver a accionar la tecla Eco.

Ajuste de la potencia de aspiración

- Regule la potencia de aspiración en el control de aspiración.

Servicio de limpieza

- Colocar el conmutador de la boquilla para suelos en una superficie resistente o en una alfombra.
- Realizar la limpieza.
- Cambio de ubicación/interrupción del trabajo: si es necesario, colgar el tubo de aspiración telescópico en el gancho del soporte para hombros para tener las dos manos libres. El gancho puede fijarse al soporte para hombros derecho o izquierdo.

Figura F

Desconexión del equipo

- Desconecte el equipo en el interruptor principal.

Tras cada servicio

- Vaciar el recipiente de suciedad.
- Limpiar el equipo y los accesorios tras el uso con un paño húmedo.

Almacenaje del equipo

- Encajar el tubo de aspiración telescópico. Almacenar el tubo de aspiración telescópico y la boquilla para suelos tal y como se muestra en la figura.

Figura G

- Colocar el equipo en un espacio seco o colgarlo del asa y protegerlo contra cualquier uso no autorizado.

Transporte

⚠ PRECAUCIÓN

Inobservancia del peso

Peligro de lesiones y daños

Tenga en cuenta el peso del equipo durante el transporte.

- Al transportar el equipo en vehículos, asegúrelo para evitar que resbale y vuelque conforme a las directrices vigentes.

Almacenamiento

⚠ PRECAUCIÓN

Inobservancia del peso

Peligro de lesiones y daños

Tenga en cuenta el peso del equipo para su almacenamiento.

El equipo solo se puede almacenar en interiores.

- Pulse la tecla de desbloqueo y extraiga la batería para evitar una descarga.

Conservación y mantenimiento

⚠ PELIGRO

Peligro de choques eléctricos

Lesiones al tocar piezas que conducen corriente

Desconecte el equipo.

Retire la batería.

Cambio de la bolsa filtrante de fieltro

- Desbloquee y retire el recipiente de suciedad.
Figura 1
- Retirar el cesto de filtro principal.
- Retirar la bolsa filtrante de fieltro.
- Colocar una nueva bolsa filtrante de fieltro con brida de goma sobre la tubuladura de aspiración (interior).
- Volver a colocar el cesto de filtro principal.
Figura 2
- Colocar y cerrar el recipiente de suciedad.
Figura 3

Limpieza del cesto de filtro principal

CUIDADO

Peligro debido al cesto de filtro principal húmedo

Peligro de daños al equipo

Nunca ponga el cesto de filtro principal si está mojado.

- Si es necesario, limpiar el cesto de filtro principal con agua corriente.

Sustitución del filtro HEPA

Filtro HEPA (accesorio especial): cambiarlo una vez al año

1. Desbloquear y retirar el recipiente de suciedad (incluido el cesto de filtro principal).
2. Girar el cabezal de aspiración 180°.
3. Desbloquear y retirar el filtro HEPA (accesorio especial).
4. Insertar un nuevo filtro HEPA (accesorio especial) y encajarlo.
5. Girar el cabezal de aspiración 180°.
6. Insertar y bloquear el recipiente de suciedad (incluido el cesto de filtro principal).

Sustitución del filtro protector de motores

1. Desbloquear y retirar el recipiente de suciedad (incluido el cesto de filtro principal).
2. Girar el cabezal de aspiración 180°.
3. Si es necesario, desbloquear y retirar el filtro HEPA (accesorio especial).
4. Retirar el filtro protector de motores.
5. Colocar un filtro protector de motores nuevo.
6. Si es necesario, insertar el filtro HEPA (accesorio especial) y encajarlo.
7. Girar el cabezal de aspiración 180°.
8. Insertar y bloquear el recipiente de suciedad (incluido el cesto de filtro principal).

Reajuste del cierre de la correa

1. Desbloquear y retirar el recipiente de suciedad (incluido el cesto de filtro principal).
2. Reajustar el cierre de la correa de manera que el recipiente de suciedad (incluido el cesto de filtro principal) quede bien ajustado al cabezal de aspiración.

Figura H

3. Insertar y bloquear el recipiente de suciedad (incluido el cesto de filtro principal).

Ayuda en caso de fallos

⚠ PELIGRO

Peligro de choques eléctricos

Lesiones al tocar piezas que conducen corriente. Desconecte el equipo.

Retire la batería.

Nota

Si surge un fallo (p. ej. rotura de filtro), hay que desconectar el equipo inmediatamente. Antes de la nueva puesta en funcionamiento hay que eliminar el fallo.

El equipo se desconecta durante el funcionamiento.

1. El termoprotector del motor ha respondido.
1. Cambiar la bolsa filtrante de fieltro.
2. Sustituir el filtro protector de motores.
3. Revisar la presencia de obstrucciones en todas las piezas.
4. Volver a conectar el equipo.

La potencia de aspiración se reduce

1. Cambiar la bolsa filtrante de fieltro.
2. Limpiar el cesto de filtro principal con agua corriente y secarlo.
3. Colocar/bloquear el recipiente de suciedad (incluido el cesto de filtro principal) correctamente, reajustar el cierre de la correa si es necesario.

Salida de polvo durante la aspiración

1. Cambiar la bolsa filtrante de fieltro defectuosa.
2. Comprobar el alojamiento de la bolsa filtrante de fieltro.

3. Colocar/bloquear el recipiente de suciedad (incluido el cesto de filtro principal) correctamente, reajustar el cierre de la correa si es necesario.
4. Insertar el cesto de filtro principal no dañado.
5. Insertar el filtro protector de motores correctamente.

Potencia de aspiración nula o insuficiente

1. Eliminar el atasco de la boquilla aspiradora, del tubo de aspiración y de la manguera de aspiración.
2. Reemplazar la manguera de aspiración defectuosa.
3. Cambiar la bolsa filtrante de fieltro.
4. Colocar/bloquear el recipiente de suciedad (incluido el cesto de filtro principal) correctamente, reajustar el cierre de la correa si es necesario.
5. Limpiar el cesto de filtro principal con agua corriente y secarlo.
6. Insertar el cesto de filtro principal no dañado.
7. Sustituir el filtro protector de motores.

El equipo no funciona

1. Conecte el equipo.
2. Deje que la pletina sobrecalentada se enfríe.
3. Cargue la batería.
4. Coloque la batería.

Servicio de postventa

Si no se puede solventar el fallo, el Servicio de postventa debe comprobar el equipo.

Garantía

En cada país se aplican las condiciones de garantía indicadas por nuestra compañía distribuidora autorizada. Subsananamos cualquier fallo en su equipo de forma gratuita dentro del plazo de garantía siempre que la causa se deba a un fallo de fabricación o material. En caso de garantía, póngase en contacto con su distribuidor o con el servicio de postventa autorizado más próximo presentando la factura de compra. (Dirección en el reverso)

Accesorios y recambios

Utilice únicamente accesorios y recambios originales, estos garantizan un servicio seguro y fiable del equipo. Encontrará información sobre los accesorios y recambios en www.kaercher.com.

Lista de recambios

Utilice únicamente baterías originales de KÄRCHER, no baterías no recargables.

Denominación	Referencia de pedido, recambio	Referencia del artículo, sin embalaje
Batería Battery Power+ 36/75	2.445-043.0	6.445-059.0
Batería Battery Power+ 36/60	2.042-022.0	6.445-085.0
Batería Battery Power 36/50	2.445-031.0	6.445-039.0
Cargador rápido Battery Power+ 36/60 (EU)	2.445-045.0	6.445-063.0
Cargador rápido Battery Power+ 36/60 (GB)	2.445-047.0	6.445-065.0
Cargador rápido Battery Power+ 36/60 (AU)	2.445-051.0	6.445-069.0

Declaración de conformidad UE

Por la presente declaramos que la máquina designada a continuación cumple, en lo que respecta a su diseño y tipo constructivo así como a la versión puesta a la venta por nosotros, las normas básicas de seguridad y sobre la salud que figuran en las directivas comunitarias correspondientes. Si se producen modificaciones no acordadas en la máquina, esta declaración pierde su validez.

Producto: Aspirador en seco

Tipo: 1.394-xxx

Directivas UE aplicables

2006/42/CE (+2009/127/CE)

2011/65/UE

2014/30/UE

Normas armonizadas aplicadas

EN IEC 63000: 2018

EN 55014-1: 2017 + A11: 2020

EN 55014-2: 2015

EN 60312-1: 2017

EN 60335-1

EN 60335-2-69

EN 62233: 2008

Normas nacionales aplicadas

-

Los abajo firmantes actúan en nombre y con la autorización de la junta directiva.



H. Jenner

Chairman of the Board of Management



S. Reiser

Director Regulatory Affairs & Certification

Responsable de documentación:

S. Reiser

Alfred Kärcher SE & Co. KG

Alfred-Kärcher-Str. 28 - 40

71364 Winnenden (Germany)

Tel.: +49 7195 14-0

Fax: +49 7195 14-2212

Winnenden, 2020/10/01

Datos técnicos

		BVL 5/1 Bp (Pack)
Conexión eléctrica		
Tensión nominal de la batería	V	36 DC
Clase de protección		III
Potencia nominal	W	500
Potencia máxima	W	500
Datos de potencia del equipo		
Contenido del Contenedor	I	5
Volumen de aire (máx.)	l/s	40
Baja presión (máx.)	kPa (mbar)	22,3 (223)
Tiempo de servicio con nivel de carga de la batería completo - batería Battery Power 36/50	Minutos	19/Eco: 43
Tiempo de servicio con nivel de carga de la batería completo - batería Battery Power+ 36/60	Minutos	22/Eco: 50
Tiempo de servicio con nivel de carga de la batería completo - batería Battery Power+ 36/75	Minutos	30/Eco: 64
Peso y dimensiones		
Peso de servicio típico	kg	5,0
Longitud x anchura x altura	mm	220 x 320 x 510
Díámetro de la manguera de aspiración	mm	35
Longitud de la manguera de aspiración	m	1,0
Condiciones ambientales		
Temperatura ambiente	°C	0/+40
Valores calculados conforme a EN 60335-2-69		
Nivel de presión acústica L_{pA}	dB(A)	65
Inseguridad K_{pA}	dB(A)	2
Nivel de vibraciones mano-brazo	m/s^2	<2,5
Inseguridad K	m/s^2	0,2

Reservado el derecho a realizar modificaciones.

Índice

Indicações gerais	32
Protecção do meio ambiente	32
Utilização prevista	32
Avisos de segurança	32
Descrição do aparelho	32
Símbolos no aparelho	33
Preparação	33
Arranque	33
Operação	33
Transporte	34
Armazenamento	34
Conservação e manutenção	34
Ajuda em caso de avarias	34
Garantia	35
Acessórios e peças sobressalentes	35
Declaração de conformidade UE	35
Dados técnicos	36

Indicações gerais



Antes da primeira utilização do aparelho leia o manual original e os avisos de segurança que o acompanham. Proceda em conformidade.

ConsERVE as duas folhas para referência ou utilização futura.

- A não observância do manual de instruções e dos avisos de segurança pode originar danos no aparelho e perigo para o operador e terceiros.
- Em caso de danos de transporte, informar imediatamente o distribuidor.
- Ao desembalar, verifique o conteúdo da embalagem e se existem acessórios em falta ou danos.

Protecção do meio ambiente



Os materiais de empacotamento são recicláveis. Elimine as embalagens de acordo com os regulamentos ambientais.



Os aparelhos eléctricos e electrónicos contêm materiais recicláveis de valor e, com frequência, componentes como baterias, acumuladores ou óleo que, em caso de manipulação ou recolha errada, podem representar um potencial perigo para a saúde humana e para o ambiente. Estes componentes são necessários para o bom funcionamento do aparelho. Os aparelhos que apresentem este símbolo não devem ser recolhidos no lixo doméstico.

Avisos relativos a ingredientes (REACH)

Podem encontrar informações actualizadas acerca de ingredientes em: www.kaercher.com/REACH

Utilização prevista

⚠ ATENÇÃO

Perigo para a saúde

Inalação de poeiras prejudiciais à saúde

Não utilizar o aparelho para a aspiração de poeiras prejudiciais à saúde.

ADVERTÊNCIA

Danos no aparelho

Curto-circuito devido a humidade do ar elevada

Utilizar e armazenar o aparelho apenas no interior.

- Este aspirador universal é adequado para a limpeza a seco de superfícies pavimentadas e superfícies de parede.

- Este aparelho é adequado para a utilização industrial, por exemplo, no artesanato, em hotéis, escolas, hospitais, fábricas, lojas, escritórios e agências imobiliárias.

Avisos de segurança

Pacemaker

⚠ PERIGO

Perigo devido a campos magnéticos eléctricos / de alta frequência irradiados

Perigo para a saúde ao usar um pacemaker

Ao manusear este aparelho, respeite os seguintes avisos de segurança.

- Se estiver a usar um pacemaker, recomendamos que consulte o seu médico ou o fabricante do pacemaker sobre possíveis precauções antes de operar o dispositivo.
- Nem todos os tipos de pacemaker são igualmente resistentes à radiação nas imediações de campos magnéticos eléctricos / de alta frequência, o que pode levar a problemas na operação do dispositivo.
- Se o seu médico não puder garantir a sua segurança, não use o dispositivo!

Descrição do aparelho

Figura A

- ① Filtro HEPA (acessório especial)
- ② Filtro de protecção do motor
- ③ Placa de base
- ④ Carcaça para filtro de protecção do motor
- ⑤ Alças
- ⑥ Placa de características
- ⑦ Tecla de desbloqueio
- ⑧ Fecho do arnês de cintura
- ⑨ Suporte para bocal para estofados
- ⑩ Arnês de cintura
- ⑪ Suporte de aspiração (fora)
- ⑫ Cesto de filtro principal
- ⑬ Saco do filtro de velo
- ⑭ Punho
- ⑮ Conjunto da bateria
- ⑯ Cabeça de aspiração
- ⑰ Código QR para instruções de vídeo
- ⑱ Fecho do recipiente de sujidade
- ⑲ Recipiente de sujidade
- ⑳ Cinta de fecho
- ㉑ Fecho do arnês torácico
- ㉒ Arnês torácico (com regulação em altura)
- ㉓ Sistema de transporte
- ㉔ Correia central
- ㉕ Gancho para tubo de aspiração telescópico na alça

- 26 Gancho para tubo de aspiração telescópico no sistema de transporte (posição de estacionamento)
- 27 Comutador da superfície rígida / alcatifa
- 28 Bocal para pavimentos
- 29 Tubo de aspiração telescópico
- 30 Tecla Eco (modo de poupança de energia)
- 31 Indicação do controlo de carga
- 32 Interruptor principal
- 33 Peça de comando
- 34 Suporte do bocal para juntas
- 35 Regulador da potência de aspiração
- 36 Tubo curvo
- 37 Mangueira de aspiração

Indicação de cor

- Os elementos de comando para o processo de limpeza são amarelos.
- Os elementos de comando para a manutenção e para o serviço de assistência técnica são cinzentos-claros.

Símbolos no aparelho

	Ligação da mangueira de aspiração para destros
	Ligação da mangueira de aspiração para canhotos
	Código QR para instruções de vídeo

Preparação

1. Desembalar aparelho e montar acessórios.
- Figura B**

Arranque

1. Verificar se o cesto de filtro principal está inserido no aparelho.

Modos operativos

1. Operação com saco filtrante
2. Operação sem saco filtrante

Inserir conjunto da bateria

1. Introduzir o conjunto da bateria no suporte da bateria e engatar.

Ajustar o arnês de cintura, o arnês torácico e as alças

1. Colocar o aparelho às costas.
 2. Encaixar o fecho do arnês de cintura e ajustar o arnês de cintura.
- Figura C**

3. Engatar o fecho do arnês torácico e ajustar o arnês torácico (com regulação em altura). Ajustar o aparelho ao corpo puxando as correias centrais. Não colocar muito apertado, a carga principal deve estar no arnês de cintura.

Figura D

Carregar conjunto da bateria

Aviso

Ler o manual de instruções do fabricante do carregador e prestar atenção especial aos avisos de segurança!

Aviso

Ler o manual de instruções do fabricante do conjunto da bateria e prestar atenção especial aos avisos de segurança!

Aviso

O conjunto da bateria está parcialmente carregado aquando do fornecimento. Carregar antes do arranque e conforme necessário.

Aviso

O conjunto da bateria só pode ser carregado quando removido.

1. Pressionar a tecla de desbloqueio e remover o conjunto da bateria.
2. Carregar o conjunto da bateria de acordo com o manual de instruções do fabricante do carregador e do fabricante do conjunto da bateria.

Operação

ADVERTÊNCIA

Perigo devido a defeito técnico

Perigo de dano do aparelho

Parar imediatamente o motor diminuindo a potência de aspiração.

Alinhar o recipiente de sujidade

1. Alinhar o recipiente de sujidade de forma que a mangueira de aspiração saia do lado de trabalho com o sistema de transporte montado (operação para destros/canhotos). O respectivo símbolo pode então ser visto na frente.

Figura E

Ligar o aparelho

1. Ligar o aparelho ao interruptor principal.

Modo Eco

Modo Eco (modo de poupança de energia): O aparelho funciona com potência de aspiração reduzida. A autonomia das baterias acumuladoras é prolongada.

1. Ligar o modo Eco: Premir tecla Eco.
2. Desligar o modo Eco: Premir repetidamente a tecla Eco.

Ajustar a potência de aspiração

1. Regular a potência de aspiração no regulador da potência de aspiração.

Operação de limpeza

1. Colocar o comutador do bocal para pavimentos na superfície rígida ou na alcatifa.
2. Efectuar a limpeza.
3. Mudança de local/interrupção do trabalho: se necessário, pendurar o tubo de aspiração telescópico no gancho da alça para ter ambas as mãos livres. O gancho pode ser preso na alça direita ou esquerda.

Figura F

Desligar o aparelho

1. Desligar o aparelho no interruptor principal.

Após cada operação

1. Esvaziar o recipiente de sujidade.
2. Limpar o aparelho e os acessórios com um pano húmido após o uso.

Armazenar o aparelho

1. Inserir o tubo de aspiração telescópico. Armazenar o tubo de aspiração telescópico e o bocal para pavimentos conforme a figura.

Figura G

2. Guardar o aparelho num lugar seco ou pendurar pelo punho e proteger contra a utilização não autorizada.

Transporte

⚠ CUIDADO

Não observância do peso

Perigo de ferimentos e danos

Considere o peso do aparelho ao transportá-lo.

1. Ao transportar o aparelho em veículos, protegê-lo contra deslizamento e tombo, de acordo com as directivas em vigor.

Armazenamento

⚠ CUIDADO

Não observância do peso

Perigo de ferimentos e danos

Considere o peso do aparelho para o respectivo armazenamento.

O aparelho só pode ser armazenado no interior.

1. Pressionar a tecla de desbloqueio e remover o conjunto da bateria, para evitar uma descarga.

Conservação e manutenção

⚠ PERIGO

Perigo de choque eléctrico

Ferimentos devido ao contacto com peças sob tensão

Desligue o aparelho.

Retirar o conjunto da bateria.

Substituir o saco de filtro de velo

1. Desbloquear o recipiente de sujidade e retirá-lo. **Figura 1**
2. Retirar o cesto de filtro principal.
3. Retirar o saco de filtro de velo.
4. Puxar o saco de filtro de velo novo com flange de borracha sobre o suporte de aspiração (interno).
5. Voltar a colocar o cesto de filtro principal.

Figura 2

6. Colocar o recipiente de sujidade e bloquear.

Figura 3

Limpar o cesto de filtro principal

ADVERTÊNCIA

Perigo devido ao cesto de filtro principal molhado

Perigo de dano do aparelho

Nunca coloque o cesto de filtro principal molhado.

1. Se necessário, limpar o cesto de filtro principal em água corrente.

Substituir o filtro HEPA

Filtro HEPA (acessório opcional): Mudar uma vez por ano

1. Desbloquear e remover o recipiente de sujidade (incl. cesto de filtro principal).
2. Girar a cabeça de aspiração 180°.
3. Desbloquear e remover o filtro HEPA (acessório especial).
4. Inserir e encaixar o novo filtro HEPA (acessório especial).
5. Girar a cabeça de aspiração 180°.
6. Inserir e bloquear o recipiente de sujidade (incl. cesto de filtro principal).

Substituir o filtro de protecção do motor

1. Desbloquear e remover o recipiente de sujidade (incl. cesto de filtro principal).
2. Girar a cabeça de aspiração 180°.
3. Se necessário, desbloquear e remover o filtro HEPA (acessório especial).
4. Retirar o filtro de protecção do motor.
5. Colocar o novo filtro de protecção do motor.
6. Se necessário, inserir e encaixar o filtro HEPA (acessório especial).
7. Girar a cabeça de aspiração 180°.
8. Inserir e bloquear o recipiente de sujidade (incl. cesto de filtro principal).

Reajustar a cinta de fecho

1. Desbloquear e remover o recipiente de sujidade (incl. cesto de filtro principal).
2. Reajustar a cinta de fecho para que o recipiente de sujidade (incl. cesto de filtro principal) fique perfeitamente encostado à cabeça de aspiração.

Figura H

3. Inserir e bloquear o recipiente de sujidade (incl. cesto de filtro principal).

Ajuda em caso de avarias

⚠ PERIGO

Perigo de choque eléctrico

Ferimentos devido ao contacto com peças sob tensão

Desligue o aparelho.

Retirar o conjunto da bateria.

Aviso

Se ocorrer uma avaria (p. ex. ruptura do filtro), o aparelho tem de ser desligado de imediato. A avaria tem de ser reparada antes de um novo arranque.

O aparelho desliga durante a operação

O termoprotector do motor activou

1. Substituir o saco de filtro de velo.
 2. Substituir o filtro de protecção do motor.
 3. Verificar todas as peças quanto à existência de obstruções.
 4. Voltar a ligar o aparelho.
- A potência de aspiração diminui**
1. Substituir o saco de filtro de velo.
 2. Limpar o cesto de filtro principal em água corrente e secar.
 3. Colocar/bloquear correctamente o recipiente de sujidade (incl. cesto de filtro principal) e, se necessário, reajustar a cinta de fecho.

Saída de pó ao aspirar

1. Substituir o saco de filtro de velo com defeito.
2. Verificar o assento do saco de filtro de velo.
3. Colocar/bloquear correctamente o recipiente de sujidade (incl. cesto de filtro principal) e, se necessário, reajustar a cinta de fecho.
4. Inserir o cesto de filtro principal não danificado.
5. Inserir o filtro de protecção do motor correctamente.

Potência de aspiração inexistente ou insuficiente

1. Remover as obstruções do bocal de aspiração, do tubo de aspiração ou da mangueira de aspiração.
2. Substituir a mangueira de aspiração com defeito.
3. Substituir o saco de filtro de velo.
4. Colocar/bloquear correctamente o recipiente de sujidade (incl. cesto de filtro principal) e, se necessário, reajustar a cinta de fecho.
5. Limpar o cesto de filtro principal em água corrente e secar.
6. Inserir o cesto de filtro principal não danificado.
7. Substituir o filtro de protecção do motor.

O aparelho não funciona

1. Ligar o aparelho.
2. Deixar arrefecer a placa superaquecida.
3. Carregar o conjunto da bateria.
4. Inserir o conjunto da bateria.

Serviço de assistência técnica

Caso a avaria não possa ser resolvida, então, o aparelho terá de ser verificado pelo serviço de assistência técnica.

Garantia

Em cada país são válidas as condições de garantia transmitidas pela nossa sociedade distribuidora responsável. Trataremos de possíveis avarias no seu aparelho no âmbito do prazo da garantia, sem custos, desde que estas tenham origem num erro de material ou de fabrico. Em caso de garantia, contacte o seu revendedor ou a assistência técnica autorizada mais próxima, apresentando o talão de compra. (endereço consultar o verso)

Acessórios e peças sobressalentes

Ao utilizar apenas acessórios originais e peças sobressalentes originais, garante uma utilização segura e o bom funcionamento do aparelho.

Informações acerca de acessórios e peças sobressalentes disponíveis em www.kaercher.com.

Lista de peças sobressalentes

Utilizar apenas baterias originais KÄRCHER e não utilizar baterias não recarregáveis.

Designação	Ref. ^a , peça sobressalente	Ref. ^a , desmabalada
Conjunto da bateria Battery Power+ 36/75	2.445-043.0	6.445-059.0
Conjunto da bateria Battery Power+ 36/60	2.042-022.0	6.445-085.0
Conjunto de bateria Battery Power 36/50	2.445-031.0	6.445-039.0
Aparelho de carga rápida Battery Power+ 36/60 (EU)	2.445-045.0	6.445-063.0
Aparelho de carga rápida Battery Power+ 36/60 (GB)	2.445-047.0	6.445-065.0
Aparelho de carga rápida Battery Power+ 36/60 (AU)	2.445-051.0	6.445-069.0

Declaração de conformidade UE

Declaramos pelo presente que as referidas máquinas, em virtude da sua concepção e tipo de construção, bem como do modelo colocado por nós no mercado, estão em conformidade com os requisitos de saúde e segurança essenciais e pertinentes das directivas da União Europeia. Em caso de realização de alterações na máquina sem o nosso consentimento prévio, a presente declaração fica sem efeito.

Produto: Aspirador de sólidos

Tipo: 1.394-xxx

Directivas da União Europeia pertinentes

2006/42/CE (+2009/127/CE)

2011/65/UE

2014/30/UE

Normas harmonizadas aplicadas

EN IEC 63000: 2018

EN 55014-1: 2017 + A11: 2020

EN 55014-2: 2015

EN 60312-1: 2017

EN 60335-1

EN 60335-2-69

EN 62233: 2008

Normas nacionais aplicadas

-

Os signatários actuam em nome e em procuração do Conselho de Administração.



H. Jenner

Chairman of the Board of Management



S. Reiser

Director Regulatory Affairs & Certification

Mandatário da documentação:

S. Reiser

Alfred Kärcher SE & Co. KG

Alfred-Kärcher-Str. 28 - 40

71364 Winnenden (Alemanha)

Tel.: +49 7195 14-0

Fax: +49 7195 14-2212

Winnenden, 2020/10/01

Dados técnicos

		BVL 5/1 Bp (Pack)
Ligação eléctrica		
Tensão nominal do conjunto de bateria	V	36 DC
Classe de protecção		III
Potência nominal	W	500
Potência máxima	W	500
Características do aparelho		
Conteúdo do depósito	l	5
Volume de ar (máx.)	l/s	40
Subpressão (máx.)	kPa (mbar)	22,3 (223)
Tempo de serviço com o carregamento total das baterias - Battery Power 36/50	Minutos	19/Eco: 43
Tempo de serviço com o carregamento total das baterias - Battery Power+ 36/60	Minutos	22/Eco: 50
Tempo de serviço com o carregamento total das baterias - Battery Power+ 36/75	Minutos	30/Eco: 64
Medidas e pesos		
Peso de operação típico	kg	5,0
Comprimento x Largura x Altura	mm	220 x 320 x 510
Diâmetro da mangueira de aspiração	mm	35
Comprimento da mangueira de aspiração	m	1,0
Condições ambientais		
Temperatura ambiente	°C	0/+40
Valores determinados de acordo com a EN 60335-2-69		
Nível acústico L_{pA}	dB(A)	65
Insegurança K_{pA}	dB(A)	2
Valor de vibração mão/braço	m/s^2	<2,5
Insegurança K	m/s^2	0,2

Reservados os direitos a alterações técnicas.

Indhold

Generelle henvisninger	36
Miljøbeskyttelse	36
Bestemmelsesmæssig anvendelse	36
Sikkerhedshenvisninger	37
Maskinbeskrivelse	37
Symboler på maskinen	37
Forberedelse	37
Ibrugtagning	37
Betjening	38
Transport	38
Opbevaring	38
Pleje og vedligeholdelse	38
Hjælp ved fejl	39
Garanti	39
Tilbehør og reservedele	39
EU-overensstemmelseserklæring	39
Tekniske data	40

Generelle henvisninger



Læs den originale driftsvejledning og de vedlagte sikkerhedshenvisninger inden maskinen tages i brug første gang. Betjen maskinen i henhold til disse.

Opbevar begge hæfter til senere brug eller til kommende brugere.

- Hvis driftsvejledningen og sikkerhedsforskrifterne ikke overholdes, kan der opstå skader på maskinen og fare for brugeren og andre personer.
- Informér straks forhandleren ved transportskader.
- Kontrollér ved udpakningen om pakkeindholdet er komplet, og om der er sket beskadigelse.

Miljøbeskyttelse



Emballagen kan genbruges. Sørg for at bortskaffe emballagen miljømæssigt korrekt.



Elektriske og elektroniske maskiner indeholder værdifulde materialer, der kan genbruges, og ofte dele, såsom batterier, akku-pakker eller olie, der ved forkert håndtering eller forkert bortskaffelse kan udgøre en fare for menneskers sundhed og for miljøet. For en korrekt drift af maskinen er disse dele imidlertid nødvendige. Maskiner, der er kendetegnet med dette symbol, må ikke bortskaffes sammen med husholdningsaffaldet.

Henvisninger til indholdsstoffer (REACH)

Aktuelle oplysninger om indholdsstoffer findes på: www.kaercher.com/REACH

Bestemmelsesmæssig anvendelse

ADVARSEL

Sundhedsfare

Indånding af sundhedsskadeligt støv

Apparatet må ikke anvendes til opsugning af sundhedsskadeligt støv.

BEMÆRK

Beskadigelse af apparatet

Kortslutning som følge af høj luftfugtighed

Anvend og opbevar kun apparatet indenfor.

- Denne universalsuger er beregnet til tørrengøring af gulv- og vægflader.

- Denne maskine er beregnet til erhvervsmæssig brug, f.eks. på hoteller, skoler, hospitaler og kontorer samt i butikker, butikker og udlejningsvirksomheder.

Sikkerhedshenvisninger

Pacemaker

⚠ FARE

Fare på grund af udstrålet højfrekvens/udstrålede elektriske magnetfelter

Sundhedsfare, når du bruger pacemaker

Overhold følgende sikkerhedsanvisninger ved håndtering af denne maskine:

- Hvis du bruger pacemaker, anbefaler vi, at du konsulterer din læge eller pacemakerfabrikanten om eventuelle forholdsregler, inden du bruger maskinen.
- Ikke alle typer pacemakere er lige så modstandsdygtige over for udstrålet højfrekvens/udstrålede elektriske magnetfelter i umiddelbar nærhed, hvilket kan føre til problemer i forbindelse med betjening af maskinen.
- Hvis din læge ikke kan garantere din sikkerhed, skal du ikke bruge maskinen!

Maskinbeskrivelse

Figur A

- 1 Udsift HEPA-filteret.
- 2 Motorbeskyttelsesfilter
- 3 Bundplade
- 4 Hus til motorbeskyttelsesfilter
- 5 Skulderstropper
- 6 Typeskilt
- 7 Oplåsningsstast
- 8 Lukning af hoftebæltet
- 9 Holder til polstringsdyse
- 10 Hoftese
- 11 Sugestuds (ydside)
- 12 Hovedfilterkurv
- 13 Filterpose af fiberstof
- 14 Håndtag
- 15 Batteripakke
- 16 Sugehoved
- 17 QR-kode til videoinstruktioner
- 18 Lukning af snavsbeholderen
- 19 Smudsbeholder
- 20 Låsestrop
- 21 Lukning af brystbælte
- 22 Brystbælte (højdejusterbar)
- 23 Bæresystem
- 24 Medium strammer
- 25 Krog til teleskopisk sugeslange på skulderremmen

- 26 Krog til teleskopisk sugeslange på bæresystemet (parkeringsposition)
- 27 Omskifter hård overflade/gulvtæppe
- 28 Gulvmundstykke
- 29 Teleskopsugerør
- 30 Eco-knap (energisparefunktion)
- 31 Opladningskontrolindikator
- 32 Hovedafbryder
- 33 Betjeningsenhed
- 34 Holder til fugedyse
- 35 Sugekraftregulator
- 36 Bøjlet rørstykke
- 37 Sugeslange

Farvemærkning

- Betjeningselementer til rengøringsprocessen er gule.
- Betjeningselementer til vedligeholdelse og service er lysegrå.

Symboler på maskinen

	Sugeslangeforbindelse til højrehåndede
	Sugeslangetilslutning til venstrehåndede
	QR-kode til videoinstruktioner

Forberedelse

1. Pak maskinen ud, og påmonter tilbehøret.

Figur B

Ibrugtagning

1. Kontrollér, om en hovedfilterkurv er isat i maskinen.

Driftsformer

- 1 Drift med filterpose
- 2 Drift uden filterpose

Isætning af batteripakke

1. Sæt batteripakken i batteriholderen, så den går i hak.

Indstilling af hoftese, brystsele og skulderstropper

1. Sæt maskinen på ryggen.
2. Sæt hoftebæltets spænde i, og juster hoftebæltet.

Figur C

3. Lås brystbåndets lås op, og juster brystbæltet (justerbar i højden). Tilpas maskinen til kroppen ved at trække i midterstropperne. Spænd dem ikke stramt, da hovedbelastningen skal være på hofteselen.

Figur D

Opladning af batteripakke

Obs

Læs opladerproducentens driftsvejledning, og vær særlig opmærksom på sikkerhedsanvisningerne!

Obs

Læs batteripakkeproducentens driftsvejledning, og vær særlig opmærksom på sikkerhedsanvisningerne!

Obs

Batteripakken er delvis opladet ved levering. Oplad den inden idriftsættelse og efter behov.

Obs

Batteripakken kan kun oplades, når den tages ud.

1. Tryk på oplåsnings-tasten, og tag batteripakken ud.
2. Oplad batteripakken i henhold til oplader- og batteripakkeproducentens driftsvejledning.

Betjening

BEMÆRK

Fare på grund af teknisk defekt

Risiko for at beskadige maskinen

Sluk for motoren med det samme, hvis sugekapa-citeten falder.

Juster snavsbeholderen

1. Juster snavsbeholderen, så sugeslangen kommer ud på arbejds-siden, når bæresystemet er monteret (højre- / venstrehåndsbetjening). Det respektive symbol kan så ses på forsiden.

Figur E

Start af maskinen

1. Tænd apparatet på hovedkontakten.

Eco-modus

Eco-modus (energisparefunktion): Maskinen kører med reduceret sugekapa-citet. Batteriets løbetid forlænges.

1. Aktivering af eco-modus: Tryk på eco-knappen.
2. Deaktivering af eco-modus: Tryk gentagne gange på eco-knappen.

Justering af sugekraft

1. Reguler sugekraften ved hjælp af sugekraftsregulato-ren.

Rengøringsdrift

1. Sæt gulvmundstykkets omskifter på hård overflade eller gultæppe.
2. Gennemfør rengøring.
3. Ændring af placering / arbejdsafbrydelse: Hvis det er nødvendigt, skal du hænge det teleskopiske sugerør på skulderremkrogen, så du har begge hænder fri. Krogen kan fastgøres til højre eller venstre skulderrem.

Figur F

Slukning af maskinen

1. Sluk maskinen på hovedkontakten.

Efter arbejdet

1. Tøm smudsbeholder.
2. Rengør maskinen og tilbehøret med en fugtig klud efter anvendelse.

Opbevaring af maskinen

1. Skub ind i det teleskopiske sugeslange. Opbevar sugerør og -slange som vist på illustrationen.

Figur G

2. Anbring maskinen i et tørt rum, og sørg for at sikre den mod brug af uvedkommende.

Transport

⚠ FORSIGTIG

Manglende overholdelse af vægten

Fare for kvæstelser og beskadigelse

Vær opmærksom på maskinens vægt ved transporten.

1. Ved transport i køretøjer sikres maskinen mod at glide eller vælte iht. til de gældende retningslinjer.

Opbevaring

⚠ FORSIGTIG

Manglende overholdelse af vægten

Fare for kvæstelser og beskadigelse

Vær opmærksom på maskinens vægt ved opbevaring.

Maskinen må kun opbevares indendørs.

1. Tryk på oplåsnings-tasten, og tag batteripakken ud, så den ikke aflades.

Pleje og vedligeholdelse

⚠ FARE

Fare for elektrisk stød

Kvæstelser ved berøring af strømførende dele

Sluk for maskinen.

Tag batteripakken ud.

Udskiftning af filterpose af fiberstof

1. Lås smudsbeholderen op og tag den af.

Fig. 1

2. Fjern hovedfilterkurven.
3. Udtagning af filterpose af fiberstof
4. Træk ny filterpose af fiberstof eller papirfilterpose (specielt tilbehør) med gummiflange over sugestud-sen (inderside).
5. Sæt hovedfilterkurven på igen.

Fig. 2

6. Sæt fastgørelsesklemmen på, og lås den.

Fig. 3

Rengøring af hovedfilterkurv

BEMÆRK

Fare på grund af våd hovedfilterkurv

Risiko for at beskadige maskinen

Isæt aldrig hovedfilterkurven, så længe den er våd.

1. Rengør om nødvendigt hovedfilterkurven (vaskbar) under rindende vand.

Udskiftning af HEPA-filter

HEPA-filter (valgfrit tilbehør): Skift en gang om året

1. Lås op og fjern snavsbeholderen (inklusive hovedfil-terkurven).
2. Drej sugehovedet 180 °.
3. Lås op og fjern HEPA-filteret (specielt tilbehør).
4. Indsæt et nyt HEPA-filter (specielt tilbehør), og klik på plads.
5. Drej sugehovedet 180 °.
6. Indsæt og lås snavsbeholderen (inklusive hovedfil-terkurven).

Udskift motorbeskyttelsesfilteret

1. Lås op og fjern snavsbeholderen (inklusive hovedfilterkurven).
2. Drej sugehovedet 180 °.
3. Hvis det er nødvendigt, skal du låse op og fjerne HEPA-filteret (specielt tilbehør).
4. Fjern motorbeskyttelsesfilteret.
5. Isæt et nyt motorbeskyttelsesfilter.
6. Indsæt om nødvendigt HEPA-filter (specielt tilbehør) og klik på plads.
7. Drej sugehovedet 180 °.
8. Indsæt og lås snavsbeholderen (inklusive hovedfilterkurven).

Juster låsebåndet

1. Lås op og fjern snavsbeholderen (inklusive hovedfilterkurven).
2. Juster låsebåndet, så snavsbeholderen (inklusive hovedfilterkurven) ligger tæt mod sugehovedet.

Figur H

3. Indsæt og lås snavsbeholderen (inklusive hovedfilterkurven).

Hjælp ved fejl

⚠ FARE

Fare for elektrisk stød

*Kvæstelser ved berøring af strømførende dele
Sluk for maskinen.*

Tag batteripakken ud.

Obs

Hvis der opstår en fejl (f.eks. filterbrud), skal maskinen omgående slukkes. Fejlen skal udbedres, inden maskinen tages i brug igen.

Maskinen stopper under drift

Den termiske motorbeskyttelse har reageret

1. Udskift filterposen af fiberstof.
2. Udskift motorbeskyttelsesfilteret.
3. Kontrollér alle dele for tilstopninger.
4. Tænd maskinen igen.

Sugekraft aftager

1. Udskift filterposen af fiberstof.
2. Rengør hovedfilterkurven under rindende vand, og tør den derefter.
3. Anbring / lås snavsbeholderen (inklusive hovedfilterkurven) korrekt, juster om nødvendigt låsestropen

Støvdudslip ved sugning

1. Udskift filterposen af fiberstof.
2. Kontrollér, om filterposen af fiberstof sidder rigtigt.
3. Anbring / lås snavsbeholderen (inklusive hovedfilterkurven) korrekt, juster om nødvendigt låsestropen
4. Isæt ubeskadiget hovedfilterkurv.
5. Isæt motorbeskyttelsesfilteret korrekt.

Ingens eller utilstrækkelig sugkapacitet

1. Fjern forstoppelsen fra sugedysen, sugerøret eller sugeslangen.
2. Udskift den defekte sugeslange.
3. Udskift filterposen af fiberstof.
4. Anbring / lås snavsbeholderen (inklusive hovedfilterkurven) korrekt, juster om nødvendigt låsestropen
5. Rengør hovedfilterkurven under rindende vand, og tør den derefter.
6. Isæt ubeskadiget hovedfilterkurv.
7. Udskift motorbeskyttelsesfilteret.

Maskinen kører ikke

1. Tænd maskinen.
2. Lad det overophedede printkort afkøle.
3. Oplad batteripakken.
4. Isæt batteripakken.

Kundeservice

Hvis fejlen ikke kan afhjælpes, skal maskinen kontrolleres af kundeservice.

Garanti

I de enkelte lande gælder de af vore forhandlere fastlagte garantibetingelser. Eventuelle fejl på maskinen afhjælpes gratis inden for garantien, såfremt fejlen kan tilskrives en materiale- eller produktionsfejl. Hvis du ønsker at gøre garantien gældende, bedes du henvende dig til sin forhandler eller nærmeste kundeservice medbringende kvittering for købet. (Se adressen på bagsiden)

Tilbehør og reservedele

Anvend kun originaltilbehør og -reservedele. De er en garanti for en sikker og fejlfri drift af maskinen. Informationer om tilbehør og reservedele findes på www.kaercher.com.

Reservedelsliste

Der må kun anvendes originale batteripakker fra KÄRCHER og ingen ikke-genopladelige batterier.

Betegnelse	Bestillingsnummer, reservedel	Varenummer, udpakket
Batteripakke Battery Power+ 36/75	2.445-043.0	6.445-059.0
Batteripakke Battery Power+ 36/60	2.042-022.0	6.445-085.0
Batteripakke Battery Power 36/50	2.445-031.0	6.445-039.0
Lynladeaggregat Battery Power+ 36/60 (EU)	2.445-045.0	6.445-063.0
Lynladeaggregat Battery Power+ 36/60 (GB)	2.445-047.0	6.445-065.0
Lynladeaggregat Battery Power+ 36/60 (AU)	2.445-051.0	6.445-069.0

EU-overensstemmelseserklæring

Hermed erklærer vi, at nedenstående maskine på grund af sin udformning og konstruktion i den udførelse, i hvilken den sælges af os, overholder EU-direktivernes relevante, grundlæggende sikkerheds- og sundhedsmæssige krav. Hvis maskinen ændres uden aftale med os, mister denne attest sin gyldighed.

Produkt: Tørsuger

Type: 1.394-xxx

Relevante EU-direktiver

2006/42/EF (+2009/127/EF)

2011/65/EU

2014/30/EU

Anvendte harmoniserede standarder

EN IEC 63000: 2018

EN 55014-1: 2017 + A11: 2020

EN 55014-2: 2015

EN 60312-1: 2017

EN 60335-1

Anvendte nationale standarder

Underskriverne handler på bestyrelsens vegne og med dennes fuldmagt.



H. Jenner
Chairman of the Board of Management



S. Reiser
Director Regulatory Affairs & Certification

Dokumentationsbefuldmægtiget:

S. Reiser
Alfred Kärcher SE & Co. KG
Alfred-Kärcher-Str. 28 - 40
71364 Winnenden (Germany)
Tlf.: +49 7195 14-0
Fax: +49 7195 14-2212
Winnenden, 2020/10/01

Tekniske data

		BVL 5/1 Bp (Pack)
Elektrisk tilslutning		
Nominal spænding batteripakke	V	36 DC
Beskyttelsesklasse		III
Nominal effekt	W	500
Maksimal ydelse	W	500
Effektdata maskine		
Beholderindhold	l	5
Luftmængde (maks.)	l/s	40
Undertryk (maks.)	kPa (mbar)	22,3 (223)
Driftstid ved fuld batteriopladning - batteripakke Battery Power 36/50	Minutter	19/Eco: 43
Driftstid ved fuld batteriopladning - batteripakke Battery Power+ 36/ 60	Minutter	22/Eco: 50
Driftstid ved fuld batteriopladning - batteripakke Battery Power+ 36/ 75	Minutter	30/Eco: 64
Mål og vægt		
Typisk driftsvægt	kg	5,0
Længde x bredde x højde	mm	220 x 320 x 510
Diameter sugeslange	mm	35
Længde sugeslange	m	1,0
Omgivelsesbetingelser		
Omgivelsestemperatur	°C	0/+40
Beregnete værdier iht. EN 60335-2-69		
Lydtryksniveau L_{pA}	dB(A)	65
Usikkerhed K_{pA}	dB(A)	2
Hånd-arm-vibrationsværdi	m/s^2	<2,5
Usikkerhed K	m/s^2	0,2

Der tages forbehold for tekniske ændringer.

Indhold

Generelle merknader	40
Miljøvern	40
Forskriftsmessig bruk	40
Sikkerhetsanvisninger	41
Beskrivelse av apparatet	41
Symboler på apparatet	41
Forberedelse	41
Igangsetting	41
Betjening	42
Transport	42
Lagring	42
Stell og vedlikehold	42
Bistand ved feil	43
Garanti	43
Tilbehør og reservedeler	43
EU-samsvarserklæring	43
Tekniske data	44

Generelle merknader



Les denne oversettelsen av den originale driftsveiledningen før apparatet tas i bruk første gang, og følg de vedlagte sikkerhetsanvisningene. Følg anvisningene. Oppbevar begge heftene til senere bruk eller for annen eier.

- Det kan oppstå skader på apparatet og være til fare for brukeren og andre personer dersom den originale driftsveiledningen og sikkerhetsanvisningene ikke tas til følge.
- Informer forhandleren umiddelbart ved ev. transportskader.
- Kontroller at det ikke mangler noe tilbehør, og at innholdet i pakken er uskadet når du pakker ut.

Miljøvern



Materialet i emballasjen kan resikuleres. Kvitt deg med emballasjen på miljøvennlig måte.



Elektriske og elektroniske apparater inneholder verdifulle resikulerbare materialer og ofte deler batterier, batteripakker eller olje. Disse kan utgjøre en potensiell fare for helse og miljø ved feil bruk eller feil avfallsbehandling. Disse delene er imidlertid nødvendige for korrekt drift av apparatet. Apparatet merket med dette symbolet skal ikke kastes i husholdningsavfallet.

Anvisninger om innhold (REACH)

Aktuell informasjon om stoffene i innholdet finner du under: www.kaercher.com/REACH

Forskriftsmessig bruk

ADVARSEL

Helsefare

Innånding av helseskadelig støv

Ikke bruk apparatet for oppsuging av helseskadelig støv.

OBS

Skader på apparatet

Kortslutning forårsaket av høy luftfuktighet

Bruk og oppbevar apparatet kun innendørs.

- Denne universalsugeren er ment for tørr rengjøring av gulv- og veggflater.

- Dette apparatet er egnet for kommersiell bruk, f.eks. på hoteller, skoler, sykehus, fabrikker, butikker, konserter og hos utleiere.

Sikkerhetsanvisninger

Pacemaker

⚠ FARE

Fare på grunn av høyfrekvente/elektriske magnetfelt som stråles ut

Helsefare når du bruker pacemaker

Legg merke til følgende sikkerhetshenvisninger ved omgang med apparatet.

- Hvis du bruker pacemaker, anbefaler vi at du kontakter legen din eller produsenten av pacemakeren vedrørende mulige forholdsregler før du bruker apparatet.
- Ikke alle typer pacemakere er like motstandsdyktige mot stråling i umiddelbar nærhet av høyfrekvente/elektriske magnetfelt som stråles ut, noe som kan føre til problemer ved bruk av apparatet.
- Hvis legen din ikke kan garantere din sikkerhet, ikke bruk apparatet!

Beskrivelse av apparatet

Figur A

- ① HEPA-filter (spesialtilbehør)
- ② Motorvernfilter
- ③ Grunnplate
- ④ Hus for motorvernfilter
- ⑤ Skulderstropper
- ⑥ Typeskilt
- ⑦ Låseknapp
- ⑧ Lås for hoftebeltet
- ⑨ Holder for polsterdyse
- ⑩ Hoftebelte
- ⑪ Sugestuss (på utsiden)
- ⑫ Hovedfilterkurv
- ⑬ Dukfilterpose
- ⑭ Håndtak
- ⑮ Batteripakke
- ⑯ Sugehode
- ⑰ QR-kode for videoinstruksjoner
- ⑱ Lås for smussbeholderen
- ⑲ Smussbeholder
- ⑳ Låsestropp
- ㉑ Låsing av brystbeltet
- ㉒ Brystbelte (høydejusterbar)
- ㉓ Bæresystem
- ㉔ Mellomstrammer
- ㉕ Krok for teleskopsugerør på skulderstroppen
- ㉖ Krok for teleskopsugerør på bæresystemet (parkeeringsposisjon)

- ㉗ Bytte mellom hard overflate/teppe
- ㉘ Gulvmunnstykke
- ㉙ Teleskopsugerør
- ㉚ Eco-tast (energisparing)
- ㉛ Ladekontrollindikator
- ㉜ Hovedbryter
- ㉝ Betjeningsdel
- ㉞ Holder for fugedyse
- ㉟ Sugestyrkeregulering
- ㊱ Albuerør
- ㊲ Sugelangse

Fargemerking

- Betjeningselementene for rengjøringsprosessen er gule.
- Betjeningselementene for vedlikehold og service er lysegrå.

Symboler på apparatet

	Sugelangtilkobling for høyrehendt
	Sugelangtilkobling for venstrehendt
	QR-kode for videoinstruksjoner

Forberedelse

1. Pakk ut apparatet og monter tilbehøret.

Figur B

Igangsetting

1. Sjekk om hovedfilterkurven er satt inn i apparatet.

Driftsmoduser

- 1 Drift med filterpose
- 2 Drift uten filterpose

Sette inn batteriet

1. Skyv batteripakken inn i batteriholderen til den smetter på plass.

Still hoftebelte, brystbelte og skulderstropp

1. Ta apparatet på ryggen.
 2. Lås låsen på hoftebelte og still inn hoftebeltet.
- Figur C**
3. Lås låsen på brystbeltet og still inn brystbeltet (høydejusterbart). Juster apparatet til kroppen ved å dra i midtstroppene. Ikke stram for mye, størsteparten av vekten skal hvile på hoftebeltet.

Figur D

Lade opp batteripakken

Merknad

Les brukerveiledningen fra laderprodusenten og vær spesielt oppmerksom på sikkerhetsinstruksjonene!

Merknad

Les bruksanvisningen fra batteripakkeprodusenten og vær spesielt oppmerksom på sikkerhetsinstruksjonene!

Merknad

Batteripakken er delvis oppladet ved levering. Lad opp før idriftsettelse og etter behov.

Merknad

Batteripakken kan bare lades når den er tatt ut.

1. Trykk på frigjøringsstasten og ta ut batteripakken.
2. Lad opp batteripakken som beskrevet i bruksanvisningen fra laderprodusenten og batteripakkeprodusenten.

Betjening

OBS

Fare på grunn av teknisk feil

Risiko for skade på apparatet

Stopp motoren øyeblikkelig hvis sugeffekten avtar.

Rett inn smussbeholderen

1. Fett inn smussbeholderen slik at sugeslangen kommer ut på arbeidssiden når bæresystemet er satt på (høyre-/venstrehåndsbetjening). Det aktuelle symbolet kan da sees på forsiden.

Figur E

Slå på apparatet

1. Slå på maskinen ved hovedbryteren.

Eco-modus

Eco-modus (energiparing): Apparatet arbeider med redusert sugeffekt. Batteriet varer lenger.

1. Slå på Eco-modus: Betjen Eco-tasten.
2. Slå av Eco-modus: Trykk flere ganger på Eco-tasten.

Stille inn sugestyrken

1. Juster sugestyrken på sugestyrkeregulatoren.

Rengjøring

1. Still knappen på gulvmunnstykket på hard overflate eller teppe.
2. Gjennomfør en rengjøring.
3. Endring av sted / brudd i arbeidet: Ved behov henger du teleskopsugerøret i kroken på skulderstroppen for å ha begge hendene fri. Kroken kan festes til høyre eller venstre skulderstropp.

Figur F

Slå av apparatet

1. Slå av apparatet med hovedbryteren.

Etter hver bruk

1. Tøm smussbeholderen.
2. Rengjør apparatet og tilbehøret med en fuktig klut etter bruk.

Oppbevare apparatet

1. Skyv inn teleskopsugerøret. Oppbevar teleskopsugerøret og gulvmunnstykket som vist i bildet.

Figur G

2. Still opp apparatet i et tørt rom eller heng det i håndtaket og sikre det mot uautorisert bruk.

Transport

△ FORSIKTIG

Ved ignorering av vekten

Fare for personskader og materielle skader

Ta hensyn til apparatets vekt under transport.

1. Sikre apparatet iht. gjeldende retningslinjer for transport, slik at det ikke kan skli eller velte.

Lagring

△ FORSIKTIG

Ved ignorering av vekten

Fare for personskader og materielle skader

Ta hensyn til apparatets vekt ved lagring.

Apparatet skal kun lagres innendørs.

1. Trykk på frigjøringsstasten og ta ut batteripakken for å unngå utlading.

Stell og vedlikehold

△ FARE

Fare for elektrisk støt

Personskader forårsaket av berøring av strømførende deler

Slå av apparatet.

Ta ut batteripakken.

Skifte dukfilterpose

1. Lås opp og ta av smussbeholderen.

Bilde 1

2. Fjern hovedfilterkurven.
3. Fjern dukfilterposen.
4. Trekk en ny dukfilterpose med gummiflens over sugestussen (innvendig).
5. Sett på hovedfilterkurven igjen.

Bilde 2

6. Sett inn smussbeholderen og lås den.

Bilde 3

Rengjør hovedfilterkurven

OBS

Fare på grunn av våt hovedfilterkurv

Risiko for skade på apparatet

Du må aldri sette inn hovedfilterkurven når den er våt.

1. Rengjør hovedfilterkurven under rennende vann ved behov.

Skift HEPA-filte

HEPA-filte (spesialtilbehør): Bytt en gang i året

1. Lås opp og ta av smussbeholderen (inkl. hovedfilterkurv).
2. Drei sugehodet 180 °.
3. Lås opp og ta av HEPA-filte (spesialtilbehør).
4. Sett inn et nytt HEPA-filte (spesialtilbehør) og lås det.
5. Drei sugehodet 180 °.
6. Sett inn og lås smussbeholderen (inkl. hovedfilterkurv).

Skifte ut motorvernfilter

1. Lås opp og ta av smussbeholderen (inkl. hovedfilterkurv).
2. Drei sugehodet 180 °.
3. Lås opp og ta av HEPA-filte (spesialtilbehør) ved behov.
4. Fjern motorvernfilteret.
5. Sett inn nytt motorvernfilter.
6. Sett inn HEPA-filte (spesialtilbehør) og lås det ved behov.

7. Drei sugehodet 180 °.
8. Sett inn og lås smussbeholderen (inkl. hovedfilterkurv).

Etterjuster låsebåndet

1. Lås opp og ta av smussbeholderen (inkl. hovedfilterkurv).
 2. Etterjuster låsebåndet slik at smussbeholderen (inkl. hovedfilterkurv) ligger tett mot sugehodet.
- Figur H**
3. Sett inn og lås smussbeholderen (inkl. hovedfilterkurv).

Bistand ved feil

⚠ FARE

Fare for elektrisk støt

Personskader forårsaket av berøring av strømførende deler

Slå av apparatet.

Ta ut batteripakken.

Merknad

Hvis det opptrer en feil (f.eks. filterbrudd), må apparatet umiddelbart slås av. Feilen må utbedres før ny igangsetting.

Apparatet slår seg av under drift

Motorens termovvern er utløst

1. Skift dukfilterpose.
2. Skift ut motorvernfilter.
3. Kontroller alle deler for tilstopping.
4. Slå på apparatet igjen.

Sugekraften blir svakere

1. Skift dukfilterpose.
2. Rengjør hovedfilterkurven under flytende vann og tørk den.
3. Sett på / lås smussbeholderen (inkl. hovedfilterkurv), etterjuster låsestroppen ved behov.

Støvutslipp under suging

1. Skift en defekt dukfilterpose.
2. Sjekk plasseringen av dukfilterposen.
3. Sett på / lås smussbeholderen (inkl. hovedfilterkurv), etterjuster låsestroppen ved behov.
4. Sett inn uskadet hovedfilterkurv.
5. Sett inn motorvernfilteret riktig.

Ingen eller utilstrekkelig sugekraft

1. Fjern blokkeringer fra sugedyksen, sugerøret eller sugeslangen.
2. Bytt ut defekt sugeslange.
3. Skift dukfilterpose.
4. Sett på / lås smussbeholderen (inkl. hovedfilterkurv), etterjuster låsestroppen ved behov.
5. Rengjør hovedfilterkurven under flytende vann og tørk den.
6. Sett inn uskadet hovedfilterkurv.
7. Skift ut motorvernfilter.

Maskinen går ikke

1. Slå på apparatet.
2. La det overopphetede kretskortet avkjøles.
3. Lad opp batteripakken.
4. Sett inn batteripakken.

Kundeservice

Dersom feilen ikke kan utbedres, må apparatet kontrolleres av kundeservice.

Garanti

Vår ansvarlige salgsorganisasjon for det enkelte land har utgitt garantibetingelsene som gjelder i det aktuelle landet. Eventuelle feil på apparatet reparerer gratis i garantitiden dersom disse kan føres tilbake til material- eller produksjonsfeil. Ved behov for garantireparasjoner, vennligst henvend deg med kjøpskvitteringen til din forhandler eller nærmeste autoriserte kundeservice. (Se adresse på baksiden)

Tilbehør og reservedeler

Bruk bare originalt tilbehør og originale reservedeler; de garanterer for en sikker og problemfri drift av apparatet. Informasjon om tilbehør og reservedeler finner du på www.kaercher.com.

Reservedelsliste

Bruk bare KÄRCHER originale batteripakker, ikke ikke-oppladbare batterier.

Betegnelse	Bestillingsnummer, reservedel	Varenummer, pakket ut
Batteripakke Battery Power+ 36/75	2.445-043.0	6.445-059.0
Batteripakke Battery Power+ 36/60	2.042-022.0	6.445-085.0
Batteripakke Battery Power 36/50	2.445-031.0	6.445-039.0
Hurtiglader Battery Power+ 36/60 (EU)	2.445-045.0	6.445-063.0
Hurtiglader Battery Power+ 36/60 (GB)	2.445-047.0	6.445-065.0
Hurtiglader Battery Power+ 36/60 (AU)	2.445-051.0	6.445-069.0

EU-samsvarserklæring

Vi erklærer herved at maskinen beskrevet nedenfor på grunn av design og konstruksjon, samt i versjonen som vi har markedsført, oppfyller de relevante grunnleggende helse- og sikkerhetskravene i EU-direktivene.

Endringer på maskinen uten avtale med oss, gjør at denne erklæringen blir ugyldig.

Produkt: Apparat til tørrsuging

Type: 1.394-xxx

Gjeldende EU-direktiv

2006/42/EF (+2009/127/EF)

2011/65/EU

2014/30/EU

Anvendte harmoniserte standarder

EN IEC 63000: 2018

EN 55014-1: 2017 + A11: 2020

EN 55014-2: 2015

EN 60312-1: 2017

EN 60335-1

EN 60335-2-69

EN 62233: 2008

Anvendte nasjonale standarder

-

Undertegnede handler på vegne av og med fullmakt fra styret.

Dokumentasjonsfullmektig:

S. Reiser
Alfred Kärcher SE & Co. KG
Alfred-Kärcher-Str. 28 - 40
71364 Winnenden (Germany)
Tlf.: +49 7195 14-0
Faks: +49 7195 14-2212
Winnenden, 2020/10/01

Tekniske data

		BVL 5/1 Bp (Pack)
Elektrisk tilkobling		
Nominell spenning batteri	V	36 DC
Beskyttelsesklasse		III
Nominell effekt	W	500
Maksimal effekt	W	500
Effektspesifikasjoner apparat		
Innhold i beholderen	l	5
Luftmengde (maks.)	l/s	40
Vakuu (maks.)	kPa (mbar)	22,3 (223)
Driftstid ved full batterilading - bat-teripakke Battery Power 36/50	Minutter	19/Eco: 43
Driftstid ved full batterilading - bat-teripakke Battery Power+ 36/60	Minutter	22/Eco: 50
Driftstid ved full batterilading - bat-teripakke Battery Power+ 36/75	Minutter	30/Eco: 64
Mål og vekt		
Gjennomsnittlig driftsvekt	kg	5,0
Lengde x bredde x høyde	mm	220 x 320 x 510
Diameter sugeslange	mm	35
Lengde sugeslange	m	1,0
Omgivelsesbetingelser		
Omgivelsestemperatur	°C	0/+40
Registrerte verdier iht. EN 60335-2-69		
Lydtrykknivå L_{pA}	dB(A)	65
Usikkerhet K_{pA}	dB(A)	2
Hånd-arm-vibrasjonsverdi	m/s^2	<2,5
Usikkerhet K	m/s^2	0,2

Med forbehold om tekniske endringer.

Innehåll

Allmän information	44
Miljøskydd	44
Avsedd anvendning	44
Sikkerhetsinformasjon	45
Beskrivning av maskinen	45
Symboler på maskinen	45
Førbereidelse	45
Idrifttagning	45
Manøvrering	46
Transport	46
Førvaring	46
Skötsel och underhåll	46
Hjälp vid störningar	47
Garanti	47
Tillbehör och reservdelar	47
EU-försäkringen om överensstämmelse	47
Tekniska data	48

Allmän informasjon



Läs igenom den här originalbruksanvisningen och medfølgjande sikkerhetsinformasjon innan du använder din apparat första gången. Følj anvisningarna.

Førvara båda hæftena för framtida bruk eller för næsta ägare.

- Om inte bruksanvisningen och sikkerhetsinformasjonen beaktas kan det uppstå skador på apparaten og risiko for anvænderen og andra personer.
- Informera försäljaren omgående om transportskador uppstått.
- Kontrollera vid oppackningen att inga tillbehör saknas eller är skadade.

Miljøskydd



Førpackningsmaterialen kan återvinnas. Avfallshandera förpackningar på ett miljövänligt sätt.



Elektriska och elektroniska maskiner innehåller ofta värdefulla återvinningsbara material og komponenter såsom engångsbatterier, uppladdningsbara batterier og olja, som vid felaktig användning eller felaktig avfallshandtering kan utgöra en potentiell risiko for människors hälsa og for miljön. Dessa komponenter är dock nödvändiga för att maskinen ska kunna arbeta korrekt. Maskiner som märkts med denna symbol får inte kastas i hushållssoporna.

Information om ämnen (REACH)

Aktuell informasjon om ämnen finns på: www.kaercher.com/REACH

Avsedd anvendning

⚠ VARNING

Hälsorisk

Inandning av hälsovådligt damm

Maskinen ska inte användas för att suga upp hälsovådligt damm.

OBSERVERA

Maskinskada

Kortslutning på grund av hög luftfuktighet

Använd och förvara endast maskinen inomhus.

- Denna universaldammsugare är avsedd for torrensugning av golv- og væggytor.

- Denna apparat är avsedd för yrkesmässig användning, t.ex. på hotell, i skolor, på sjukhus och fabriker, i butiker, på kontor och av uthyrningsfirmor.

Säkerhetsinformation

Pacemaker

⚠ FARA

Fara på grund av utstrålad högfrekvens/elektriska magnetfält

Hälsorisk när en pacemaker bärs

Beakta följande säkerhetsinformation vid hantering av denna apparat.

- Om du bär pacemaker rekommenderar vi att du konsulterar din läkare eller pacemakertillverkaren för information om möjliga försiktighetsåtgärder innan du använder maskinen.
- Alla typer av pacemakrar är inte lika motståndskraftiga mot utstrålad högfrekvens/elektriska magnetfält i omedelbar närhet vilket skulle kunna leda till problem när maskinen används.
- Använd inte maskinen om din läkare inte kan garantera säkerheten!

Beskrivning av maskinen

Bild A



- ① HEPA-filter (specialtillbehör)
- ② Motorskyddsfilter
- ③ Basplatta
- ④ Kåpa för motorskyddsfilter
- ⑤ Axelremmar
- ⑥ Typskylt
- ⑦ Upplåsningsknapp
- ⑧ Höftbältets lås
- ⑨ Hållare för möbelmunstycke
- ⑩ Höftbälte
- ⑪ Sugstuts (yttre)
- ⑫ Huvudfilterkorg
- ⑬ Fleecefilterpåse
- ⑭ Handtag
- ⑮ Batteripaket
- ⑯ Sughuvud
- ⑰ QR-kod för videobruksanvisning
- ⑱ Stänga smutsbehållaren
- ⑲ Smutsbehållare
- ⑳ Låsrem
- ㉑ Bröstremsens lås
- ㉒ Bröstrems (höjdjusterbar)
- ㉓ Bärsystem
- ㉔ Tvärsännare
- ㉕ Krok för teleskopsugrör på axelremmen
- ㉖ Krok för teleskopsugrör på bärsystemet (parkeeringsposition)

- ㉗ Omkopplare hårt golv/heltäckningsmatta
- ㉘ Golvmunstycke
- ㉙ Teleskopsugrör
- ㉚ Eco-knapp (energiparläge)
- ㉛ Laddningskontrollindikering
- ㉜ Huvudströmbrytare
- ㉝ Manöverdel
- ㉞ Hållare för fogmunstycke
- ㉟ Sugkraftsreglage
- ㊱ Krök
- ㊲ Sugslang

Färgmärkning

- Manöveringselement för rengöringsprocessen är gula.
- Manöveringselement för underhåll och service är ljusgrå.

Symboler på maskinen

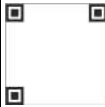
	Sugslangsanslutning för högerhänta
	Sugslangsanslutning för vänsterhänta
	QR-kod för videobruksanvisning

Förberedelse

1. Packa upp apparaten och montera tillbehör.
- Bild B**

Idrifttagning

1. Kontroll om huvudfilterkorgen är insatt i apparaten.

Driftlägen

- 1 Drift med filterpåse
- 2 Drift utan filterpåse

Sätta in batteripaket

1. Skjut in batteripaketet i hållaren och haka fast.

Ställ in höftbälte, bröstrem och axelremmar

1. Sätt maskinen på ryggen.
 2. Haka i höftbältets lås och justera höftbältet.
- Bild C**
3. Haka i bröstremmens lås och ställ in bröstremmen (höjdjusterbar). Justera maskinen till kroppen genom att dra i mittspännena. Ta inte på för stramt; huvudbelastningen ska vara på höftbältet.

Bild D

Ladda batteripaketet

Hänvisning

Läs noga igenom bruksanvisningen från tillverkaren av laddaren, i synnerhet säkerhetsanvisningarna!

Hänvisning

Läs noga igenom bruksanvisningen från tillverkaren av batteripaketet, i synnerhet säkerhetsanvisningarna!

Hänvisning

Batteripaketet är delvis laddat vid leverans. Ladda före idrifttagning och vid behov.

Hänvisning

Batteripaketet kan endast laddas när det tas bort.

1. Tryck och håll inne upplåsningsknappen och ta ut batteripaketet.
2. Ladda batteripaketet enligt bruksanvisningen från tillverkaren av laddaren resp. av batteripaketet.

Manövrering

OBSERVERA

Fara på grund av teknisk defekt

Risk för skador på maskinen

Stäng av motorn direkt när sugkraften minskar.

Rikta in smutsbehållaren

1. Rikta in smutsbehållaren så att sugslangen kommer ut på arbetsidan när bärsystemet är monterat (höger-/vänsterhant manövrering). Respektive symbol kan sedan ses på framsidan.

Bild E

Slå på apparaten

1. Koppla till maskinen med huvudbrytaren.

Eco-läge

Eco-läge (energiparläge): Maskinen arbetar med reducerad sugeffekt. Batteriets hållbarhet förlängs.

1. Koppla in Eco-läge: Tryck på Eco-knappen.
2. Koppla ur Eco-läge: Tryck upprepade gånger på Eco-knappen.

Justera sugkraften

1. Reglera sugkraften på sugregulatorn.

Rengöringsdrift

1. Ställ in golvmunstyckets omkopplare på hårt golv eller heltäckningsmatta.
2. Utför rengöringen.
3. Byte av plats / avbrott i arbetet: Häng vid behov teleskopsugröret på axelremmens krok så att du har båda händerna fria. Kroken kan fästas på höger eller vänster axelrem.

Bild F

Stänga av apparaten

1. Stäng av apparaten med huvudbrytaren.

Efter varje användning

1. Töm smutsbehållare.
2. Rengör maskinen och tillbehören med en fuktig tassa efter användningen.

Förvara maskinen

1. Skjut in teleskopsugröret. Förvara teleskopsugröret och golvmunstycket enligt bilden.

Bild G

2. Ställ undan maskinen i ett torrt utrymme eller häng upp den på handtaget och säkra den mot obehörig användning.

Transport

△ FÖRSIKTIGHET

Bristande hänsyn till vikt

Risk för personskador och materialskador

Ta hänsyn till maskinens vikt vid transport.

1. Vid transport i fordon ska apparaten säkras enligt gällande riktlinjer så att den inte kan halka och välta.

Förvaring

△ FÖRSIKTIGHET

Bristande hänsyn till vikt

Risk för personskador och materialskador

Ta hänsyn till maskinens vikt vid förvaring.

Maskinen får endast förvaras inomhus.

1. Tryck in upplåsningsknappen och ta ut batteripaketet för att undvika urladdning.

Skötsel och underhåll

△ FARA

Risk för elektriska stötar

Skador vid beröring av strömförande delar

Stäng av apparaten.

Ta ut batteripaketet.

Byta fleecefilterpåse

1. Regla upp och ta bort smutsbehållaren.
Figur 1
2. Ta bort huvudfilterkorg.
3. Avlägsna fleecefilterpåse.
4. Dra en ny fleecefilterpåse med gummifläns över sugstutsen (invändig).
5. Sätt tillbaka huvudfilterkorgen.
Figur 2
6. Sätt in och lås smutsbehållaren.
Figur 3

Rengör huvudfilterkorgen

OBSERVERA

Risk på grund av våt huvudfilterkorg

Risk för skador på apparaten

Sätt aldrig in huvudfilterkorgen när den är våt.

1. Rengör vid behov huvudfilterkorgen under rinnande vatten.

Byt ut HEPA-filtret.

HEPA-filter (specialtillbehör): Byt en gång om året

1. Lås upp och ta av smutsbehållaren (inklusive huvudfilterkorgen).
2. Vrid sughuvudet 180°.
3. Lås upp och ta av HEPA-filtret (specialtillbehör).
4. Sätt in och haka fast ett nytt HEPA-filter (specialtillbehör).
5. Vrid sughuvudet 180°.
6. Sätt in och lås smutsbehållaren (inklusive huvudfilterkorgen).

Byta motorskyddsfilter

1. Lås upp och ta av smutsbehållaren (inklusive huvudfilterkorgen).
2. Vrid sughuvudet 180°.
3. Lås vid behov upp och ta av HEPA-filtret (specialtillbehör).
4. Ta bort motorskyddsfilter.
5. Sätt in nytt motorskyddsfilter.
6. Sätt vid behov in och haka fast ett nytt HEPA-filter (specialtillbehör).

- Vrid sughuvudet 180°.
- Sätt in och läs smutsbehållaren (inklusive huvudfilterkorgen).

Efterjustera läsremmen

- Läs upp och ta av smutsbehållaren (inklusive huvudfilterkorgen).
- Efterjustera läsremmen så att smutsbehållaren (inklusive huvudfilterkorgen) ligger tätt mot sughuvudet.

Bild H

- Sätt in och läs smutsbehållaren (inklusive huvudfilterkorgen).

Hjälp vid störningar

⚠ FARA

Risk för elektriska stötar

Skador vid beröring av strömförande delar

Stäng av apparaten.

Ta ut batteripaketet.

Hänvisning

Om en störning (t.ex. filterbrott) uppstår måste apparaten fränkopplas omedelbart. Störningen måste avhjälpas innan apparaten tas i drift igen.

Maskinen stängs av under drift

Motorns termiska skydd har aktiverats

- Byta fleecefilterpåse.
- Byt motorskyddsfilter.
- Kontrollera alla delar med avseende på igensättning.
- Starta apparaten igen.

Sugkraften minskar

- Byta fleecefilterpåse.
- Rengör huvudfilterkorgen under rinnande vatten och låt den torka.
- Placera/läs smutsbehållaren (inklusive huvudfilterkorgen) korrekt, efterjustera läsremmen vid behov.

Damm tränger ut under sugning

- Byt den defekta fleecefilterpåsen.
- Kontrollera hur fleecefilterpåsen sitter.
- Placera/läs smutsbehållaren (inklusive huvudfilterkorgen) korrekt, efterjustera läsremmen vid behov.
- Sätt in oskadad huvudfilterkorg.
- Sätt in motorskyddsfilter korrekt.

Ingen eller otillräcklig sugkraft

- Ta bort det som täpper till sugmunstycke, sugrör eller sugslang.
- Byt ut defekt sugslang.
- Byta fleecefilterpåse.
- Placera/läs smutsbehållaren (inklusive huvudfilterkorgen) korrekt, efterjustera läsremmen vid behov.
- Rengör huvudfilterkorgen under rinnande vatten och låt den torka.
- Sätt in oskadad huvudfilterkorg.
- Byt motorskyddsfilter.

Maskinen fungerar inte

- Koppla till apparaten.
- Låt det överhettade kretskortet svalna.
- Ladda upp batteripaketet.
- Sätt in batteripaketet.

Kundservice

Om felet inte kan åtgärdas måste enheten kontrolleras av kundservice.

Garanti

I respektive land gäller de garantivillkor som publicerats av våra auktoriserade distributörer. Eventuella fel på maskinen repareras utan kostnad inom garantifristen, under förutsättning att det orsakats av ett material- eller tillverkningsfel. I frågor som gäller garantin ska du vända dig med kvitto till inköpsstället eller närmaste, auktoriserade kundtjänst.

(Se baksidan för adress)

Tillbehör och reservdelar

Använd endast originaltillbehör och originalreservdelar, så att en säker och störningsfri drift av maskinen är garanterad.

Information om tillbehör och reservdelar finns på www.kaercher.com.

Reservdelslista

Använd endast KÄRCHER originalbatteripaket, inte icke-uppladdningsbara batterier.

Beteckning	Beställningsnummer, reservdel	Artikelnummer, oförpackad
Batteripaket Battery Power+ 36/75	2.445-043.0	6.445-059.0
Batteripaket Battery Power+ 36/60	2.042-022.0	6.445-085.0
Batteripaket Battery Power 36/50	2.445-031.0	6.445-039.0
Snabbladdare Battery Power+ 36/60 (EU)	2.445-045.0	6.445-063.0
Snabbladdare Battery Power+ 36/60 (GB)	2.445-047.0	6.445-065.0
Snabbladdare Battery Power+ 36/60 (AU)	2.445-051.0	6.445-069.0

EU-försäkringen om överensstämmelse

Härmed förklarar vi att nedan angiven maskin genom sin utformning och konstruktionstyp samt i det utförande som marknadsförs av oss uppfyller gällande grundläggande säkerhets- och hälsokrav i EU-direktivet. Denna försäkringen upphör att gälla om maskinen ändras utan att detta har godkänts av oss.

Produkt: Torrsug

Typ: 1.394-xxx

Gällande EU-direktiv

2006/42/EG (+2009/127/EG)

2011/65/EU

2014/30/EU

Tillämpade harmoniserade standarder

EN IEC 63000: 2018

EN 55014-1: 2017 + A11: 2020

EN 55014-2: 2015

EN 60312-1: 2017

EN 60335-1

EN 60335-2-69

EN 62233: 2008

Tillämpade nationella standarder

-

Undertecknande agerar på uppdrag av och med styrelsens godkännande.

Dokumentationsbefullmäktigad:

S. Reiser
Alfred Kärcher SE & Co. KG
Alfred-Kärcher-Str. 28 - 40
D-71364 Winnenden (Germany)
Tfn: +49 7195 14-0
Fax: +49 7195 14-2212
Winnenden, 2020/10/01

Tekniska data

		BVL 5/1 Bp (Pack)
Elanslutning		
Batteripaketets märkspänning	V	36 DC
Skyddsklass		III
Märkeffekt	W	500
Maximal effekt	W	500
Effektdata maskin		
Behållarinnehåll	l	5
Luftmängd (max.)	l/s	40
Undertryck (max.)	kPa (mbar)	22,3 (223)
Drifttid vid full batteriladdning – batteripaket Battery Power 36/50	Minuter	19/Eco: 43
Drifttid vid full batteriladdning - batteripaket Battery Power+ 36/60	Minuter	22/Eco: 50
Drifttid vid full batteriladdning – batteripaket Battery Power+ 36/75	Minuter	30/Eco: 64
Mått och vikter		
Typisk arbetsvikt	kg	5,0
Längd x bredd x höjd	mm	220 x 320 x 510
Diameter sugslang	mm	35
Längd sugslang	m	1,0
Miljöförhållanden		
Omgivande temperatur	°C	0/+40
Fastställda värden enligt EN 60335-2-69		
Ljudtrycksnivå L _{pA}	dB(A)	65
Osäkerhet K _{pA}	dB(A)	2
Hand-arm-vibrationsvärde	m/s ²	<2,5
Osäkerhet K	m/s ²	0,2

Med förbehåll för tekniska ändringar.

Sisältö

Yleisiä ohjeita	48
Ympäristönsuojelu	48
Määräystenmukainen käyttö	48
Turvallisuusohjeet	49
Laittekuvaus	49
Laitteessa olevat symbolit	49
Valmistelu	49
Käyttöönotto	49
Käyttö	50
Kuljetus	50
Varastointi	50
Hoito ja huolto	50
Ohjeet häiriötilanteissa	51
Takuu	51
Lisävarusteet ja varaosat	51
EU-vaatimustenmukaisuusvakuutus	51
Tekniset tiedot	52

Yleisiä ohjeita



Lue ennen laitteen ensimmäistä käyttöä tämä alkuperäinen käyttöohje ja mukana toimitetut turvallisuusohjeet. Menettele niiden mukaisesti.

Säilytä molemmat vihkoset myöhemmää käyttöä tai seuraavaa omistajaa varten.

- Käyttöohjeen ja turvallisuusohjeiden noudattamatta jättäminen voi aiheuttaa laitteen vaurioitumisen sekä vaaroja käyttäjälle ja muille henkilöille.
- Ilmoita kuljetusvahingoista heti myyjälle.
- Tarkasta pakkauksesta purkaessasi, ettei pakkauksen sisällössä ole vaurioita eikä varusteita puutu.

Ympäristönsuojelu



Pakkausmateriaalit ovat kierrätettäviä. Hävitä pakkaukset ympäristöystävällisesti.



Sähkö- ja elektroniikkalaitteet sisältävät arvokkaita kierrätettäviä materiaaleja tai rakennneosia kuten paristoja, akkuja tai öljyä, jotka väärin käsiteltynä tai väärin hävitettynä voivat aiheuttaa mahdollisia vaaroja ihmisten terveydelle ja ympäristölle. Nämä rakennosat ovat kuitenkin välttämättömiä laitteen asianmukaista käyttöä varten. Tällä symbolilla merkityt laitteet ei saa hävittää tavallisena talousjätteenä.

Sisältöaineita koskevia ohjeita (REACH)

Päivitettyjä tietoja sisältöaineista löytyy osoitteesta: www.kaercher.com/REACH

Määräystenmukainen käyttö



VAROITUS

Terveydellinen vaara

Terveydelle haitallisten pölyjen hengittäminen

Laitetta ei saa käyttää terveydelle haitallisten pölyjen imurointiin.

HUOMIO

Laitteauriot

Korkeasta ilmankosteudesta johtuva oikosulku

Käytä ja säilytä laitetta vain sisätiloissa.

- Tämä yleisimuri on tarkoitettu lattia- ja seinäpintojen kuivapuhdistukseen.
- Laitte on tarkoitettu ammattikäyttöön, esim. hotelleissa, kouluissa, sairaaloissa, tehtaissa, kaupoissa, toimistoissa ja vuokrattavissa toimitiloissa.

Turvallisuusohjeet

Sydämentahdistin

⚠ VAARA

Korkeataajuussäteilyn tai sähköisten magneettikenttien aiheuttama vaara

Terveysvaara sydämentahdistimen käyttäjille
Ota laitteen käsittelyssä huomioon seuraavat turvallisuusohjeet:

- Jos käytät sydämentahdistinta, suosittelemme, että otat yhteyttä lääkäriisi tai sydämentahdistimen valmistajaan mahdollisista varoimenpiteistä ennen laitteen käyttöä.
- Kaikki tahdistintyypit eivät ole yhtä kestäviä välittömässä läheisyydessä ilmenevää korkeataajuussäteilyä tai sähköisiä magneettikenttiä vastaan, mikä voi aiheuttaa ongelmia laitetta käytettäessä.
- Jos lääkäri ei pysty takaamaan turvallisuuttasi, älä käytä laitetta!

Laitekuvas

Kuva A

- ① HEPA-suodatin (erikoislisävaruste)
- ② Moottorisuodatin
- ③ Pohjalevy
- ④ Moottorisuodattimen kotelo
- ⑤ Olkahihnat
- ⑥ Tyypikilpi
- ⑦ Lukituksen avauspainike
- ⑧ Lantiovyön solki
- ⑨ Pidike verhoilusuuttimelle
- ⑩ Lantiovyö
- ⑪ Imuistukka (ulkopuolella)
- ⑫ Pääsuodatinkori
- ⑬ Kuitusuodatinpussi
- ⑭ Kahva
- ⑮ Akku
- ⑯ Imupää
- ⑰ QR-koodi video-ohjeisiin
- ⑱ Likasäiliön lukitus
- ⑲ Likasäiliö
- ⑳ Lukitushihna
- ㉑ Rintahihnan solki
- ㉒ Rintahihna (korkeussäädettävä)
- ㉓ Kantojärjestelmä
- ㉔ Keskikiristin
- ㉕ Teleskooppi-imuputken koukku olkahihnassa
- ㉖ Teleskooppi-imuputken koukku kantojärjestelmässä (pysäköintiasento)
- ㉗ Vaihtokytkin kova pinta / kokolattiamatto
- ㉘ Lattiasuutin

- ㉙ Teleskooppi-imuputki
- ㉚ Eco-painike (energiansäästötila)
- ㉛ Lataustilan näyttö
- ㉜ Pääkytkin
- ㉝ Käyttöyksikkö
- ㉞ Rakosuulakkeen pidike
- ㉟ Imutehon säädin
- ㊱ Putkikäyrä
- ㊲ Imuletku

Värimerkintä

- Puhdistusprosessin käyttöelementit ovat keltaisia.
- Huollon ja kunnossapidon käyttöelementit ovat kirkkaan harmaita.

Laitteessa olevat symbolit

	Imuletkun liitäntä oikeakätisille
	Imuletkun liitäntä vasenkätisille
	QR-koodi video-ohjeisiin

Valmistelu

1. Pura laite pakkauksesta ja asenna lisävarusteet.

Kuva B

Käyttöönotto

1. Tarkista, onko pääsuodatinkori asetettu laitteeseen.

Käyttötavat

1. Käyttö pölypussin kanssa
2. Käyttö ilman pölypussia

Akkupaketin asettaminen paikalleen

1. Työnnä akkupaketti akkupidikkeeseen ja anna lukitua.

Lantiovyön, rintahihnan ja olkahihnojen säätö

1. Aseta laite selkään.
2. Kiinnitä lantiovyön solki ja säädä lantiovyö.

Kuva C

3. Kiinnitä rintahihnan solki ja säädä rintahihna (korkeuden säätö). Mukauta laite vartaloon vetämällä keskisoljista. Älä vedä liian tiukalle, sillä pääkuorman tulisi olla lantiovyöllä.

Kuva D

Akun lataaminen

Huomautus

Lue laturin valmistajan käyttöohje ja kiinnitä erityistä huomiota turvallisuusohjeisiin!

Huomautus

Lue akkupaketin valmistajan käyttöohje ja kiinnitä erityistä huomiota turvallisuusohjeisiin!

Huomautus

Akkupaketti on toimitettaessa osittain ladattu. Lataa ennen käyttöönottoa ja tarvittaessa.

Huomautus

Akkupaketti voidaan ladata vain, kun se on irrotettu.

1. Paina lukituksen vapautuspainiketta ja irrota akkupaketti.
2. Lataa akkupaketti laturin ja akkupaketin valmistajan käyttöohjeiden mukaisesti.

Käyttö

HUOMIO

Teknisen vian aiheuttama vaara

Laitteen vaurioitumisriski

Pysäytä moottori heti, jos imuteho laskee.

Likasäiliön kohdistaminen

1. Kohdista likasäiliö siten, että imuletku tulee ulos työpuolelta (oikea-/vasenkätinen käyttö), kun kantojärjestelmä on kiinnitetty. Vastaava symboli näkyy sitten etupuolella.

Kuva E

Laitteen kytkeminen päälle

1. Kytke laite päälle pääkytkimestä.

Eco-tila

Eco-moodi (energiansäästötila): Laite toimii pienennetyllä imuteholla. Akun toiminta-aika pitenee.

1. Eco-tilan ottaminen käyttöön: Paina Eco-painiketta.
2. Eco-tilan poistaminen käytöstä: Paina Eco-painiketta uudelleen.

Imutehon säätö

1. Säädä imutehoa imutehon säätimellä.

Puhdistuskäyttö

1. Aseta lattiasuuttimen vaihtokytin kovalle pinnalle tai kokolattiamatolle.
2. Suorita puhdistus.
3. Paikan vaihto / työn keskeytys: Ripusta teleskooppi-imuputki tarvittaessa olkahihnan koukkuun, jolloin molemmat kätesi ovat vapaina. Koukun voi kiinnittää oikeaan tai vasempaan olkahihnaan.

Kuva F

Laitteen kytkeminen pois päältä

1. Kytke laite pois päältä pääkytkimestä.

Jokaisen käytön jälkeen

1. Tyhjennä likasäiliö.
2. Puhdista laite ja tarvikkeet käytön jälkeen kostealla liinalla.

Laitteen säilytys

1. Liu'uta teleskooppi-imuputki sisään. Säilytä teleskooppi-imuputki ja lattiasuutin kuvan mukaisesti.
Kuva G
2. Aseta laite kuivaan tilaan tai ripusta kahvasta ja varmista, etteivät sivulliset pääse käyttämään laitetta.

Kuljetus

VARO

Jos painoa ei oteta huomioon

Loukkaantumis- ja vaurioitumisvaara

Huomioi kuljetettaessa laitteen paino.

1. Ajoneuvossa kuljetettaessa estä laitteen liukuminen ja kaatuminen kiinnittämällä laite voimassa olevien määräysten mukaisesti.

Varastointi

VARO

Jos painoa ei oteta huomioon

Loukkaantumis- ja vaurioitumisvaara

Huomioi varastoitaessa laitteen paino.

Laitetta saa säilyttää vain sisätiloissa.

1. Paina lukituksen vapautuspainiketta ja irrota akkupaketti tyhjäksi purkautumisen estämiseksi.

Hoito ja huolto

VAARA

Sähköiskuvaara

Loukkaantumisvaara kosketettaessa sähköä johtavia osia

Kytke laite pois päältä.

Poista akku.

Kuitusuodatinpussin vaihto

1. Avaa likasäiliön lukitus ja poista säiliö.

Kuva 1

2. Poista pääsuodatinkori.
3. Poista kuitusuodatinpussi.
4. Vedä uusi kumireunalla varustettu kuitusuodatinpussi imuistukan (sisäpuoli) päälle.
5. Aseta pääsuodatinkori takaisin paikalleen.

Kuva 2

6. Aseta likasäiliö paikalleen ja lukitse se.

Kuva 3

Pääsuodatinkorin puhdistus

HUOMIO

Märän pääsuodatinkorin aiheuttama vaara

Laitteen vaurioitumisvaara

Älä koskaan aseta pääsuodatinkoria paikalleen märkinä.

1. Puhdista pääsuodatinkori tarvittaessa juoksevan veden alla.

HEPA-suodattimen vaihto

HEPA-suodatin (erikoislisävaruste): Vaihda 1 kerran vuodessa

1. Avaa likasäiliön (myös pääsuodatinkorin) lukitus ja poista säiliö.
2. Käännä imupäätä 180°.
3. Avaa HEPA-suodattimen (erikoislisävaruste) lukitus ja poista suodatin.
4. Aseta uusi HEPA-suodatin (erikoislisävaruste) ja napsauta paikalleen.
5. Käännä imupäätä 180°.
6. Aseta ja lukitse likasäiliö paikalleen (pääsuodatinkori mukaan lukien).

Moottorisuodattimen vaihto

1. Avaa likasäiliön (myös pääsuodatinkorin) lukitus ja poista säiliö.
2. Käännä imupäätä 180°.
3. Avaa tarvittaessa HEPA-suodattimen (erikoislisävaruste) lukitus ja poista suodatin.

4. Irrota moottorisuodatin.
5. Aseta uusi moottorisuodatin paikalleen.
6. Aseta tarvittaessa HEPA-suodatin (erikoislisävaruste) ja napsauta se paikalleen.
7. Käännä imupäätä 180°.
8. Aseta ja lukitse likasäiliö paikalleen (pääsuodatinkori mukaan lukien).

Lukitushihnan säätö

1. Avaa likasäiliön (myös pääsuodatinkorin) lukitus ja poista säiliö.
2. Säädä lukitushihna niin, että likasäiliö (pääsuodatinkori mukaan lukien) on tiiviisti imupäätä vasten.
Kuva H
3. Aseta ja lukitse likasäiliö paikalleen (pääsuodatinkori mukaan lukien).

Ohjeet häiriötilanteissa

⚠ VAARA

Sähköiskuvaara

Loukkaantumiswaara kosketettaessa sähköä johtavia osia

Kytke laite pois päältä.

Poista akku.

Huomautus

Jos ilmenee häiriö (esim. suodattimen rikkoutuminen), laite on kytkettävä pois päältä välittömästi. Häiriö on korjattava ennen kuin laite otetaan käyttöön uudelleen.

Laite kytkeytyy käytön aikana pois päältä

Moottorin lämpösuoja on reagoinut

1. Vaihda kuitusuodatinpussi.
2. Vaihda moottorisuodatin.
3. Tarkasta kaikki osat tukosten varalta.
4. Kytke laite uudelleen päälle.

Imuteho laskee

1. Vaihda kuitusuodatinpussi.
2. Puhdista pääsuodatinkori juoksevalla vedellä ja anna kuivua.
3. Aseta/lukitse likasäiliö (pääsuodatinkori mukaan lukien) oikein, säädä lukitushihna tarvittaessa.

Pölyä tulee ulos imuroitaessa

1. Vaihda viallinen kuitusuodatinpussi.
2. Tarkasta, että kuitusuodatinpussi on kunnolla paikallaan.
3. Aseta/lukitse likasäiliö (pääsuodatinkori mukaan lukien) oikein, säädä lukitushihna tarvittaessa.
4. Aseta vaurioimaton pääsuodatinkori paikalleen.
5. Aseta moottorisuodatin oikein paikalleen.

Imutehoa ei ole tai se on riittämätön

1. Poista tukokset imusuuttimesta, imuputkesta tai imuletkusta.
2. Vaihda viallinen imuletku.
3. Vaihda kuitusuodatinpussi.
4. Aseta/lukitse likasäiliö (pääsuodatinkori mukaan lukien) oikein, säädä lukitushihna tarvittaessa.
5. Puhdista pääsuodatinkori juoksevalla vedellä ja anna kuivua.
6. Aseta vaurioimaton pääsuodatinkori paikalleen.
7. Vaihda moottorisuodatin.

Laite ei käynnisty

1. Kytke laite päälle.
2. Anna ylikuumentuneen piirilevyn jäähtyä.
3. Lataa akku.
4. Aseta akku paikalleen.

Asiakaspalvelu

Jos vikaa ei voida korjata, toimita laite tarkastettavaksi asiakaspalveluun.

Takuu

Jokaisessa maassa ovat voimassa vastaavan myyntiyhtiön julkaisemat takuehdot. Korjaamme laitteessa mahdollisesti ilmenevät häiriöt takuuaian kuluessa makсутta, jos häiriöiden syynä ovat olleet materiaali- tai valmistusvirheet. Takuutapauksessa pyydämme ottamaan yhteyttä ostotositteen kanssa jälleenmyyjään tai lähimpään valtuutettuun asiakaspalveluun.
(Osoite, katso takasivu)

Lisävarusteet ja varaosat

Käytä vain alkuperäisiä lisävarusteita ja alkuperäisiä varaosia, sillä ne varmistavat laitteen turvallisen ja häiriötömän käytön.

Tietoja lisävarusteista ja varaosista löytyy osoitteesta www.kaercher.com.

Varaosaluettelo

Käytä vain alkuperäisiä KÄRCHER-akkuja, ei kertakäyttöisiä akkuja.

Nimi	Tilausnumero, varaos	Tuotenumero, pakkaimattomana
Battery Power+ 36/75 -akku	2.445-043.0	6.445-059.0
Battery Power+ 36/60 -akku	2.042-022.0	6.445-085.0
Battery Power 36/50 -akukupaketti	2.445-031.0	6.445-039.0
Battery Power+ 36/60 (EU) -pikalaturi	2.445-045.0	6.445-063.0
Battery Power+ 36/60 (GB) -pikalaturi	2.445-047.0	6.445-065.0
Battery Power+ 36/60 (AU) -pikalaturi	2.445-051.0	6.445-069.0

EU-

vaatimustenmukaisuusvakuutus

Täten vakuutamme, että jäljempänä kuvattu kone vastaa suunnittelultaan ja rakenteeltaan sekä meidän markkinoille tuomanamme mallina EU-direktiivien olennaisia turvallisuus- ja terveysvaatimuksia. Jos konetta muutetaan ilman meidän hyväksyntäämme, tämän vakuutuksen voimassaolo raukeaa.

Tuote: Kuivaimuri

Tyyppi: 1.394-xxx

Sovellettavat EU-direktiivit

2006/42/EY (+2009/127/EY)

2011/65/EU

2014/30/EU

Sovelletut yhdenmukaistetut standardit

EN IEC 63000: 2018

EN 55014-1: 2017 + A11: 2020

EN 55014-2: 2015

EN 60312-1: 2017

EN 60335-1

EN 60335-2-69

EN 62233: 2008

Sovelletut kansalliset standardit

-

Allekirjoittaneet toimivat yrityksen johtokunnan puolesta ja sen valtakirjalta.

Dokumentointivastaava:
S. Reiser
Alfred Kärcher SE & Co. KG
Alfred-Kärcher-Str. 28 - 40
71364 Winnenden (Germany)
Puh.: +49 7195 14-0
Faksi: +49 7195 14-2212
Winnenden, 2020/10/01

Tekniset tiedot

		BVL 5/1 Bp (Pack)
Sähköliitäntä		
Akkupaketin nimellijännite	V	36 DC
Suojaluokka		III
Nimellisteho	W	500
Maksimiteho	W	500
Laitteen tehotiedot		
Säiliön tilavuus	l	5
Ilmamäärä (maks.)	l/s	40
Alipaine (maks.)	kPa (mbar)	22,3 (223)
Toiminta-aika täydellä akun la- tauksella – Battery Power 36/50 - akku	minuut- tia	19/Eco: 43
Toiminta-aika täydellä akun la- tauksella – Battery Power+ 36/60 - akku	minuut- tia	22/Eco: 50
Toiminta-aika täydellä akun la- tauksella – Battery Power+ 36/75 - akku	minuut- tia	30/Eco: 64
Mitat ja painot		
Tyypillinen käyttöpaino	kg	5,0
Pituus x leveys x korkeus	mm	220 x 320 x 510
Imuletkun läpimitta	mm	35
Imuletkun pituus	m	1,0
Ympäristöolosuhteet		
Ympäristön lämpötila	°C	0/+40
Määritetyt arvot standardin EN 60335-2-69 mukaan		
Äänenpainetaso L _{PA}	dB(A)	65
Epävarmuus K _{PA}	dB(A)	2
Käsi-käsivarsi-tärinäarvo	m/s ²	<2,5
Epävarmuus K	m/s ²	0,2
Oikeus teknisiin muutoksiin pidätetään.		

Περιεχόμενα

Γενικές υποδείξεις	52
Προστασία του περιβάλλοντος	52
Προβλεπόμενη χρήση	52
Υποδείξεις ασφαλείας	53
Περιγραφή συσκευής	53
Σύμβολα επάνω στη συσκευή	53
Προετοιμασία	53
Έναρξη χρήσης	53
Χειρισμός	54
Μεταφορά	54
Αποθήκευση	54
Φροντίδα και συντήρηση	54
Αντιμετώπιση βλαβών	55
Εγγύηση	56
Παρελκόμενα και ανταλλακτικά	56
Δήλωση συμμόρφωσης ΕΕ	56
Τεχνικά στοιχεία	57

Γενικές υποδείξεις



Πριν από την πρώτη χρήση της συσκευής, διαβάστε αυτό το εγχειρίδιο οδηγιών χρήσης καθώς και τις συνημμένες υποδείξεις ασφαλείας. Εφαρμόστε αυτές τις οδηγίες.

Φυλάξτε τα δύο βιβλιαράκια για μεταγενέστερη χρήση ή για τον επόμενο ιδιοκτήτη.

- Η μη τήρηση των οδηγιών χρήσης, καθώς και των υποδείξεων ασφαλείας, μπορεί να έχει ως συνέπεια βλάβες στη συσκευή ή κινδύνους για τον χειριστή ή άλλα άτομα.
- Σε περίπτωση ζημιάς από τη μεταφορά ειδοποιήστε αμέσως το κατάστημα αγοράς.
- Κατά το άνοιγμα της συσκευασίας, ελέγξτε το περιεχόμενο για τυχόν ελλείψεις σε εξαρτήματα καθώς και για ζημιές.

Προστασία του περιβάλλοντος



Τα υλικά συσκευασίας είναι ανακυκλώσιμα. Απορρίψτε τις συσκευασίες με περιβαλλοντικά ορθό τρόπο.



Οι ηλεκτρικές και ηλεκτρονικές συσκευές περιέχουν πολύτιμα ανακυκλώσιμα υλικά και, συχνά, εξαρτήματα όπως μπαταρίες απλές, επαναφορτιζόμενες ή λάδια, τα οποία σε περίπτωση λανθασμένης χρήσης ή απόρριψης μπορούν να θέσουν σε κίνδυνο την ανθρώπινη υγεία και το περιβάλλον. Ωστόσο, αυτά τα συστατικά είναι απαραίτητα για τη σωστή λειτουργία της συσκευής. Οι συσκευές που φέρουν αυτό το σύμβολο δεν επιτρέπεται να απορριπτούνται μαζί με τα οικιακά απορρίμματα.

Υποδείξεις σχετικά με συστατικά (REACH)

Ενημερωμένες πληροφορίες σχετικά με τα συστατικά είναι διαθέσιμες στη διεύθυνση: www.kaercher.com/REACH

Προβλεπόμενη χρήση

⚠ ΠΡΟΕΙΔΟΠΟΙΗΣΗ

Κίνδυνος για την υγεία

Εισπνοή βλαβερών σωματιδίων σκόνης

Μη χρησιμοποιείτε τη συσκευή για την αναρρόφηση επιβλαβών για την υγεία σκόνων.

ΠΡΟΣΟΧΗ

Πρόκληση ζημιών στη συσκευή

Βραχυκύκλωμα λόγω υψηλής ατμοσφαιρικής υγρασίας
Χρησιμοποιείτε και αποθηκεύετε τη συσκευή μόνο σε εσωτερικούς χώρους.

- Αυτή ηλεκτρική σκούπα γενικής χρήσης προορίζεται για τον ξηρό καθαρισμό δαπέδων και τοίχων.
- Η συσκευή αυτή προορίζεται για επαγγελματική χρήση, π.χ. σε ξενοδοχεία, σχολεία, νοσοκομεία, εργοστάσια, καταστήματα, γραφεία και εταιρείες ενοικίασεως.

Υποδείξεις ασφαλείας

Βηματοδότης

⚠ ΚΙΝΔΥΝΟΣ

Κίνδυνος λόγω ακτινοβολίας ηλεκτρομαγνητικών πεδίων υψηλής συχνότητας

Κίνδυνος για την υγεία όταν φοράτε βηματοδότη
Κατά τη χρήση αυτής της συσκευής τηρείτε τις ακόλουθες υποδείξεις ασφαλείας,

- Εάν φοράτε βηματοδότη, σας συνιστούμε, πριν χρησιμοποιήσετε τη συσκευή, να συμβουλευτείτε τον γιατρό σας ή τον κατασκευαστή του βηματοδότη για ενδεχόμενα μέτρα προφύλαξης.
- Όλοι οι τύποι βηματοδοτών δεν είναι εξίσου ανθεκτικοί στην ακτινοβολία σε άμεση γεινίαση από ηλεκτρομαγνητικά πεδία υψηλών συχνοτήτων, τα οποία θα μπορούσαν να προκαλέσουν προβλήματα κατά τη λειτουργία της συσκευής.
- Εάν ο γιατρός σας δεν μπορεί να εγγυηθεί την ασφάλειά σας, μην χρησιμοποιήσετε τη συσκευή!

Περιγραφή συσκευής

Εικόνα Α



- 1 Φίλτρο HEPA (Ειδικά παρελκόμενα)
- 2 Φίλτρο προστασίας κινητήρα
- 3 Πλάκα βάσης
- 4 Περίβλημα για φίλτρο προστασίας κινητήρα
- 5 Ιμάντας ανάρτησης
- 6 Πινακίδα τύπου
- 7 Πλήκτρο απασφάλισης
- 8 Πώμα της ζώνης μέσης
- 9 Συγκρατητήρας για ακροφύσιο ταπετσαρίας
- 10 Ζώνη μέσης
- 11 Στόμιο αναρρόφησης (εξωτερικά)
- 12 Καλάθι κύριου φίλτρου
- 13 Σακούλα φίλτρου από βάτα
- 14 Χειρολαβή
- 15 Μπαταρίες
- 16 Κεφαλή αναρρόφησης
- 17 Κωδικός QR για οδηγίες βίντεο
- 18 Πώμα του δοχείου ρύπων
- 19 Δοχείο ρύπων
- 20 Ιμάντας ασφάλισης
- 21 Πώμα του ιμάντα θώρακα

- 22 Ιμάντας θώρακα (ρυθμιζόμενο ύψος)
- 23 Σύστημα μεταφοράς
- 24 Κεντρικό λουρί
- 25 Γάντζος για τηλεσκοπικό σωλήνα αναρρόφησης στον ιμάντα ανάρτησης
- 26 Γάντζος για τηλεσκοπικό σωλήνα αναρρόφησης στο σύστημα μεταφοράς (θέση στάθμευσης)
- 27 Διακόπτης επιλογής για σκληρές επιφάνειες/μοκέτες
- 28 Ακροφύσιο δαπέδου
- 29 Τηλεσκοπικός σωλήνας αναρρόφησης
- 30 Πλήκτρο Eco (εξοικονόμηση ενέργειας)
- 31 Ενδεικτική λυχνία φόρτισης
- 32 Γενικός διακόπτης
- 33 Πίνακας χειρισμού
- 34 Στήριγμα για ακροφύσιο αρμών
- 35 Ρυθμιστής αναρρόφησης
- 36 Καμπύλη
- 37 Ελαστικός σωλήνας αναρρόφησης

Χρωματική σήμανση

- Τα στοιχεία χειρισμού για τη διεργασία καθαρισμού είναι κίτρινα.
- Τα στοιχεία χειρισμού για τη συντήρηση και το σέρβις είναι ανοιχτό γκρι.

Σύμβολα επάνω στη συσκευή

	Σύνδεση εύκαμπτου σωλήνα αναρρόφησης για δεξιόχειρες
	Σύνδεση εύκαμπτου σωλήνα αναρρόφησης για αριστερόχειρες
	Κωδικός QR για οδηγίες βίντεο

Προετοιμασία

1. Αφαιρέστε τη συσκευασία της συσκευής και τοποθετήστε τα εξαρτήματα.

Εικόνα Β

Έναρξη χρήσης

1. Έλεγχος, εάν έχει τοποθετηθεί το καλάθι του κύριου φίλτρου στη συσκευή.

Τρόποι λειτουργίας

- 1 Λειτουργία με σακούλα φίλτρου
- 2 Λειτουργία χωρίς σακούλα φίλτρου

Τοποθέτηση συστοιχίας μπαταριών

1. Βάλτε τη συστοιχία μπαταριών στο στήριγμα και ασφαλίστε την.

Ρυθμισή ζώνης μέσης, ιμάντα θώρακα και ιμάντα ανάρτησης

1. Βάλτε τη συσκευή στην πλάτη της.
2. Ρυθμίστε το πώμα της ζώνης μέσης και ρυθμίστε τη ζώνη μέσης.
Εικόνα C
3. Ασφαλίστε το πώμα του ιμάντα θώρακα και ρυθμίστε τον ιμάντα θώρακα (ρυθμιζόμενο ύψος). Προσαρμόστε τη συσκευή στο σώμα τραβώντας τα κεντρικά λουριά. Μην τα φοράτε πολύ σφιχτά, το κύριο φορτίο θα πρέπει να είναι στη ζώνη.
Εικόνα D

Φόρτιση συστοιχίας μπαταριών

Υπόδειξη

Διαβάστε τις οδηγίες λειτουργίας του κατασκευαστή του φορτιστή και δώστε ιδιαίτερη προσοχή στις οδηγίες ασφαλείας!

Υπόδειξη

Διαβάστε τις οδηγίες λειτουργίας του κατασκευαστή της συστοιχίας μπαταριών και δώστε ιδιαίτερη προσοχή στις οδηγίες ασφαλείας!

Υπόδειξη

Η συστοιχία μπαταριών φορτίζεται μερικώς κατά την παράδοση. Φορτίστε πριν από τη θέση σε λειτουργία και ανάλογα με τις ανάγκες.

Υπόδειξη

Η συστοιχία μπαταριών μπορεί να φορτιστεί, μόνο όταν αφαιρεθεί.

1. Πατήστε το πλήκτρο απασφάλισης και αφαιρέστε τη συστοιχία μπαταριών.
2. Φορτίστε τη συστοιχία μπαταριών, σύμφωνα με τις οδηγίες λειτουργίας του κατασκευαστή του φορτιστή και του κατασκευαστή της συστοιχίας μπαταριών.

Χειρισμός

ΠΡΟΣΟΧΗ

Κίνδυνος λόγω τεχνικού ελαττώματος

Κίνδυνος ζημιάς στη συσκευή

Σβήστε αμέσως τον κινητήρα αν μειώνεται η ισχύς αναρρόφησης.

Ευθυγράμμιση δοχείου ρύπων

1. Ευθυγραμμίστε το δοχείο ρύπων έτσι ώστε ο εύκαμπτος σωλήνας αναρρόφησης να βγαίνει στην πλευρά εργασίας όταν είναι συνδεδεμένο το σύστημα μεταφοράς (λειτουργία για δεξιόχειρες/αριστερόχειρες). Στη συνέχεια, το αντίστοιχο σύμβολο φαίνεται μπροστά.
Εικόνα E

Ενεργοποίηση συσκευής

1. Θέστε τη συσκευή σε λειτουργία από τον γενικό διακόπτη.

Λειτουργία Eco

Λειτουργία Eco (εξοικονόμηση ενέργειας): Η συσκευή λειτουργεί με μειωμένη ισχύ αναρρόφησης. Η διάρκεια ζωής της μπαταρίας παρατείνεται.

1. Ενεργοποίηση λειτουργίας Eco: Πατήστε το πλήκτρο Eco.
2. Απενεργοποίηση λειτουργίας Eco: Πατήστε επανειλημμένα το πλήκτρο Eco.

Ρύθμιση ισχύος αναρρόφησης

1. Ρυθμίστε την αναρροφητική ισχύ στον ρυθμιστή.

Λειτουργία καθαρισμού

1. Ρυθμίστε τον διακόπτη επιλογής του ακροφυσιού δαπέδου στη θέση για σκληρές επιφάνειες ή μοκέτες.
2. Εκτελέστε τον καθαρισμό.
3. Αλλαγή θέσης/διακοπή εργασίας: Εάν είναι απαραίτητο, κρεμάστε τον τηλεσκοπικό σωλήνα αναρρόφησης στον γάντζο του ιμάντα ανάρτησης έτσι ώστε να έχετε και τα δύο χέρια ελεύθερα. Ο γάντζος μπορεί να στερεωθεί στον ιμάντα ανάρτησης δεξιά ή αριστερά
Εικόνα F

Απενεργοποίηση συσκευής

1. Απενεργοποιήστε τη συσκευή από τον γενικό διακόπτη.

Έπειτα από κάθε λειτουργία

1. Αδειάστε τον κάδο απορριμμάτων.
2. Μετά τη χρήση, καθαρίστε τη συσκευή και τα εξαρτήματα με ένα υγρό πανί.

Αποθήκευση συσκευής

1. Σύρετε στον τηλεσκοπικό σωλήνα αναρρόφησης. Φυλάξτε τον τηλεσκοπικό σωλήνα αναρρόφησης και το μπτεκ εδάφους σύμφωνα με τις εικόνες.
Εικόνα G
2. Τοποθετήστε τη συσκευή σε στεγνό χώρο ή κρεμάστε την από τη χειρολαβή και ασφαλίστε την ώστε να μην μπορεί να χρησιμοποιηθεί από αναρμόδια άτομα.

Μεταφορά

⚠ ΠΡΟΣΟΧΗ

Μη τήρηση των οδηγιών σχετικά με το βάρος

Κίνδυνος τραυματισμού και πρόκλησης ζημιών

Κατά τη μεταφορά προσέξτε το βάρος του μηχανήματος.

1. Κατά τη μεταφορά με οχήματα στερεώστε τη συσκευή σύμφωνα με τις ισχύουσες οδηγίες ώστε να μην γλιστρήσει και να μην πέσει.

Αποθήκευση

⚠ ΠΡΟΣΟΧΗ

Μη τήρηση των οδηγιών σχετικά με το βάρος

Κίνδυνος τραυματισμού και πρόκλησης ζημιών

Κατά την αποθήκευση προσέξτε το βάρος της συσκευής.

Η συσκευή επιτρέπεται να αποθηκεύεται μόνο σε εσωτερικούς χώρους.

1. Πατήστε το πλήκτρο απασφάλισης και αφαιρέστε τη συστοιχία μπαταριών για να αποφύγετε την εκφόρτιση.

Φροντίδα και συντήρηση

⚠ ΚΙΝΔΥΝΟΣ

Κίνδυνος ηλεκτροπληξίας

Τραυματισμοί από την επαφή με εξαρτήματα που διαρρέονται από ρεύμα

Απενεργοποιήστε τη συσκευή.

Αφαιρέστε τη συστοιχία μπαταριών.

Αντικατάσταση της σακούλας φίλτρου

1. Αποσυνδέστε και αφαιρέστε τον κάδο απορριμμάτων.
2. **Σχήμα 1**
3. Αφαιρέστε το καλάθι του κύριου φίλτρου.
4. Αφαιρέστε τη σακούλα φίλτρου από συνθετικό μάλλινο πανί.
5. Περάστε την κινούργια σακούλα φίλτρου βάτας μαζί με λαστιχένια φλάντζα πάνω από το στόμιο αναρρόφησης (εσωτερικά).
6. Ενεργοποιήστε ξανά τον κλωβό κεντρικού φίλτρου.

Σχήμα 2

7. Τοποθετήστε και ασφαλίστε το δοχείο ρύπων.

Σχήμα 3

Καθαρισμός κύριου φίλτρου

ΠΡΟΣΟΧΗ

Κίνδυνος λόγω υγρού καλαθίου κύριου φίλτρου

Κίνδυνος ζημιάς στη συσκευή

Ποτέ μην τοποθετείτε το καλάθι κύριου φίλτρου υγρό.

1. Εάν είναι απαραίτητο, καθαρίστε το καλάθι κύριου φίλτρου κάτω από τρεχούμενο νερό.

Αντικαταστήστε το φίλτρο HEPA

Φίλτρο HEPA (Ειδικά παρελκόμενα): Αλλαγή 1 φορά το χρόνο

1. Ξεκλειδώστε και αφαιρέστε το δοχείο ρύπων (συμπεριλαμβανομένου του κλωβού κεντρικού φίλτρου).
2. Γυρίστε την κεφαλή αναρρόφησης κατά 180°.
3. Ξεκλειδώστε και αφαιρέστε το φίλτρο HEPA (Ειδικά παρελκόμενα).
4. Τοποθετήστε ένα νέο φίλτρο HEPA (Ειδικά παρελκόμενα) και ασφαλίστε το.
5. Γυρίστε την κεφαλή αναρρόφησης κατά 180°.
6. Τοποθετήστε και ασφαλίστε το δοχείο ρύπων (συμπεριλαμβανομένου του κλωβού κεντρικού φίλτρου).

Αντικατάσταση του φίλτρου προστασίας του κινητήρα

1. Ξεκλειδώστε και αφαιρέστε το δοχείο ρύπων (συμπεριλαμβανομένου του κλωβού κεντρικού φίλτρου).
2. Γυρίστε την κεφαλή αναρρόφησης κατά 180°.
3. Κατά περίπτωση, ξεκλειδώστε και αφαιρέστε το φίλτρο HEPA (Ειδικά παρελκόμενα).
4. Αφαιρέστε το φίλτρο προστασίας κινητήρα.
5. Τοποθετήστε ένα νέο φίλτρο προστασίας κινητήρα.
6. Κατά περίπτωση, τοποθετήστε ένα νέο φίλτρο HEPA (Ειδικά παρελκόμενα) και ασφαλίστε το.
7. Γυρίστε την κεφαλή αναρρόφησης κατά 180°.
8. Τοποθετήστε και ασφαλίστε το δοχείο ρύπων (συμπεριλαμβανομένου του κλωβού κεντρικού φίλτρου).

Εκ νέου ρύθμιση ιμάντα ασφάλισης

1. Ξεκλειδώστε και αφαιρέστε το δοχείο ρύπων (συμπεριλαμβανομένου του κλωβού κεντρικού φίλτρου).
2. Ρυθμίστε εκ νέου τον ιμάντα ασφάλισης έτσι ώστε το δοχείο ρύπων (συμπεριλαμβανομένου του κλωβού κεντρικού φίλτρου) να ακουμπάει καλά στην κεφαλή αναρρόφησης.

Εικόνα Η

3. Τοποθετήστε και ασφαλίστε το δοχείο ρύπων (συμπεριλαμβανομένου του κλωβού κεντρικού φίλτρου).

Αντιμετώπιση βλαβών

⚠ ΚΙΝΔΥΝΟΣ

Κίνδυνος ηλεκτροπληξίας

Τραυματισμοί από την επαφή με εξαρτήματα που

διαρρέονται από ρεύμα

Απενεργοποιήστε τη συσκευή.

Αφαιρέστε τη συστοιχία μπαταριών.

Υπόδειξη

Αν εμφανιστεί κάποια βλάβη (π.χ. σπάσιμο φίλτρου),

πρέπει αμέσως να απενεργοποιήσετε τη συσκευή. Η

βλάβη πρέπει να επισκευαστεί πριν ενεργοποιηθεί ξανά η συσκευή.

Η συσκευή απενεργοποιείται κατά τη διάρκεια της λειτουργίας

Ενεργοποιήθηκε η προστασία υπερθέρμανσης του κινητήρα

1. Αντικαταστήστε την υφασμάτινη σακούλα φίλτρου.
2. Αντικαταστήστε το φίλτρο προστασίας του κινητήρα.
3. Ελέγξτε όλα τα εξαρτήματα για τυχόν αποφραξεις.
4. Ενεργοποιήστε ξανά τη συσκευή.

Η αναρροφητική ισχύς μειώνεται

1. Αντικαταστήστε την υφασμάτινη σακούλα φίλτρου.
2. Καθαρίστε την κεφαλή κύριου φίλτρου με τρεχούμενο νερό και στεγνώστε την.
3. Τοποθετήστε/ασφαλίστε σωστά το δοχείο ρύπων (συμπεριλαμβανομένου του κλωβού κεντρικού φίλτρου), επανατοποθετήστε τον ιμάντα ασφάλισης εάν είναι απαραίτητο

Διαρροή σκόνης κατά την αναρρόφηση

1. Αντικαταστήστε την ελαττωματική σακούλα φίλτρου.
2. Ελέγξτε την εφαρμογή της σακούλας φίλτρου.
3. Τοποθετήστε/ασφαλίστε σωστά το δοχείο ρύπων (συμπεριλαμβανομένου του κλωβού κεντρικού φίλτρου), επανατοποθετήστε τον ιμάντα ασφάλισης εάν είναι απαραίτητο
4. Τοποθετήστε το άθικτο καλάθι του κύριου φίλτρου.
5. Τοποθετήστε σωστά το φίλτρο προστασίας του κινητήρα.

Ανύπαρκτη ή ανεπαρκής αναρροφητική ισχύς

1. Ξεβουλώστε το ακροφύσιο αναρρόφησης, τον άκαμπο ή τον ελαστικό σωλήνα αναρρόφησης.
2. Αντικαταστήστε τον ελαττωματικό ελαστικό σωλήνα αναρρόφησης.
3. Αντικαταστήστε την υφασμάτινη σακούλα φίλτρου.
4. Τοποθετήστε/ασφαλίστε σωστά το δοχείο ρύπων (συμπεριλαμβανομένου του κλωβού κεντρικού φίλτρου), επανατοποθετήστε τον ιμάντα ασφάλισης εάν είναι απαραίτητο
5. Καθαρίστε την κεφαλή κύριου φίλτρου με τρεχούμενο νερό και στεγνώστε την.
6. Τοποθετήστε το άθικτο καλάθι του κύριου φίλτρου.
7. Αντικαταστήστε το φίλτρο προστασίας του κινητήρα.

Η συσκευή δεν λειτουργεί

1. Ενεργοποιήστε τη συσκευή.
2. Αφήστε την υπερθερμαινόμενη πλατίνα να κρυώσει.
3. Φορτίστε την μπαταρία.
4. Τοποθετήστε τη συστοιχία μπαταριών.

Υπηρεσία εξυπηρέτησης πελατών

Εάν δε διορθωθεί η βλάβη, πρέπει να γίνει έλεγχος της συσκευής από την υπηρεσία εξυπηρέτησης πελατών.

Εγγύηση

Σε κάθε χώρα ισχύουν οι όροι εγγύησης οι οποίοι εκδίδονται από την αρμόδια εταιρεία διανομής μας. Τυχόν βλάβες στη συσκευή σας επιδιορθώνονται από εμάς χωρίς χρέωση εντός της προθεσμίας εγγύησης, εφόσον οφείλονται σε σφάλμα υλικού ή κατασκευής. Σε περίπτωση εγγύησης απευθυνθείτε στον προμηθευτή σας ή το πλησιέστερο εξουσιοδοτημένο τμήμα εξυπηρέτησης πελατών, προσκομίζοντας το παραστατικό της αγοράς.
(για διευθύνσεις βλέπε την πίσω σελίδα)

Παρελκόμενα και ανταλλακτικά

Χρησιμοποιείτε μόνο γνήσια παρελκόμενα και γνήσια ανταλλακτικά, καθώς αυτά εγγυώνται την ασφάλη και απρόσκοπτη λειτουργία της συσκευής. Πληροφορίες σχετικά με τα παρελκόμενα και τα ανταλλακτικά θα βρείτε στη διεύθυνση www.kaercher.com.

Κατάλογος ανταλλακτικών

Χρησιμοποιείτε μόνο γνήσιες μπαταρίες KÄRCHER και όχι επαναφορτιζόμενες μπαταρίες.

Όνομασία	Αρ. παραγγελίας, ανταλλακτικό	Κωδικός, αποσυσκευασμένο
Συστοιχία μπαταριών Battery Power+ 36/75	2.445-043.0	6.445-059.0
Συστοιχία μπαταριών Battery Power+ 36/60	2.042-022.0	6.445-085.0
Συστοιχία μπαταριών Battery Power 36/50	2.445-031.0	6.445-039.0
Συσκευή ταχείας φόρτισης Battery Power+ 36/60 (EU)	2.445-045.0	6.445-063.0
Συσκευή ταχείας φόρτισης Battery Power+ 36/60 (GB)	2.445-047.0	6.445-065.0
Συσκευή ταχείας φόρτισης Battery Power+ 36/60 (AU)	2.445-051.0	6.445-069.0

Δήλωση συμμόρφωσης ΕΕ

Με το παρόν δηλώνουμε ότι η παρακάτω μηχανή λόγω του σχεδιασμού και του τύπου κατασκευής της καθώς και στην έκδοσή την οποία έχουμε διαθέσει στην αγορά πληροί τις σχετικές βασικές απαιτήσεις για την ασφάλεια και την υγεία των Οδηγίων ΕΕ. Σε περίπτωση τροποποίησης της μηχανής που δεν έχει συμφωνηθεί με εμάς, αυτή η δήλωση ακυρώνεται.

Προϊόν: Ηλεκτρική σκούπα ξηρής αναρρόφησης
Τύπος: 1.394-xxx

Σχετικές Οδηγίες ΕΕ

2006/42/ΕΚ (+2009/127/ΕΚ)
2011/65/ΕΕ
2014/30/ΕΕ

Εφαρμοζόμενα εναρμονισμένα πρότυπα

EN IEC 63000: 2018
EN 55014-1: 2017 + A11: 2020
EN 55014-2: 2015
EN 60312-1: 2017
EN 60335-1
EN 60335-2-69
EN 62233: 2008

Εφαρμοζόμενα εθνικά πρότυπα

-
Οι υπογράφοντες ενεργούν κατ' εντολή και με εξουσιοδότηση από το διοικητικό συμβούλιο.



H. Jenner
Chairman of the Board of Management



S. Reiser
Director Regulatory Affairs & Certification

Υπεύθυνος τεχνικού φακέλου:
S. Reiser
Alfred Kärcher SE & Co. KG
Alfred-Kärcher-Str. 28 - 40
71364 Winnenden (Germany)
Τηλ.: +49 7195 14-0
Φαξ: +49 7195 14-2212
Winnenden, 2020/10/01

Τεχνικά στοιχεία

		BVL 5/1 Bp (Pack)
Ηλεκτρική σύνδεση		
Όνομαστική τάση συστοιχίας μπαταριών	V	36 DC
Κατηγορία προστασίας		III
Όνομαστική ισχύς	W	500
Μέγιστη ισχύς	W	500
Στοιχεία ισχύος συσκευής		
Χωρητικότητα δοχείου	l	5
Ποσότητα αέρα (μέγ.)	l/s	40
Υποπίεση (μέγ.)	kPa (mbar)	22,3 (223)
Χρόνος λειτουργίας κατά την πλήρη φόρτιση της συστοιχίας μπαταριών - Συστοιχία μπαταριών Battery Power 36/50	Λεπτά	19/Eco: 43
Χρόνος λειτουργίας κατά την πλήρη φόρτιση της συστοιχίας μπαταριών - Συστοιχία μπαταριών Battery Power+ 36/60	Λεπτά	22/Eco: 50
Χρόνος λειτουργίας κατά την πλήρη φόρτιση της συστοιχίας μπαταριών - Συστοιχία μπαταριών Battery Power+ 36/75	Λεπτά	30/Eco: 64
Διαστάσεις και βάρη		
Τυπικό βάρος λειτουργίας	kg	5,0
Μήκος x πλάτος x ύψος	mm	220 x 320 x 510
Διάμετρος ελαστικού σωλήνα αναρρόφησης	mm	35
Μήκος ελαστικού σωλήνα αναρρόφησης	m	1,0
Περιβαλλοντικές συνθήκες		
Θερμοκρασία περιβάλλοντος	°C	0/+40
Μετρημένες τιμές κατά EN 60335-2-69		
Στάθμη ηχητικής πίεσης L _{pA}	dB(A)	65
Αβεβαιότητα K _{pA}	dB(A)	2
Τιμή δονήσεων χειριού-βραχίονα	m/s ²	<2,5
Αβεβαιότητα K	m/s ²	0,2

Με την επιφύλαξη τεχνικών αλλαγών.

İçindekiler

Genel uyarılar.....	57
Çevre koruma.....	57
Amaca uygun kullanım.....	57
Güvenlik bilgisi.....	58
Cihaz açıklaması.....	58
Cihazdaki simgeler.....	58
Hazırlık.....	58
İşletime alma.....	58
Kumanda etme.....	59
Taşıma.....	59
Depolama.....	59
Koruma ve bakım.....	59
Arıza durumunda yardım.....	60
Garanti.....	60
Aksesuarlar ve yedek parçalar.....	60
AB Uygunluk Beyanı.....	60
Teknik bilgiler.....	61

Genel uyarılar



Cihazı ilk defa kullanmadan önce orijinal işletim kılavuzunu ve ekli güvenlik bilgilerini okuyun. Bu bilgilere göre hareket

edin.

Her iki kılavuzu daha sonra kullanmak için ve sizden sonraki kullanıcı için saklayın.

- İşletim kılavuzu ve güvenlik bilgilerine uyulmaması, kullanıcı ve diğer kişiler için tehlikeli durumların oluşmasına ve cihazın hasar görmesine yol açabilir.
- Taşıma hasarları varsa hemen bayiyi bilgilendirin.
- Ambalajı açarken, paket içeriğinde eksik aksesuar veya hasarlı parça olup olmadığını kontrol edin.

Çevre koruma



Ambalaj malzemeleri geri dönüştürülebilir. Lütfen ambalajları çevreye zarar vermeden tasfiye edin.



Elektrikli ve elektronik cihazlar, değerli ve geri dönüştürülebilir malzemelerin yanı sıra yanlış kullanılması veya yanlış imha edilmesi durumunda insan sağlığı ve çevre için potansiyel tehlike teşkil edebilecek piller, aküler veya yağlar içerebilir. Ancak cihazın usulüne uygun şekilde çalıştırılması için bu parçalar gereklidir. Bu sembol ile işaretlenen cihazlar evsel atık ile birlikte imha edilmemelidir.

İçindekiler hakkında uyarılar (REACH)

İçindekiler hakkında ayrıntılı bilgileri bulabileceğiniz adres: www.kaercher.com/REACH

Amaca uygun kullanım

⚠ UYARI

Sağlık tehlikesi

Sağlığa zararlı tozların solunması

Cihazı, sağlığa zararlı tozların süpürülmesi için kullanmayın.

⚠ DİKKAT

Cihazın hasar görmesi

Havadaki yüksek nem sebebiyle kısa devre

Cihazı sadece iç mekanlarda kullanın ve saklayın.

- Bu üniversal cihaz; zemin ve duvar yüzeylerinin kuru temizlemesi için uygundur.
- Bu cihaz, ticari kullanıma uygundur; örn., oteller, okullar, hastaneler, fabrikalar, dükkanlar, bürolar ve kiralama dükkanları.

Güvenlik bilgisi

Kalp pili

⚠ TEHLİKE

Yayılan yüksek frekans / elektromanyetik alan nedeniyle tehlike

Kalp pili kullanmanın neden olabileceği sağlık tehlikeleri Bu cihazla çalışırken aşağıdaki güvenlik bilgilerini dikkate alın.

- Kalp pili kullanıyorsanız, cihazı kullanmadan önce olası önlemler konusunda doktorunuza veya kalp pili üreticisine danışmanızı öneririz.
- Her kalp pili, yakınında yayılan yüksek frekans/elektromanyetik alanlara karşı aynı dayanıklılığa sahip değildir ve bu, cihazın çalışmasında problemlere neden olabilir.
- Doktorunuz güvenliğinizi garanti edemiyorsa, cihazı kullanmayın!

Cihaz açıklaması

Şekil A



- 1 HEPA filtresi (özel donanım)
- 2 Motor koruma filtresi
- 3 Taban plakası
- 4 Motor koruma filtresi muhafazası
- 5 Omuz kayışı
- 6 Tıp levhası
- 7 Kilit açma tuşu
- 8 Kalça kayışı kilidi kapağı
- 9 Döşeme başlığı için tutucu
- 10 Kalça kayışı
- 11 Emme ağzı (dış)
- 12 Ana filtre sepeti
- 13 Vlies filtre torbası
- 14 Tutamak
- 15 Akü paketi
- 16 Emme kafası
- 17 Video talimatları için QR kodu
- 18 Kir kabı kapağı
- 19 Kir kabı
- 20 Kilitleme kayışı
- 21 Göğüs kayışı kapağı
- 22 Göğüs kayışı (yüksekliği ayarlanabilir)
- 23 Taşıma sistemi
- 24 Orta sıkma yeri
- 25 Omuz kayışlarında teleskopik emiş borusu için kanca
- 26 Taşıma sistemindeki teleskopik emiş borusu için kanca (park konumu)
- 27 Sert yüzey / halı zemini geçiş şalteri
- 28 Zemin Başlığı

- 29 Teleskopik emiş borusu
- 30 Eco tuşu (enerji tasarruf modu)
- 31 Şarj kontrolü göstergesi
- 32 Ana şalter
- 33 Kumanda ünitesi
- 34 Derz süpürme başlığı için tutucu
- 35 Vakum gücü ayarlayıcısı
- 36 Dirsek
- 37 Vakum hortumu

Renk kodlaması

- Temizleme süreci için kumanda elemanları sarı renklidir.
- Bakım ve servis için kumanda elemanları açık gri renklidir.

Cihazdaki simgeler

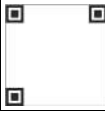
	Sağ elini kullananlar için vakum hortumu bağlantısı
	Sol elini kullananlar için vakum hortumu bağlantısı
	Video talimatları için QR kodu

Hazırlık

1. Cihazı ambalajından çıkarın ve aksesuarlarını monte edin.

Şekil B

İşletime alma

1. Ana filtre sepetinin cihaza takılı olup olmadığını kontrol edin.

İşletim türleri

- 1 Filtre kağıdı olmadan işletme
- 2 Filtre kağıdı olmadan kullanım

Akü paketinin takılması

1. Akü paketini akü tutucusuna yerleştirin ve kilitleyin.

Kalça kayışının, göğüs kayışının ve omuz kayışının ayarlanması

1. Cihazı sırtınıza yerleştirin.
2. Kalça kayışı kilidi kapağını ve kalça kayışını ayarlayın.

Şekil C

3. Göğüs kayışı kapağını ve göğüs kayışını ayarlayın (yüksekliği ayarlanabilir). Ortadaki sıkma yerleriyle cihazı vücudunuza göre ayarlayın. Çok fazla sıkmayın, ana yük kalça kayışında olmalıdır.

Şekil D

Akü paketini şarj edin

Not

Şarj cihazı üreticisinin kullanım kılavuzunu okuyun ve güvenlik uyarılarına özellikle dikkat edin!

Not

Akü paketi üreticisinin kullanım kılavuzunu okuyun ve güvenlik uyarılarına özellikle dikkat edin!

Not

Akü paketi, teslimatta kısmen şarj edilmiştir. İşletime almadan önce ve ihtiyaca göre şarj edin.

Not

Akü paketi, yalnızca çıkarıldığında şarj edilebilir.

1. Kilit açma tuşuna basın ve akü paketini çıkarın.
2. Akü paketini, şarj cihazı üreticisinin ve akü paket üreticisinin kullanım kılavuzuna göre şarj edin.

Kumanda etme

DIKKAT

Teknik arıza nedeniyle tehlike

Cihazda hasar riski

Emme gücü azalıyorsa, cihazı derhal durdurun.

Kir kabının hizalanması

1. Kir kabını, taşıma sistemi takılıyken vakum hortumu çalışma tarafında çıkacak şekilde hizalayın (sağ / sol elle işletim). İlgili simge daha sonra ön tarafta görülebilir.

Şekil E

Cihazın çalıştırılması

1. Cihazı ana şalterden açın.

Eco modu

Eco modu (enerji tasarruf modu): Cihaz, azaltılmış süpürme gücüyle çalışır. Akü çalışma süresi uzar.

1. Eco modunu devreye alın: Eco tuşuna basın.
2. Eco modunu devreden çıkarın: Eco tuşuna tekrar basın.

Vakum gücünü ayarlayın

1. Vakum gücü ayarlayıcısındaki vakum gücünü ayarlayın.

Temizleme işletimi

1. Yer süpürme başlığının geçiş şalterini sert yüzeye veya halı zeminine ayarlayın.
2. Temizleme işlemi uygulayın.
3. Yer değişikliği / çalışmada kesinti: Gerekirse iki eliniz de serbest kalacak şekilde teleskopik emiş borusunu omuz kayışının kancasına asın. Kanca sağ veya sol omuz kayışına takılabilir.

Şekil F

Cihazın kapatılması

1. Cihazı ana şalterden kapatın.

Her işletimden sonra

1. Kir kabını boşaltın.
2. Cihazı ve aksesuarları kullandıktan sonra nemli bir bezle temizleyin.

Cihazın muhafaza edilmesi

1. Teleskopik emiş borusunu içeri itin. Teleskopik emiş borusunu ve yer süpürme başlığını resme uygun olarak muhafaza edin.

Şekil G

2. Cihazı kuru bir odada muhafaza edin veya tutamağından asın ve izinsiz kullanıma karşı emniyete alın.

Taşıma

△ TEDBİR

Ağırlığın dikkate alınmaması

Yaralanma ve zarar görme tehlikesi mevcuttur

Taşıma sırasında cihazın ağırlığını dikkate alın.

1. Cihazı araç içinde taşıırken, ilgili geçerli direktifler uyarınca kayma ve devrilmeye karşı emniyete alın.

Depolama

△ TEDBİR

Ağırlığın dikkate alınmaması

Yaralanma ve zarar görme tehlikesi mevcuttur

Depolama sırasında cihazın ağırlığına dikkat edin.

Cihaz, sadece iç mekanlarda depolanmalıdır.

1. Deşarj olmasını önlemek için kilit açma tuşuna basın ve akü paketini çıkarın.

Koruma ve bakım

△ TEHLİKE

Elektrik çarpmaya tehlikesi

Akım ileten parçalara temas nedeniyle yaralanmalar

Cihazı kapatın.

Akü paketini çıkarın.

Vlies filtre torbasının değiştirilmesi

1. Kir haznesinin kilidini açın ve hazneyi çıkartın.

Resim 1

2. Ana filtre sepetini çıkarın.
3. Vlies filtre torbasını çıkarın.
4. Yeni vlies filtre torbasını kauçuk flanş ile emme ağı üzerine (içten) çekin.
5. Ana filtre sepetini tekrar takın.

Resim 2

6. Kir kabını yerleştirin ve kilitleyin.

Resim 3

Ana filtre sepetinin temizliği

DIKKAT

Islak ana filtre sepeti nedeniyle tehlike

Cihazda hasar riski

Ana filtre sepetini asla ıslak kullanmayın.

1. Gerekirse, ana filtre sepetini akan su altında temizleyin.

HEPA filtresini değiştirme

HEPA filtresi (özel donanım): Yılda bir kez değişim

1. Kir kabının kilidini açın ve (ana filtre sepeti dahil) çıkarın.
2. Vakum kafasını 180° çevirin.
3. HEPA filtresinin (özel donanım) kilidini açın ve çıkarın.
4. Yeni bir HEPA filtresi (özel donanım) takın ve yerine oturtun.
5. Vakum kafasını 180° çevirin.
6. Kir kabını (ana filtre sepeti dahil) yerleştirin ve kilitleyin.

Motor koruma filtresini değiştirme

1. Kir kabının kilidini açın ve (ana filtre sepeti dahil) çıkarın.
2. Vakum kafasını 180° çevirin.
3. Gerekirse HEPA filtresinin (özel donanım) kilidini açın ve çıkarın.
4. Motor koruma filtresini çıkartın.
5. Yeni motor koruma filtresini takın.
6. Gerekirse bir HEPA filtresi (özel donanım) takın ve yerine oturtun.

7. Vakum kafasını 180° çevirin.
8. Kir kabını (ana filtre sepeti dahil) yerleştirin ve kilitleyin.

Kilit kayışının yeniden ayarlanması

1. Kir kabının kilidini açın ve (ana filtre sepeti dahil) çıkarın.
2. Kilit kayışını, kir kabı (ana filtre sepeti dahil) vakum kafasına sıkıca dayanacak şekilde yeniden ayarlayın.

Şekil H

3. Kir kabını (ana filtre sepeti dahil) yerleştirin ve kilitleyin.

Arıza durumunda yardım

⚠ TEHLİKE

Elektrik çarpmaya tehlikesi

Akım ileten parçalara temas nedeniyle yaralanmalar Cihazı kapatın.

Akü paketini çıkarın.

Not

Bir arıza oluşması (ör. filtre kırılması) cihaz derhal kapatılmalıdır. Yeniden işleme alınmadan önce, arıza giderilmelidir.

Cihaz, işletim sırasında kapanıyor

Motor termo koruyucusu cevap verdi

1. Vlies filtre torbasını değiştirin.
2. Motor koruma filtresini değiştirin.
3. Tüm parçaları tıkanıklığa karşı kontrol edin.
4. Cihazı tekrar çalıştırın.

Emme gücü düşüyor

1. Vlies filtre torbasını değiştirin.
2. Ana filtre sepetini akar su altında temizleyin ve kurutun.
3. Kir kabını (ana filtre sepeti dahil) doğru şekilde yerleştirin/kilitleyin, gerekirse kilit kayışını yeniden ayarlayın.

Vakum sırasında toz çıkışı

1. Hasarlı Vlies filtre torbasının değiştirin.
2. Vlies filtre torbasının yerine oturduğunu kontrol edin.
3. Kir kabını (ana filtre sepeti dahil) doğru şekilde yerleştirin/kilitleyin, gerekirse kilit kayışını yeniden ayarlayın.
4. Hasarsız ana filtre sepetini yerleştirin.
5. Motor koruma filtresini doğru şekilde yerleştirin.

Emme gücü yok veya çok az

1. Emme memesi, emme borusu ve emme hortumundaki tıkanmaları giderin.
2. Arızalı emme hortumunu değiştirin.
3. Vlies filtre torbasını değiştirin.
4. Kir kabını (ana filtre sepeti dahil) doğru şekilde yerleştirin/kilitleyin, gerekirse kilit kayışını yeniden ayarlayın.
5. Ana filtre sepetini akar su altında temizleyin ve kurutun.
6. Hasarsız ana filtre sepetini yerleştirin.
7. Motor koruma filtresini değiştirin.

Cihaz çalışmıyor

1. Cihazı çalıştırın.
2. Aşırı ısınmış devre kartının soğumasını bekleyin.
3. Akü paketini şarj edin.
4. Akü paketini takın.

Müşteri hizmetleri

Arızanın giderilememesi durumunda, cihaz müşteri hizmetleri tarafından kontrol edilmelidir.

Garanti

Her ülkede yetkili distribütörümüz tarafından verilmiş garanti şartları geçerlidir. Garanti süresi içinde cihazınızda oluşan muhtemel hasarları, arızanın kaynağı üretim veya malzeme hatası olduğu sürece ücretsiz olarak karşılıyoruz. Garanti durumunda satış fişi ile satıcıya veya yetkili servise başvurun. (Adres için Bkz. Arka sayfa)

Aksesuarlar ve yedek parçalar

Sadece orijinal aksesuarlar ve orijinal yedek parçalar kullanın. Bu parçalar cihazın güvenli ve arızasız çalışmasını sağlar. Aksesuar ve yedek parçalarla ilişkin bilgiler için adres: www.kaercher.com.

Yedek parça listesi

Sadece orijinal KÄRCHER akü paketleri kullanın, şarj edilemeyen akü kullanmayın.

Tanım	Sipariş numarası, yedek parça	Ürün numarası, paketlenmemiş
Battery Power+ 36/75 akü paketi	2.445-043.0	6.445-059.0
Battery Power+ 36/60 akü paketi	2.042-022.0	6.445-085.0
Battery Power 36/50 akü paketi	2.445-031.0	6.445-039.0
Battery Power+ 36/60 (EU) akü paketi hızlı şarj cihazı	2.445-045.0	6.445-063.0
Battery Power+ 36/60 (GB) akü paketi hızlı şarj cihazı	2.445-047.0	6.445-065.0
Battery Power+ 36/60 (AU) akü paketi hızlı şarj cihazı	2.445-051.0	6.445-069.0

AB Uygunluk Beyanı

İşbu belgeyle, aşağıda adı geçen makinenin mevcut tasarımı yapı tarzı ve tarafımızdan piyasaya sürülen modeliyle AB direktifinin ilgili temel güvenlik ve sağlık yükümlülüklerine uygun olduğunu beyan ederiz. Bizim onayımız olmadan makinede yapılan bir değişiklik durumunda, bu açıklama geçerliliğini kaybeder.

Ürün: Kuru elektrikli süpürge

Tip: 1.394-xxx

İlgili AB direktifleri

2006/42/AT (+2009/127/AT)
2011/65/AT
2014/30/AB

Uygulanan uyumlaştırılmış normlar

EN IEC 63000: 2018
EN 55014-1: 2017 + A11: 2020
EN 55014-2: 2015
EN 60312-1: 2017
EN 60335-1
EN 60335-2-69
EN 62233: 2008

Uygulanan ulusal normlar

-

Aşağıda imzası olan, yönetim kurulu adına ve yönetim yetkisine sahip olarak hareket eder.

Dokümantasyon yetkilisi:
S. Reiser
Alfred Kärcher SE & Co. KG
Alfred-Kärcher-Str. 28 - 40
71364 Winnenden (Almanya)
Tel.: +49 7195 14-0
Faks: +49 7195 14-2212
Winnenden, 2020/10/01

Teknik bilgiler

		BVL 5/1 Bp (Pack)
Elektrik bağlantısı		
Akü paketinin nominal voltajı	V	36 DC
Koruma sınıfı		III
Nominal güç	W	500
Maksimum güç	W	500
Cihaz performans verileri		
Hazne içeriği	l	5
Hava miktarı (maks.)	l/s	40
Vakum basıncı (maks.)	kPa (mbar)	22,3 (223)
Tam dolu akü şarjında çalışma süresi - Battery Power 36/50 akü paketi	Dakika	19/Eco: 43
Tam dolu akü şarjında çalışma süresi - Battery Power+ 36/60 akü paketi	Dakika	22/Eco: 50
Tam dolu akü şarjında çalışma süresi - Battery Power+ 36/75 akü paketi	Dakika	30/Eco: 64
Boyutlar ve ağırlıklar		
Tipik işletim ağırlığı	kg	5,0
Uzunluk x genişlik x yükseklik	mm	220 x 320 x 510
Emme hortumu çapı	mm	35
Emme hortumu uzunluğu	m	1,0
Çevresel koşul		
Ortam sıcaklığı	°C	0/+40
EN 60335-2-69 uyarınca tespit edilen değerler		
Ses basınç seviyesi L_{pA}	dB(A)	65
Belirsizlik K_{pA}	dB(A)	2
El-kol titreşim değeri	m/s^2	<2,5
Belirsizlik K	m/s^2	0,2

Teknik değişiklik hakkı saklıdır.

Содержание

Общие указания	61
Защита окружающей среды.....	61
Использование по назначению	61
Указания по технике безопасности	62
Описание устройства	62
Символы на устройстве	62
Подготовка	62
Ввод в эксплуатацию.....	63
Управление	63
Транспортировка	63
Хранение.....	63
Уход и техническое обслуживание.....	64
Помощь при неисправностях	64
Гарантия.....	65
Принадлежности и запасные части	65
Декларация о соответствии стандартам ЕС ...	65
Технические характеристики	66

Общие указания



Перед первым применением устройства ознакомиться с данной оригинальной инструкцией по

эксплуатации и прилагаемыми указаниями по технике безопасности. Действовать в соответствии с ними.

Сохранять обе брошюры для дальнейшего пользования или для следующего владельца.

- Несоблюдение инструкции по эксплуатации и указаний по технике безопасности может привести к повреждению устройства и опасности травмирования оператора и других лиц.
- При обнаружении транспортных повреждений сразу проинформировать торгового представителя.
- При распаковке устройства проверить его комплектность и целостность.

Защита окружающей среды



Упаковочные материалы поддаются вторичной переработке. Упаковку необходимо утилизировать без ущерба для окружающей среды.



Электрические и электронные устройства часто содержат ценные материалы, пригодные для вторичной переработки, и зачастую такие компоненты, как батареи, аккумуляторы или масло, которые при неправильном обращении или ненадлежащей утилизации представляют потенциальную опасность для здоровья и экологии. Тем не менее, данные компоненты необходимы для правильной работы устройства. Устройства, обозначенные этим символом, запрещено утилизировать вместе с бытовыми отходами.

Указания по ингредиентам (REACH)

Для получения актуальной информации об ингредиентах см. www.kaercher.com/REACH

Использование по назначению

⚠ ПРЕДУПРЕЖДЕНИЕ

Опасность для здоровья

Вдыхание вредной для здоровья пыли

Не использовать устройство для сбора вредной для здоровья пыли.

ВНИМАНИЕ

Повреждение устройства

Короткое замыкание из-за высокой влажности
Использовать и хранить устройство только в помещении.

- Данный универсальный пылесос предназначен для сухой чистки поверхностей пола и стен.
- Данное устройство подходит для промышленного использования, например, в гостиницах, школах, больницах, фабриках, магазинах, офисах и бюро по аренде недвижимости.

Указания по технике безопасности

Электрокардиостимулятор

⚠ ОПАСНОСТЬ

Опасность из-за излучаемых высокочастотных/электрических магнитных полей

Опасность для здоровья при ношении электрокардиостимулятора

При работе с этим устройством соблюдать следующие указания по технике безопасности.

- Если Вы носите электрокардиостимулятор, мы рекомендуем Вам проконсультироваться с врачом или производителем электрокардиостимулятора о возможных мерах предосторожности перед началом работы с устройством.
- Не все типы электрокардиостимуляторов одинаково устойчивы к излучению в непосредственной близости от излучаемых высокочастотных/электрических магнитных полей, что может привести к проблемам во время эксплуатации устройства.
- Если Ваш врач не может гарантировать Вашу безопасность, не используйте устройство!

Описание устройства

Рисунок А



- 1 Фильтр HEPA (специальные принадлежности)
- 2 Фильтр защиты двигателя
- 3 Основа
- 4 Корпус для фильтра защиты двигателя
- 5 Плечевые ремни
- 6 Фирменная табличка
- 7 Кнопка разблокировки
- 8 Застежка поясного ремня
- 9 Держатель насадки для обивки
- 10 Поясной ремень
- 11 Всасывающий патрубок (снаружи)
- 12 Фильтрующий элемент
- 13 Фильтровальный пакет из нетканого материала
- 14 Рукоятка
- 15 Аккумуляторный блок
- 16 Головка пылесоса

- 17 QR-код для видеoinструкции
- 18 Фиксатор мусоросборника
- 19 Мусоросборник
- 20 Фиксирующий ремень
- 21 Застежка нагрудного ремня
- 22 Нагрудный ремень (регулируется по высоте)
- 23 Система подвески
- 24 Натяжной ремешок
- 25 Крючок для телескопической всасывающей трубки на плечевом ремне
- 26 Крючок для телескопической всасывающей трубки на системе подвески (парковочное положение)
- 27 Переключатель для твердых поверхностей/ковровых покрытий
- 28 Насадка для пола
- 29 Телескопическая удлинительная трубка
- 30 Кнопка Eco (режим экономии энергии)
- 31 Индикатор контроля заряда аккумулятора
- 32 Главный выключатель
- 33 Блок управления
- 34 Держатель щелевой насадки
- 35 Регулятор силы всасывания
- 36 Колено
- 37 Всасывающий шланг

Цветовая маркировка

- Элементы управления для процесса очистки имеют желтый цвет.
- Элементы управления для технического и сервисного обслуживания выполнены серым цветом.

Символы на устройстве

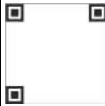
	Присоединение всасывающего шланга для правой
	Присоединение всасывающего шланга для левой
	QR-код для видеoinструкции

Подготовка

1. Распаковать устройство и установить принадлежности.

Рисунок В

Ввод в эксплуатацию

1. Проверить, вставлен ли фильтрующий элемент в устройство.

Режимы работы

1. Режим с фильтр-мешком
2. Режим без фильтр-мешка

Установка аккумуляторного блока

1. Вставить аккумуляторный блок в держатель аккумулятора и защелкнуть.

Регулировка поясного, нагрудного и плечевых ремней

1. Установить устройство на спину.
2. Зафиксировать застежку поясного ремня и отрегулировать ремень.

Рисунок С

3. Зафиксировать застежку нагрудного ремня и отрегулировать нагрудный ремень (регулируемый по высоте). Подогнать устройство под размеры тела путем подтягивания до средней натяжки. Не затягивать слишком туго, основная нагрузка должна приходиться на поясной ремень.

Рисунок D

Зарядка аккумуляторного блока

Примечание

Ознакомиться с инструкцией производителя по эксплуатации зарядного устройства и особое внимание обратить на указания по технике безопасности!

Примечание

Ознакомиться с инструкцией производителя по эксплуатации аккумуляторного блока и особое внимание обратить на указания по технике безопасности!

Примечание

Аккумуляторный блок частично заряжен при поставке. Перед началом эксплуатации и по необходимости зарядить.

Примечание

Аккумуляторный блок можно заряжать только после его извлечения.

1. Нажать кнопку разблокировки и вынуть аккумуляторный блок.
2. Зарядить аккумуляторный блок в соответствии с инструкциями по эксплуатации производителей зарядного устройства и аккумуляторного блока.

Управление

ВНИМАНИЕ

*Опасность из-за технической неисправности
Опасность повреждения устройства
При ослаблении всасывания немедленно остановить двигатель.*

Установка мусоросборника

1. Установить мусоросборник так, чтобы всасывающий шланг выходил с рабочей стороны при установленной системе подвески (управление для правши/левши). Соответствующий символ можно увидеть на лицевой стороне.

Рисунок E

Включение устройства

1. Включить устройство на главном выключателе.

Режим Eco

Режим Eco (режим экономии энергии): устройство работает со сниженной мощностью всасывания. Время работы аккумулятора увеличивается.

1. Включение режима Eco: нажать кнопку Eco.
2. Выключение режима Eco: повторно нажать кнопку Eco.

Регулировка силы всасывания

1. Регулировать силу всасывания на регуляторе силы всасывания.

Режим очистки

1. Установить переключатель насадки для пола на твердые поверхности или ковровые покрытия.
2. Произвести очистку.
3. Смена местоположения/перерыв в работе: при необходимости повесить телескопическую всасывающую трубку на крючок плечевого ремня, чтобы освободить обе руки. Крючок можно прикрепить к правому или левому плечевому ремню.

Рисунок F

Выключение устройства

1. Выключить устройство с помощью главного выключателя.

После каждой эксплуатации

1. Оporожнить мусоросборник.
2. Устройство и принадлежности после применения протереть влажной тряпкой.

Хранение устройства

1. Задвинуть телескопическую всасывающую трубку. Хранить телескопическую всасывающую трубку и насадку для пола в соответствии с рисунком.

Рисунок G

2. Поставить устройство на пол в сухом помещении или подвесить за ручку, приняв меры от несанкционированного использования.

Транспортировка

⚠ ОСТОРОЖНО

Несоблюдение веса

*Опасность получения травм и повреждений
Во время транспортировки учитывать вес устройства.*

1. При перевозке устройства в транспортных средствах зафиксировать его от скольжения и опрокидывания в соответствии с действующими правилами.

Хранение

⚠ ОСТОРОЖНО

Несоблюдение веса

*Опасность получения травм и повреждений
Во время хранения учитывать вес устройства.
Устройство разрешается хранить только в помещениях.*

1. Нажать кнопку разблокировки и вынуть аккумуляторный блок, чтобы предотвратить его разрядку.

Уход и техническое обслуживание

⚠ ОПАСНОСТЬ

Опасность поражения электрическим током
Травмы в результате касания токоведущих частей

Выключить устройство.

Вынуть аккумуляторный блок.

Замена фильтровального пакета из нетканого материала

1. Разблокировать и извлечь мусоросборник. **Изображение 1**
2. Извлечь фильтрующий элемент.
3. Вынуть фильтровальный пакет из нетканого материала.
4. Надеть новый фильтровальный пакет из нетканого материала с резиновым фланцем на всасывающий патрубок (внутри).
5. Установить фильтрующий элемент. **Изображение 2**
6. Установить и зафиксировать мусоросборник. **Изображение 3**

Очистка фильтрующего элемента

ВНИМАНИЕ

Опасность из-за мокрого фильтрующего элемента

Опасность повреждения устройства

Никогда не вставлять мокрый фильтрующий элемент.

1. При необходимости промыть фильтрующий элемент под проточной водой.

Замена фильтра HEPA

Фильтр HEPA (специальные принадлежности): замена раз в год

1. Разблокировать и снять мусоросборник (вместе с фильтрующим элементом).
2. Повернуть головку пылесоса на 180°.
3. Разблокировать и снять фильтр HEPA (специальные принадлежности).
4. Установить и зафиксировать новый фильтр HEPA (специальные принадлежности).
5. Повернуть головку пылесоса на 180°.
6. Установить и зафиксировать мусоросборник (вместе с фильтрующим элементом).

Замена фильтра защиты двигателя

1. Разблокировать и снять мусоросборник (вместе с фильтрующим элементом).
2. Повернуть головку пылесоса на 180°.
3. При необходимости разблокировать и снять фильтр HEPA (специальные принадлежности).
4. Извлечь фильтр защиты двигателя.
5. Вставить новый фильтр защиты двигателя.
6. При необходимости установить и зафиксировать фильтр HEPA (специальные принадлежности).
7. Повернуть головку пылесоса на 180°.
8. Установить и зафиксировать мусоросборник (вместе с фильтрующим элементом).

Регулировка фиксирующего ремня

1. Разблокировать и снять мусоросборник (вместе с фильтрующим элементом).
2. Отрегулировать фиксирующий ремень таким образом, чтобы мусоросборник (вместе с фильтрующим элементом) плотно прилегал к головке пылесоса.
Рисунок Н
3. Установить и зафиксировать мусоросборник (вместе с фильтрующим элементом).

Помощь при неисправностях

⚠ ОПАСНОСТЬ

Опасность поражения электрическим током
Травмы в результате касания токоведущих частей

Выключить устройство.

Вынуть аккумуляторный блок.

Примечание

При появлении неисправности (например, разрыве фильтра) устройство следует незамедлительно выключить. Перед повторным включением устройства следует устранить неисправность.

Устройство отключается во время работы

Сработал тепловой защитный элемент двигателя

1. Заменить фильтровальный пакет из нетканого материала.
2. Заменить фильтр защиты двигателя.
3. Проверить все части на предмет засорения.
4. Снова включить устройство.

Сила всасывания ослабевает

1. Заменить фильтровальный пакет из нетканого материала.
2. Промыть фильтрующий элемент главного фильтра проточной водой и просушить.
3. Правильно установить/заблокировать мусоросборник (вместе с фильтрующим элементом), при необходимости отрегулировать фиксирующий ремень.

Во время уборки из устройства выходит пыль

1. Заменить дефектный фильтровальный пакет из нетканого материала.
2. Проверить посадку фильтровального пакета из нетканого материала.
3. Правильно установить/заблокировать мусоросборник (вместе с фильтрующим элементом), при необходимости отрегулировать фиксирующий ремень.
4. Проверить неповрежденный фильтрующий элемент.
5. Правильно вставить защитный фильтр двигателя.

Отсутствующая или недостаточная мощность всасывания

1. Удалить мусор из насадки, всасывающей трубки и всасывающего шланга.
2. Заменить неисправный всасывающий шланг.
3. Заменить фильтровальный пакет из нетканого материала.
4. Правильно установить/заблокировать мусоросборник (вместе с фильтрующим элементом), при необходимости отрегулировать фиксирующий ремень.
5. Промыть фильтрующий элемент главного фильтра проточной водой и просушить.
6. Вставить неповрежденный фильтрующий элемент.
7. Заменить фильтр защиты двигателя.

Устройство не работает

1. Включить устройство.
2. Дать остыть перегретой плате.
3. Зарядить аккумуляторный блок.
4. Вставить аккумуляторный блок.

Сервисная служба

Если неисправность не удается устранить, устройство необходимо отправить на проверку в сервисную службу.

Гарантия

В каждой стране действуют соответствующие гарантийные условия, установленные уполномоченной организацией по сбыту нашей продукции. Возможные неисправности устройства в течение гарантийного срока мы устраняем бесплатно, если причина заключается в дефектах материалов или производственных браке. В случае возникновения претензий в течение гарантийного срока просьба обращаться с чеком о покупке в торговую организацию, продавшую изделие или в ближайшую уполномоченную службу сервисного обслуживания.

(Адрес указан на обороте)

Дата выпуска отображается на заводской табличке в закодированном виде. При этом отдельные цифры имеют следующее значение::

Пример: 30190

- 3 год выпуска
- 0 столетие выпуска
- 1 десятилетие выпуска
- 9 вторая цифра месяца выпуска
- 0 первая цифра месяца выпуска

Таким образом, в данном примере код 30190 означает дату выпуска 09 / (2)013.

Принадлежности и запасные части

Использовать только оригинальные принадлежности и запасные части. Только они гарантируют безопасную и бесперебойную работу устройства.

Для получения информации о принадлежностях и запчастях см. www.kaercher.com.

Перечень запасных частей

Используйте только оригинальные батарейные блоки KÄRCHER. Неперезаряжаемые батареи использовать не разрешается.

Обозначение	Номер заказа, запасная часть	Артикульный номер, без упаковки
Аккумуляторный блок Battery Power+ 36/75	2.445-043.0	6.445-059.0
Аккумуляторный блок Battery Power+ 36/60	2.042-022.0	6.445-085.0
Аккумуляторный блок Battery Power 36/50	2.445-031.0	6.445-039.0
Устройство быстрой зарядки Battery Power+ 36/60 (EU)	2.445-045.0	6.445-063.0
Устройство быстрой зарядки Battery Power+ 36/60 (GB)	2.445-047.0	6.445-065.0
Устройство быстрой зарядки Battery Power+ 36/60 (AU)	2.445-051.0	6.445-069.0

Декларация о соответствии стандартам ЕС

Настоящим заявляем, что концепция, конструкция и исполнение указанной ниже машины отвечают соответствующим основным требованиям директив ЕС по безопасности и охране здоровья. При любых изменениях машины, не согласованных с нашей компанией, данная декларация теряет свою силу. Изделие: Пылесос для сухой уборки
Тип: 1.394-xxx

Действующие директивы ЕС

2006/42/ЕС (+2009/127/ЕС)
2011/65/ЕС
2014/30/ЕС

Примененные гармонизированные стандарты

EN IEC 63000: 2018
EN 55014-1: 2017 + A11: 2020
EN 55014-2: 2015
EN 60312-1: 2017
EN 60335-1
EN 60335-2-69
EN 62233: 2008

Примененные национальные стандарты

-
Нижеподписавшиеся лица действуют от имени и по доверенности Правления.



H. Jenner
Chairman of the Board of Management



S. Reiser
Director Regulatory Affairs & Certification

Лицо, ответственное за ведение документации:
Ш. Райзер (S. Reiser)

Технические характеристики

		BVL 5/1 Bp (Pack)
Электрическое подключение		
Номинальное напряжение аккумулятора блока	V	36 DC
Класс защиты		III
Номинальная мощность	W	500
Максимальная мощность	W	500
Рабочие характеристики устройства		
Объем бака	l	5
Расход воздуха (макс.)	l/s	40
Разрежение (макс.)	kPa (mbar)	22,3 (223)
Время работы при полном заряде аккумулятора — аккумуляторный блок Battery Power 36/50	Минуты	19/Еco: 43
Время работы при полном заряде аккумулятора — аккумуляторный блок Battery Power+ 36/60	Минуты	22/Еco: 50
Время работы при полном заряде аккумулятора — аккумуляторный блок Battery Power+ 36/75	Минуты	30/Еco: 64
Размеры и вес		
Типичный рабочий вес	kg	5,0
Длина x ширина x высота	mm	220 x 320 x 510
Диаметр всасывающего шланга	mm	35
Длина всасывающего шланга	m	1,0
Условия окружающей среды		
Температура окружающей среды	°C	0/+40
Расчетные значения в соответствии с EN 60335-2-69		
Уровень звукового давления L_{pA}	dB(A)	65
Погрешность K_{pA}	dB(A)	2
Вибрация на руке/кисти	m/s^2	<2,5
Погрешность K	m/s^2	0,2
Сохраняется право на внесение технических изменений.		

Tartalom

Általános utasítások	66
Környezetvédelem	66
Rendeltétésszerű alkalmazás	66
Biztonsági utasítások	67
A készülék leírása	67
Szimbólumok a készüléken.....	67
Előkészítés	67
Üzembe helyezés.....	67
Kezelés	68
Szállítás	68
Raktározás	68
Ápolás és karbantartás	68
Segítség üzemzavarok esetén.....	69
Garancia.....	69
Tartozékok és pótalkatrészek.....	69
EU-megfelelőségi nyilatkozat.....	70
Műszaki adatok	70

Általános utasítások



A készülék első használata előtt olvassa el az eredeti kezelési útmutatót és a mellékelt biztonsági tanácsokat. Ezeknek megfelelően járjon el.

Őrizze meg mindkét tájékoztatót későbbi használatra vagy a következő tulajdonos számára.

- A használati utasítás és a biztonsági tanácsok be nem tartása a készülék károsodásához, valamint a kezelő és más személyek veszélyeztetéséhez vezethet.
- A szállítás során keletkezett károk esetén azonnal értesítse a kereskedőt.
- Kicsomagolásnál ellenőrizze, hogy a csomagolásból nem hiányzik-e valamilyen tartozék, illetve a csomagolás tartalma nem károsodott-e.

Környezetvédelem



A csomagolóanyag újrahasznosítható. Kérjük, környezetbarát módon semmisítse meg a csomagolást.



Az elektromos és elektronikus készülékek értékes, újrahasznosítható anyagokat, és gyakran olyan alkotóelemeket, például elemeket, akkumulátorokat vagy olajat is tartalmaznak, melyek nem megfelelő kezelése vagy helytelen megsemmisítése potenciális veszélyt jelenthet az emberek egészségre és a környezetre. Ezek az alkotóelemek azonban a készülék rendeltetészerű üzemeléséhez szükségesek. Az ezzel a szimbólummal jelölt készülékeket nem szabad a háztartási hulladékkal együtt megsemmisíteni.

Összetevőkre vonatkozó utasítások (REACH)

Az összetevőkre vonatkozó aktuális információkat itt találja: www.kaercher.com/REACH

Rendeltétésszerű alkalmazás

⚠ FIGYELMEZTETÉS

Egészségkárosodás veszélye

Egészségre ártalmas por belélegzése

Ne használja a készüléket az egészségre ártalmas por felszívására.

FIGYELEM

A készülék károsodása

Rövidzárlat a túl magas nedvességtartalmú levegő miatt

A készüléket csak belső helyiségben használja és tárolja.

- Ez az univerzális készülék padló- és falfületek száraztisztítására alkalmas.
- A készülék ipari használatra, pl. szállodákban, iskolákban, kórházakban, gyárakban, üzletekben, irodákban és bereményekben történő használatra készült.

Biztonsági utasítások

Szívritmus-szabályozó

⚠ VESZÉLY

Veszély a sugárzott nagyfrekvenciás / elektromos mágneses terek miatt

Egészségkárosodás veszélye szívritmus-szabályozó használata esetén

A jelen készülék kezelésekor vegye figyelembe a következő biztonsági tanácsokat.

- Ha szívritmus-szabályozót visel, javasoljuk, hogy konzultáljon orvosával vagy a szívritmus-szabályozó gyártójával a lehetséges óvintézkedésekről a készülék használata előtt.
- A szívritmus-szabályozók nem minden típusa egyformán ellenálló a sugárzással szemben a sugárzott nagy frekvenciájú / elektromos mágneses terek közelében, ami problémákat okozhat a készülék működésében.
- Ha orvosa nem tudja garantálni az Ön biztonságát, ne használja a készüléket!

A készülék leírása

Ábra A

- ① HEPA szűrő (speciális tartozék)
- ② Motorvédő szűrő
- ③ Alaplemez
- ④ Motorvédő szűrő burkolat
- ⑤ Vállpánt
- ⑥ Típus tábla
- ⑦ Reteszelés feloldó billentyű
- ⑧ Derékheveder zár
- ⑨ Kárpit fúvóka tartó
- ⑩ Derékheveder
- ⑪ Szívócsokok (külső)
- ⑫ Fő szűrőkosár
- ⑬ Vliesszűrő tasak
- ⑭ Kézi fogantyú
- ⑮ Akkuegység
- ⑯ Szívófej
- ⑰ QR-kód a videó utasításokhoz
- ⑱ Szennytartály zár
- ⑲ Szennytartály

- ⑳ Reteszelő heveder
- ㉑ Mellkas heveder zár
- ㉒ Mellkasi heveder (szabályozható magasság)
- ㉓ Hordozórendszer
- ㉔ Derékheveder
- ㉕ A vállpánthoz rögzített teleszkóp szívócső horogja
- ㉖ A hordozórendszerhez rögzített teleszkóp szívócső horogja (parkolási pozíció)
- ㉗ Keménypadló burkolat/padlószőnyeg átkapcsoló
- ㉘ Padlótisztító fej
- ㉙ Teleszkópszívócső
- ㉚ Eco-gomb (energiatakarékos üzemmód)
- ㉛ Töltésszint kijelző
- ㉜ Főkapcsoló
- ㉝ Vezérlőpult
- ㉞ Tartó a fugafejhez
- ㉟ Szívóerő szabályozó
- ㊱ Könyökcső
- ㊲ Szívótömlő

Színjelölés

- A tisztítási folyamat kezelőelemei sárgák.
- A karbantartás és a szerviz kezelőelemei világoszürkék.

Szimbólumok a készüléken

	Szívótömlő csatlakozás a jobbkezesek számára
	Szívótömlő csatlakozás balkezesek számára
	QR-kód a videó utasításokhoz

Előkészítés

1. Csomagolja ki a készüléket, és szerelje fel a tartozékokat.

Ábra B

Üzembe helyezés

1. Ellenőrizze, hogy a fő szűrőkosár be van-e helyezve az eszközbe.

Üzem módok

- 1 Működés porzsákkal
- 2 Működés porzsák nélkül

Akkuegység behelyezése

1. Az akkuegységet tolja be az akkumulátortartóba, és pattintsa be a helyére.

A derékheveder, a mellkasi heveder és a vállszíjak beállítása

1. Helyezze a készüléket a hátára.
 2. Állítsa be és rögzítse a derékheveder zárját.
- Ábra C**
3. Rögzítse a mellkasi heveder zárját, és állítsa be a mellkasi hevedert (szabályozható magasság). A központi feszítők meghúzásával igazítsa a készüléket a testéhez. Ne húzza meg túl szorosan, a fő terhelésnek a derékhevederen kell lennie.

Ábra D

Akkuegység feltöltése

Megjegyzés

Olvassa el a töltő gyártójának használati utasítását, és fordítson különös figyelmet a biztonsági előírásokra!

Megjegyzés

Olvassa el az akkuegység gyártójának használati utasítását, és fordítson különös figyelmet a biztonsági előírásokra!

Megjegyzés

Az akkuegység szállításkor részlegesen fel van töltve. Üzembe helyezés előtt tölts fel, ha szükséges.

Megjegyzés

Az akkuegység töltésére csak kiszerezett állapotban kerülhet sor.

1. Nyomja meg a kioldó gombot, és vegye ki az akkuegységet.
2. Tölts fel az akkuegységet a töltő és az akkuegység gyártójának használati utasításai szerint.

Kezelés

FIGYELEM

Műszaki hiba miatt fellépő veszély

A készülék károsodásának veszélye

Azonnal állítsa le a motort, ha a szívóteljesítmény csökken.

A szennytartály beállítása

1. A szennytartályt állítsa úgy, hogy telepített hordozórendszer esetén a szívótömlő a munkarészen végződjön (jobb / balkezes kezelés). Ezt követően az előlső oldalon a rendszer kijelzi a megfelelő szimbólumot.

Ábra E

A készülék bekapcsolása

1. Kapcsolja be a készüléket a főkapcsolóval.

Eco üzemmód

Eco üzemmód (energiatakarékos üzemmód): A készülék csökkentett szívóteljesítménnyel működik. Az akkumulátor élettartama meghosszabbodik.

1. Eco üzemmód aktiválása: Nyomja meg az Eco gombot.
2. Az Eco üzemmód kikapcsolása: Nyomja meg újra az Eco gombot.

A szívóerő beállítása

1. Szabályozza a szívóerőt a szívóerő szabályozón.

Tisztító üzemmód

1. Állítsa a padlókefe átkapcsolóját keménypadló burkolatra vagy padlószőnyegre.
2. Végezze el a tisztítást.
3. Helyváltozás/munkamegszakítás: Amennyiben szükséges, a teleszkóp szívócsövet helyezze a vállpánt horgára úgy, hogy két kezét szabadon használhassa. A kampót rögzítse a jobb- vagy baloldali vállpánthoz.

Ábra F

A készülék kikapcsolása

1. Kapcsolja ki a készüléket a főkapcsolóval.

Minden használat után

1. Ürítse ki a szennytartályt.
2. Használat után tisztítsa meg nedves ruhával a készüléket és a tartozékokat.

A készülék tárolása

1. Telepítse a teleszkóp szívócsövet. A teleszkóp szívócsöveket és a padlófűvőkát tárolja az ábrának megfelelően.

Ábra G

2. Helyezze a készüléket egy száraz helyiségbe vagy függessze a fogantyú segítségével és biztosítsa jogszerűen hozzáférés ellen.

Szállítás

△ VIGYÁZAT

A súly figyelmen kívül hagyása

Sérülés és károsodás veszélye

Szállítás során ügyeljen a készülék súlyára.

1. Járműben történő szállítás esetén a készüléket a mindenkor érvényes irányelvek szerint biztosítsa csúszás és felborulás ellen.

Raktározás

△ VIGYÁZAT

A súly figyelmen kívül hagyása

Sérülés és károsodás veszélye

Raktározás során ügyeljen a készülék súlyára.

A készüléket csak belső terekben szabad tárolni.

1. A kislülés elkerülése érdekében nyomja meg a kioldó gombot, és vegye ki az akkumulátort.

Ápolás és karbantartás

△ VESZÉLY

Áramütés veszélye

Sérülésveszély áram alatt álló részek érintése miatt

Kapcsolja ki a készüléket.

Vegye ki az akkuegységet.

A vliesszűrő tasak cseréje

1. Rendszeresen ki a szennytartályt és vegye ki.
 1. **ábra**
 2. Távolítsa el a fő szűrőkosarat.
 3. Távolítsa el a vliesszűrő tasakot.
 4. A gumikarimás vliesszűrő tasakot húzza a szívócsonkra (belül).
 5. Telepítse a fő szűrőkosarat.
 2. **ábra**
 3. **ábra**
 6. Telepítse és reteszelve a szennytartályt.
 3. **ábra**

A fő szűrőkosár megtisztítása

FIGYELEM

Veszély a nedves fő szűrőkosár miatt

A készülék károsodásának veszélye

Soha ne helyezze be a fő szűrőkosarat, ha az nedves.

1. Amennyiben szükséges, tisztítsa meg a fő szűrőkosarat folyó víz alatt.

A HEPA-szűrő cseréje

HEPA szűrő (speciális tartozék): Évente egyszer cserélje

1. Nyissa fel és vegye ki a szennytartályt (a fő szűrőkosárral együtt).
2. Fordítsa a szívófejet 180°-kal.
3. Oldja ki és távolítsa el a HEPA szűrőt (speciális tartozék).
4. Telepítsen egy új HEPA szűrőt (speciális tartozék) és rögzítse.
5. Fordítsa a szívófejet 180°-kal.
6. Telepítse és rögzítse a szennytartályt (a fő szűrőkosárral együtt).

Motorvédő szűrő cseréje

1. Nyissa fel és vegye ki a szennytartályt (a fő szűrőkosárral együtt).
2. Fordítsa a szívófejet 180°-kal.
3. Amennyiben szükséges, oldja ki és távolítsa el a HEPA szűrőt (speciális tartozék).
4. Távolítsa el a motorvédő szűrőt.
5. Helyezzen be új motorvédő szűrőt.
6. Amennyiben szükséges, telepítse és rögzítse a HEPA szűrőt (speciális tartozék).
7. Fordítsa a szívófejet 180°-kal.
8. Telepítse és rögzítse a szennytartályt (a fő szűrőkosárral együtt).

A reteszelő heveder igazítása

1. Nyissa fel és vegye ki a szennytartályt (a fő szűrőkosárral együtt).
2. Igazítsa reteszelő hevedert úgy, hogy a szennytartály (a fő szűrőkosárral együtt) szorosan a szívófejhez illeszkedjen.

Ábra H

3. Telepítse és rögzítse a szennytartályt (a fő szűrőkosárral együtt).

Segítség üzemzavarok esetén

⚠ VESZÉLY

Áramütés veszélye

Sérülésveszély áram alatt álló részek érintése miatt

Kapcsolja ki a készüléket.

Vegye ki az akkuegységet.

Megjegyzés

Amennyiben üzemzavar lép fel (pl. szűrőtörés), a készüléket azonnal le kell kapcsolni. Az ismételt üzembe helyezés előtt az üzemzavart el kell hárítani.

A készülék üzemelés közben leáll

A motor hővédő működésbe lépett

1. Cserélje ki a viesszűrő tasakot.
2. Cserélje ki a motorvédő szűrőt.
3. Ellenőrizze az összes alkatrészt, hogy nincsenek-e eltömődve.
4. Kapcsolja be ismét a készüléket.

A szívóerő csökken

1. Cserélje ki a viesszűrő tasakot.
2. Tisztítsa meg a fő szűrőkosarat folyó víz alatt és szárítsa meg.
3. A szennytartályt (a fő szűrőkosárral együtt) telepítse/zárolja megfelelően, amennyiben szükséges igazítsa meg a reteszelő hevedert.

Por kilépése szívás közben

1. Cserélje ki a meghibásodott viesszűrő tasakot.
2. Ellenőrizze a viesszűrő tasak rögzítettségét.
3. A szennytartályt (a fő szűrőkosárral együtt) telepítse/zárolja megfelelően, amennyiben szükséges igazítsa meg a reteszelő hevedert.
4. Helyezzen be sértetlen fő szűrőkosarat.
5. Megfelelően helyezze be a motorvédő szűrőt.

Nincs szívóteljesítmény, vagy mértéke nem megfelelő

1. Távolítsa el az elzáró szennyeződések a szívófejből, szívócsőből vagy a szívótömlőből.
2. Cserélje ki a hibás szívótömlőt.
3. Cserélje ki a viesszűrő tasakot.
4. A szennytartályt (a fő szűrőkosárral együtt) telepítse/zárolja megfelelően, amennyiben szükséges igazítsa meg a reteszelő hevedert.
5. Tisztítsa meg a fő szűrőkosarat folyó víz alatt és szárítsa meg.
6. Helyezzen be sértetlen fő szűrőkosarat.
7. Cserélje ki a motorvédő szűrőt.

A készülék nem működik

1. Kapcsolja be a készüléket.
2. Hagyja lehűlni a túlmelegedett áramköri lapot.
3. Töltse fel az akkumulátor-egységet.
4. Helyezze be az akkuegységet.

Ügyfélszolgálat

Ha az üzemzavart nem sikerül elhárítani, a készüléket az ügyfélszolgálatnál kell megvizsgáltatni.

Garancia

Minden országban az illetékes értékesítő társaságunk által megadott garanciális feltételek vannak érvényben. A készüléknél felmerülő esetleges zavarokat a garanciaidőn belül díjmentesen orvosoljuk, amennyiben anyag-, illetve gyártási hibáról van szó. Garanciális esetben kérjük, a számlával együtt forduljon kereskedőjéhez vagy a legközelebbi, arra jogosult ügyfélszolgálati irodához.

(A címet lásd a hátoldalon)

Tartozékok és pótalkatrészek

Csak eredeti tartozékokat és eredeti pótalkatrészt alkalmazzon; ezek garantálják a készülék biztonságos és zavartalan üzemelését.

A tartozékokra és pótalkatrészekre vonatkozóan információkat itt talál: www.kaercher.com.

Pótalkatrészlista

Kizárólag eredeti KÄRCHER akkuegységeket használjon, ne használjon nem újratölthető akkumulátorokat.

Megnevezés	Rendelési szám, pótalkatrész	Cikkszám, csomagolás nélkül
Battery Power+ 36/75 akkuegység	2.445-043.0	6.445-059.0
Battery Power+ 36/60 akkuegység	2.042-022.0	6.445-085.0
Battery Power 36/50 akkuegység	2.445-031.0	6.445-039.0
Battery Power+ 36/60 gyorstöltő készülék (EU)	2.445-045.0	6.445-063.0
Battery Power+ 36/60 gyorstöltő készülék (GB)	2.445-047.0	6.445-065.0
Battery Power+ 36/60 gyorstöltő készülék (AU)	2.445-051.0	6.445-069.0

EU-megfelelőségi nyilatkozat

Ezúton kijelentjük, hogy az alább megjelölt gép tervezése és felépítése alapján, valamint az általunk forgalomba hozott kivételben megfelel a vonatkozó EU-irányelvek alapvető biztonsági és egészségügyi követelményeinek. A gépen végzett, de velünk nem egyeztetett módosítás esetén jelen nyilatkozat érvényét veszti.

Termék: Száraz porszívó

Típus: 1.394-xxx

Vonatkozó EU-irányelvek

2006/42/EK (+2009/127/EK)

2011/65/EU irányelv

2014/30/EU irányelv

Alkalmazott harmonizált szabványok

EN IEC 63000: 2018

EN 55014-1: 2017 + A11: 2020

EN 55014-2: 2015

EN 60312-1: 2017

EN 60335-1

EN 60335-2-69

EN 62233: 2008

Alkalmazott nemzeti szabványok

Az aláírók a cégvezetőség megbízásából és teljes körű meghatalmazásával járnak el.



H. Jenner

Chairman of the Board of Management



S. Reiser

Director Regulatory Affairs & Certification

Dokumentációs meghatalmazott:

S. Reiser

Alfred Kärcher SE & Co. KG

Alfred-Kärcher-Str. 28 - 40

71364 Winnenden (Németország)

Tel.: +49 7195 14-0

Fax: +49 7195 14-2212

Winnenden, 2020/10/01

Műszaki adatok

BVL 5/1
Bp
(Pack)

Elektromos csatlakozás

Akkuegység névleges feszültsége V 36 DC

Érintésvédelmi osztály III

Névleges teljesítmény W 500

Maximális teljesítmény W 500

A készülék teljesítményre vonatkozó adatai

Tartály tartalma l 5

Levegőmennyiség (max.) l/s 40

Vákuum (max.) kPa (mbar) 22,3 (223)

Működési idő teljes akkumulátortöltéssel - Battery Power 36/50 akkuegység perc 19/Eco: 43

Működési idő teljes akkumulátortöltéssel - Battery Power+ 36/60 akkuegység perc 22/Eco: 50

Működési idő teljes akkumulátortöltéssel - Battery Power+ 36/75 akkuegység perc 30/Eco: 64

Méreték és súlyok

Jellemző üzemi súly kg 5,0

Hosszúság x szélesség x magasság mm 220 x 320 x 510

Szivótömlő átmérője mm 35

Szivótömlő hossza m 1,0

Környezeti feltételek

Környezeti hőmérséklet °C 0/+40

Az EN 60335-2-69 szerint meghatározott értékek

Zajsztint L_{pA} dB(A) 65

Bizonytalansági paraméter K_{pA} dB(A) 2

Kéz-kar-vibrációs érték m/s^2 <2,5

Bizonytalansági paraméter K m/s^2 0,2

A műszaki változtatások jogát fenntartjuk.

Obsah

Obecné pokyny	71
Ochrana životního prostředí	71
Použití v souladu s určením	71
Bezpečnostní pokyny	71
Popis přístroje	71
Symboly na přístroji	72
Příprava	72
Uvedení do provozu	72
Obsluha	72
Přeprava	73
Skladování	73
Péče a údržba	73
Nápověda při poruchách	73
Záruka	74
Příslušenství a náhradní díly	74
EU prohlášení o shodě	74
Technické údaje	75

Obecné pokyny



Před prvním použitím přístroje si přečtete tento překlad originálního návodu k použití a příložené

bezpečnostní pokyny. Řiďte se jimi.

uschovejte obě příručky pro pozdější použití nebo pro dalšího vlastníka.

- V případě nedodržování návodu k použití a bezpečnostních pokynů mohou vzniknout škody na přístroji a nebezpečí pro obsluhu a další osoby.
- Škody vzniklé při přepravě ihned oznamte prodejci.
- Při vybalení zkontrolujte obsah balení, zda nechybí příslušenství a zda není obsah poškozený.

Ochrana životního prostředí



Obalové materiály jsou recyklovatelné. Obaly prosím likvidujte ekologickým způsobem.



Elektrické a elektronické přístroje obsahují hodnotné recyklovatelné materiály a často součásti, jako baterie, akumulátory nebo oleje, které mohou při chybném zacházení nebo

likvidaci představovat potenciální nebezpečí pro lidské zdraví nebo pro životní prostředí. Pro řádný provoz přístroje jsou však tyto součásti nezbytné. Přístroje označené tímto symbolem se nesmí likvidovat s domovním odpadem.

Informace k obsaženým látkám (REACH)

Aktuální informace k obsaženým látkám naleznete na stránkách: www.kaercher.com/REACH

Použití v souladu s určením

⚠ VAROVÁNÍ

Zdravotní riziko

Vdechnutí prachu nebezpečného pro zdraví

Přístroj není určen k odsávání prachu nebezpečného pro zdraví.

POZOR

Poškození přístroje

Zkrat z důvodu vysoké vlhkosti vzduchu

Přístroj používejte a skladujte pouze ve vnitřních prostorech.

- Tento univerzální vysavač je vhodný pro suché a mokré čištění podlah a stěn.

- Tento přístroj je vhodný k průmyslovému použití, např. v hotelech, školách, nemocnicích, továrnách, obchodech, v kancelářích a pohostinských zařízeních.

Bezpečnostní pokyny

Kardiostimulátor

⚠ NEBEZPEČÍ

Ohrožení vyzařováním vysokofrekvenčních/elektrických magnetických polí

Ohrožení zdraví při nošení kardiostimulátoru

Při manipulaci s tímto přístrojem dbejte následujících bezpečnostních pokynů.

- V případě, že nosíte kardiostimulátor Vám doporučujeme, abyste se u Vašeho lékaře nebo u výrobce kardiostimulátoru informovali o případných preventivních opatřeních, dříve než začnete přístroj provozovat.
- Ne všechny typy kardiostimulátorů jsou stejně odolné proti vyzařování vysokofrekvenčních/elektrických magnetických polí v bezprostřední blízkosti, což by mohlo způsobit problémy při provozu přístroje.
- Pokud Vám nemůže Váš lékař zaručit spolehlivost, přístroj nepoužívejte!

Popis přístroje

Ilustrace A



- ① HEPA filtr (zvláštní příslušenství)
- ② Ochranný filtr motoru
- ③ Základní deska
- ④ Kryt ochranného filtru motoru
- ⑤ Ramenní popruhy
- ⑥ Typový štítek
- ⑦ Tlačítko na odjištění
- ⑧ Uzávěr bederního popruhu
- ⑨ Držadlo hubice na čalounění
- ⑩ Bederní popruh
- ⑪ Sací hrdlo (vnější)
- ⑫ Hlavní filtrační koš
- ⑬ Rounový filtrační sáček
- ⑭ Rukojeť
- ⑮ Akumulátorový blok
- ⑯ Sací hlava
- ⑰ QR kód pro video návod
- ⑱ Uzávěr nádoby na nečistoty
- ⑲ Nádoba na nečistoty
- ⑳ Zajišťovací pás
- ㉑ Uzávěr hrudního pásu
- ㉒ Hrudní pás (výškově nastavitelný)
- ㉓ Nosný systém
- ㉔ Středový napínák

- 25 Háček pro teleskopickou sací trubku na ramenním popruhu
- 26 Háček pro teleskopickou sací trubku na nosném systému (parkovací poloha)
- 27 Přepínač tvrdá podlaha/kobercová podlaha
- 28 Podlahová hubice
- 29 Teleskopická sací trubka
- 30 Tlačítko Eco (režim úspory energie)
- 31 Kontrolní indikace nabíjení
- 32 Hlavní vypínač
- 33 Ovládací jednotka
- 34 Držák štěrbínové hubice
- 35 Regulátor sací síly
- 36 Kolenko
- 37 Sací hadice

Barevné označení

- Ovládací prvky pro čisticí proces jsou žluté.
- Ovládací prvky pro údržbu a servis jsou světle šedé.

Symbyly na přístroji

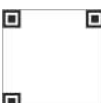
	Přípojka sací hadice pro praváky
	Přípojka sací hadice pro leváky
	QR kód pro video návod

Příprava

1. Vyberte přístroj a namontujte příslušenství.

Ilustrace B

Uvedení do provozu

1. Kontrola, zda je hlavní filtrační koš nasazený do přístroje.

Provozní režimy

- 1 Provoz se sáčkovým filtrem
- 2 Provoz bez sáčkového filtru

Nasazení akumulátorového bloku

1. Akumulátorový blok nasuňte do držáku tak, aby zacvakla západka.

Nastavení bederního popruhu a ramenních popruhů

1. Nasadte si přístroj na záda.
2. Zajistěte uzávěr bederního popruhu a nastavte bederní popruh.

Ilustrace C

3. Zapněte zámek hrudního pásu a nastavte hrudní pás (výškově nastavitelný). Tažením za střední napínače přizpůsobte přístroj na tělo. Nenapínejte příliš silně, hlavní zátěž by měla spočívat na bederním popruhu.

Ilustrace D

Nabití akumulátorového bloku

Upozornění

Přečtěte si návod k použití od výrobce nabíječky a hlavně dodržujte bezpečnostní pokyny!

Upozornění

Přečtěte si návod k použití od výrobce akumulátorového bloku a hlavně dodržujte bezpečnostní pokyny!

Upozornění

Akumulátorový blok je při dodání částečně nabitý. Před uvedením do provozu a v případě potřeby akumulátorový blok dobijte.

Upozornění

Nabíjení akumulátorového bloku je možné pouze po jeho vyjmutí z přístroje..

1. Stiskněte tlačítko na odjištění (odblokování) a vyjměte akumulátorový blok.
2. Akumulátorový blok dobijte podle návodu k použití od výrobce nabíječky a výrobce akumulátorového bloku.

Obsluha

POZOR

Nebezpečí vlivem technické závady

Nebezpečí poškození přístroje

Při klesajícím sacím výkonu ihned vypněte motor.

Zarovnání nádoby na nečistoty

1. Nádobu na nečistoty zarovnejte tak, aby sací hadice při nasazeném nosném systému vycházela z pracovní strany (ovládání pro praváky/leváky). Příslušný symbol je pak vidět na přední straně.

Ilustrace E

Zapnutí přístroje

1. Zapněte přístroj na hlavním vypínači.

Režim Eco

Režim Eco (režim úspory energie): Přístroj pracuje se sníženým sacím výkonem. Doba chodu na akumulátor se prodlouží.

1. Zapnutí režimu Eco: Stiskněte tlačítko Eco.
2. Vypnutí režimu Eco: Stiskněte znovu tlačítko Eco.

Nastavení sací síly

1. Sací sílu regulujte pomocí regulátoru sací síly.

Režim čištění

1. Přepínač podlahové hubice postavte na tvrdou podlahu nebo kobercovou podlahu.
2. Proveďte čištění.
3. Změna místa/přerušení práce: V případě potřeby zavěste teleskopickou sací trubku na háček ramenního popruhu, abyste měli obě ruce volné. Háček lze připevnit k pravému nebo levému ramennímu popruhu.

Ilustrace F

Vypnutí přístroje

1. Vypněte přístroj hlavním vypínačem.

Po každém provozu

1. Vyprázdněte nádobu na nečistoty.
2. Po použití vyčistěte přístroj a příslušenství vlhkou utěrkou.

Ukládání přístroje

1. Zasuňte teleskopickou sací trubku. Teleskopickou sací trubku a podlahovou hubici ukládejte podle ilustrace.
- Ilustrace G**
2. Přístroj odstavte do suché místnosti nebo ho zavěste za rukojeť a zajistěte proti neoprávněnému použití.

Přeprava

⚠ UPOZORNĚNÍ

Nedodržení hmotnosti

Nebezpečí úrazu a poškození

Při přepravě vezměte v úvahu hmotnost stroje.

1. Při přepravě ve vozidle zajistěte přístroj podle příslušných platných směrnic proti sklouznutí a převržení.

Skladování

⚠ UPOZORNĚNÍ

Nedodržení hmotnosti

Nebezpečí úrazu a poškození

Při skladování vezměte v úvahu hmotnost přístroje.

Přístroj se smí skladovat pouze ve vnitřním prostoru.

1. Stiskněte tlačítko na odjištění (odblokování) a vyjměte akumulátorový blok, aby bylo zabráněno vybití.

Péče a údržba

⚠ NEBEZPEČÍ

Nebezpečí úrazu elektrickým proudem

Úrazy v důsledku kontaktu s částmi pod napětím

Vypněte přístroj.

Vyjměte akumulátorový blok.

Výměna rovnového filtračního sáčku

1. Odjistěte nádobu na nečistoty a sejměte ji.
- Obrázek 1**
2. Vyjměte hlavní filtrační koš.
 3. Vyjměte rovnový filtrační sáček.
 4. Nový rovnový filtrační sáček přetáhněte pomocí pryžové příruby přes sací hrdlo (vnitřní).
 5. Nasadte zpět hlavní filtrační koš.

Obrázek 2

6. Vsadte a zajistěte nádobu na nečistoty.

Obrázek 3

Čištění hlavního filtračního koše

POZOR

Nebezpečí hrozící mokřím hlavním filtračním košem

Nebezpečí poškození přístroje

Nikdy nevsazujte mokřím hlavní filtrační koš.

1. Hlavní filtrační koš čistěte pod tekoucí vodou v případě potřeby.

Vyměňte HEPA filtr.

HEPA filtr (zvláštní příslušenství): výměna 1x ročně

1. Odjistěte a vyjměte nádobu na nečistoty (vč. hlavního filtračního koše).
2. Otočte sací hlavu o 180°.
3. Odjistěte a vyjměte HEPA filtr (zvláštní příslušenství).
4. Vložte a zajistěte nový HEPA filtr (zvláštní příslušenství).
5. Otočte sací hlavu o 180°.
6. Vložte a zajistěte nádobu na nečistoty (vč. hlavního filtračního koše).

Výměna ochranného filtru motoru

1. Odjistěte a vyjměte nádobu na nečistoty (včetně hlavního filtračního koše).
2. Otočte sací hlavu o 180°.
3. V případě potřeby odjistěte a vyjměte HEPA filtr (zvláštní příslušenství).
4. Vyjměte ochranný filtr motoru.
5. Vložte nový ochranný filtr motoru.
6. V případě potřeby vložte a zajistěte HEPA filtr (zvláštní příslušenství).
7. Otočte sací hlavu o 180°.
8. Vložte a zajistěte nádobu na nečistoty (vč. hlavního filtračního koše).

Následná úprava zajišťovacího pásu

1. Odjistěte a vyjměte nádobu na nečistoty (včetně hlavního filtračního koše).
2. Následně upravte zajišťovací pás tak, aby nádobu na nečistoty (vč. hlavního filtračního koše) přiléhala k sací hlavě.

Ilustrace H

3. Vložte a zajistěte nádobu na nečistoty (vč. hlavního filtračního koše).

Nápověda při poruchách

⚠ NEBEZPEČÍ

Nebezpečí úrazu elektrickým proudem

Úrazy v důsledku kontaktu s částmi pod napětím

Vypněte přístroj.

Vyjměte akumulátorový blok.

Upozornění

Pokud se vyskytne porucha (např. prasknutí filtru), musí se přístroj okamžitě vypnout. Před opětovným uvedením do provozu se musí porucha odstranit.

Přístroj se vypíná během provozu

Teplotní protektor motoru reaguje

1. Vyměňte rovnový filtrační sáček.
2. Vyměňte ochranný filtr motoru.
3. Zkontrolujte všechny díly, zda nejsou upcané.
4. Přístroj zase zapněte.

Klesá sací síla

1. Vyměňte rovnový filtrační sáček.
2. Hlavní filtrační koš očistěte pod tekoucí vodou a vysušte.
3. Nádobu na nečistoty (vč. hlavního filtračního koše) správně nasadte / zajistěte, v případě potřeby upravte zajišťovací pás.

Únik prachu při vysávání

1. Vyměňte poškozený rovnový filtrační sáček.
2. Zkontrolujte umístění rovnového filtračního sáčku.
3. Nádobu na nečistoty (vč. hlavního filtračního koše) správně nasadte / zajistěte, v případě potřeby upravte zajišťovací pás.
4. Nasadte nepoškozený hlavní filtrační koš.
5. Nasadte správně ochranný filtr motoru.

Žádný nebo nedostatečný sací výkon

1. Uvolněte ucpání sací hubice, sací trubice nebo sací hadice.
2. Vyměňte vadnou sací hadici.
3. Vyměňte rounový filtrační sáček.
4. Nádobu na nečistoty (vč. hlavního filtračního koše) správně nasadte / zajistěte, v případě potřeby upravte zajišťovací pás.
5. Hlavní filtrační koš očistěte pod tekoucí vodou a vysušte.
6. Nasadte nepoškozený hlavní filtrační koš.
7. Vyměňte ochranný filtr motoru.

Přístroj neběží

1. Zapněte přístroj.
2. Přehřátou desku nechte vychladnout.
3. Dobijte akumulátorový blok.
4. Nasadte akumulátorový blok.

Zákaznický servis

Pokud nelze poruchu odstranit, musí kontrolu přístroje provést zákaznický servis.

Záruka

V každé zemi platí záruční podmínky vydané naší příslušnou odbytovou společností. Případné závady Vašeho přístroje odstraníme během záruční lhůty bezplatně, pokud jsou zaviněny vadou materiálu nebo výrobní vadou. V záručním případě se prosím obraťte s dokladem o koupi na Vašeho prodejce nebo na nejbližší autorizované servisní středisko. (Adresa viz zadní stranu)

Příslušenství a náhradní díly

Používejte pouze originální příslušenství a náhradní díly, které Vám zaručují bezpečný a bezporuchový provoz přístroje.

Informace o příslušenství a náhradních dílech naleznete na stránkách www.kaercher.com.

Seznam náhradních dílů

Používejte pouze KÄRCHER originální akumulátory a nikoliv jednorázové baterie.

Označení	Objednávací číslo, náhradní díl	Číslo výrobku, nezabaleno
Akumulátorový blok Battery Power+ 36/75	2.445-043.0	6.445-059.0
Akumulátorový blok Battery Power+ 36/60	2.042-022.0	6.445-085.0
Akumulátorový blok Battery Power 36/50	2.445-031.0	6.445-039.0
Rychlonabíječka Battery Power+ 36/60 (EU)	2.445-045.0	6.445-063.0
Rychlonabíječka Battery Power+ 36/60 (GB)	2.445-047.0	6.445-065.0
Rychlonabíječka Battery Power+ 36/60 (AU)	2.445-051.0	6.445-069.0

EU prohlášení o shodě

Prohlašujeme tímto, že níže uvedený stroj na základě svého provedení a druhu konstrukce, jakož i v provedení námi uváděném na trh, vyhovuje příslušným základním bezpečnostním a zdravotním požadavkům podle směrnice EU. V případě provedení námi neschválené změny stroje ztrácí toto prohlášení svoji platnost.

Výrobek: Vysávání za sucha
Typ: 1.394-xxx

Příslušné směrnice EU

2006/42/ES (+2009/127/ES)
2011/65/EU
2014/30/EU

Aplikované harmonizované normy

EN IEC 63000: 2018
EN 55014-1: 2017 + A11: 2020
EN 55014-2: 2015
EN 60312-1: 2017
EN 60335-1
EN 60335-2-69
EN 62233: 2008

Aplikované národní normy

Níže podepsaní jednají z pověření a se zplnomocněním představenstva společnosti.



H. Jenner
Chairman of the Board of Management



S. Reiser
Director Regulatory Affairs & Certification

Zmocněnec pro dokumentaci:
S. Reiser
Alfred Kärcher SE & Co. KG
Alfred-Kärcher-Str. 28 - 40
71364 Winnenden (Německo)
Tel.: +49 7195 14-0
Fax: +49 7195 14-2212
Winnenden, 2020/10/01

Technické údaje

		BVL 5/1 Bp (Pack)
Elektrické pripojení		
Jmenovité napětí akumulátorového bloku	V	36 DC
Třída krytí		III
Jmenovitý výkon	W	500
Maximální výkon	W	500
Výkonnostní údaje přístroje		
Obsah nádrže	l	5
Množství vzduchu (max.)	l/s	40
Podtlak (max.)	kPa (mbar)	22,3 (223)
Provozní čas při plném nabití akumulátoru - akumulátorový blok Battery Power 36/50	minut	19/Eco: 43
Provozní čas při plném nabití akumulátoru - akumulátorový blok Battery Power+ 36/60	minut	22/Eco: 50
Provozní čas při plném nabití akumulátoru - akumulátorový blok Battery Power+ 36/75	minut	30/Eco: 64
Rozměry a hmotnosti		
Typická provozní hmotnost	kg	5,0
Délka x šířka x výška	mm	220 x 320 x 510
Průměr sací hadice	mm	35
Délka sací hadice	m	1,0
Okolní podmínky		
Teplota prostředí	°C	0/+40
Zjištěné hodnoty podle EN 60335-2-69		
Hladina akustického tlaku L_{pA}	dB(A)	65
Nejistota K_{pA}	dB(A)	2
Hodnota vibrací rukou/paží	m/s^2	<2,5
Nejistota K	m/s^2	0,2

Technické změny vyhrazeny.

Kazalo

Splošni napotki.....	75
Varovanje okolja.....	75
Namenska uporaba.....	75
Varnostna navodila.....	76
Opis naprave.....	76
Simboli na napravi.....	76
Priprava.....	76
Zagon.....	76
Upravljanje.....	77
Transport.....	77
Skladiščenje.....	77
Nega in vzdrževanje.....	77
Pomoč pri motnjah.....	78
Garancija.....	78
Pribor in nadomestni deli.....	78
Izjava EU o skladnosti.....	79
Tehnični podatki.....	79

Splošni napotki



Pred prvo uporabo naprave preberite ta originalna navodila za uporabo in priložena varnostna navodila ter jih upoštevajte.

Obe knjižici shranite za poznejšo uporabo ali za naslednjega uporabnika.

- Če navodil za uporabo in varnostnih navodil ne upoštevate, lahko nastanejo škoda na napravi in nevarnosti za upravljavca in druge osebe.
- Če opazite poškodbe, ki so nastale med transportom, takoj obvestite prodajalca.
- Ko vzamete vsebino paketa iz embalaže, preverite, ali manjka pribor in ali je vsebina poškodovana.

Varovanje okolja



Materiali embalaže se lahko reciklirajo. Embalažo odstranite na okolju varen način.



Električne in elektronske naprave vsebujejo dragocene materiale z možnostjo recikliranja, pogosto pa tudi sestavne dele, kot so baterije, akumulatorske baterije ali olja, ki lahko pri napačni uporabi ali napačnem odstranjevanju škodujejo zdravju ljudi in okolju. Navedeni sestavni deli so kljub temu potrebni za pravilno delovanje naprave. Naprave, označene s tem simbolom, ne smete odvreči med gospodinjske odpadke.

Napotki o sestavinah (REACH)

Aktualne informacije najdete na spletnem naslovu: www.kaercher.com/REACH

Namenska uporaba

⚠ OPOZORILO

Nevarnost za zdravje

Vdihavanje prahov, nevarnih za zdravje

Naprave ne uporabljajte za sesanje prahov, nevarnih za zdravje.

POZOR

Poškodovanje naprave

Kratek stik zaradi visoke vlažnosti zraka

Napravo uporabljajte in skladiščite samo v notranjih prostorih.

- Ta univerzalni sesalnik je primeren za suho čiščenje talnih in stenskih površin.

- Ta naprava je predvidena za industrijsko uporabo, npr. v hotelih, šolah, bolnišnicah, tovarnah, trgovinah, pisarnah in posredniških trgovinah.

Varnostna navodila

Srčni spodbujevalnik

NEVARNOST

Nevarnost zaradi visokofrekvenčnega sevanja/električnih magnetnih polj

Nevarnost za zdravlje v primeru srčnega spodbujevalnika

Pri ravnanju z to napravo upoštevajte naslednja varnostna navodila.

- Če imate srčni spodbujevalnik priporočamo, da se pred uporabo naprave posvetujete s svojim zdravnikom ali proizvajalcem srčnega spodbujevalnika glede previdnostnih ukrepov.
- Nekateri srčni spodbujevalniki niso odporni na visokofrekvenčno sevanje/električna magnetna polja v neposredni bližini, kar bi lahko povzročilo težave ob uporabi naprave.
- Ne uporabljajte naprave, če vam zdravnik ne more zagotoviti varnosti!

Opis naprave

Slika A

- 1 Zamenjajte filter HEPA (posebni pribor)
- 2 Zaščitni filter motorja
- 3 Osnovna plošča
- 4 Ohišje za zaščitni filter motorja
- 5 Ramenski pas
- 6 Tipska ploščica
- 7 Deblokirna tipka
- 8 Zapiralo bočnega pasu
- 9 Držalo šobe za oblazinjeno pohištvo
- 10 Bočni pas
- 11 Sesalni nastavek (zunaj)
- 12 Košara glavnega filtra
- 13 Filtrirna vrečka iz flisa
- 14 Ročaj
- 15 Paket akumulatorskih baterij
- 16 Sesalna glava
- 17 Koda QR za video navodila
- 18 Zapiralo posode za umazanijo
- 19 Posoda za umazanijo
- 20 Zapiralni pas
- 21 Zapiralo prsnega pasu
- 22 Prsni pas (nastavljiv po višini)
- 23 Nosilni sistem
- 24 Sredinski napenjalnik
- 25 Kavelj za teleskopsko sesalno cev na ramenskem pasu

- 26 Kavelj za teleskopsko sesalno cev na nosilnem sistemu (parkirni položaj)
- 27 Preklopno stikalo »trda površina/preprogasta talna obloga«
- 28 Talna šoba
- 29 Teleskopska sesalna cev
- 30 Tipka Eco (način za varčevanje z energijo)
- 31 Kontrolni prikaz polnjenja
- 32 Glavno stikalo
- 33 Upravljalni del
- 34 Držalo za šobo za stike
- 35 Regulator sesalne moči
- 36 Koleno
- 37 Sesalna gibka cev

Barvna oznaka

- Upravljalni elementi za postopek čiščenja so rumeni.
- Upravljalni elementi za vzdrževanje in servis so svetlo sivi.

Simboli na napravi

	Priključek sesalne gibke cevi za desničarje
	Priključek sesalne gibke cevi za levičarje
	Koda QR za video navodila

Priprava

1. Odpakirajte napravo in sestavite pribor.
Slika B

Zagon

1. Preverite, ali je košara glavnega filtra vstavljena v napravo.

Načini delovanja

- 1 Delovanje s filtrirno vrečko
- 2 Delovanje brez filtrirne vrečke

Vstavljanje paketa akumulatorskih baterij

1. Paket akumulatorskih baterij potisnite v držalo akumulatorske baterije, da se zaskoči.

Nastavljanje bočnega pasu, prsnega pasu in ramenskega pasu

1. Napravo namestite na hrbet.
2. Zapnite zapiralo bočnega pasu, da se zaskoči in nastavite bočni pas.

Slika C

3. Zapnite zapiralo prsnega pasu, da se zaskoči in nastavite prsni pas (nastavljiv po višini). Napravo z vlečenjem sredinskih napenjalnikov prilagodite telesu. Ne napnite preveč, glavna obremenitev mora biti na bočnem pasu.

Slika D

Polnjenje paketa akumulatorskih baterij

Napotek

Preberite navodila za uporabo proizvajalca polnilcev in bodite posebno pozorni na varnostna navodila!

Napotek

Preberite navodila za uporabo proizvajalca paketa akumulatorskih baterij in bodite posebno pozorni na varnostna navodila!

Napotek

Paket akumulatorskih baterij je ob dobavi delno napolnjen. Napolnite ga pred zagonom in po potrebi.

Napotek

Paket akumulatorskih baterij lahko polnite samo, če je odstranjen iz naprave.

1. Pritisnite gumb za sprostitev in odstranite paket akumulatorskih baterij.
2. Paket akumulatorskih baterij napolnite v skladu z navodili za uporabo proizvajalca polnilcev in proizvajalca paketa akumulatorskih baterij.

Upravljanje

POZOR

Nevarnost zaradi tehnične okvare

Nevarnost poškodovanja naprave

Takoj zaustavite motor, ko se moč sesanja zmanjša.

Poravnava posode za umazanje

1. Poravnajte posodo za umazanje, tako da sesalna gibka cev izstopi na delovni strani pritrdjenega nosilnega sistema (upravljanje za desničarje/levičarje). Ustrezní simbol je nato viden na sprednji strani.

Slika E

Vklop naprave

1. Napravo vklopite z glavnim stikalom.

Način Eco

Način Eco (način za varčevanje z energijo): Naprava deluje z zmanjšano zmogljivostjo sesanja. Čas delovanja akumulatorske baterije se podaljša.

1. Vklop načina Eco: Pritisnite tipko Eco.
2. Izklop načina Eco: Ponovno pritisnite tipko Eco.

Nastavitve sesalne moči

1. Sesalno moč regulirajte z regulatorjem sesalne moči.

Čiščenje

1. Talno šobo s preklopnim stikalom postavite na trdo podlago ali prepogasto talno oblogo.
2. Izvedite čiščenje.
3. Sprememba lokacije/prekinitve dela: Po potrebi obesite teleskopsko sesalno cev na kavelj ramenskega pasu, tako da imate prosti obe roki. Kavelj je mogoče pritrčiti na desni ali levi ramenski pas.

Slika F

Izklop naprave

1. Napravo izklopite z glavnim stikalom.

Po vsakem obratovanju

1. Izpraznite posodo za umazanje.
2. Po uporabi z vlažno krpo očistite napravo in pripomočke.

Shranjevanje naprave

1. Vstavite teleskopsko sesalno cev. Teleskopsko sesalno cev in talno šobo shranjujte, kot je prikazano na sliki.
Slika G
2. Napravo hranite v suhem prostoru ali jo obesite za ročaj in jo zavarujte pred nepooblaščen uporabo.

Transport

⚠ PREVIDNOST

Neupoštevanje teže

Nevarnost telesnih poškodb in materialne škode

Pri transportu upoštevajte težo naprave.

1. Pri transportu v vozilih zavarujte napravo pred zdrsom in prevrnitvijo v skladu z veljavnimi smernicami.

Skладиščenje

⚠ PREVIDNOST

Neupoštevanje teže

Nevarnost telesnih poškodb in materialne škode

Pri skladiščenju upoštevajte težo naprave.

Napravo je dovoljeno skladiščiti samo v notranjih prostorih.

1. Pritisnite gumb za sprostitev in odstranite paket akumulatorskih baterij, da se izogne praznjenju.

Nega in vzdrževanje

⚠ NEVARNOST

Nevarnost udara elektrike

Telesne poškodbe zaradi dotika delov pod napetostjo
Izklopite napravo.

Odstranite paket akumulatorskih baterij.

Zamenjava filtrske vrečke iz flisa

1. Sprostite in odstranite posodo za umazanje.
Slika 1
2. Odstranite košaro glavnega filtra.
3. Odstranite filtrsko vrečko iz flisa.
4. Novo filtrsko vrečko iz flisa z gumijasto prirobnico potegnite prek sesalnega nastavka (znotraj).
5. Ponovno vstavite košaro glavnega filtra.
Slika 2
6. Vstavite in zapahnite posodo za umazanje.
Slika 3

Čiščenje košare glavnega filtra

POZOR

Nevarnost zaradi mokre košare glavnega filtra

Nevarnost poškodovanja naprave

Nikoli ne vstavite mokre košare glavnega filtra.

1. Košaro glavnega filtra po potrebi očistite pod tekočo vodo.

Zamenjava filtra HEPA

Filter HEPA (posebni pribor): menjava 1-krat letno

1. Sprostite in odstranite posodo za umazanijo (vključno s košaro glavnega filtra).
2. Obrnite sesalno glavo za 180°.
3. Sprostite in odstranite filter HEPA (posebni pribor).
4. Vstavite nov filter HEPA (posebni pribor) in ga zapnite, da se zaskoči.
5. Obrnite sesalno glavo za 180°.
6. Vstavite in zapahnite posodo za umazanijo (vključno s košaro glavnega filtra).

Menjava zaščitnega filtra motorja

1. Sprostite in odstranite posodo za umazanijo (vključno s košaro glavnega filtra).
2. Obrnite sesalno glavo za 180°.
3. Po potrebi sprostite in odstranite filter HEPA (posebni pribor).
4. Odstranite zaščitni filter motorja.
5. Vstavite nov zaščitni filter motorja.
6. Po potrebi vstavite filter HEPA (posebni pribor) in ga zapnite, da se zaskoči.
7. Obrnite sesalno glavo za 180°.
8. Vstavite in zapahnite posodo za umazanijo (vključno s košaro glavnega filtra).

Prilaganje zapiralnega pasu

1. Sprostite in odstranite posodo za umazanijo (vključno s košaro glavnega filtra).
2. Zapiralni pas prilagodite tako, da se bo posoda za umazanijo (vključno s košaro glavnega filtra) tesno prilegala sesalni glavi.

Slika H

3. Vstavite in zapahnite posodo za umazanijo (vključno s košaro glavnega filtra).

Pomoč pri motnjah

⚠ NEVARNOST

Nevarnost udara elektrike

Telesne poškodbe zaradi dotika delov pod napetostjo izklopite napravo.

Odstranite paket akumulatorskih baterij.

Napetek

Če pride do motnje (npr. pretrganja filtra), je treba napravo takoj izklopiti. Pred ponovnim zagonom je treba odpraviti motnjo.

Naprava se izklopi med delovanjem

Aktivirala se je toplotna zaščita motorja

1. Zamenjajte filtrirno vrečko iz flisa.
2. Zamenjajte zaščitni filter motorja.
3. Vse dele preverite glede zamašitev.
4. Napravo ponovno vklopite.

Sesalna moč upada

1. Zamenjajte filtrirno vrečko iz flisa.
2. Košaro glavnega filtra očistite pod tekočo vodo in posušite.
3. Pravilno namestite/zapahnite posodo za umazanijo (vključno s košaro glavnega filtra), po potrebi prilagodite zapiralni pas.

Med sesanjem izstopa prah.

1. Zamenjajte okvarjeno filtrirno vrečko iz flisa.
2. Preverite prileganje filtrirne vrečke iz flisa.
3. Pravilno namestite/zapahnite posodo za umazanijo (vključno s košaro glavnega filtra), po potrebi prilagodite zapiralni pas.
4. Vstavite nepoškodovano košaro glavnega filtra.
5. Pravilno vstavite zaščitni filter motorja.

Brez moči ali nezadostna sesalna moč

1. Odmašite sesalno šobo, odstranite sesalno cev ali sesalno gibko cev.
2. Zamenjajte okvarjeno sesalno gibko cev.
3. Zamenjajte filtrirno vrečko iz flisa.
4. Pravilno namestite/zapahnite posodo za umazanijo (vključno s košaro glavnega filtra), po potrebi prilagodite zapiralni pas.
5. Košaro glavnega filtra očistite pod tekočo vodo in posušite.
6. Vstavite nepoškodovano košaro glavnega filtra.
7. Zamenjajte zaščitni filter motorja.

Naprava ne deluje

1. Vkllopite napravo.
2. Počakajte, da se pregreta plošča ohladi.
3. Napolnite paket akumulatorskih baterij.
4. Vstavite paket akumulatorskih baterij.

Servisna služba

Če motnje ni mogoče odpraviti, mora napravo pregledati servisna služba.

Garancija

V vsaki državi veljajo garancijski pogoji, ki jih je izdala naša pristojna prodajna družba. V garancijskem roku bodo morebitne motnje v delovanju naprave odpravljene brezplačno, če je njihov vzrok napaka v materialu ali napaka pri proizvodnji. Pri uveljavljanju garancije zagotovite dokazilo o nakupu in stopite v stik s prodajalcem ali z najbližjo servisno službo.

Naslov najdete na hrbtni strani.

Pribor in nadomestni deli

Uporabljajte samo originalni pribor in originalne nadomestne dele, ki zagotavljajo varno in nemoteno delovanje naprave.

Informacije o priboru in nadomestnih delih najdete na spletnem naslovu www.kaercher.com.

Seznam nadomestnih delov

Uporabljajte samo originalne pakete akumulatorskih baterij znamke KÄRCHER. Ne uporabljajte baterij, ki jih lahko ponovno napolnite.

Ime	Številka za naročilo, nadomestni del	Številka izdelka, nepakirano
Paket akumulatorskih baterij Battery Power+ 36/75	2.445-043.0	6.445-059.0
Paket akumulatorskih baterij Battery Power+ 36/60	2.042-022.0	6.445-085.0
Paket akumulatorskih baterij Battery Power 36/50	2.445-031.0	6.445-039.0
Hitri polnilnik Battery Power+ 36/60 (EU)	2.445-045.0	6.445-063.0
Hitri polnilnik Battery Power+ 36/60 (GB)	2.445-047.0	6.445-065.0
Hitri polnilnik Battery Power+ 36/60 (AU)	2.445-051.0	6.445-069.0

Izjava EU o skladnosti

S tem izjavljamo, da v nadaljevanju navedeni stroj zaradi svoje zasnove in konstrukcije ter v izvedbi, kakršno dajemo na tržišče, ustreza osnovnim zahtevam glede varnosti in varovanja zdravja v skladu z EU-direktivami. V primeru sprememb na stroju brez našega soglasja ta izjava izgubi veljavnost.

Izdelek: Sesalnik za suho sesanje

Tip: 1.394-xxx

Zadevne EU-direktive

2006/42/ES (+2009/127/ES)

2011/65/EU

2014/30/EU

Uporabljeni harmonizirani standardi

EN IEC 60300: 2018

EN 55014-1: 2017 + A11: 2020

EN 55014-2: 2015

EN 60312-1: 2017

EN 60335-1

EN 60335-2-69

EN 62233: 2008

Uporabljeni nacionalni standardi

-
Podpisniki ravnajo po navodilih in s pooblastilom uprave.



H. Jenner

Chairman of the Board of Management



S. Reiser

Director Regulatory Affairs & Certification

Pooblaščenca oseba za dokumentacijo:

S. Reiser

Alfred Kärcher SE & Co. KG

Alfred-Kärcher-Str. 28 - 40

71364 Winnenden (Nemčija)

Tel.: +49 7195 14-0

Faks: +49 7195 14-2212

Winnenden, 2020/10/01

Tehnični podatki

		BVL 5/1 Bp (Pack)
Električni priključek		
Nazivna napetost paketa akumulatorskih baterij	V	36 DC
Razred zaščite		III
Nazivna moč	W	500
Največja moč	W	500
Podatki o zmogljivosti naprave		
Vsečina posode	l	5
Količina zraka (maks.)	l/s	40
Podtlak (maks.)	kPa (mbar)	22,3 (223)
Čas delovanja pri polni bateriji – Paket akumulatorskih baterij Battery Power 36/50	minute	19/Eco: 43
Čas delovanja pri polni bateriji – Paket akumulatorskih baterij Battery Power+ 36/60	minute	22/Eco: 50
Čas delovanja pri polni bateriji – Paket akumulatorskih baterij Battery Power+ 36/75	minute	30/Eco: 64
Mere in mase		
Tipična delovna masa	kg	5,0
Dolžina x širina x višina	mm	220 x 320 x 510
Premer sesalne gibke cevi	mm	35
Dolžina sesalne gibke cevi	m	1,0
Okoljski pogoji		
Okoljska temperatura	°C	0/+40
Ugotovljene vrednosti v skladu s standardom EN 60335-2-69		
Raven tlaka hrupa L_{pA}	dB(A)	65
Negotovost K_{pA}	dB(A)	2
Vrednost tresljajev za dlani/roke	m/s^2	<2,5
Negotovost K	m/s^2	0,2

Pridržujemo si pravico do tehničnih sprememb.

Spis treści

Ogólne wskazówki	80
Ochrona środowiska	80
Zastosowanie zgodne z przeznaczeniem	80
Zasady bezpieczeństwa	80
Opis urządzenia	80
Symbole na urządzeniu	81
Przygotowanie	81
Uruchamianie	81
Obsługa	81
Transport	82
Składowanie	82
Czyszczenie i konserwacja	82
Usuwanie usterek	82
Gwarancja	83
Akcesoria i części zamienne	83
Deklaracja zgodności UE	83
Dane techniczne	84

Ogólne wskazówki



Przed rozpoczęciem użytkowania urządzenia należy przeczytać oryginalną instrukcję obsługi oraz załączone wskazówki dotyczące bezpieczeństwa. Postępować zgodnie z podanymi instrukcjami.

Oba zeszyty przechować do późniejszego wykorzystania lub dla następnego użytkownika.

- Nieprzestrzeganie instrukcji obsługi i wskazówek dotyczących bezpieczeństwa może doprowadzić do uszkodzenia urządzenia i powstania zagrożeń dla osoby obsługującej oraz innych osób.
- Ewentualne uszkodzenia transportowe należy niezwłocznie zgłosić sprzedawcy.
- Podczas rozpakowywania urządzenia należy je sprawdzić pod kątem kompletności i uszkodzeń.

Ochrona środowiska



Materiały, z których wykonano opakowania, nadają się do recyklingu. Opakowania poddać utylizacji przyjaznej dla środowiska naturalnego.



Elektryczne i elektroniczne urządzenia zawierają cenne surowce wtórne, a często również takie części składowe jak baterie, akumulatory lub olej, które w razie niewłaściwej obsługi lub nieprawidłowej utylizacji mogą stanowić potencjalne zagrożenie dla zdrowia ludzkiego i środowiska naturalnego. Jednak te części składowe są niezbędne do prawidłowej pracy urządzenia. Urządzeń oznaczonych tym symbolem nie można wyrzucać do odpadów z gospodarstw domowych.

Wskazówki dotyczące składników (REACH)

Aktualne informacje dotyczące składników można znaleźć na stronie: www.kaercher.com/REACH

Zastosowanie zgodne z przeznaczeniem

⚠ OSTRZEŻENIE

Zagrożenie dla zdrowia

Wdychanie pyłów szkodliwych dla zdrowia

Nie używać urządzenia do odsysania pyłów szkodliwych dla zdrowia.

UWAGA

Uszkodzenie urządzenia

Zwarcie na skutek za wysokiej wilgotności powietrza
Urządzenie może być używane i składowane tylko wewnątrz pomieszczeń.

- Niniejszy odkurzacz uniwersalny przeznaczony jest do czyszczenia na sucho powierzchni podłogowych i ściennych.
- To urządzenie jest przeznaczone do użytku komercyjnego, np. w hotelach, szkołach, szpitalach, fabrykach, sklepach, biurach i lokalach na wynajem.

Zasady bezpieczeństwa

Rozrusznik serca

⚠ NIEBEZPIECZEŃSTWO

Zagrożenie na skutek promieniowania wysokiej częstotliwości/wytwarzania pola elektromagnetycznego

Zagrożenie zdrowia osób z wszczepionym rozrusznikiem serca

Podczas obsługi urządzenia należy przestrzegać poniższych zasad bezpieczeństwa.

- Osobom z rozrusznikiem serca zaleca się konsultację z lekarzem lub producentem rozrusznika w sprawie możliwych środków ostrożności przed podjęciem pracy z urządzeniem.
- Nie wszystkie typy rozruszników serca są równie odporne na promieniowanie o wysokiej częstotliwości/pole elektromagnetyczne, co może prowadzić do problemów w działaniu urządzenia.
- Jeśli lekarz nie może zagwarantować bezpieczeństwa, nie korzystaj z urządzenia!

Opis urządzenia

Rysunek A



- ① Wymienić filtr HEPA.
- ② Filtr ochronny silnika
- ③ Płyta podstawowa
- ④ Obudowa filtra ochronnego silnika
- ⑤ Ramiączka
- ⑥ Tabliczka znamionowa
- ⑦ Przycisk odblokowania
- ⑧ Zapięcie pasa biodrowego
- ⑨ Uchwyt na dyszę do tapicerki
- ⑩ Pas biodrowy
- ⑪ Króciec ssący (na zewnątrz)
- ⑫ Główny kosz filtra
- ⑬ Worek włókninowy
- ⑭ Uchwyt
- ⑮ Zestaw akumulatorów
- ⑯ Głowica ssąca
- ⑰ Kod QR do instrukcji wideo
- ⑱ Zamknięcie pojemnika na brud
- ⑲ Zbiornik zanieczyszczeń
- ⑳ Pasek blokujący

- 21 Zapięcie paska na klatkę piersiową
- 22 Pas piersiowy (z regulacją wysokości)
- 23 System nośny
- 24 Średni napinacz
- 25 Haczyk do teleskopowej rurki ssącej na pasku na ramie
- 26 Hak do teleskopowej rury ssącej na systemie nośnym (pozycja parkowania)
- 27 Przełącznik Powierzchnia twarda/dywan
- 28 Dysza podłogowa
- 29 Rura ssawna teleskopowa
- 30 Przycisk Eco (tryb energooszczędny)
- 31 Kontrolka ładowania
- 32 Wyłącznik główny
- 33 Element obsługowy
- 34 Uchwyt na dyszę do gfu
- 35 Regulator siły ssania
- 36 Krzywka
- 37 Wąż ssący

Kolor oznaczenia

- Elementy obsługowe procesu czyszczenia są żółte.
- Elementy obsługowe konserwacji i serwisu są jasnoszare.

Symbole na urządzeniu

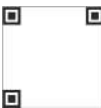
	Przyłącze węża ssącego dla praworęcznych
	Przyłącze węża ssącego dla osób leworęcznych
	Kod QR do instrukcji wideo

Przygotowanie

1. Rozpakować urządzenie i zamontować akcesoria.
- Rysunek B**

Uruchamianie

1. Sprawdzić, czy kosz filtra głównego jest włożony do urządzenia.

Tryby pracy

- 1 Praca z torebką filtracyjną
- 2 Praca bez torebki filtracyjnej

Wkładanie zestawu akumulatorów

1. Wsunąć zestaw akumulatorów w uchwyt i zablokować.

Ustawianie pasa biodrowego i szelek

1. Założyć urządzenie na plecy.
2. Zapiąć klamrę pasa biodrowego i wyregulować pas biodrowy.

Rysunek C

3. Zablokuj blokadę pasa na klatkę piersiową i wyreguluj pas na klatkę piersiową (z regulacją wysokości). Dopasować urządzenie do ciała, pociągając za napinacz środkowy. Nie dociągać zbyt ciasno, główne obciążenie powinno spoczywać na pasie biodrowym.

Rysunek D

Ładowanie zestawu akumulatorów

Wskazówka

Przeczytać instrukcję obsługi ładowarki od producenta i zwrócić szczególną uwagę na wskazówki dotyczące bezpieczeństwa!

Wskazówka

Przeczytać instrukcję obsługi od producenta zestawu akumulatorów i zwrócić szczególną uwagę na wskazówki dotyczące bezpieczeństwa!

Wskazówka

W momencie dostawy akumulatory w zestawie są częściowo naładowane. Naładować akumulator przed uruchomieniem i w razie potrzeby.

Wskazówka

Akumulatory z zestawu można ładować tylko po jego wyjęciu.

1. Nacisnąć przycisk odblokowujący i wyjąć zestaw akumulatorów.
2. Naładować akumulatory zgodnie z instrukcją obsługi ładowarki od jej producenta i producenta zestawu akumulatorów.

Obsługa

UWAGA

Niebezpieczeństwo na skutek wady technicznej

Niebezpieczeństwo uszkodzenia urządzenia

Natychmiast zatrzymać silnik, gdy spada moc ssania.

Wyrównaj pojemnik na brud

1. Pojemnik na zanieczyszczenia ustawić tak, aby wąż ssący wychodził po stronie roboczej, gdy system nośny jest zamocowany (obsługa prawo-/leworęczna). Odpowiedni symbol będzie wtedy widoczny z przodu.

Rysunek E

Włączanie urządzenia

1. Włączyć urządzenie głównym wyłącznikiem.

Tryb eco

Tryb eco (tryb energooszczędny) Urządzenie działa ze zmniejszoną mocą ssania. Żywotność baterii wydłuży się.

1. Włączanie trybu eco: Nacisnąć przycisk Eco.
2. Wyłączenie tryb eco: Ponownie nacisnąć przycisk Eco.

Ustawianie mocy ssania

1. Wyregulować moc ssania za pomocą regulatora siły ssania.

Tryb czyszczenia

1. Ustaw przełącznik ssawki podłogowej na twardej powierzchni lub dywanie.
2. Przeprowadzić czyszczenie.

3. Zmiana lokalizacji / przerwa w pracy: W razie potrzeby zawiesić teleskopową rurkę ssącą na haczyku paska na ramię, aby mieć wolne obie ręce. Haczyk można przymocować do prawego lub lewego paska na ramię.

Rysunek F

Wyłączanie urządzenia

1. Wyłączyć urządzenie, naciskając wyłącznik główny.

Po każdym użyciu

1. Opróżnić zbiornik zanieczyszczeń.
2. Po użyciu wyczyścić urządzenie i akcesoria wilgotną ściereczką.

Przechowywanie urządzenia

1. Wsuń teleskopową rurkę ssącą. Rury ssące i wąż ssący należy przechowywać zgodnie z rysunkiem.
- #### Rysunek G
2. Przenieść urządzenie do suchego pomieszczenia i zabezpieczyć przed dostępem osób nieupoważnionych.

Transport

⚠ OSTROŻNIE

Nieuwzględnianie masy urządzenia

Niebezpieczeństwo odniesienia obrażeń i uszkodzenia
Podczas transportu zwrócić uwagę na masę urządzenia.

1. Na czas transportu w pojazdach należy zabezpieczyć urządzenie przed ślizganiem się i przechyleniem zgodnie z obowiązującymi przepisami.

Składawanie

⚠ OSTROŻNIE

Nieuwzględnianie masy urządzenia

Niebezpieczeństwo odniesienia obrażeń i uszkodzenia
Podczas składawania uwzględnić masę urządzenia.
Urządzenie wolno składać tylko w pomieszczeniach zamkniętych.

1. Nacisnąć przycisk odblokowujący i wyjąć zestaw akumulatorów, aby uniknąć rozładowania.

Czyszczenie i konserwacja

⚠ NIEBEZPIECZEŃSTWO

Niebezpieczeństwo porażenia prądem

Obrażenia z powodu dotknięcia elementów przewodzących prąd

Wyłączyć urządzenie.

Wyjąć zestaw akumulatorów.

Wymiana worka włókninowego

1. Odblokować i zdjąć zbiornik zanieczyszczeń.
- #### Ilustracja 1
2. Wyjąć główny kosz filtra.
 3. Usuwanie worka włókninowego
 4. Założyć gumowym kołnierzem nowego worka z włókniny lub papierowego (akcesoria specjalne) na króciec ssący (wewnątrz).
 5. Założyć z powrotem główny kosz filtra.
- #### Ilustracja 2
6. Założyć i zablokować klips mocujący.
- #### Ilustracja 3

Wyczyścić główny kosz filtra

UWAGA

Niebezpieczeństwo spowodowane przez mokry kosz filtra głównego

Ryzyko uszkodzenia urządzenia

Nigdy nie stosować mokrego kosza filtra głównego.

1. W razie potrzeby wyczyścić główny kosz filtra pod bieżącą wodą.

Wymiana filtra HEPA

Filtr HEPA (wyposażenie opcjonalne): Wymiana 1 raz w roku

1. Odblokuj i wyjmij pojemnik na brud (w tym główny kosz filtra).
2. Obróć głowicę ssącą o 180 °.
3. Odblokuj i wyjmij filtr HEPA (wyposażenie specjalne).
4. Włóż nowy filtr HEPA (wyposażenie specjalne) i zatrzasknij.
5. Obróć głowicę ssącą o 180 °.
6. Włóż i zablokuj pojemnik na brud (w tym główny kosz filtra).

Wymiana filtra ochronnego silnika

1. Odblokuj i wyjmij pojemnik na brud (w tym główny kosz filtra).
2. Obróć głowicę ssącą o 180 °.
3. W razie potrzeby odblokuj i wyjmij filtr HEPA (wyposażenie specjalne).
4. Wyjąć filtr ochronny silnika.
5. Włożyć nowy filtr ochronny silnika.
6. W razie potrzeby włóż filtr HEPA (wyposażenie specjalne) i zatrzasknij.
7. Obróć głowicę ssącą o 180 °.
8. Włóż i zablokuj pojemnik na brud (w tym główny kosz filtra).

Wyreguluj pasek blokujący

1. Odblokuj i wyjmij pojemnik na brud (w tym główny kosz filtra).
 2. Wyreguluj pasek blokujący tak, aby pojemnik na zanieczyszczenia (wraz z głównym koszem filtra) ściśle przylegał do głowicy ssącej.
- #### Rysunek H
3. Włóż i zablokuj pojemnik na brud (w tym główny kosz filtra).

Usuwanie usterek

⚠ NIEBEZPIECZEŃSTWO

Niebezpieczeństwo porażenia prądem

Obrażenia z powodu dotknięcia elementów przewodzących prąd

Wyłączyć urządzenie.

Wyjąć zestaw akumulatorów.

Wskazówka

W przypadku wystąpienia usterki (np. pęknięcie filtra) należy natychmiast wyłączyć urządzenie. Przed ponownym uruchomieniem należy usunąć usterkę.

Urządzenie wyłącza się w trakcie pracy

Silnik termoprotektora zadziałał

1. Wymienić worek włókninowy.
2. Wymienić filtr ochronny silnika.
3. Sprawdzić, czy którakolwiek część nie jest zatkana.
4. Ponownie włączyć urządzenie.

Siła ssania słabnie

1. Wymienić worek włókninowy.
2. Wyczyścić główny kosz filtra pod bieżącą wodą i osuszyć.
3. Prawdłowo umieścić/zablokuj pojemnik na zanieczyszczenia (w tym główny kosz filtra), w razie potrzeby wyreguluj pasek blokujący

Wydostawanie się pyłu podczas odkurzania

1. Wymienić napelniony worek włókninowy.
2. Sprawdzić osadzenie worka włókninowego.
3. Prawdłowo umieścić/zablokuj pojemnik na zanieczyszczenia (w tym główny kosz filtra), w razie potrzeby wyreguluj pasek blokujący
4. Włożyć nieuszkodzony główny kosz filtra.
5. Włożyć prawidłowo filtr ochronny silnika.

Brak lub niewystarczająca moc ssania

1. Usunąć zatony z dyszy ssącej, rury ssącej lub węża ssącego.
2. Wymienić uszkodzony wąż ssący.
3. Wymienić worek włókninowy.
4. Prawdłowo umieścić/zablokuj pojemnik na zanieczyszczenia (w tym główny kosz filtra), w razie potrzeby wyreguluj pasek blokujący
5. Wyczyścić główny kosz filtra pod bieżącą wodą i osuszyć.
6. Włożyć nieuszkodzony główny kosz filtra.
7. Wymienić filtr ochrony silnika.

Urządzenie nie działa

1. Włączyć urządzenie.
2. Pozostawić przegrzaną płytkę do ostygnięcia.
3. Naładować zestaw akumulatorów.
4. Włożyć zestawu akumulatorów.

Serwis

Jeśli usterka nie może zostać usunięta, urządzenie musi zostać skontrolowane w serwisie.

Gwarancja

W każdym kraju obowiązują warunki gwarancji określone przez dystrybutora. Ewentualne usterek urządzenia usuwane są w okresie gwarancji bezpłatnie, o ile spowodowane są błędem materiałowym lub produkcyjnym. W sprawach napraw gwarancyjnych prosimy kierować się z dowodem zakupu do dystrybutora lub do autoryzowanego punktu serwisowego. (Adres znajduje się na odwrocie)

Akcesoria i części zamienne

Należy stosować tylko oryginalne akcesoria i części zamienne, ponieważ gwarantują one bezpieczną i bezawaryjną pracę urządzenia. Informacje dotyczące akcesoriów i części zamiennych można znaleźć na stronie www.kaercher.com.

Lista części zamiennych

Używać tylko oryginalnych zestawów akumulatorów KÄRCHER, a nie akumulatorów jednorazowych.

Nazwa	Numer katalogowy, część zamienna	Numer artykułu, niezapakowany
Zestaw akumulatorów Bateria Power+ 36/75	2.445-043.0	6.445-059.0
Zestaw akumulatorów Bateria Power+ 36/60	2.042-022.0	6.445-085.0
Zestaw akumulatorów Bateria Power 36/50	2.445-031.0	6.445-039.0
Ładowarka do szybkiego ładowania Bateria Power+ 36/60 (EU)	2.445-045.0	6.445-063.0
Ładowarka do szybkiego ładowania Bateria Power+ 36/60 (GB)	2.445-047.0	6.445-065.0
Ładowarka do szybkiego ładowania Bateria Power+ 36/60 (AU)	2.445-051.0	6.445-069.0

Deklaracja zgodności UE

Niniejszym oświadczamy, że określone poniżej urządzenie odpowiada pod względem koncepcji, konstrukcji oraz wprowadzonej przez nas do handlu wersji obowiązującym zasadniczym wymogom dyrektyw UE dotyczącym bezpieczeństwa i zdrowia. Wszelkie niezgodnione z nami modyfikacje urządzenia powodują utratę ważności tego oświadczenia.
Produkt: Odkurzacz do pracy na sucho
Typ: 1.394-xxx

Obowiązujące dyrektywy UE

2006/42/WE (+2009/127/WE)
2011/65/UE
2014/30/UE

Zastosowane normy zharmonizowane

EN IEC 63000: 2018
EN 55014-1: 2017 + A11: 2020
EN 55014-2: 2015
EN 60312-1: 2017
EN 60335-1
EN 60335-2-69
EN 62233: 2008

Zastosowane normy krajowe

-

Niżej podpisane osoby działają na zlecenie i z upoważnienia zarządu.



H. Jenner
Chairman of the Board of Management



S. Reiser
Director Regulatory Affairs & Certification

Administrator dokumentacji:
S. Reiser
Alfred Kärcher SE & Co. KG
Alfred-Kärcher-Str. 28 - 40
71364 Winnenden (Germany)
Tel.: +49 7195 14-0
Faks: +49 7195 14-2212
Winnenden, 2020/10/01

Dane techniczne

		BVL 5/1 Bp (Pack)
Przylącze elektryczne		
Napięcie znamionowe zestawu akumulatorów	V	36 DC
Klasa ochrony		III
Moc znamionowa	W	500
Maksymalna moc	W	500
Wydajność urządzenia		
Pojemność zbiornika	l	5
Ilość powietrza (maks.)	l/s	40
Podciśnienie (maks.)	kPa (mbar)	22,3 (223)
Czas pracy z w pełni naładowanym akumulatorze - zestaw akumulatorów Battery Power 36/50	minuty	19/Eco: 43
Czas pracy z w pełni naładowanym akumulatorze - zestaw akumulatorów Battery Power+ 36/60	minuty	22/Eco: 50
Czas pracy z w pełni naładowanym akumulatorze - zestaw akumulatorów Battery Power+ 36/75	minuty	30/Eco: 64
Wymiary i masa		
Typowy ciężar roboczy	kg	5,0
Dł. x szer. x wys.	mm	220 x 320 x 510
Średnica węża ssącego	mm	35
Długość węża ssącego	m	1,0
Warunki otoczenia		
Temperatura otoczenia	°C	0/+40
Wartości określone zgodnie z EN 60335-2-69		
Poziom ciśnienie akustyczne L_{pA}	dB(A)	65
Niepewność pomiaru K_{pA}	dB(A)	2
Drgania przenoszone przez kończyny górne	m/s^2	<2,5
Niepewność pomiaru K	m/s^2	0,2

Zmiany techniczne zastrzeżone.

Cuprins

Indicații generale.....	84
Protecția mediului.....	84
Utilizarea conform destinației.....	84
Indicații privind siguranța.....	85
Descrierea aparatului.....	85
Simboluri pe aparat.....	85
Pregătirea.....	85
Punerea în funcțiune.....	85
Operarea.....	86
Transport.....	86
Depozitarea.....	86
Îngrijirea și întreținerea.....	86
Remediarea defecțiunilor.....	87
Garanție.....	87
Accesorii și piese de schimb.....	87
Declarație de conformitate UE.....	88
Date tehnice.....	88

Indicații generale



Înainte de prima utilizare a aparatului, citiți aceste instrucțiuni de utilizare originale și indicațiile de siguranță aferente.

Respectați aceste instrucțiuni.

Păstrați ambele manuale pentru utilizarea ulterioară sau pentru viitorul posesor.

- Dacă nu sunt respectate instrucțiunile de utilizare și indicațiile de siguranță, pot apărea defecțiuni la nivelul aparatului și pericole pentru operator și alte persoane.
- Dacă intervin defecțiuni la transport, informați imediat distribuitorul.
- La despachetare, verificați conținutul pentru a vă asigura că nu lipsesc accesoriile și că nu există alte deteriorări.

Protecția mediului



Materialele de ambalare sunt reciclabile. Vă rugăm să eliminați ambalajele în mod ecologic.



Aparatele electrice și electronice conțin materiale reciclabile prețioase și, uneori, componente precum baterii, acumulatori sau uleiuri, care, în cazul utilizării incorecte sau al eliminării

necorespunzătoare, pot reprezenta un potențial pericol pentru sănătatea oamenilor și pentru mediul înconjurător. Pentru funcționarea corectă a aparatului, aceste componente sunt necesare. Aparatele marcate cu acest simbol nu trebuie aruncate la gunoii menajer.

Observații referitoare la materialele conținute (REACH)

Informații actuale referitoare la materialele conținute puteți găsi la adresa: www.kaercher.com/REACH

Utilizarea conform destinației

⚠ AVERTIZARE

Pericol pentru sănătate

Inspirarea de particule dăunătoare sănătății

Nu utilizați aparatul pentru aspirarea de particule dăunătoare sănătății.

ATENȚIE

Deteriorarea aparatului

Scurtcircuitul cauzat de umiditatea ridicată a aerului
Utilizați și depozitați aparatul doar în interior.

- Acest aspirator universal este destinat pentru curățarea uscată a suprafețelor podelelor și pereților.
- Acest aparat este potrivit pentru uz comercial, de ex. în hoteluri, școli, spitale, fabrici, magazine, birouri și magazine de închiriere.

Indicații privind siguranța

Stimulator cardiac

⚠ PERICOL

Pericol datorat câmpurilor magnetice electrice/de înaltă frecvență radiate

Pericol pentru sănătate în cazul purtării unui stimulator cardiac

La manevrarea acestui aparat, respectați următoarele indicații de siguranță.

- Dacă purtați un stimulator cardiac, vă recomandăm să consultați medicul dumneavoastră sau producătorul stimulatorului cu privire la posibilele măsuri de precauție înainte de a folosi dispozitivul.
- Nu toate tipurile de stimuloare cardiace sunt la fel de rezistente la radiații în imediata apropiere a câmpurilor magnetice electrice/de înaltă frecvență radiate, ceea ce ar putea duce la probleme în funcționarea dispozitivului.
- Dacă medicul dumneavoastră nu vă poate garanta siguranța, nu folosiți dispozitivul!

Descrierea aparatului

Figura A



- 1 Filtru HEPA (accesoriu special)
- 2 Filtru de protecție a motorului
- 3 Placă de bază
- 4 Carcasă pentru filtru de protecție a motorului
- 5 Bretea
- 6 Plăcuță de tip
- 7 Buton de deblocare
- 8 Închiderea curelelor de șold
- 9 Suport pentru duza de tapiterie
- 10 Curea de șold
- 11 Ștuț aspirator (exterior)
- 12 Coș filtru principal
- 13 Sac filtrant din material textil
- 14 Mâner
- 15 Set de acumulatori
- 16 Cap de aspirare
- 17 Cod QR pentru instrucțiuni video
- 18 Închiderea recipientului de impurități
- 19 Recipient de impurități
- 20 Curea de blocare
- 21 Închiderea curelei toracice
- 22 Curea toracică (înălțime reglabilă)
- 23 Sistem de transport
- 24 Strângător mediu

- 25 Cârlig pentru tub de aspirare telescopic la bretea
- 26 Cârlig pentru tubul de aspirare telescopic la sistemul de transport (poziția de parcare)
- 27 Comutator suprafață rigidă/mochetă
- 28 Duza pentru pardoseală
- 29 Tub de aspirare telescopic
- 30 Tastă Eco (regim de economisire a energiei)
- 31 Afișajul controlului încărcării
- 32 Comutator principal
- 33 Panou de comandă
- 34 Suport pentru duza de colțuri
- 35 Regulator putere de aspirare
- 36 Cot
- 37 Furtun de aspirare

Cod de culori

- Elementele de operare pentru procesul de curățare sunt de culoare galbenă.
- Elementele de operare pentru întreținere și service sunt de culoare gri deschis.

Simboluri pe aparat

	Racord furtun de aspirație pentru dreapta
	Racord furtun de aspirație pentru stanga
	Cod QR pentru instrucțiuni video

Pregătirea

1. Dezamblați aparatul și montați accesoriul.
Figura B

Punerea în funcțiune

1. Verificați dacă coșul filtrului principal este introdus în aparat.

Regimuri de funcționare

- 1 Funcționare cu sac filtrant
- 2 Funcționare fără sac filtrant

Montarea setului de acumulatori

1. Împingeți setul de acumulatori în suport și blocați-l.

Reglarea curelelor de șold, curelelor toracice și a bretelelor

1. Așezați dispozitivul pe spate.
2. Cuplați catarama curelei de șold și reglați curea de șold.

Figura C

- Cuplați încuietorea curelei toracice și reglați curea toracică (reglabilă pe înălțime). Reglați dispozitivul la corp trăgând de bretelele centrale. Nu vă puneți strângeți prea mult, sarcina principală trebuie să fie pe curea de șold.

Figura D

Încărcarea setului de acumulatori

Indicație

Citiți instrucțiunile de funcționare ale producătorului încărcătorului și acordați o atenție deosebită instrucțiunilor de siguranță!

Indicație

Citiți instrucțiunile de funcționare ale producătorului setului de acumulatori și acordați o atenție deosebită instrucțiunilor de siguranță!

Indicație

Setul de acumulatori este încărcat parțial la livrare. Încărcați înainte de punerea în funcțiune și după caz.

Indicație

Setul de acumulatori nu poate fi încărcat decât atunci când este scos.

- Apăsăți butonul de deblocare și scoateți setul de acumulatori.
- Încărcați setul de acumulatori conform instrucțiunilor de funcționare ale producătorului încărcătorului și ale producătorului setului de acumulatori.

Operarea

ATENȚIE

Pericol din cauza defectelor tehnice

Pericol de deteriorare a aparatului

Oprii imediat motorul, în cazul în care puterea de aspirație scade.

Alinierea recipientului de impurități

- Aliniați recipientul de impurități, astfel încât furtunul de aspirare să iasă pe partea de lucru atunci când sistemul de transport este atașat (operare stânga/dreapta). Simbolul respectiv poate fi apoi văzut pe față.

Figura E

Pornirea aparatului

- Porniți aparatul la comutatorul principal.

Mod Eco

Mod Eco (regim de economisire a energiei): Aparatul funcționează cu o putere redusă de aspirare. Durata de viață a acumulatorului este prelungită.

- Activați modul Eco: Acționați tasta „Eco”.
- Dezactivați modul Eco: Acționați din nou tasta „Eco”.

Reglarea puterii de aspirare

- Reglați puterea de aspirare la regulatorul puterii de aspirare.

Operațiune de curățare

- Setați comutatorul duzei pentru podea pe suprafața rigidă sau pe mochetă.
- Efectuați curățarea.
- Schimbarea locației/întreruperea lucrului: Dacă este necesar, agățați tubul de aspirare telescopic de cârligul bretelei, astfel încât să aveți ambele mâini libere. Cârligul poate fi atașat la breteaua dreaptă sau stângă.

Figura F

Oprirea aparatului

- Oprii aparatul de la comutatorul principal.

După fiecare utilizare

- Goliți recipientul de impurități.
- Curățați dispozitivul și accesoriile cu o cârpă umedă, după utilizare.

Depozitarea aparatului

- Glisați în tubul de aspirare telescopic. Depozitați tubul de aspirare și furtunul de aspirare conform figurii.

Figura G

- Depozitați aparatul într-o cameră uscată și asigurați-l împotriva utilizării neautorizate.

Transport

⚠ PRECAUȚIE

Nerespectarea greutății

Pericol de accidentare și de deteriorare

La transport țineți cont de greutatea aparatului.

- La transportarea aparatului în vehicule, ancorați-l în conformitate cu directivele aplicabile, pentru a preveni alunecarea și răsturnarea.

Depozitarea

⚠ PRECAUȚIE

Nerespectarea greutății

Pericol de accidentare și de deteriorare

La depozitare țineți cont de greutatea aparatului.

Aparatul poate fi depozitat numai în interior.

- Apăsăți butonul de eliberare și scoateți setul de acumulatori pentru a evita descărcarea.

Îngrijirea și întreținerea

⚠ PERICOL

Pericol de electrocutare

Răniri cauzate de atingerea pieselor aflate sub tensiune

Oprii aparatul.

Scoateți setul de acumulatori.

Înlocuirea sacului filtrant din material textil

- Deblocați și scoateți recipientul de impurități.

Figura 1

- Scoateți coșul filtrului principal.
- Înlocuiți sacul filtrant din material textil.
- Trageți sacul filtrant din material textil cu flanșa de cauciuc peste ștuțul de aspirație (interior).
- Puneți coșul filtrului principal la loc.

Figura 2

- Introduceți și blocați recipientul de impurități.

Figura 3

Curățarea coșului filtrului principal

ATENȚIE

Pericol din cauza coșului filtrului principal umed

Pericol de deteriorare a aparatului

Nu puneți niciodată coșul filtrului principal umed.

- Dacă este necesar, curățați coșul filtrului principal sub jet de apă curentă.

Înlocuirea filtrului HEPA

Filtru HEPA (accesoriu opțional): Înlocuire 1x an

1. Deblocați și scoateți recipientul de impurități (inclusiv coșul filtrului principal).
2. Rotiți capul de aspirare cu 180°.
3. Deblocați și scoateți filtrul HEPA (accesoriu special).
4. Introduceți un nou filtru HEPA (accesoriu special) și faceți clic în poziție.
5. Rotiți capul de aspirare cu 180°.
6. Introduceți și blocați recipientul de impurități (inclusiv coșul filtrului principal).

Înlocuirea filtrului de protecție a motorului

1. Deblocați și scoateți recipientul de impurități (inclusiv coșul filtrului principal).
2. Rotiți capul de aspirare cu 180°.
3. Dacă este necesar, deblocați și scoateți filtrul HEPA (accesoriu special).
4. Scoateți filtrul de protecție a motorului.
5. Introduceți noul filtru de protecție a motorului.
6. Dacă este necesar, introduceți filtrul HEPA (accesoriu special) și faceți clic în poziție.
7. Rotiți capul de aspirare cu 180°.
8. Introduceți și blocați recipientul de impurități (inclusiv coșul filtrului principal).

Reglați din nou centura de blocare

1. Deblocați și scoateți recipientul de impurități (inclusiv coșul filtrului principal).
2. Ajustați din nou centura de blocare astfel încât recipientul de impurități (inclusiv coșul filtrului principal) să se așeze bine de capul de aspirare.

Figura H

3. Introduceți și blocați recipientul de impurități (inclusiv coșul filtrului principal).

Remedierea defecțiunilor

⚠ PERICOL

Pericol de electrocutare

Răniri cauzate de atingerea pieselor aflate sub tensiune
Opriti aparatul.

Scoateți setul de acumulatori.

Indicație

Dacă apare o defecțiune (de ex. rupere a filtrului), aparatul trebuie oprit imediat. Înainte de repunerea în funcțiune, defecțiunea trebuie remediată.

Aparatul se oprește în timpul funcționării

Termoprotectorul motorului a răspuns

1. Înlocuiți sacul filtrant din material textil.
2. Înlocuiți filtrul de protecție a motorului.
3. Verificați toate componentele pentru a vă asigura că nu sunt înfundate.
4. Porniți din nou aparatul.

Puterea de aspirare scade

1. Înlocuiți sacul filtrant din material textil.
2. Curățați coșul filtrului principal sub jet de apă curență și uscați-l.
3. Așezați/blocați recipientul de impurități (inclusiv coșul filtrului principal) corect, reajustați cureaua de blocare, dacă este necesar.

Evacuare praf la aspirare

1. Înlocuiți sacul filtrant din material textil defect.
2. Verificați suportul sacului filtrant din material textil.
3. Așezați/blocați recipientul de impurități (inclusiv coșul filtrului principal) corect, reajustați cureaua de blocare, dacă este necesar.
4. Introduceți coșul filtrului principal nedeteriorat.
5. Introduceți corect filtrul de protecție a motorului.

Putere de aspirare lipsă sau insuficientă

1. Îndepărtați blocajele din duza de aspirație, tubul de aspirare sau furtunul de aspirare.
2. Înlocuiți furtunul de aspirare defect.
3. Înlocuiți sacul filtrant din material textil.
4. Așezați/blocați recipientul de impurități (inclusiv coșul filtrului principal) corect, reajustați cureaua de blocare, dacă este necesar.
5. Curățați coșul filtrului principal sub jet de apă curență și uscați-l.
6. Introduceți coșul filtrului principal nedeteriorat.
7. Înlocuiți filtrul de protecție a motorului.

Aparatul nu funcționează

1. Porniți aparatul.
2. Lăsați platina supraîncălzită să se răcească.
3. Încărcați setul de acumulatori.
4. Introduceți setul de acumulatori.

Departamentul de asistență clienți

Dacă defecțiunea nu poate fi remediată, aparatul trebuie verificat de departamentul de asistență clienți.

Garanție

În fiecare țară sunt valabile condițiile de garanție publicate de distribuitorul nostru din țara respectivă. Eventuale defecțiuni ale acestui aparat, care survin în perioada de garanție și care sunt rezultatul unor defecte de fabricație sau de material, vor fi remediate gratuit. Pentru a putea beneficia de garanție, prezentați-vă cu chitanța de cumpărare la magazin sau la cea mai apropiată unitate de service autorizată.

(Pentru adresă, consultați pagina din spate)

Accesorii și piese de schimb

Utilizați numai accesorii originale și piese de schimb originale; ele asigură funcționarea în siguranță și fără avarii a aparatului.

Informații despre accesorii și piesele de schimb se găsesc la adresa www.kaercher.com.

Listă piese de schimb

Folosiți numai seturi de acumulatori originale KÄRCHER, nu baterii neîncărcabile.

Denumire	Număr de comandă, piesă de schimb	Număr articol, neambalat
Set de acumulatori Battery Power+ 36/75	2.445-043.0	6.445-059.0
Set de acumulatori Battery Power+ 36/60	2.042-022.0	6.445-085.0
Set de acumulatori Battery Power 36/50	2.445-031.0	6.445-039.0
Încărcător rapid Battery Power+ 36/60 (EU)	2.445-045.0	6.445-063.0
Încărcător rapid Battery Power+ 36/60 (GB)	2.445-047.0	6.445-065.0
Încărcător rapid Battery Power+ 36/60 (AU)	2.445-051.0	6.445-069.0

Declarație de conformitate UE

Prin prezenta, declarăm că aparatul indicat mai jos corespunde cerințelor fundamentale privind siguranța și sănătatea prevăzute în directivele UE relevante, prin proiectarea și construcția sa, precum și în versiunea comercializată de noi. În cazul efectuării unei modificări a aparatului care nu a fost convenită cu noi, această declarație își pierde valabilitatea.

Produs: Aspirator pentru mediu uscat
Tip: 1.394-xxx

Directive UE relevante

2006/42/UE (+2009/127/UE)
2011/65/UE
2014/30/UE

Norme armonizate aplicate

EN IEC 63000: 2018
EN 55014-1: 2017 + A11: 2020
EN 55014-2: 2015
EN 60312-1: 2017
EN 60335-1
EN 60335-2-69
EN 62233: 2008

Standarde naționale aplicate

Semnatarii acționează în numele și prin împuternicirea Consiliului director.



H. Jenner
Chairman of the Board of Management



S. Reiser
Director Regulatory Affairs & Certification

Înscărcat cu elaborarea documentației:
S. Reiser

Alfred Kärcher SE & Co. KG
Alfred-Kärcher-Str. 28 - 40
71364 Winnenden (Germania)
Tel.: +49 7195 14-0
Fax: +49 7195 14-2212
Winnenden, 2020/10/01

Date tehnice

		BVL 5/1 Bp (Pack)
Conexiune electrică		
Tensiune nominală set de acumulatori	V	36 DC
Clasă de protecție		III
Randament nominal	W	500
Putere maximă	W	500
Date privind puterea aparatului		
Conținutul recipientului	l	5
Cantitate de aer (max.)	l/s	40
Subpresiune (max.)	kPa (mbar)	22,3 (223)
Interval de funcționare la încărcare completă a acumulatorului - set de acumulatori Battery Power 36/50	Minute	19/Eco: 43
Interval de funcționare la încărcare completă a acumulatorului - set de acumulatori Battery Power+ 36/60	Minute	22/Eco: 50
Interval de funcționare la încărcare completă a acumulatorului - set de acumulatori Battery Power+ 36/75	Minute	30/Eco: 64
Dimensiuni și greutate		
Greutate tipică în timpul funcționării	kg	5,0
Lungime x Lățime x Înălțime	mm	220 x 320 x 510
Diametru furtun de aspirare	mm	35
Lungime furtun de aspirare	m	1,0
Condiții de mediu		
Temperatură ambientă	°C	0/+40
Valori calculate conform EN 60335-2-69		
Nivel de zgomot L_{pA}	dB(A)	65
Incertitudine K_{pA}	dB(A)	2
Valoarea vibrațiilor mână-braț	m/s^2	<2,5
Incertitudine K	m/s^2	0,2

Sub rezerva modificărilor tehnice.

Obsah

Všeobecné upozornenia.....	89
Ochrana životného prostredia	89
Používanie v súlade s účelom	89
Bezpečnostné pokyny	89
Popis prístroja	89
Symbyly na prístroji.....	90
Príprava.....	90
Uvedenie do prevádzky.....	90
Ovládanie	90
Preprava.....	91
Skladovanie.....	91
Starostlivosť a údržba.....	91
Pomoc pri poruchách	91
Záruka	92
Príslušenstvo a náhradné diely	92
EÚ vyhlásenie o zhode.....	92
Technické údaje.....	93

Všeobecné upozornenia



Pred prvým použitím prístroja si prečítajte tento originálny návod na obsluhu a priložené bezpečnostné pokyny. Riadte sa informáciami a pokynmi, ktoré sú v nich uvedené. Obidva dokumenty si uschovajte pre neskoršie použitie alebo pre nasledujúceho majiteľa.

- Pri nedodržaní návodu na obsluhu a bezpečnostných pokynov môže dôjsť k poškodeniu prístroja a ohrozeniu obsluhy a iných osôb.
- V prípade poškodenia počas prepravy okamžite informujte predajcu.
- Pri rozbaľovaní skontrolujte obsah balenia z hľadiska chýbajúceho príslušenstva alebo poškodenia.

Ochrana životného prostredia



Obalové materiály sú recyklovateľné. Obaly zlikvidujte ekologickým spôsobom.



Elektrické a elektronické zariadenia obsahujú cenné recyklovateľné materiály a často aj komponenty ako napr. batérie, akumulátory alebo olej, ktoré pri nesprávnej manipulácii alebo likvidácii môžu predstavovať potenciálne nebezpečenstvo pre ľudské zdravie a životné prostredie. Tieto komponenty sú však pre správnu prevádzku zariadenia nevyhnutné. Zariadenia označené týmto symbolom nesmú byť likvidované spolu s domovým odpadom.

Informácie o obsiahnutých látkach (REACH)

Aktuálne informácie o obsiahnutých látkach sú uvedené na internetovej stránke: www.kaercher.com/REACH

Používanie v súlade s účelom

⚠ VÝSTRAHA

Ohrozenie zdravia

Vdýchnutie zdraviu škodlivých prachov

Prístroj nie je určený na odsávanie zdraviu škodlivých prachov.

POZOR

Poškodenie prístroja

Skrat zapríčinený vysokou vlhkosťou vzduchu

Prístroj používajte a skladujte len vo vnútorných priestoroch.

- Tento univerzálny vysávač je určený na suché čistenie povrchov podláh a stien.

- Tento prístroj je vhodný na priemyselné použitie, napr. v hoteloch, školách, nemocniciach, továrňach, obchodoch, kanceláriách a nájomných priestoroch.

Bezpečnostné pokyny

Kardiostimulátor

⚠ NEBEZPEČENSTVO

Nebezpečenstvo následkom vyžarovaných vysokofrekvenčných/elektrických magnetických polí

Ohrozenie zdravia pri používaní kardiostimulátora
Pri manipulácii s týmto prístrojom dodržiavajte nasledujúce bezpečnostné pokyny.

- Ak máte kardiostimulátor, odporúčame vám pred použitím zariadenia konzultovať so svojim lekárom alebo výrobcom kardiostimulátora prípadné preventívne opatrenia.
- Nie všetky typy kardiostimulátorov sú rovnako odolné voči žiareniu v bezprostrednej blízkosti vyžarovaných vysokofrekvenčných/elektrických magnetických polí, čo by mohlo viesť k problémom pri prevádzke prístroja.
- Ak lekár nemôže zaručiť vašu bezpečnosť, prístroj nepoužívajte!

Popis prístroja

Obrázok A



- ① HEPA filter (špeciálne príslušenstvo)
- ② Ochranný filter motora
- ③ Základná doska
- ④ Schránka pre ochranný filter motora
- ⑤ Ramenné popruhy
- ⑥ Typový štítok
- ⑦ Tlačidlo na odblokovanie
- ⑧ Uzáver bedrového popruhu
- ⑨ Držiak na hubicu na čalúnenie
- ⑩ Bedrový popruh
- ⑪ Nasávacie hrdlo (vonkajšie)
- ⑫ Hlavný filtračný kôš
- ⑬ Filtračné vrecko z netkanej textilie
- ⑭ Rukoväť
- ⑮ Súprava akumulátorov
- ⑯ Nasávacía hlava
- ⑰ QR kód pre návod vo forme videa
- ⑱ Uzáver nádoby na nečistoty
- ⑲ Nádoba na nečistoty
- ⑳ Uzatvárací popruh
- ㉑ Uzáver hrudného popruhu
- ㉒ Hrudný popruh (výškovo nastaviteľný)
- ㉓ Nosný systém
- ㉔ Stredný napínač
- ㉕ Hák pre teleskopickú saciu trubicu na ramennom popruhu

- 26) Hák pre teleskopickú saciu trubicu na nosnom systéme (parkovacia poloha)
- 27) Prepínač tvrdá plocha/kobercová podlaha
- 28) Podlahová hubica
- 29) Teleskopická sacia trubica
- 30) Tlačidlo Eco (úsporný režim)
- 31) Ukazovateľ kontroly nabitia
- 32) Hlavný spínač
- 33) Ovládacia jednotka
- 34) Držiak pre štrbinovú hubicu
- 35) Regulátor sily vysávania
- 36) Koleno
- 37) Nasávacia hadica

Farebné označenie

- Ovládacie prvky pre čistiaci proces sú žlté.
- Ovládacie prvky pre údržbu a servis sú svetlosivé.

Symbole na prístroji

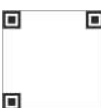
	Prípojka sacej hadice pre pravákov
	Prípojka sacej hadice pre ľavákov
	QR kód pre návod vo forme videa

Príprava

1. Vybaľte prístroj a namontujte príslušenstvo.

Obrázok B

Uvedenie do prevádzky

1. Kontrola toho, či je v prístroji vložený hlavný filtračný kôš.

Prevádzkové režimy

- 1 Prevádzka s filtračným vreckom
- 2 Prevádzka bez filtračného vrecka

Vloženie súpravy akumulátorov

1. Súpravu akumulátorov vsuňte do držiaka akumulátora a zaareťujte.

Nastavenie bedrového popruhu, hrudného popruhu a ramenných popruhov

1. Prístroj umiestnite na váš chrbát.
2. Zaisťte uzáver bedrového popruhu a nastavte bedrový popruh.

Obrázok C

3. Zaisťte uzáver hrudného popruhu a nastavte hrudný popruh (výškovo nastaviteľný). Potiahnutím stredných napínačov pritiahnite prístroj k telu. Neutahujte príliš pevne - hlavné zaťaženie by malo byť na bedrovom popruhu.

Obrázok D

Nabitie súpravy akumulátorov

Upozornenie

Prečítajte si návod na obsluhu výrobcu nabíjačky a venujte osobitnú pozornosť bezpečnostným pokynom!

Upozornenie

Prečítajte si návod na obsluhu výrobcu súpravy akumulátorov a venujte osobitnú pozornosť bezpečnostným pokynom!

Upozornenie

Súprava akumulátorov je pri dodávke čiastočne nabitá. Pred uvedením do prevádzky a v prípade potreby nabíťte.

Upozornenie

Súpravu akumulátorov je možné nabíjať, iba ak je vybitá.

1. Stlačte tlačidlo na odblokovanie a vyberte súpravu akumulátorov.
2. Súpravu akumulátorov nabíjajte podľa návodov na obsluhu výrobcu nabíjačky a výrobcu súpravy akumulátorov.

Ovládanie

POZOR

Nebezpečenstvo v dôsledku technickej poruchy

Nebezpečenstvo poškodenia prístroja

Pri klesajúcom sacom výkone okamžite zastavte motor.

Nastavenie polohy nádoby na nečistoty

1. Polohu nádoby na nečistoty nastavte tak, aby sacia hadica pri nasadenom nosnom systéme vychádzala na pracovnej strane (obsluha pravou/ľavou rukou). Príslušný symbol je potom viditeľný na prednej strane.

Obrázok E

Zapnutie prístroja

1. Prístroj zapnite hlavným vypínačom.

Režim Eco

Režim Eco (úsporný režim): Zariadenie pracuje so zníženým sacím výkonom. Životnosť batérií sa predlžuje.

1. Zapnutie ekologického režimu: Stlačte tlačidlo Eco.
2. Vypnutie ekologického režimu: Znovu stlačte tlačidlo Eco.

Nastavenie sily vysávania

1. Na regulátore sily vysávania nastavte silu vysávania.

Čistiaca prevádzka

1. Prepínač podlahovej hubice nastavte na tvrdú plochu alebo na kobercovú podlahu.
2. Vykonajte čistenie.
3. Zmena miesta/prerušenie práce: V prípade potreby zaveste teleskopickú saciu trubicu na hák ramenného popruhu, vďaka čomu budete mať voľné obe ruky. Hák možno upevniť na pravom alebo ľavom ramennom popruhu.

Obrázok F

Vypnutie prístroja

1. Prístroj vypnite pomocou hlavného spínača.

Po každej prevádzke

1. Vyprázdňte nádobu na nečistoty.
2. Po použití prístroj a príslušenstvo očistite vlhkou utierkou.

Uschovanie prístroja

1. Zasuňte teleskopickú saciu trubicu. Teleskopickú saciu trubicu a podlahovú hubicu uschovajte tak, ako je to znázornené na obrázku.
Obrázok G
2. Prístroj odstavte do suchej miestnosti, alebo ho zavesíte za rukoväť. Zaisťte ho proti neoprávnenému používaniu.

Preprava

⚠ UPOZORNENIE

Nerešpektovanie hmotnosti

Nebezpečenstvo zranenia a poškodenia

Pri preprave dbajte na hmotnosť prístroja.

1. Prístroj pri preprave vo vozidlách zaisťte proti zošmyknutiu a prevráteniu v súlade s príslušne platnými smericami.

Skladovanie

⚠ UPOZORNENIE

Nerešpektovanie hmotnosti

Nebezpečenstvo zranenia a poškodenia

Pri skladovaní dbajte na hmotnosť prístroja.

Prístroj sa smie skladovať iba vo vnútorných priestoroch.

1. Stlačte tlačidlo na odblokovanie a vyberte súpravu akumulátorov, aby nedošlo k vybitiu.

Starostlivosť a údržba

⚠ NEBEZPEČENSTVO

Nebezpečenstvo zásahu elektrickým prúdom

Zranenie následkom dotyku dielov vedúcich prúd

Vypnite prístroj.

Vyberte súpravu akumulátorov.

Výmena filtračného vrečka z netkanej textilie

1. Odistite a odoberte nádobu na nečistoty.
Obrázok 1
2. Vyberte hlavný filtračný kôš.
3. Odoberte filtračné vrečko z netkanej textilie
4. Nové filtračné vrečko z netkanej textilie s gumovou prírubou pretiahnite cez nasávacie hrdlo (vo vnútri).
5. Znovu nasadte hlavný filtračný kôš.
Obrázok 2
6. Vložte nádobu na nečistoty a zaisťte ju.
Obrázok 3

Čistenie hlavného filtračného koša

POZOR

Nebezpečenstvo v dôsledku mokrého hlavného filtračného koša

Nebezpečenstvo poškodenia prístroja

Do prístroja nikdy nevkladajte mokrý hlavný filtračný kôš.

1. Hlavný filtračný kôš v prípade potreby vyčistite pod tečúcou vodou.

Výmena HEPA filtra

HEPA filter (špeciálne príslušenstvo): výmena 1x ročne

1. Odistite a odoberte nádobu na nečistoty (vrátane hlavného filtračného koša).
2. Saciu hlavu otočte o 180°.
3. Odistite a odoberte HEPA filter (špeciálne príslušenstvo).
4. Vložte nový HEPA filter (špeciálne príslušenstvo) a zaisťte ho.
5. Saciu hlavu otočte o 180°.
6. Vložte a zaisťte nádobu na nečistoty (vrátane hlavného filtračného koša).

Výmena ochranného filtra motora

1. Odistite a odoberte nádobu na nečistoty (vrátane hlavného filtračného koša).
2. Saciu hlavu otočte o 180°.
3. V prípade potreby odistite a odoberte HEPA filter (špeciálne príslušenstvo).
4. Vyberte ochranný filter motora.
5. Vložte nový ochranný filter motora.
6. V prípade potreby vložte HEPA filter (špeciálne príslušenstvo) a zaisťte ho.
7. Saciu hlavu otočte o 180°.
8. Vložte a zaisťte nádobu na nečistoty (vrátane hlavného filtračného koša).

Dodatočné nastavenie uzatváracieho popruhu

1. Odistite a odoberte nádobu na nečistoty (vrátane hlavného filtračného koša).
2. Dodatočne nastavte uzatvárací popruh tak, aby nádobu na nečistoty (vrátane hlavného filtračného koša) tesne priliehala k sacej hlave.
Obrázok H
3. Vložte a zaisťte nádobu na nečistoty (vrátane hlavného filtračného koša).

Pomoc pri poruchách

⚠ NEBEZPEČENSTVO

Nebezpečenstvo zásahu elektrickým prúdom

Zranenie následkom dotyku dielov vedúcich prúd

Vypnite prístroj.

Vyberte súpravu akumulátorov.

Upozornenie

Ak sa vyskytne porucha (napr. zlomenie filtra), prístroj sa musí okamžite vypnúť. Pred opätovnými uvedením do prevádzky sa porucha musí odstrániť.

Prístroj sa počas prevádzky vypne

Došlo k aktivácii tepelnej ochrany motora

1. Vymeňte filtračné vrečko z netkanej textilie.
2. Vymeňte ochranný filter motora.
3. Skontrolujte všetky diely z hľadiska ich upchatia.
4. Znovu zapnite prístroj.

Sila vysávania klesá

1. Vymeňte filtračné vrečko z netkanej textilie.
2. Hlavný filtračný kôš očistite pod tečúcou vodou a osušte ho.
3. Nádobu na nečistoty (vrátane hlavného filtračného koša) správne umiestnite/zaisťte. V prípade potreby dodatočne nastavte uzatvárací popruh.

Vystupovanie prachu pri vysávaní

1. Vymeňte poškodené filtračné vrečko z netkanej textilie.
2. Skontrolujte umiestnenie a upevnenie filtračného vrečka z netkanej textilie.

- Nádobu na nečistoty (vrátane hlavného filtračného koša) správne umiestnite/zaistíte. V prípade potreby dodatočne nastavte uzatvárací popruh.
- Vložte nepoškodený hlavný filtračný kôš.
- Správne vložte ochranný filter motora.

Žiadny alebo nedostatočný sací výkon

- Odstráňte predmety, ktoré upchávajú nasávaciu hubicu, nasávaciu trubicu alebo nasávaciu hadicu.
- Vymeňte poškodenú nasávaciu hadicu.
- Vymeňte filtračné vrečko z netkanej textílie.
- Nádobu na nečistoty (vrátane hlavného filtračného koša) správne umiestnite/zaistíte. V prípade potreby dodatočne nastavte uzatvárací popruh.
- Hlavný filtračný kôš očistite pod tečúcou vodou a osušte ho.
- Vložte nepoškodený hlavný filtračný kôš.
- Vymeňte ochranný filter motora.

Prístroj nebeží

- Zapnite zariadenie.
- Prehriatu dosku nechajte vychladnúť.
- Nabite súpravu akumulátorov.
- Vložte súpravu akumulátorov.

Zákaznícky servis

V prípade, že sa porucha nedá odstrániť, prístroj musí skontrolovať zákaznícky servis.

Záruka

V každej krajine platia záručné podmienky vydané našou príslušnou distribučnou spoločnosťou. Prípadné poruchy Vášho zariadenia odstránime v rámci záručnej doby zadarmo, pokiaľ ich príčinou boli materiálové alebo výrobné chyby. Pri uplatňovaní záruky sa spolu s dokladom o kúpe obráťte na Vášho predajcu alebo na najbližšie autorizované servisné stredisko. (adresa je uvedená na zadnej strane)

Príslušenstvo a náhradné diely

Používajte len originálne príslušenstvo a originálne náhradné diely, pretože takéto komponenty zaručujú bezpečnú a bezporuchovú prevádzku zariadenia. Informácie o príslušenstve a náhradných dieloch sa nachádzajú na stránke www.kaercher.com.

Zoznam náhradných dielov

Používajte iba originálne súpravy akumulátorov KÄRCHER. Nepoužívajte akumulátory, ktoré nemožno znovu nabíť.

Názov	Objednávacie číslo, náhradný diel	Číslo položky, nezabalené
Súprava akumulátorov Battery Power+ 36/75	2.445-043.0	6.445-059.0
Súprava akumulátorov Battery Power+ 36/60	2.042-022.0	6.445-085.0
Súprava akumulátorov Battery Power 36/50	2.445-031.0	6.445-039.0
Rýchlonabíjačka Battery Power+ 36/60 (EU)	2.445-045.0	6.445-063.0
Rýchlonabíjačka Battery Power+ 36/60 (GB)	2.445-047.0	6.445-065.0
Rýchlonabíjačka Battery Power+ 36/60 (AU)	2.445-051.0	6.445-069.0

EÚ vyhlásenie o zhode

Týmto prehlasujeme, že nižšie označený stroj zodpovedá na základe svojej koncepcie a konštrukčného vyhotovenia, ako aj od vyhotovení, ktoré sme uviedli do prevádzky, príslušným základným bezpečnostným a zdravotným požiadavkám smerníc ES. V prípade zmeny, ktorú neschválime, stráca toto prehlásenie platnosť. Výrobok: Suchý vysávač
Typ: 1.394-xxx

Príslušné smernice EÚ

2006/42/ES (+2009/127/ES)
2011/65/EÚ
2014/30/EÚ

Aplikované harmonizované normy

EN IEC 63000: 2018
EN 55014-1: 2017 + A11: 2020
EN 55014-2: 2015
EN 60312-1: 2017
EN 60335-1
EN 60335-2-69
EN 62233: 2008

Aplikované vnútroštátne normy

-
Podpísané osoby konajú z poverenia a s plnou mocou vedenia spoločnosti.



H. Jenner

Chairman of the Board of Management



S. Reiser

Director Regulatory Affairs & Certification

Osoba zodpovedná za dokumentáciu:

S. Reiser

Alfred Kärcher SE & Co. KG
Alfred-Kärcher-Str. 28 - 40
71364 Winnenden (Germany)
Tel.: +49 7195 14-0
Fax: +49 7195 14-2212
Winnenden, 2020/10/01

Technické údaje

		BVL 5/1 Bp (Pack)
Elektrická prípojka		
Menovité napätie súpravy akumu- látorov	V	36 DC
Trieda ochrany		III
Menovitý výkon	W	500
Maximálny výkon	W	500
Výkonové údaje prístroja		
Objem nádoby	l	5
Množstvo vzduchu (max.)	l/s	40
Podtlak (max.)	kPa (mbar)	22,3 (223)
Prevádzková doba pri úplnom na- bití akumulátora - súprava akumu- látorov Battery Power 36/50	min.	19/Eco: 43
Prevádzková doba pri úplnom na- bití akumulátora - súprava akumu- látorov Battery Power+ 36/60	min.	22/Eco: 50
Prevádzková doba pri úplnom na- bití akumulátora - súprava akumu- látorov Battery Power+ 36/75	min.	30/Eco: 64
Rozmery a hmotnosti		
Typická prevádzková hmotnosť	kg	5,0
Dĺžka x šírka x výška	mm	220 x 320 x 510
Priemer nasávacej hadice	mm	35
Dĺžka nasávacej hadice	m	1,0
Podmienky prostredia		
Tepota okolia	°C	0/+40
Zistené hodnoty podľa EN 60335-2-69		
Hladina akustického tlaku L_{pA}	dB(A)	65
Neistota K_{pA}	dB(A)	2
Hodnota vibrácií ruka-rameno	m/s^2	<2,5
Neistota K	m/s^2	0,2

Technické zmeny vyhradené.

Sadržaj

Opće napomene.....	93
Zaštita okoliša	93
Namjenska uporaba	93
Sigurnosni napuci.....	94
Opis uređaja.....	94
Simboli na uređaju	94
Priprema.....	94
Puštanje u pogon	94
Rukovanje	95
Transport	95
Skladištenje.....	95
Njega i održavanje	95
Pomoć u slučaju smetnji	96
Jamstvo	96
Pribor i zamjenski dijelovi.....	96
EU izjava o sukladnosti.....	97
Tehnički podaci.....	97

Opće napomene



Prije prve uporabe Vašeg uređaja pročitaite ove originalne upute za rad i priložene Sigurnosne naputke. Postupajte u skladu s njima.

Čuvajte obje knjižice za kasniju uporabu ili za sljedećeg vlasnika.

- U slučaju nepridržavanja uputa za uporabu i sigurnosnih naputaka može doći do oštećenja uređaja i opasnosti za rukovatelja i druge osobe.
- U slučaju štete nastale prilikom transporta smjesta obavijestite trgovca.
- Kod raspakiranja provjerite je li sadržaj pakiranja potpun tj. nedostaje li pribor i je li oštećen.

Zaštita okoliša



Ambalažni se materijali mogu reciklirati. Molimo odložite ambalažu na ekološki prihvatljiv način.



Električni i elektronički uređaji sadrže vrijedne reciklažne materijale, a često i sastavne dijelove poput baterija, punjivih baterija ili ulja koji kod nepropisnog rukovanja ili nepravilnog odlaganja u otpad mogu predstavljati potencijalnu opasnost za ljudsko zdravlje i okoliš. Međutim, ti su sastavni dijelovi potrebni za pravilan rad uređaja. Uređaji koji su označeni ovim simbolom ne smiju se odlagati zajedno s kućnim otpadom.

Napomene o sastojcima (REACH)

Aktualne informacije o sastojcima pronađite na: www.kaercher.com/REACH

Namjenska uporaba

⚠ UPOZORENJE

Opasnost po zdravlje

Udisanje prašina opasnih po zdravlje

Uređaj nemojte upotrebljavati za usisavanje prašina koje su opasne po zdravlje.

PAŽNJA

Oštećenje uređaja

Kratki spoj zbog visoke vlažnosti zraka

Uređaj upotrebljavajte i skladištite samo u zatvorenim prostorijama.

- Ovaj univerzalni usisivač prikladan je za suho čišćenje podnih i zidnih površina.

- Ovaj uređaj prikladan je za komercijalnu uporabu, npr. u hotelima, školama, bolnicama, tvornicama, trgovinama, uredima i iznajmljivačkim prostorima.

Sigurnosni napuci

Pejsmejker

⚠ OPASNOST

Opasnost uslijed zračenja visoke frekvencije / električnih magnetskih polja

Opasnost za zdravlje kod nošenja pejsmejкера

Pri rukovanju ovim uređajem obratite pozornost na sljedeće sigurnosne napomene:

- Ako nosite pejsmejker, preporučujemo da se prije rada s uređajem posavjetujete s liječnikom ili proizvođačem pejsmejкера.
- Nisu sve vrste pejsmejкера jednako otporne na zračenje visoke frekvencije / električnih magnetskih polja u neposrednoj blizini, što bi moglo dovesti do problema u radu uređaja.
- Ako vaš liječnik ne može jamčiti vašu sigurnost, ne možete koristiti uređaj!

Opis uređaja

Slika A



- 1 HEPA filtra (posebni pribor)
- 2 Filtar za zaštitu motora
- 3 Temeljna ploča
- 4 Kućište filtra za zaštitu motora
- 5 Rameni pojas
- 6 Natpisna pločica
- 7 Tipka za deblokiranje
- 8 Zatvarač pojasa oko struka
- 9 Držač nastavka za tekstilni namještaj
- 10 Pojas oko struka
- 11 Usisni nastavak (izvana)
- 12 Košara glavnog filtra
- 13 Flizelinska filtarska vrećica
- 14 Ručka
- 15 Paket baterija
- 16 Usisna glava
- 17 QR kôd za video upute
- 18 Zatvarač spremnika za prljavštinu
- 19 Spremnik za prljavštinu
- 20 Sigurnosni pojas
- 21 Zatvarač pojasa oko prsa
- 22 Pojas oko prsa (podesiv po visini)
- 23 Sustav nošenja
- 24 Središnje zatezne trake
- 25 Kuka za teleskopsku usisnu cijev na ramenom pojasu
- 26 Kuka za teleskopsku usisnu cijev na sustavu nošenja (parkirni položaj)

- 27 Prekidač za prebacivanje između tvrde površine/tepiha
- 28 Podni nastavak
- 29 Teleskopska usisna cijev
- 30 Eco tipka (energetski štedljiv način rada)
- 31 Kontrolni prikaz punjenja
- 32 Glavna sklopka
- 33 Upravljački dio
- 34 Držač za nastavak za fuge
- 35 Regulator usisne snage
- 36 Koljeno
- 37 Usisno crijevo

Oznake u boji

- Upravljački elementi za proces čišćenja su žute boje.
- Upravljački elementi za održavanje i servis su svjetlosive boje.

Simboli na uređaju

	Priključak usisnog crijeva za dešnjake
	Priključak usisnog crijeva za ljevake
	QR kôd za video upute

Priprema

1. Raspakirajte uređaj i montirajte pribor.

Slika B

Puštanje u pogon

1. Provjerite je li glavna košara filtra umetnuta u uređaj.

Načini rada

- 1 Rad s filtarskom vrećicom
- 2 Rad bez filtarske vrećice

Umetanje kompleta baterija

1. Komplet baterija gurnite u držač baterije i uglavite ga.

Podešavanje pojasa oko struka, pojasa oko prsa i ramenog pojasa

1. Stavite uređaj na leđa.
2. Zakačite kopču pojasa oko struka i prilagodite pojas.

Slika C

3. Zakopčajte kopču pojasa oko prsa i prilagodite pojas (podesiv po visini). Prilagodite uređaj tijelu povlačenjem središnjih zateznih traka. Nemojte prejako zategnuti, glavno opterećenje trebalo bi biti na pojasu oko struka.

Slika D

Punjenje kompleta baterija

Napomena

Pročitajte upute za uporabu proizvođača punjača i obratite posebnu pozornost na sigurnosne napomene!

Napomena

Pročitajte upute za uporabu proizvođača paketa baterija i obratite posebnu pozornost na sigurnosne napomene!

Napomena

Paket baterija je djelomično napunjen kod isporuke. Napunite prije puštanja u pogon i po potrebi.

Napomena

Punjenje paketa baterija može se provoditi samo kada ga izvadite.

1. Pritisnite tipku za deblokiranje i uklonite paket baterija.
2. Napunite paket baterije prema uputama za uporabu proizvođača punjača i proizvođača paketa baterija.

Rukovanje

PAŽNJA

Opasnost zbog tehničkog kvara

Postoji opasnost od oštećenja uređaja

Odmah isključite motor ako se snaga usisavanja smanjuje.

Poravnanje spremnika za prljavštinu

1. Poravnajte spremnik za prljavštinu tako da pri pričvršćenom sustavu nošenja usisno crijevo izlazi na radnoj strani (rukovanje za dešnjake/ljevake). Odgovarajući simbol tada se može vidjeti na prednjoj strani.

Slika E

Uključivanje uređaja

1. Uključite uređaj na glavnoj sklopki.

Eco način rada

Eco tipka (energetski štedljiv način rada): Uređaj radi sa smanjenom usisnom snagom. Produžuje se vijek trajanja baterije.

1. Aktiviranje eco načina rada: Pritisnite tipku Eco.
2. Isključite eco način rada: Ponovno pritisnite tipku Eco.

Namještanje usisne snage

1. Regulirajte usisnu snagu na regulatoru usisne snage.

Način rada čišćenja

1. Postavite prekidač podne mlaznice na tvrdu površinu ili tepih.
2. Provedite čišćenje.
3. Promjena lokacije/prekidača rada: Ako je potrebno, obramenite teleskopsku usisnu cijev na kuku ramenog pojasa tako da imate obje ruke slobodne. Kuka se može pričvrstiti na desni ili lijevi rameni pojas.

Slika F

Isključivanje uređaja

1. Isključite uređaj na glavnoj sklopki.

Nakon svakog rada

1. Ispraznite spremnik za prljavštinu.
2. Nakon upotrebe vlažnom krpom očistite uređaj i pribor.

Čuvanje uređaja

1. Uvucite teleskopsku usisnu cijev. Teleskopsku usisnu cijev i podnu mlaznicu pohranite kako je prikazano na slici.
Slika G
2. Odložite uređaj u suhu prostoriju ili ga objesite za ručku i zaštitite ga od neovlaštenog korištenja.

Transport

△ OPREZ

Nepridržavanje težine

Opasnost od ozljeda i oštećenja

Pri transportu uzmite u obzir težinu uređaja.

1. Pri transportu u vozilima uređaj osigurajte od klizanja i prevrtanja prema trenutno važećim direktivama.

Skладиštenje

△ OPREZ

Nepridržavanje težine

Opasnost od ozljeda i oštećenja

Pri skladištenju uzmite u obzir težinu uređaja.

Uređaj se smije skladištiti samo u zatvorenim prostorijama.

1. Pritisnite tipku za deblokiranje i uklonite paket baterija kako biste izbjegli pražnjenje.

Njega i održavanje

△ OPASNOST

Opasnost od strujnog udara

Ozljede zbog dodira dijelova pod naponom

Isključite uređaj.

Izvadite paket baterija.

Zamjena flizelinske filterske vrećice

1. Deblokirajte i skinite spremnik za prljavštinu.
Slika 1
2. Izvadite košaru glavnog filtra.
3. Uklonite flizelinsku filtersku vrećicu.
4. Navucite novu flizelinsku filtersku vrećicu s gumenom prirubnicom preko usisnog nastavka (iznutra).
5. Vratite košaru glavnog filtra.
Slika 2
6. Umetnite spremnik za prljavštinu i blokirajte ga.
Slika 3

Čišćenje košare glavnog filtra

PAŽNJA

Opasnost uslijed mokre košare glavnog filtra

Postoji opasnost od oštećenja uređaja

Nikada ne stavljajte mokru košaru glavnog filtra.

1. Ako je potrebno, očistite košaru glavnog filtra pod tekućom vodom.

Zamjena HEPA filtra

HEPA filtar (posebni pribor): promijenite 1x godišnje

1. Otključajte i uklonite spremnik za prljavštinu (uključujući košaru glavnog filtra).
2. Okrenite usisnu glavu za 180°.
3. Otključajte i uklonite HEPA filtar (posebni pribor).
4. Umetnite novi HEPA filtar (posebni pribor) i uglavite ga na njegovo mjesto.
5. Okrenite usisnu glavu za 180°.
6. Umetnite i zaključajte spremnik za prljavštinu (uključujući košaru glavnog filtra).

Zamjena filtra za zaštitu motora

1. Otključajte i uklonite spremnik za prljavštinu (uključujući košaru glavnog filtra).
2. Okrenite usisnu glavu za 180°.
3. Ako je potrebno, otključajte i uklonite HEPA filtar (posebni pribor).
4. Izvadite filtar za zaštitu motora.
5. Umetnite novi filtar za zaštitu motora.
6. Ako je potrebno, umetnite HEPA filtar (posebni pribor) i uglavite ga na njegovo mjesto.
7. Okrenite usisnu glavu za 180°.
8. Umetnite i zaključajte spremnik za prljavštinu (uključujući košaru glavnog filtra).

Naknadno podešavanje sigurnosnog pojasa

1. Otključajte i uklonite spremnik za prljavštinu (uključujući košaru glavnog filtra).
2. Naknadno podesite sigurnosni pojas tako da spremnik za prljavštinu (uključujući košaru glavnog filtra) čvrsto prianja na usisnu glavu.

Slika H

3. Umetnite i zaključajte spremnik za prljavštinu (uključujući košaru glavnog filtra).

Pomoć u slučaju smetnji

⚠ OPASNOST

Opasnost od strujnog udara

Ozljede zbog dodira dijelova pod naponom

Isključite uređaj.

Izvadite paket baterija.

Napomena

Ako se pojavi smetnja (npr. lom filtra), morate odmah isključiti uređaj. Smetnju treba ukloniti prije ponovnog puštanja u rad.

Uređaj se isključuje tijekom rada

Toplinska zaštita motora je reagirala

1. Zamijenite filzelinsku filtersku vrećicu.
2. Zamijenite filtar za zaštitu motora.
3. Na svim dijelovima provjerite postoje li začepljenja.
4. Ponovno uključite uređaj.

Usisna snaga se smanjuje

1. Zamijenite filzelinsku filtersku vrećicu.
2. Očistite košaru glavnog filtra pod tekućom vodom i osušite je.
3. Ispravno postavite/zaključajte spremnik za prljavštinu (uključujući košaru glavnog filtra), po potrebi naknadno podesite sigurnosni pojas.

Izlaženje prašine pri usisavanju

1. Zamijenite neispravnu filzelinsku filtersku vrećicu.
2. Provjerite položaj filterske vrećice.
3. Ispravno postavite/zaključajte spremnik za prljavštinu (uključujući košaru glavnog filtra), po potrebi naknadno podesite sigurnosni pojas.
4. Umetnite neoštećenu košaru glavnog filtra.
5. Ispravno umetnite filtar za zaštitu motora.

Nema ili nedovoljna snaga usisavanja

1. Uklonite začepljenja iz usisnog nastavka, usisne cijevi ili usisnog crijeva.
2. Zamijenite neispravno usisno crijevo.
3. Zamijenite filzelinsku filtersku vrećicu.
4. Ispravno postavite/zaključajte spremnik za prljavštinu (uključujući košaru glavnog filtra), po potrebi naknadno podesite sigurnosni pojas.
5. Očistite košaru glavnog filtra pod tekućom vodom i osušite je.
6. Umetnite neoštećenu košaru glavnog filtra.
7. Zamijenite filtar za zaštitu motora.

Uređaj ne radi

1. Uključite uređaj.
2. Ostavite da se pregrijana ploča ohladi.
3. Napunite komplet baterija.
4. Umetanje kompleta baterija.

Servisna služba

Ako se smetnja ne može ukloniti, uređaj mora ispitati servisna služba.

Jamstvo

U svakoj zemlji vrijede jamstveni uvjeti koje je izdala nadležna organizacija za distribuciju. Moguće kvarove na Vašem uređaju popravljamo besplatno unutar jamstvenog roka ako je uzrok materijalna pogreška ili pogreška u proizvodnji. U slučaju koji podliježe jamstvu obratite se s potvrdom o plaćanju Vašem prodavaču ili sljedećoj ovlaštenoj lokaciji servisne službe. (vidi adresu na poledini)

Pribor i zamjenski dijelovi

Koristite samo originalan pribor i originalne zamjenske dijelove jer oni jamče siguran i nesmetan rad uređaja. Informacije o priboru i zamjenskim dijelovima pronađite na www.kaercher.com.

Popis rezervnih dijelova

Koristite samo originalne komplete baterija tvrtke KÄRCHER, a ne baterije koje nisu punjive.

Opis	Kataloški broj, rezervni dio	Broj artikla, nepakirano
Komplet baterija Battery Power+ 36/75	2.445-043.0	6.445-059.0
Komplet baterija Battery Power+ 36/60	2.042-022.0	6.445-085.0
Komplet baterija Battery Power 36/50	2.445-031.0	6.445-039.0
Brzi punjač Battery Power+ 36/60 (EU)	2.445-045.0	6.445-063.0
Brzi punjač Battery Power+ 36/60 (GB)	2.445-047.0	6.445-065.0
Brzi punjač Battery Power+ 36/60 (AU)	2.445-051.0	6.445-069.0

EU izjava o sukladnosti

Ovime izjavljujemo da je dolje označeni stroj na temelju svoje koncepcije i konstrukcije kao i izvedbe koju mi stavljamo u promet sukladan odgovarajućim temeljnim sigurnosnim i zdravstvenim zahtjevima EU direktiva. U slučaju izmjene stroja koja nije dogovorena s nama ova izjava gubi svoju valjanost.

Proizvod: Usisivač za suho usisavanje

Tip: 1.394-xxx

Relevantne EU direktive

2006/42/EZ (+2009/127/EZ)

2011/65/EU

2014/30/EU

Primijenjene usklađene norme

EN IEC 63000: 2018

EN 55014-1: 2017 + A11: 2020

EN 55014-2: 2015

EN 60312-1: 2017

EN 60335-1

EN 60335-2-69

EN 62233: 2008

Primijenjene nacionalne norme

-
Dolje potpisani djeluju u ime i po opunomoćenju uprave.



H. Jenner

Chairman of the Board of Management



S. Reiser

Director Regulatory Affairs & Certification

Opunomoćenik za dokumentaciju:

S. Reiser

Alfred Kärcher SE & Co. KG

Alfred-Kärcher-Str. 28 - 40

71364 Winnenden (Njemačka)

Tel.: +49 7195 14-0

Telefaks: +49 7195 14-2212

Winnenden, 2020/10/01

Tehnički podaci

		BVL 5/1 Bp (Pack)
Električni priključak		
Nazivni napon kompleta baterija	V	36 DC
Klasa zaštite		III
Nazivna snaga	W	500
Maksimalna snaga	W	500
Podaci o snazi uređaja		
Zapremina spremnika	l	5
Protok zraka (maks.)	l/s	40
Podtlak (maks.)	kPa (mbar)	22,3 (223)
Vrijeme rada s punim baterijama - komplet baterija Battery Power 36/50	minute	19/Eco: 43
Vrijeme rada s punim baterijama - komplet baterija Battery Power+ 36/60	minute	22/Eco: 50
Vrijeme rada s punim baterijama - komplet baterija Battery Power+ 36/75	minute	30/Eco: 64
Dimenzije i težine		
Tipična težina pri radu	kg	5,0
Duljina x širina x visina	mm	220 x 320 x 510
Promjer usisnog crijeva	mm	35
Duljina usisnog crijeva	m	1,0
Okolni uvjeti		
Okolna temperatura	°C	0/+40
Vrijednosti utvrđene prema EN 60335-2-69		
Razina zvučnog tlaka L _{pA}	dB(A)	65
Nesigurnost K _{pA}	dB(A)	2
Vrijednost vibracije šaka-ruka	m/s ²	<2,5
Nesigurnost K	m/s ²	0,2

Pridržano pravo na tehničke izmjene.

Sadržaj

Opšte napomene	98
Zaštita životne sredine	98
Namenska upotreba	98
Sigurnosne napomene	98
Opis uređaja	98
Simboli na uređaju	99
Priprema	99
Puštanje u pogon	99
Rukovanje	99
Transport	100
Skladištenje	100
Nega i održavanje	100
Pomoć u slučaju smetnji	100
Garancija	101
Pribor i rezervni delovi	101
EU izjava o usklađenosti	101
Tehnički podaci	102

Opšte napomene



Pre prve upotrebe, pročitajte originalna uputstva za upotrebu i priložene bezbednosne instrukcije. Postupajte u skladu sa tim.

Sačuvajte obe knjžice za buduću upotrebu ili sledeće vlasnike.

- Ukoliko se ignorišu uputstvo za rukovanje i bezbednosne napomene, može doći do oštećenja uređaja i mogu se javiti opasnosti po rukovaoca i druge ljude.
- U slučaju štete nastale prilikom transporta odmah obavestite prodavca.
- Prilikom raspakivanja proverite da li nedostaju delovi opreme i da li ima oštećenja.

Zaštita životne sredine



Ambalaža može da se reciklira. Pakovanja odložite u otpad na ekološki način.



Električni i elektronski uređaji sadrže dragocene materijale koji se mogu reciklirati, a često i sastavne delove kao što su baterije, akumulatori ili ulje koji, u slučaju pogrešnog rukovanja ili

pogrešnog odlaganja u otpad mogu da predstavljaju potencijalnu opasnost za zdravlje ljudi i životnu sredinu. Međutim, ovi sastavni delovi su neophodni za pravilan rad uređaja. Uređaji označeni ovim simbolom ne smeju da se odlažu u kućni otpad.

Napomene o sastojcima (REACH)

Aktuelne informacije o sastojcima možete pronaći na: www.kaercher.com/REACH

Namenska upotreba

⚠ UPOZORENJE

Opasnost po zdravlje

Udisanje prašina štetnih po zdravlje

Nemojte koristiti uređaj za usisavanje prašina štetnih po zdravlje.

PAŽNJA

Oštećenje uređaja

Kratki spoj usled prevelike vlažnosti vazduha

Uređaj skladištite i koristite samo u unutrašnjim prostorima.

- Ovaj univerzalni usisivač je namenjen za suvo čišćenje podnih i zidnih površina.

- Ovaj uređaj je pogodan za profesionalnu upotrebu, npr. u hotelima, školama, bolnicama, fabrikama, radnjama, kancelarijama i prostorima za iznajmljivanje.

Sigurnosne napomene

Pejsmejker

⚠ OPASNOST

Opasnost usled emitovanja visoke frekvencije/električnih magnetnih polja

Opasnost po zdravlje prilikom nošenja pejsmejкера
Prilikom rukovanja ovim uređajem, obratite pažnju na sledeća upozorenja.

- Ukoliko nosite pejsmejker, preporučujemo da se pre rukovanja uređajem informišete kod vašeg lekara ili proizvođača pejsmejкера o eventualnim merama predostrožnosti.
- Različiti tipovi pejsmejкера imaju različitu otpornost na emitovanu visoku frekvenciju/električna magnetna polja u neposrednoj blizini, što prilikom rukovanja uređajem može dovesti do problema.
- Ukoliko vam vaš lekar ne može garantovati bezbednost, onda nemojte koristiti uređaj!

Opis uređaja

Slika A



- ① HEPA filter (poseban pribor)
- ② Filter za zaštitu motora
- ③ Osnovna ploča
- ④ Kućište filtera za zaštitu motora
- ⑤ Rameni nosač
- ⑥ Natpisna pločica
- ⑦ Taster za deblokadu
- ⑧ Zatvarač pojasa za bok
- ⑨ Držać nastavka za tekstilni nameštaj
- ⑩ Pojas za bok
- ⑪ Usisni nastavak (spoljašnji)
- ⑫ Korpa glavnog filtera
- ⑬ Flizelinska filterska vrećica
- ⑭ Ručka
- ⑮ Akumulatorsko pakovanje
- ⑯ Usisna glava
- ⑰ QR šifra za video uputstvo
- ⑱ Zatvarač posude za prljavštinu
- ⑲ Posuda za prljavštinu
- ⑳ Pojas za zatvaranje
- ㉑ Zatvarač pojasa za grudi
- ㉒ Pojas za grudi (podesiv po visini)
- ㉓ Sistem za nošenje
- ㉔ Središnji zatezač
- ㉕ Kuka za teleskopsku usisnu cev na ramenom nosaču

- 26) Kuka za teleskopsku usisnu cev na sistemu za nošenje (položaj za parkiranje)
- 27) Prekidač za prebacivanje opcije tvrda površina/ tepih
- 28) Podni nastavak
- 29) Teleskopska usisna cev
- 30) Eco taster (energetski štedljivi način rada)
- 31) Indikator kontrole punjenja
- 32) Glavni prekidač
- 33) Jedinica za rukovanje
- 34) Držač nastavka za fuge
- 35) Regulator usisne sile
- 36) Zakrivljenje
- 37) Usisno crevo

Identifikacija boje

- Komandni elementi za postupak čišćenja su žuti.
- Komandni elementi za održavanje i servis su svetlo sivi.

Simboli na uređaju

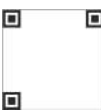
	Priključak usisnog creva za dešnjake
	Priključak usisnog creva za levake
	QR šifra za video uputstvo

Priprema

1. Raspakujte uređaj i montirajte dodatnu opremu.
- Slika B**

Puštanje u pogon

1. Provera da li je korpa glavnog filtera postavljena u uređaj.

Načini rada

- 1 Rad sa filterskom vrećicom
- 2 Rad bez filterske vrećice

Postavljanje akumulatorskog pakovanja

1. Akumulatorsko pakovanje gurnuti u držač akumulatora i uglaviti.

Podešavanje pojasa za bok, pojasa za grudi i ramenog nosača

1. Postavite uređaj na leđa.
2. Uglavite zatvarač pojasa za bok i podesite pojas za bok.

Slika C

3. Uglavite zatvarač pojasa za grudi i podesite pojas za grudi (podesiv po visini). Povlačenjem središnjih zatezača podesite uređaj prema telu. Nemojte previše zatezati, jer osnovno opterećenje treba da bude na pojasu za bok.

Slika D

Punjenje akumulatorskog pakovanja

Napomena

Pročitajte uputstvo za rad proizvođača punjača i posebno uvažite sigurnosne napomene!

Napomena

Pročitajte uputstvo za rad proizvođača akumulatorskog pakovanja i posebno uvažite sigurnosne napomene!

Napomena

Akumulatorsko pakovanje je prilikom isporuke delimično napunjeno. Napuniti pre puštanja u rad i po potrebi.

Napomena

Punjenje akumulatorskog pakovanja može da se vrši samo kada je pakovanje izvađeno.

1. Pritisnuti taster za deblokadu i izvaditi akumulatorsko pakovanje.
2. Napunite akumulatorsko pakovanje u skladu sa uputstvima za rad proizvođača punjača i proizvođača akumulatorskog pakovanja.

Rukovanje

PAŽNJA

Opasnost usled tehničkog kvara

Opasnost od oštećenja uređaja

Odmah isključite motor u slučaju pada snage usisavanja.

Usmeravanje posude za prljavštinu

1. Posudu za prljavštinu usmerite tako da usisno crevo, pri postavljenom sistemu za nošenje, izlazi na radnoj strani (rukovanje za dešnjake/levake). Odgovarajući simbol je, pri tome, vidljiv na prednjoj strani.

Slika E

Uključivanje uređaja

1. Uključite uređaj na glavnom prekidaču.

Ekonomični režim

Ekonomični način rada (energetski štedljivi način rada): Uređaj radi sa smanjenom snagom usisavanja. Vreme rada baterije se produžava.

1. Uključivanje ekonomičnog načina rada: Aktivirati Eco taster.
2. Isključivanje ekonomičnog načina rada: Ponovo aktivirati Eco taster.

Podešavanje usisne snage

1. Usisnu snagu regulisati na regulatoru usisne snage.

Pogon čišćenja

1. Prekidač za prebacivanje podnog nastavka podesite na tvrdu površinu ili tepih.
2. Izvršite čišćenje.
3. Promena lokacije/prekid rada: Po potrebi zakačite teleskopsku usisnu cev na kuku ramenog nosača da bi vam obe ruke bile slobodne. Kuka može da se pričvrsti na desni ili levi rameni nosač.

Slika F

Isključivanje uređaja

1. Isključite uređaj preko glavnog prekidača.

Nakon svakog rada

1. Isprazniti posudu za prljavštinu.
2. Nakon upotrebe, uređaj i pribor očistite vlažnom krpom.

Čuvanje uređaja

1. Ugurajte teleskopsku usisnu cev. Teleskopsku usisnu cev i podni nastavak čuvajte kao što je prikazano na slici.
Slika G
2. Uređaj odložite u suhu prostoriju ili zakačite za ručku i zaštitite ga od neovlašćene upotrebe.

Transport

⚠ OPREZ

Zanemarivanje težine

Opasnost od povreda i oštećenja

Prilikom transporta obratite pažnju na težinu uređaja.

1. Prilikom transporta u vozilima, uređaj osigurajte od isklizavanja i prevrtanja u skladu sa važećim direktivama.

Skladištenje

⚠ OPREZ

Zanemarivanje težine

Opasnost od povreda i oštećenja

Prilikom skladištenja obratite pažnju na težinu uređaja.

Uređaj sme da se skladišti samo u unutrašnjem prostoru.

1. Pritisnite taster za deblokadu i izvadite akumulatorsko pakovanje, da biste izbegli pražnjenje.

Nega i održavanje

⚠ OPASNOST

Opasnost od strujnog udara

Povrede dodirivanjem delova koji provode struju

Isključite uređaj.

Izvadite akumulatorsko pakovanje.

Zamena flizelinske filterske vrećice

1. Deblokirati i skinuti posudu za prljavštinu.
Slika 1
2. Skinite korpu glavnog filtera.
3. Uklonite flizelinsku filtersku vrećicu.
4. Novu flizelinsku filtersku vrećicu sa gumenom prirubnicom navucite preko usisnog nastavka (unutrašnji).
5. Ponovo postavite korpu glavnog filtera.
Slika 2
6. Postavite i zaključajte posudu za prljavštinu.
Slika 3

Čišćenje korpe glavnog filtera

PAŽNJA

Opasnost usled vlažne korpe glavnog filtera

Opasnost od oštećenja uređaja

Nikada nemojte postavljati vlažnu korpu glavnog filtera.

1. Korpu glavnog filtera, po potrebi, očistite pod mlazom vode.

Zamena HEPA filtera

HEPA filter (poseban pribor): zameniti 1x godišnje

1. Deblokirajte i skinite posudu za prljavštinu (uklj. korpu glavnog filtera).
2. Usisnu glavu okrenite za 180°.
3. Deblokirajte i skinite HEPA filter (poseban pribor).
4. Postavite i uglavite novi HEPA filter (poseban pribor).
5. Usisnu glavu okrenite za 180°.
6. Postavite i zaključajte posudu za prljavštinu (uklj. korpu glavnog filtera).

Zamena filtera za zaštitu motora

1. Deblokirajte i skinite posudu za prljavštinu (uklj. korpu glavnog filtera).
2. Usisnu glavu okrenite za 180°.
3. Po potrebi deblokirajte i skinite HEPA filter (poseban pribor).
4. Skinite filter za zaštitu motora.
5. Postavite novi filter za zaštitu motora.
6. Po potrebi postavite i uglavite HEPA filter (poseban pribor).
7. Usisnu glavu okrenite za 180°.
8. Postavite i zaključajte posudu za prljavštinu (uklj. korpu glavnog filtera).

Naknadno podešavanje pojasa za zatvaranje

1. Deblokirajte i skinite posudu za prljavštinu (uklj. korpu glavnog filtera).
2. Izvršite naknadno podešavanje pojasa za zatvaranje tako da posuda za prljavštinu (uklj. korpu glavnog filtera) nalegne čvrsto na usisnu glavu.
Slika H
3. Postavite i zaključajte posudu za prljavštinu (uklj. korpu glavnog filtera).

Pomoć u slučaju smetnji

⚠ OPASNOST

Opasnost od strujnog udara

Povrede dodirivanjem delova koji provode struju

Isključite uređaj.

Izvadite akumulatorsko pakovanje.

Napomena

Ukoliko dođe do pojave smetnje (npr. pucanje filtera), uređaj mora odmah da se isključi. Smetnja mora da se ukloni pre ponovnog puštanja u rad.

Uređaj se isključuje tokom rada

Aktivirala se termička zaštita motora

1. Zamena flizelinske filterske vrećice.
2. Zamenite filter za zaštitu motora.
3. Proveriti sve delove u pogledu začepljenja.
4. Ponovo uključite uređaj.

Usisna snaga opada

1. Zamena flizelinske filterske vrećice.
2. Očistite korpu glavnog filtera pod mlazom vode i osušite je.
3. Postavite pravilno/zaključajte posudu za prljavštinu (uklj. korpu glavnog filtera), po potrebi naknadno podesite pojas za zatvaranje.

Isticanje prašine prilikom usisavanja

1. Zamenite neispravnu flizelinsku filtersku vrećicu.
2. Proverite prikladnost flizelinske filterske vrećice.
3. Postavite pravilno/zaključajte posudu za prljavštinu (uklj. korpu glavnog filtera), po potrebi naknadno podesite pojas za zatvaranje.
4. Postavite neoštećenu korpu glavnog filtera.
5. Pravilno postavite filter za zaštitu motora.

Nepostojeća ili nedovoljna snaga usisavanja

1. Uklonite začepljenje na usisnom nastavku, usisnoj cevi ili usisnom crevu.
2. Zamenite neispravno usisno crevo.
3. Zamenite filzelske filterske vrećice.
4. Postavite pravilno/zaključajte posudu za prljavštinu (uklj. korpu glavnog filtera), po potrebi naknadno podesite pojas za zatvaranje.
5. Očistite korpu glavnog filtera pod mlazom vode i osušite je.
6. Postavite neoštećenu korpu glavnog filtera.
7. Zamenite filter za zaštitu motora.

Uređaj ne radi

1. Uključiti uređaj.
2. Ostavite pregrejanu matičnu ploču da se ohladi.
3. Napunite akumulatorsko pakovanje.
4. Postavite akumulatorsko pakovanje.

Servisna služba

Ako smetnja ne može da se otkloni, uređaj mora da se odnese na proveru u servisnu službu.

Garancija

U svakoj zemlji važe uslovi garancije koje je izdala naša nadležna distributivna organizacija. Bilo kakve smetnje na uređaju otklanjamo besplatno u garantnom roku, ukoliko je uzrok smetnje greška u materijalu ili proizvodnji. U slučaju koji podleže garanciji obratite se sa računom vašem distributeru ili narednoj ovlašćenoj lokaciji servisne službe.
(Adresu vidi na poledini)

Pribor i rezervni delovi

Koristite samo originalni pribor i originalne rezervne delove pošto oni garantuju bezbedan rad i rad bez smetnji na uređaju.

Informacije o priboru i rezervnim delovima možete pronaći na www.kaercher.com.

Spisak rezervnih delova

Koristite samo KÄRCHER originalna akumulatorska pakovanja, nemojte upotrebljavati punjive baterije.

Naziv	Kataloški broj, rezervni deo	Broj artikla, bez pakovanja
Akumulatorsko pakovanje Battery Power+ 36/75	2.445-043.0	6.445-059.0
Akumulatorsko pakovanje Battery Power+ 36/60	2.042-022.0	6.445-085.0
Akumulatorsko pakovanje Battery Power 36/50	2.445-031.0	6.445-039.0
Punjač za brzo punjenje Battery Power+ 36/60 (EU)	2.445-045.0	6.445-063.0
Punjač za brzo punjenje Battery Power+ 36/60 (GB)	2.445-047.0	6.445-065.0
Punjač za brzo punjenje Battery Power+ 36/60 (AU)	2.445-051.0	6.445-069.0

EU izjava o usklađenosti

Ovim putem izjavljujemo da mašina označena u nastavku, na osnovu svoje koncepcije i konstrukcije kao i u izvedbi koju smo pustili u promet, odgovara važećim osnovnim zahtevima za bezbednost i zdravlje iz EU direktiva. U slučaju izmena na mašini bez naše saglasnosti ova izjava prestaje da važi.
Proizvod: Usisivač za suvo usisavanje
Tip: 1.394-xxx

Važeće direktive EU

2006/42/EZ (+2009/127/EZ)
2011/65/EU
2014/30/EU

Primenjene harmonizovane norme

EN IEC 63000: 2018
EN 55014-1: 2017 + A11: 2020
EN 55014-2: 2015
EN 60312-1: 2017
EN 60335-1
EN 60335-2-69
EN 62233: 2008

Primenjene nacionalne norme

-

Potpisnici deluju po nalogu i uz punomoć upravnog odbora.



H. Jenner

Chairman of the Board of Management



S. Reiser

Director Regulatory Affairs & Certification

Lice ovlašćeno za dokumentaciju:

S. Reiser

Alfred Kärcher SE & Co. KG
Alfred-Kärcher-Str. 28 - 40
71364 Winnenden (Germany)
Tel.: +49 7195 14-0

Faks: +49 7195 14-2212
Winnenden, 2020/10/01

Tehnički podaci

		BVL 5/1
		Bp
		(Pack)
Električni priključak		
Nominalni napon akumulatorskog pakovanja V		36 DC
Klasa zaštite		III
Nominalna snaga	W	500
Maksimalna snaga	W	500
Podaci o snazi uređaja		
Zapremina posude	l	5
Protok vazduha (maks.)	l/s	40
Podpritisk (maks.)	kPa (mbar)	22,3 (223)
Vreme rada pri punom punjenju akumulatora - akumulatorsko pakovanje Battery Power 36/50	minuta	19/Eco: 43
Vreme rada pri punom punjenju akumulatora - akumulatorsko pakovanje Battery Power+ 36/60	minuta	22/Eco: 50
Vreme rada pri punom punjenju akumulatora - akumulatorsko pakovanje Battery Power+ 36/75	minuta	30/Eco: 64
Dimenzije i težine		
Tipična radna težina	kg	5,0
Dužina x širina x visina	mm	220 x 320 x 510
Prečnik usisnog creva	mm	35
Dužina usisnog creva	m	1,0
Uslovi okruženja		
Temperatura okoline	°C	0/+40
Utvrđene vrednosti prema EN 60335-2-69		
Nivo zvučnog pritiska L _{pA}	dB(A)	65
Nepouzdanost K _{pA}	dB(A)	2
Vrednost vibracije na šaci i ruci	m/s ²	<2,5
Nepouzdanost K	m/s ²	0,2

Zadržano pravo na tehničke promene.

Съдържание

Общи указания	102
Зашита на околната среда	102
Употреба по предназначение	102
Указания за безопасност	103
Описание на уреда	103
Символи върху уреда	103
Подготовка	103
Пускане в експлоатация	103
Обслужване	104
Транспортиране	104
Съхранение	104
Грижа и поддръжка	105
Помощ при повреди	105
Гаранция	106
Акcesoари и резервни части	106
Декларация за съответствие на ЕС	106
Технически данни	107

Общи указания



Преди първото използване на уреда прочетете това оригинално ръководство за експлоатация и приложените указания за безопасност.

Процедирайте съответно.

Запазете двете книжки за последващо използване или за следващия собственик.

- При пренебрегване на ръководството за експлоатация и на указанията за безопасност могат да възникнат повреди по уреда и опасности за обслужващото лице и за други хора.
- При транспортни дефекти незабавно информирайте търговеца.
- При разопаковането проверете съдържанието на опаковката за липсващи принадлежности или повреди.

Зашита на околната среда



Опаковъчните материали подлежат на рециклиране. Моля, изхвърляйте опаковките по съобразен с околната среда начин.



Електрическите и електронните уреди съдържат ценни материали, подлежащи на рециклиране, а често и съставни части, напр. батерии, акумулаторни батерии или масло, които при неправилно боравене или изхвърляне могат да представляват потенциална опасност за човешкото здраве и за околната среда. За правилното функциониране на уреда все пак тези съставни части са необходими. Обозначените с този символ уреди не трябва да бъдат изхвърляни заедно с битовите отпадъци.

Указания за съставни вещества (REACH)

Актуална информация относно съставни вещества можете да намерите тук: www.kaercher.com/REACH

Употреба по предназначение

⚠ ПРЕДУПРЕЖДЕНИЕ

Опасност за здравето

Вдишване на опасни за здравето прахове

Не използвайте уреда за изсмукване на опасни за здравето прахове.

ВНИМАНИЕ

Повреда на уреда

Късо съединение поради висока влажност на въздуха

Използвайте и съхранявайте уреда само във вътрешни помещения.

- Тази универсална прахосмукачка е предназначена за сухо почистване на подови и стенни повърхности.
- Този уред е подходящ за промишлена употреба, напр. в хотели, училища, болници, фабрики, магазини, офиси и помещения под наем.

Указания за безопасност

Кардиостимулатор

⚠ ОПАСНОСТ

Опасност поради излъчвана висока честота/електрически магнитни полета

Опасност за здраве при носене на кардиостимулатор

При работата с този уред спазвайте дадените по-долу указания за безопасност.

- Ако носите кардиостимулатор, препоръчваме да се информирате от Вашия лекар или от производителя на кардиостимулатора за евентуални предпазни мерки, преди да използвате уреда.
- Не всички типове кардиостимулатори са еднакво устойчиви на излъчвания към излъчвана висока честота/електрически магнитни полета в непосредствена близост, което може да доведе до проблеми при работата на уреда.
- Ако Вашият лекар не може категорично да гарантира безопасност, не използвайте уреда!

Описание на уреда

Фигура А



- ① HEPA филтър (специална принадлежност)
- ② Защитен филтър на двигателя
- ③ Основна плоча
- ④ Корпус за защитния филтър на двигателя
- ⑤ Презрамки
- ⑥ Типова табелка
- ⑦ Бутон за деблокиране
- ⑧ Закопчалка на набедрения ремък
- ⑨ Носач за дюза за почистване на тапицерии
- ⑩ Набедрен ремък
- ⑪ Всмукателен крайник (отвън)
- ⑫ Кошничка на главния филтър
- ⑬ Филтърна торбичка от текстилен материал
- ⑭ Ръкохватка
- ⑮ Акумулираща батерия
- ⑯ Всмукателна глава
- ⑰ QR код за видео инструкция
- ⑱ Затварящ механизъм на резервоара за отпадъци

- ⑲ Резервоар за отпадъци
- ⑳ Фиксиращ ремък
- ㉑ Закопчалка на нагръдния ремък
- ㉒ Нагръден ремък (регулируем по височина)
- ㉓ Система за носене
- ㉔ Стягащ механизъм в средата
- ㉕ Кука за телескопична всмукателна тръба на презрамката
- ㉖ Кука за телескопична всмукателна тръба на системата за носене (позиция за паркиране)
- ㉗ Превключвател твърда повърхност/под с килим
- ㉘ Подова дюза
- ㉙ Телескопична всмукателна тръба
- ㉚ Бутон Eco (режим за спестяване на енергия)
- ㉛ Индикатор за контрол на зареждането
- ㉜ Главен прекъсвач
- ㉝ Обслужващ елемент
- ㉞ Държач за дюза за почистване на fugи
- ㉟ Регулатор на изсмукващата сила
- ⓫ Огъната част
- ⓬ Смукателен маркуч

Цветна маркировка

- Обслужващите елементи за процеса на почистване са жълти.
- Обслужващите елементи за поддръжка и сервизно обслужване са светлосиви.

Символи върху уреда

	Извод за всмукателен маркуч за хора, работещи с дясната ръка
	Извод за всмукателен маркуч за хора, работещи с лявата ръка
	QR код за видео инструкция

Подготовка

1. Разопаковайте уреда и монтирайте принадлежностите.

Фигура В

Пускане в експлоатация

1. Проверка дали кошничката на главния филтър е поставена в уреда.

Режими на работа

- 1 Работа с филтърна торбичка
- 2 Работа без филтърна торбичка

Поставяне на акумулиращата батерия

1. Поставете акумулиращата батерия в нейния държач и я фиксирайте.

Регулиране на набедрения ремък, нагръдния ремък и презрамките

1. Поставете уреда на гърба.
2. Фиксирайте закопчалката на набедрения ремък и регулирайте набедрения ремък.

Фигура С

3. Фиксирайте закопчалката на нагръдния ремък и регулирайте нагръдния ремък (регулируем по височина). Чрез издърпване на стягащите механизми в средата нагласете уреда към тялото. Не стягайте твърде силно, основният товар трябва да пада върху набедрения ремък.

Фигура D

Зареждане на акумулиращата батерия

Указание

Прочетете ръководството за експлоатация на производителя на зарядното устройство и спазвайте особено указанията за безопасност!

Указание

Прочетете ръководството за експлоатация на производителя на акумулиращата батерия и спазвайте особено указанията за безопасност!

Указание

При доставката акумулиращата батерия е частично заредена. Заредете преди пускане в експлоатация и при необходимост.

Указание

Акумулиращата батерия може да се зарежда само когато е извадена.

1. Натиснете бутона за деблокиране и извадете акумулиращата батерия.
2. Заредете акумулиращата батерия, както е описано в ръководствата за експлоатация на производителя на зарядното устройство и производителя на акумулиращата батерия.

Обслужване

ВНИМАНИЕ

Опасност поради технически дефект

Опасност от повреда на уреда

При отслабваща всмукателна мощност веднага изключете мотора.

Нагласяне на резервоара за отпадъци

1. Нагласете резервоара за отпадъци така, че при поставена система за носене всмукателният маркуч да излиза от работната страна (обслужване с дясна/лява ръка). Тогава съответният символ може да се види на предната страна.

Фигура E

Включване на уреда

1. Включете уреда от главния прекъсвач.

Режим Есо

Режим Есо (режим за спестяване на енергия):

Уредът работи с намалена всмукателна мощност. Времето за зареждане се удължава.

1. Включване на режим Есо: Натиснете бутон Есо.
2. Изключване на режим Есо: Натиснете отново бутон Есо.

Настройка на силата на изсмукване

1. Регулирайте силата на изсмукване от регулатора на изсмукващата сила.

Режим на почистване

1. Поставете превключвателя на подовата дюза на твърда повърхност или под с килим.
2. Извършете почистването.
3. Смяна на мястото/прекъсване на работата: при необходимост закачете телескопичната всмукателна тръба на куката на презрамката, за да бъдат свободни и двете ръце. Куката може да се закрепя на дясната или на лявата презрамка.

Фигура F

Изключване на уреда

1. Изключете уреда от главния прекъсвач.

След всяка употреба

1. Изпразнете контейнера за мръсотия.
2. След употреба почиствайте уреда и принадлежностите с влажна кърпа.

Съхранение на уреда

1. Приберете телескопичната всмукателна тръба. Съхранявайте телескопичната всмукателна тръба и подовата дюза, както е показано на фигурата.
2. Съхранявайте уреда в сухо помещение или го закачете за ръкохватката и го подсигурете срещу неоправомощено ползване.

Транспортиране

⚠ ПРЕДПАЗЛИВОСТ

Несъблюдаване на теглото

Опасност от наранявания и повреди

При транспортиране съблюдавайте теглото на уреда.

1. При транспортиране в превозни средства осигурявайте уреда срещу изплъзване и обръщане в съответствие с валидните инструкции.

Съхранение

⚠ ПРЕДПАЗЛИВОСТ

Несъблюдаване на теглото

Опасност от наранявания и повреди

При съхранението вземайте под внимание теглото на уреда.

Уредът трябва да се съхранява само във вътрешни помещения.

1. Натиснете бутона за деблокиране и извадете акумулиращата батерия, за да предотвратите разреждане.

Грижа и поддръжка

⚠ ОПАСНОСТ

Опасност от токов удар

Наранявания поради допир до провеждащи ток части

Изключете уреда.

Извадете акумулиращата батерия.

Смяна на филтърната торбичка от текстилен материал

1. Деблокирайте и свалете резервоара за отпадъци.
Фигура 1
2. Извадете кошничката на главния филтър.
3. Отстранете филтърната торбичка от текстилен материал.
4. Издърпайте новата филтърна торбичка от текстилен материал с гумен фланец през всмукателния накрайник (отвътре).
5. Поставете отново кошничката на главния филтър.
Фигура 2
6. Поставете и блокирайте резервоара за отпадъци.
Фигура 3

Почистване на кошничката на главния филтър

ВНИМАНИЕ

Опасност поради мокра кошничка на главния филтър

Опасност от повреда на уреда

Никога не поставяйте кошничката на главния филтър мокра.

1. Ако е необходимо, почистете кошничката на главния филтър под течаща вода.

Смяна на НЕРА филтъра

НЕРА филтър (специална принадлежност): да се сменя 1x годишно

1. Деблокирайте и свалете резервоара за отпадъци (вкл. кошничката на главния филтър).
2. Завъртете всмукателната глава на 180°.
3. Деблокирайте и свалете НЕРА филтъра (специална принадлежност).
4. Поставете новия НЕРА филтър (специална принадлежност) и го фиксирайте.
5. Завъртете всмукателната глава на 180°.
6. Поставете и блокирайте резервоара за отпадъци (вкл. кошничката на главния филтър).

Смяна на защитния филтър на двигателя

1. Деблокирайте и свалете резервоара за отпадъци (вкл. кошничката на главния филтър).
2. Завъртете всмукателната глава на 180°.
3. При необходимост деблокирайте и свалете НЕРА филтъра (специална принадлежност).
4. Извадете защитния филтър на двигателя.
5. Поставете нов защитен филтър на двигателя.
6. При необходимост поставете НЕРА филтъра (специална принадлежност) и го фиксирайте.
7. Завъртете всмукателната глава на 180°.
8. Поставете и блокирайте резервоара за отпадъци (вкл. кошничката на главния филтър).

Регулиране на фиксиращия ремък

1. Деблокирайте и свалете резервоара за отпадъци (вкл. кошничката на главния филтър).
2. Регулирайте фиксиращия ремък така, че резервоарът за отпадъци (вкл. кошничка на главния филтър) да приляга плътно върху всмукателната глава.
Фигура Н
3. Поставете и блокирайте резервоара за отпадъци (вкл. кошничката на главния филтър).

Помощ при повреди

⚠ ОПАСНОСТ

Опасност от токов удар

Наранявания поради допир до провеждащи ток части

Изключете уреда.

Извадете акумулиращата батерия.

Указание

Ако настъпи повреда (напр. счупване на филтъра), уредът трябва да се изключи незабавно. Преди повторно пускане в експлоатация трябва да се отстранят повредата.

Уредът се изключва по време на работа

Защитният термопротектор на двигателя е сработил

1. Сменете филтърната торбичка от текстилен материал.
2. Сменете защитния филтър на двигателя.
3. Проверете всички части за запушвания.
4. Включете уреда отново.

Силата на всмукване отслабва

1. Сменете филтърната торбичка от текстилен материал.
2. Почистете кошничката на главния филтър под течаща вода и оставете да изсъхне.
3. Поставете/блокирайте правилно резервоара за отпадъци (вкл. кошничка на главния филтър), при необходимост регулирайте фиксиращия ремък.

Излизане на прах при засмукване

1. Сменете повредената филтърна торбичка от текстилен материал.
2. Проверете положението на поставяне на филтърната торбичка от текстилен материал.
3. Поставете/блокирайте правилно резервоара за отпадъци (вкл. кошничка на главния филтър), при необходимост регулирайте фиксиращия ремък.
4. Поставете неповредена кошничка на главния филтър.
5. Поставете правилно защитния филтър на двигателя.

Липсваща или недостатъчна всмукателна мощност

1. Отстранете запушванията от всмукателната дюза, всмукателната тръба или всмукателния маркуч.
2. Сменете дефектния всмукателен маркуч.
3. Сменете филтърната торбичка от текстилен материал.
4. Поставете/блокирайте правилно резервоара за отпадъци (вкл. кошничка на главния филтър), при необходимост регулирайте фиксиращия ремък.
5. Почистете кошничката на главния филтър под течаща вода и оставете да изсъхне.

6. Поставете неповредена кошничка на главния филтър.

7. Сменете защитния филтър на двигателя.

Уредът не работи

1. Включете уреда.
2. Оставете прегрялата платка да се охлади.
3. Заредете акумулиращата батерия.
4. Поставете акумулиращата батерия.

Сервиз

Ако повредата не може да бъде отстранена, уредът трябва да бъде проверен от сервиза.

Гаранция

Във всяка държава са валидни издадените от нашия оторизиран дистрибутор гаранционни условия. Евентуални повреди на Вашия уред ще отстраним в рамките на гаранционния срок безплатно, ако се касае за дефект в материалите или производствен дефект. В случай на предявяване на право на гаранция, се обърнете към Вашия дистрибутор или към най-близкия оторизиран сервиз, като представите касовата бележка. (Адрес, вж. задната страна)

Акcesoари и резервни части

Използвайте само оригинални акcesoари и оригинални резервни части, по този начин осигурявате безопасната и безпроблемна експлоатация на уреда. Информация относно акcesoари и резервни части ще намерите тук: www.kaercher.com.

Списък с резервни части

Използвайте само оригинални акумулаторни батерии KÄRCHER, не използвайте акумулаторни батерии, които не могат да се презареждат.

Обозначение	Номер на поръчка, резервна част	Номер на артикул, неопакован
Акумулираща батерия Battery Power+ 36/75	2.445-043.0	6.445-059.0
Акумулираща батерия Battery Power+ 36/60	2.042-022.0	6.445-085.0
Акумулираща батерия Battery Power 36/50	2.445-031.0	6.445-039.0
Зарядно устройство за бързо зареждане Battery Power+ 36/60 (EU)	2.445-045.0	6.445-063.0
Зарядно устройство за бързо зареждане Battery Power+ 36/60 (GB)	2.445-047.0	6.445-065.0
Зарядно устройство за бързо зареждане Battery Power+ 36/60 (AU)	2.445-051.0	6.445-069.0

Декларация за съответствие на ЕС

С настоящото декларираме, че посочената по-долу машина по своята концепция и конструкция, както и в пуснатото от нас на пазара изпълнение, съответства на приложимите основни изисквания за безопасност и опазване на здравето, определени в директивите на ЕС. При несъгласувана с нас промяна на машината тази декларация губи своята валидност.

Продукт: Прахосмукачка за сухо почистване

Тип: 1.394-xxx

Приложими директиви на ЕС

2006/42/EO (+2009/127/EO)

2011/65/EC

2014/30/EC

Приложими хармонизирани стандарти

EN IEC 63000: 2018

EN 55014-1: 2017 + A11: 2020

EN 55014-2: 2015

EN 60312-1: 2017

EN 60335-1

EN 60335-2-69

EN 62233: 2008

Приложими национални стандарти

-

Подписващите лица действат от името и като пълномощници на управителния орган.



H. Jenner

Chairman of the Board of Management



S. Reiser

Director Regulatory Affairs & Certification

Пълномощник по документацията:

S. Reiser

Alfred Kärcher SE & Co. KG

Alfred-Kärcher-Str. 28 - 40

71364 Winnenden (Germany)

Тел.: +49 7195 14-0

Факс: +49 7195 14-2212

Winnenden, 2020/10/01

Технически данни

		BVL 5/1 Bp (Pack)
Електрическо свързване		
Номинално напрежение на акумулираща батерия	V	36 DC
Клас защита		III
Номинална мощност	W	500
Максимална мощност	W	500
Данни за мощността на уреда		
Съдържание на резервоара	l	5
Количество въздух (макс.)	l/s	40
Вакуум (макс.)	kPa (mbar)	22,3 (223)
Продължителност на работа при пълно зареждане на акумулиращата батерия - акумулираща батерия Battery Power 36/50	Минуты	19/Еco: 43
Продължителност на работа при пълно зареждане на акумулиращата батерия - акумулираща батерия Battery Power+ 36/60	Минуты	22/Еco: 50
Продължителност на работа при пълно зареждане на акумулиращата батерия - акумулираща батерия Battery Power+ 36/75	Минуты	30/Еco: 64
Размери и тегла		
Типично собствено тегло	kg	5,0
Дължина x ширина x височина	mm	220 x 320 x 510
Диаметър на всмукателния маркуч	mm	35
Дължина на всмукателния маркуч	m	1,0
Условия на заобикалящата среда		
Околна температура	°C	0/+40
Установени стойности съгласно EN 60335-2-69		
Ниво на звуково налягане L _{pA}	dB(A)	65
Неустойчивост K _{pA}	dB(A)	2
Стойност на вибрацията ръка-рамо	m/s ²	<2,5
Неустойчивост K	m/s ²	0,2

Запазваме си правото на технически промени.

Sisukord

Üldised juhised.....	107
Keskkonnakaitse	107
Nõuetekohane kasutamine	107
Ohutusjuhised	108
Seadme kirjeldus.....	108
Seadmel olevad sümbolid	108
Ettevalmistus.....	108
Käikuvõtmine.....	108
Käsitsemise.....	109
Transport.....	109
Ladustamine.....	109
Hooldus ja jooksevremont.....	109
Abi rikete korral	110
Garantii.....	110
Lisavarustus ja varuosad	110
EL vastavusdeklaratsioon	110
Tehnilised andmed	111

Üldised juhised



Enne seadme esmast kasutamist lugege see originaalkasutusjuhend ja kaasasolevad ohutusjuhised läbi. Toimige

neile vastavalt.

Hoidke mõlemad brošüürid hilisemaks kasutamiseks või järgmise omaniku tarbeks alles.

- Kasutusjuhendi ja ohutusjuhiste eiramisel võivad tekkida kahjustused seadmel ja ohud operaatorile ning teistele inimestele.
- Informeerige transpordikahjude korral kohe edasimüüjat.
- Kontrollige lahtipakkimisel pakendi sisu puuduvate tarvikute või kahjustuste suhtes.

Keskkonnakaitse



Pakkematerjalid on taaskasutatavad. Utiliseerige pakendid keskkonnasäästlikult.



Elektrilised ja elektroonilised seadmed sisaldavad väärtuslikke taaskasutatavaid materjale ja sageli koostisosi nagu patareid, akud või õli, mis võivad vale ümberkäimise või vale utiliseerimise

korral kujutada potentsiaalset ohtu inimeste tervisele ja keskkonnale. Seadme nõuetekohaseks käitamiseks on neid koostisosi siiski vaja. Selle sümboliga tähistatud seadmeid ei tohi utiliseerida koos olmeprügiga.

Juhised koostisainete kohta (REACH)

Aktuaalse info koostisainete kohta leiate aadressilt: www.kaercher.com/REACH

Nõuetekohane kasutamine

△ HOIATUS

Oht tervisele

Tervist kahjustavate tolmude sissehingamine

Ärge kasutage seadet tervist kahjustavate tolmude imemiseks.

TÄHELEPANU

Seadme kahjustus

Lühis kõrge õhuniiskuse tõttu

Kasutage ja ladustage seadet ainult siseruumides.

- See universaalimur on ette nähtud põrand- ja seinapindade kuivpuhastuseks.
- Antud seade sobib tööstuslikuks kasutamiseks nt hotellides, koolides, haiglates, tehastes, kauplustes, büroodes ja üüriärides.

Ohutusjuhised

Südamestimulaator

⚠ OHT

Oht kiirguslike kõrgsageduslike/elektriliste magnetväljade tõttu

Terviseoht südamestimulaatori kasutamisel

Järgige selle seadmega ümberkäimisel järgmisi ohutusjuhiseid.

- Kui teil on südamestimulaator, soovitame enne seadme kasutamist konsulteerida oma arsti või südamestimulaatori tootjaga võimalike ettevaatusabinõude osas.
- Mitte kõik südamestimulaatori tüübid pole kiirguse suhtes võrdselt vastupidavad kõrgsageduslike/elektriliste magnetväljade vahetus läheduses, mis võib tekitada probleeme seadme töös.
- Kui arst ei saa teie ohutust tagada, ärge seda seadet kasutage!

Seadme kirjeldus

Joonis A



- 1 HEPA-filter (erivarustus)
- 2 Mootorikaitsefilter
- 3 Põhiplaat
- 4 Mootorikaitse filtri korpus
- 5 Õlarihmad
- 6 Tüübisilt
- 7 Lahtilukustusklahv
- 8 Puusarihma sulgur
- 9 Polsterdüüsi hoidik
- 10 Sukahoidja
- 11 Imiotsik (väljaspool)
- 12 Peafilterikrov
- 13 Fliisfilterkott
- 14 Käepide
- 15 Akupakk
- 16 Imipea
- 17 Video-juhendi QR-kood
- 18 Mustusemahuti sulgur
- 19 Mustusemahuti
- 20 Sulgurrihm
- 21 Rinnarihma sulgur
- 22 Rinnarihmi (reguleeritava kõrgusega)
- 23 Kandesüsteem
- 24 Keskmine pinguti
- 25 Teleskoop-imitoru konks õlarihmal
- 26 Teleskoop-imitoru konks kandesüsteemis (parkimisasend)
- 27 Kõva pinna/vaipkatte ümberüliti
- 28 Põrandadüüs

- 29 Teleskoop-imitoru
- 30 Eco-klahv (energiasäästumoodus)
- 31 Laadimiskontrolli näidik
- 32 Pealüliti
- 33 Käsitsemisplokk
- 34 Vuugidüüsi hoidik
- 35 Imijõuregulaator
- 36 Kaar
- 37 Imivoolik

Värvitähistus

- Puhastusprotsessi käsitsemiselemendid on kollased.
- Hoolduse ja teeninduse käsitsemiselemendid on helehallid.

Seadmel olevad sümbolid

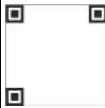
	Imivooliku ühendus paremakäeliste
	Imivooliku ühendus vasakukäeliste
	Video-juhendi QR-kood

Ettevalmistus

1. Pakkige seade lahti ja monteeri lisavarustus.

Joonis B

Käikuvõtmine

1. Kontroll, kas peafilterikrov on seadmesse sisestatud.

Töörežiimid

- 1 Käitamine filterkotiga
- 2 Käitamine filterkotita

Akupaki sissepanek

1. Lükake akupakk akuhooidikusse ja fikseeri.

Puusarihma, rinnarihma ja õlarihmade reguleerimine

1. Pange seade selga.
2. Fikseeri puusarihma sulgur ja reguleeri puusarihma.

Joonis C

3. Fikseeri rinnarihma sulgur ja reguleeri rinnarihmi (reguleeritava kõrgusega). Sobitage seade keha külge, tõmmates keskmist pingutit. Ärge pange liiga tihedalt kinni, peamine koormus peaks olema kinnitustüübi.

Joonis D

Akupaki laadimine

Märkus

Lugege läbi laadimiseadme tootja kasutusjuhend ja järgige eriti ohutusjuhiseid!

Märkus

Lugege läbi akupaki tootja kasutusjuhend ja järgige eriti ohutusjuhiseid!

Märkus

Akupakk on tarnimisel osaliselt laaditud. Laadige enne kasutuselevõttu ja vastavalt vajadusele.

Märkus

Akupakki saab laadida ainult siis, kui see on eemaldatud.

1. Vajutage luku vabastusklahvi ja võtke akupakk välja.
2. Laadige akupakki vastavalt laadija tootja ja akupaki tootja kasutusjuhenditele.

Käsitsemine

TÄHELEPANU

Oht tehniliste defektide tõttu

Seadme kahjustusoht

Seisake mootor kohe, kui imivõimsus väheneb.

Mustusemahuti väljajoondamine

1. Joondage mustusemahuti välja nii, et imivoolik väljuks pealeasetatud kandesüsteemi korral tööpoolelt (parema-/vasakukäeline käsitsemine). Seejärel on vastavat sümbolit esiküljel näha.

Joonis E

Seadme sisselülitamine

1. Lülitage seade pealülitist sisse.

Eco-moodus

Eco-moodus (energiasäästumoodus): Seade töötab vähendatud imemisvõimsusega. Aku eluiga pikeneb.

1. Eco-mooduse sisselülitamine: Vajutage Eco-klahvi.
2. Eco-mooduse väljalülitamine: Vajutage uuesti Eco-klahvi.

Imijõu seadistamine

1. Reguleerige imijõudu imemisregulaatoril.

Puhastusrežiim

1. Seadke pörandadüüsi ümberlüüti kõvale pinnale või vaipkattele.
2. Viige läbi puhastamine.
3. Asukoha muutmine/töökatkestus: Vajaduse korral riputage teleskoop-imitoru õlarihma konksu külge, et mõlemad käed oleksid vabad. Konksu saab kinnitada parema või vasaku õlarihma külge.

Joonis F

Seadme väljalülitamine

1. Lülitage seade pealülitist välja.

Pärast iga käitust

1. Tühjendage mustusemahuti.
2. Puhastage seadet ja tarvikuid pärast kasutust niiske lapiga.

Seadme hoidmine

1. Libistage teleskoop-imitoru sisse. Hoidke teleskoop-imitoru ja pörandadüüsi vastavalt joonisele.
Joonis G
2. Asetage seade kuiva ruumi või riputage käepidemest üles ja kindlustage volitamata kasutamise eest.

Transport

△ ETTEVAATUS

Kaalu eiramine

Vigastus- ja kahjustusoht

Pidage transportimisel silmas seadme kaalu.

1. Kindlustage seade sõidukites transportimisel vastavalt kehtivatele direktiividele libisemise ja ümberkukkumise vastu.

Ladustamine

△ ETTEVAATUS

Kaalu eiramine

Vigastus- ja kahjustusoht

Pidage ladustamisel silmas seadme kaalu.

Seadet tohib ladustada ainult siseruumides.

1. Vajutage luku vabastusklahvi ja võtke akupakk välja, et vältida tühjenemist.

Hooldus ja jooksevremont

△ OHT

Elektrilöögi oht

Vigastused voolu juhtivate osade puudutamise tõttu

Lülitage seade välja.

Eemaldage akupakk.

Flüsiifilterkoti vahetamine

1. Mustusemahuti lahtilukustamine ja mahavõtmine.
Joonis 1
2. Eemaldage peafiltrikorv.
3. Eemaldage flüsiifilterkott.
4. Tõmmake kummiäärkuga flüsiifilterkott üle imiotsaku (sees).
5. Pange peafiltrikorv uuesti peale.
Joonis 2
6. Pange mustusemahuti sisse ja lukustage.
Joonis 3

Peafiltrikorvi puhastamine

TÄHELEPANU

Oht niiske peafiltrikorvi tõttu

Seadme kahjustusoht

Ärge sisestage peafiltrikorvi kunagi niiskena.

1. Puhastage peafiltrikorvi vajaduse korral voolava vee all.

HEPA-filtri väljavahetamine

HEPA-filter (erivarustus): Vahetage 1x aastas

1. Lukustage mustusemahuti lahti (sh peafiltrikorv) ja võtke ära.
2. Keerake imipead 180°.
3. Lukustage HEPA-filter lahti (erivarustus) ja võtke ära.
4. Pange uus HEPA-filter sisse (erivarustus) ja fikseerige.
5. Keerake imipead 180°.
6. Pange mustusemahuti (sh peafiltrikorv) sisse ja lukustage.

Mootorikaitsefiltri väljavahetamine

1. Lukustage mustusemahuti lahti (sh peafiltrikorv) ja võtke ära.
2. Keerake imipead 180°.
3. Vajaduse korral lukustage HEPA-filter lahti (erivarustus) ja võtke ära.
4. Võtke mootorikaitsefilter välja.
5. Pange uus mootorikaitsefilter sisse.

- Vajaduse korral pange HEPA-filtrer sisse (erivarustus) ja fikseerige.
- Keerake impead 180°.
- Pange mustusemahuti (sh peafiltri korv) sisse ja lukustage.

Sulgurrihma ülereguleerimine

- Lukustage mustusemahuti lahti (sh peafiltri korv) ja võtke ära.
 - Reguleerige sulgurrihm üle, et mustusemahuti (sh peafiltri korv) asuks tihedalt vastu imemispead.
- Joonis H**
- Pange mustusemahuti (sh peafiltri korv) sisse ja lukustage.

Abi rikete korral

⚠ OHT

Elektrilöögi oht

Vigastused voolu juhtivate osade puudutamise tõttu

Lülitage seade välja.

Eemaldage akupakk.

Märkus

Kui tekib rike (nt filtri purunemine), tuleb seade koheselt välja lülitada. Enne uuesti käikuvõtmist tuleb rike kõrvaldada.

Seade lülitub käituse ajal välja

Mootori termoprotektor on reageerinud

- Vahetage fiisfilterkotti.
- Vahetage mootorikaitsefilter välja.
- Kontrollige kõiki detaile ummistuste suhtes.
- Lülitage seade jälle sisse.

Imijõud nõrgeneb

- Vahetage fiisfilterkotti.
- Puhastage peafiltri korvi voolava vee all ja kuivatage.
- Asetage/lukustage mustusemahuti (sh peafiltri korv) õigesti, vajaduse korral reguleerige sulgurrihm üle.

Toimu väljatungimine imemisel

- Vahetage defektne fiisfilterkott välja.
- Kontrollige fiisfilterkoti asetust.
- Asetage/lukustage mustusemahuti (sh peafiltri korv) õigesti, vajaduse korral reguleerige sulgurrihm üle.
- Sisestage kahjustamata peafiltri korv.
- Pange mootorikaitsefilter õigesti sisse.

Imivõimsus puudub või on ebapiisav

- Eemaldage ummistused imidüüsi, imitorust või imivoolikust.
- Vahetage defektne imemisvoolik välja.
- Vahetage fiisfilterkotti.
- Asetage/lukustage mustusemahuti (sh peafiltri korv) õigesti, vajaduse korral reguleerige sulgurrihm üle.
- Puhastage peafiltri korvi voolava vee all ja kuivatage.
- Sisestage kahjustamata peafiltri korv.
- Vahetage mootorikaitsefilter välja.

Seade ei tööta

- Lülitage seade sisse.
- Laske ülekuumenenud laual jahtuda.
- Laadige akupakk täis.
- Pange akupakk sisse.

Klienditeenindus

Kui riket ei saa kõrvaldada, tuleb seade üle kontrollida klienditeenindusel.

Garantii

Igas riigis kehtivad meie volitatud müügiesindaja antud garantiitingimused. Seadmel esinevad mistahes rikked kõrvaldame garantiiajal tasuta, kui põhjuseks on materjali- või tootmisviga. Garantiijuhtumil pöörduge ostu tõendava dokumendiga oma edasimüüja või lähima volitatud klienditeeninduse poole.
(Aadressi vt tagaküljelt)

Lisavarustus ja varuosad

Kasutage ainult originaaltarvikuid ja originaalvaruosi, mis tagavad seadme ohutu ja tõrgeteta käituse. Tarvikute ja varuosade kohta leiate teavet aadressilt www.kaercher.com.

Varuosade nimekiri

Kasutage ainult KÄRCHERI originaalakupakke, mitte ühekordseid akusid.

Nimetus	Tellimisnumber, varuos	Toote number, pakkimata
Akupakk Battery Power+ 36/75	2.445-043.0	6.445-059.0
Akupakk Battery Power+ 36/60	2.042-022.0	6.445-085.0
Akupakk Battery Power 36/50	2.445-031.0	6.445-039.0
Kiirilaadija Battery Power+ 36/60 (EU)	2.445-045.0	6.445-063.0
Kiirilaadija Battery Power+ 36/60 (GB)	2.445-047.0	6.445-065.0
Kiirilaadija Battery Power+ 36/60 (AU)	2.445-051.0	6.445-069.0

EL vastavusdeklaratsioon

Käesolevaga deklareerime, et alljärgnevalt nimetatud masin vastab oma kontseptsiooni ja koostelligi põhjal ning meie poolt turule viidud teostuses EL direktiivide asjaomastele põhilistele ohutus- ja tervisenõuetele. Masinal meiega kooskõlastamata muudatuste teostamisel kaotab käesolev deklaratsioon kehtivuse.

Toode: Kuivimur
Tüüp: 1.394-xxx

Asjaomased EL direktiivid
2006/42/EÜ (+2009/127/EÜ)
2011/65/EL
2014/30/EL

Kohaldatud ühtlustatud normid
EN IEC 63000: 2018
EN 55014-1: 2017 + A11: 2020
EN 55014-2: 2015
EN 60312-1: 2017
EN 60335-1
EN 60335-2-69
EN 62233: 2008

Kohaldatud riiklikud normid

-
Allkirjutanud tegutsevad juhatuse ülesandel ja volitusega.

Dokumentatsioonivolinik:

S. Reiser
Alfred Kärcher SE & Co. KG
Alfred-Kärcher-Str. 28 - 40
71364 Winnenden (Germany)
Tel: +49 7195 14-0
Faks: +49 7195 14-2212
Winnenden, 2020/10/01

Tehnilised andmed

		BVL 5/1 Bp (Pack)
Elektriühendus		
Akupaki nimipinge	V	36 DC
Kaitseklass		III
Nimivõimsus	W	500
Maksimaalne võimsus	W	500
Seadme võimsusandmed		
Paagi maht	l	5
Õhukogus (max)	l/s	40
Alarõhk (max)	kPa (mbar)	22,3 (223)
Tööaeg täis aku korral - akupakk	minutid	19/Eco: 43
Battery Power 36/50		
Tööaeg täis aku korral - akupakk	minutid	22/Eco: 50
Battery Power+ 36/60		
Tööaeg täis aku korral - akupakk	minutid	30/Eco: 64
Battery Power+ 36/75		
Mõõtmed ja kaalud		
Tüüpiline töökaal	kg	5,0
Pikkus x laius x kõrgus	mm	220 x 320 x 510
Imivooliku läbimõõt	mm	35
Imivooliku pikkus	m	1,0
Ümbrustingimused		
Ümbrustemperatuur	°C	0/+40
Kindlakstehtud väärtused EN 60335-2-69 kohaselt		
Helirõhutase L_{pA}	dB(A)	65
Ebakindlus K_{pA}	dB(A)	2
Labakäsi-käsivars vibratsiooni- väärtus	m/s^2	<2,5
Ebakindlus K	m/s^2	0,2

Õigus tehnilisteks muudatusteks.

Saturs

Vispärigas norädes	111
Vides aizsardzība	111
Noteikumiem atbilstoša lietošana.....	111
Drošības norādījumi	112
Ierīces apraksts	112
Simboli uz ierīces	112
Sagatavošana	112
Ekspluatācijas uzsākšana	112
Apkalpošana	113
Transportēšana	113
Uzglabāšana	113
Kopšana un apkope	113
Palīdzība traucējumu gadījumā.....	114
Garantija.....	114
Piederumi un rezerves daļas.....	114
ES atbilstības deklarācija	115
Tehniskie dati	115

Vispärigas norädes



Pirms uzsākt ierīces lietošanu, izlasiet šo oriģinālo lietošanas instrukciju un pievienotās drošības norādes. Rīkojieties saskaņā ar tām.

Saglabājiet abus bukletus turpmākai lietošanai vai nākamajam īpašniekam.

- Neievērojot lietošanas instrukcijas un drošības norādes, var tikt radīti bojājumi ierīcei un apraudējums ierīces lietotājam un citām personām.
- Ja konstatēts bojājums, kas radies transportēšanas laikā, nekavējoties informējiet izplatītāju.
- Izsainojot pārbaudiet iepakojuma saturu, vai ne-
trūkst piederumu un vai nav bojājumu.

Vides aizsardzība



Iepakojuma materiālus ir iespējams pārstrādāt atkārtoti. Utilizējiet iepakojumus videi draudzīgā veidā.



Elektriskās un elektroniskās ierīces satur noderīgus pārstrādājumus materiālus un bieži vien tādās sastāvdaļās kā baterijas, akumulatorus un eļļu, kuras to nepareizas izmantošanas vai neatbilstošas utilizācijas gadījumā var radīt potenciālu apdraudējumu cilvēku veselībai un videi. Tomēr šīs sastāvdaļas ir nepieciešamas ierīces pareizai darbībai. Ierīces, kas apzīmētas ar šo simbolu, nedrīkst izmest kopā ar sadzīves atkritumiem.

Informācija par sastāvdaļām (REACH)

Aktuālo informāciju par sastāvdaļām atradīsiet:
www.kaercher.com/REACH

Noteikumiem atbilstoša lietošana

△ BRĪDINĀJUMS

Bīstamība veselībai

Veselībai kaitīgu putekļu ieelpošana

Neizmantojiet ierīci veselībai kaitīgu putekļu iesūkšanai.

IEVĒRĪBAI

Ierīces bojājumi

Paaugstināta gaisa mitruma radīts īssavienojums
Ierīci izmantojot un uzglabāt tikai iekštelpās.

- Šīs universālais sūcējs ir paredzēts grīdas un sienas virsmu sausai tīrīšanai.

- Šī ierīce ir piemērota izmantošanai komerciāliem mērķiem, piem., viesnīcās, skolās, slimnīcās, rūpnīcās, veikalos, birojos un tīres tīrašumos.

Drošības norādījumi

Kardiostimulators

⚠ BĪSTAMI

Apdraudējums, ko rada augstfrekvences / elektrisko magnētisko lauku starojums

Bīstams veselībai, lietojot kardiostimulatoru

Rīkojoties ar šo ierīci, ievērojiet šādas drošības norādes.

- *Gadījumā, ja Jūs lietojat kardiostimulatoru, pirms uzsākat darbu ar ierīci ieteicams konsultēties ar savu ārstu vai kardiostimulatora ražotāju par iespējamām piesardzības pasākumiem.*
- *Ne visi kardiostimulatoru veidi ir vienlīdz droši pret augstfrekvences / elektrisko magnētisko lauku starojumu, atrodoties to tiešā tuvumā, kas varētu radīt problēmas, strādājot ar ierīci.*
- *Ja Jūsu ārsts Jums nevar garantēt absolūtu drošību, nelietojiet ierīci!*

Ierīces apraksts

Attēls A



- ① HEPA filtrs (papildpiederums)
- ② Motora aizsardzības filtrs
- ③ Pamatplāksne
- ④ Motora aizsardzības filtra korpuss
- ⑤ Plecu siksnas
- ⑥ Datu plāksnīte
- ⑦ Atbloķēšanas taustiņš
- ⑧ Gurnu jostas aizslēgs
- ⑨ Turētājs polsterējuma sprauslai
- ⑩ Gurnu josta
- ⑪ Iesūkšanas tīcaurule (ārpusē)
- ⑫ Galvenā filtra grozs
- ⑬ Filta filtra maisiņš
- ⑭ Rokturis
- ⑮ Akumulatoru paka
- ⑯ Sūkšanas galviņa
- ⑰ QR kods video instrukcijām
- ⑱ Netīrumu tvertnes aizslēgs
- ⑲ Netīrumu tvertne
- ⑳ Bloķēšanas siksnas
- ㉑ Krūškurvja siksnas aizdare
- ㉒ Krūšu siksnas (regulējams augstums)
- ㉓ Pārmēsāšanas sistēma
- ㉔ Vidējs pievilcējs
- ㉕ Āķis teleskopiskajai sūkšanas caurulei uz plecu siksnas

- ㉖ Āķis teleskopiskajai sūkšanas caurulei uz pārvadāšanas sistēmas (stāvēšanas stāvoklis)
- ㉗ Pārslēgšanās starp cieto virsmu/paklāju režīmu
- ㉘ Grīdas sprausla
- ㉙ Teleskopiskā sūkšanas caurule
- ㉚ Eco taustiņš (enerģijas taupības režīms)
- ㉛ Uzlādes kontrolrādījums
- ㉜ Galvenais slēdzis
- ㉝ Vadības bloks
- ㉞ Šaurās sprauslas turētājs
- ㉟ Sūkšanas jaudas regulators
- ㊱ Loks
- ㊲ Sūkšanas šļūtene

Krāsu marķējums

- Tīrīšanas procesa vadības elementi ir dzelteni.
- Apkopes un servisa vadības elementi ir gaiši pelēki.

Simboli uz ierīces

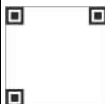
	Iesūkšanas šļūtenes savienojums labrocēm
	Iesūkšanas šļūtenes savienojums krēslēm
	QR kods video instrukcijām

Sagatavošana

1. Izpakojiet ierīci un salieciet piederumus.

Attēls B

Eksploatācijas uzsākšana

1. Pārbaudiet, vai galvenā filtra grozs ir ievietots ierīcē.

Darbības režīmi

1. Darbības režīms ar filtra maisiņu
2. Darbības režīms bez filtra maisiņa

Akumulatoru pakas ievietošana

1. Ievietojiet akumulatoru paku stiprinājumā un to nofiksējiet.

Gurnu jostas, krūšu jostas un plecu siksnu noregulēšana

1. Uzlieciet ierīci uz muguras.
2. Ieslēdziet gūžas jostas aizslēgu un noregulējiet gūžas jostu.

Attēls C

3. Nostipriniet krūšu siksna aizslēgu un noregulējiet krūšu siksnu (regulējams augstums). Pielāgojiet ierīci ķermenim, pavelkot vidējos spriegotājus. Nepievelciet pārāk stingri, galvenajai slodzei jābūt uz gurnu jostas.

Attēls D

Akumulatoru pakas uzlāde

Norādījumi

Izlasiet lādētāja ražotāja sastādīto lietošanas pamācību, īpašu uzmanību pievēršot drošības norādēm!

Norādījumi

Izlasiet akumulatoru pakas ražotāja sastādīto lietošanas pamācību, īpašu uzmanību pievēršot drošības norādēm!

Norādījumi

Piegādes laikā akumulators ir daļēji uzlādēts. Uzlādējiet pirms ekspluatācijas uzsākšanas un pēc nepieciešamības.

Norādījumi

Akumulatoru paku var uzlādēt tikai pēc izņemšanas.

1. Nospiediet atbloķēšanas taustiņu un izņemiet akumulatoru paku.
2. Uzlādējiet akumulatoru paku saskaņā ar uzlādes ierīces un akumulatora ražotāja lietošanas instrukcijām.

Apkalpošana

IEVĒRĪBAI

Tehniska defekta radīts apdraudējums

Ierīces bojājumu risks

Ja samazinās sūkšanas jauda, nekavējoties izslēdziet motoru.

Noregulējiet neīrurumu tvertni

1. Noregulējiet neīrurumu tvertni tā, lai iesūkšanas šļūtene iznāktu darba pusē, kad ir piestiprināta nesošā sistēma (labās / kreisās puses darbība). Pēc tam atiecīgo simbolu var redzēt priekšpusē.

Attēls E

Ierīces ieslēgšana

1. Ar galveno slēdzi ieslēgt ierīci.

Eco režīms

Eco režīms (enerģijas taupības režīms): Iekārta darbojas ar samazinātu sūkšanas jaudu. Akumulatora darbības laiks pagarinās.

1. Eco režīma aktivizācija: nospiediet Eco taustiņu.
2. Eco režīma deaktivizācija: atkārtoti nospiediet eco taustiņu.

Sūkšanas jaudas iestatīšana

1. Sūkšanas jaudu regulējiet ar sūkšanas jaudas regulatoru.

Tīrīšanas darbības režīms

1. Grīdas sprauslas slēdzi iestatīt uz cieto virsmu vai paklāju režīmu.
2. Veikt tīrīšanu.
3. Vietas maiņa / darba pārtraukums: Ja nepieciešams, pakariet teleskopisko sūkšanas cauruli uz plecu siksna āķa, lai jums būtu brīvas rokas. Āķi var piestiprināt pie labās vai kreisās plecu siksna.

Attēls F

Ierīces izslēgšana

1. Izslēdziet ierīci ar galveno slēdzi.

Pēc katras lietošanas

1. Iztukšojiet neīrurumu tvertni.
2. Ierīci un piederumus notīriet ar mitru lupatiņu.

Ierīces uzglabāšana

1. Iebīdīet teleskopisko sūkšanas cauruli. Uzglabājiet teleskopiskās sūkšanas cauruli un grīdas sprauslu atbilstoši attēlam.

Attēls G

2. Novietojiet ierīci sausā telpā vai aiz roktura un nodrošiniet pret neautorizētu lietošanu.

Transportēšana

⚠ UZMANĪBU

Svara neievērošana

Savainojumu un bojājumu draudi

Transportējot ņemiet vērā ierīces svaru.

1. Pāravadājot transportlīdzekli, nodrošiniet ierīci pret slīdēšanu un apgāšanos atbilstoši attiecīgajām spēkā esošajām direktīvām.

Uzglabāšana

⚠ UZMANĪBU

Svara neievērošana

Savainojumu un bojājumu draudi

Uzglabājot ņemiet vērā ierīces svaru.

Ierīci drīkst uzglabāt tikai iekšējās telpās.

1. Nospiediet atbloķēšanas taustiņu un izņemiet akumulatoru paku, lai novērstu tās izlādi.

Kopšana un apkope

⚠ BĪSTAMI

Strāvas sūtiena bīstamība

Iespējams gūt ievainojumus, pieskaroties strāvu vadotām detaļām

Izslēdziet ierīci.

Izņemiet akumulatoru paku.

Flīsa filtra maiņa

1. Atbloķēt un izņemt neīrurumu tvertni.
 1. attēls
2. Izņemiet galvenā filtra grozu.
3. Noņemiet flīsa filtra maiņu.
4. Jauno flīsa filtra maiņu ar gumijas atloku uzvelciet uz iesūkšanas tīcaurules (iekšpusē).
5. Atkal ielieciet galveno filtru grozu.
 2. attēls
6. Ievietojiet filtra vāciņu un noslēdziet to.
 3. attēls

Galvenā filtra groza tīrīšana

IEVĒRĪBAI

Mitra galvenā filtra groza radīts apdraudējums

Ierīces bojājumu risks

Nekad neievietojiet galveno filtra grozu mitru.

1. Ja nepieciešams, notīriet galveno filtra grozu zem tekoša ūdens.

HEPA filtra nomaņa

HEPA filtrs (izvēles piederums): mainīt reizi gadā

1. Atbloķējiet un noņemiet neīrurumu tvertni (ieskaitot galveno filtru grozu).
2. Pagrieziet iesūkšanas galviņu par 180°.
3. Atbloķējiet un noņemiet HEPA filtru (papildpiederums).
4. Ievietojiet jaunu HEPA filtru (papildpiederums) un noīkšējiet.

- Pagrieziet iesūkšanas galvīņu par 180°.
- Ievietojiet un nobloķējiet netīrumu tvertni (ieskaitot galveno filtru grozu).

Motora aizsardzības filtra nomainīšana

- Atbloķējiet un noņemiet netīrumu tvertni (ieskaitot galveno filtru grozu).
- Pagrieziet iesūkšanas galvīņu par 180°.
- Ja nepieciešams, atbloķējiet un noņemiet HEPA filtru (papildpiederums).
- Izņemiet motora aizsargfiltru.
- Ievietojiet jaunu motora aizsargfiltru.
- Ja nepieciešams ievietojiet HEPA filtru (papildpiederums) un nofiksējiet.
- Pagrieziet iesūkšanas galvīņu par 180°.
- Ievietojiet un nobloķējiet netīrumu tvertni (ieskaitot galveno filtru grozu).

Pielāgojiet bloķēšanas siksnu

- Atbloķējiet un noņemiet netīrumu tvertni (ieskaitot galveno filtru grozu).
- Pielāgojiet bloķēšanas siksnu tā, lai netīrumu tvertne (ieskaitot galveno filtru grozu) cieši atrastos pret iesūkšanas galvīņu.

Attēls H

- Ievietojiet un nobloķējiet netīrumu tvertni (ieskaitot galveno filtru grozu).

Palīdzība traucējumu gadījumā

⚠ BĪSTAMI

Strāvas sūtiena bīstamība

Iespējams gūt ievainojumus, pieskaroties strāvu vadotām detaļām

Izslēdziet ierīci.

Izņemiet akumulatoru paku.

Norādījumi

Ja rodas traucējums (piem., plīst filtrs), ierīce ir nekavējoties jāizslēdz. Pirms atkal uzsākt lietošanu, traucējums ir jānovērš.

Ierīce ekspluatācijas laikā izslēdzas

Nostrādājusi motora termoaizsardzība

- Nomainiet flīsa filtra maisiņu.
- Nomainiet motora aizsargfiltru.
- Pārbaudīt visas daļas, vai tās nav nosprostotas.
- Izslēdziet ierīci atkārtoti.

Samazinās sūkšanas jauda

- Nomainiet flīsa filtra maisiņu.
- Iztīriet galvenā filtra grozu zem tekoša ūdens un to nožāvējiet.
- Pareizi ievietojiet / nofiksējiet netīrumu tvertni (ieskaitot galveno filtru grozu), ja nepieciešams, noregulējiet bloķēšanas siksnu.

Putekļu noplūde sūkšanas laikā

- Nomainiet bojāto flīsa filtra maisiņu.
- Pārbaudiet flīsa filtra maisiņa fiksāciju.
- Pareizi ievietojiet / nofiksējiet netīrumu tvertni (ieskaitot galveno filtru grozu), ja nepieciešams, noregulējiet bloķēšanas siksnu.
- Ievietojiet nebojātu galvenā filtra grozu.
- Pareizi ievietojiet motora aizsargfiltru.

Nav sūkšanas jaudas vai tā ir nepietiekama

- Izņemiet aizsprostojumus no sūkšanas sprauslas, sūkšanas caurules vai sūkšanas šļūtenes.
- Nomainiet bojāto sūkšanas šļūteni.
- Nomainiet flīsa filtra maisiņu.
- Pareizi ievietojiet / nofiksējiet netīrumu tvertni (ieskaitot galveno filtru grozu), ja nepieciešams, noregulējiet bloķēšanas siksnu.
- Iztīriet galvenā filtra grozu zem tekoša ūdens un to nožāvējiet.
- Ievietojiet nebojātu galvenā filtra grozu.
- Nomainiet motora aizsargfiltru.

Ierīce nedarbojas

- Izslēdziet ierīci.
- Ļaujiet pārkarstītai plātei atdzist.
- Uzlādējiet akumulatoru paku.
- Ievietojiet akumulatoru paku.

Klientu apkalpošanas dienests

Ja traucējumu nav iespējams novērst, to nepieciešams pārbaudīt klientu apkalpošanas dienestam.

Garantija

Katrā valstī ir spēkā mūsu uzņēmuma atbildīgās sabiedrības izdotie garantijas nosacījumi. Garantijas termiņa ietvaros iespējamos Jūsu iekārtas darbības traucējumus mēs novērsim bez maksas, ja to cēlonis ir materiāla vai ražošanas defekts. Garantijas remonta nepieciešamības gadījumā ar pirkumu apliecināšu dokumentu griezieties pie tirgotāja vai tuvākajā pilnvarotajā klientu apkalpošanas dienestā.

(Adresi skatīt aizmugurē)

Piederumi un rezerves daļas

Izmantot tikai oriģinālos piederumus un oriģinālās rezerves daļas, jo tie garantē drošu un nevainojamu ierīces darbību.

Informāciju par piederumiem un rezerves daļām skatīt www.kaercher.com.

Rezerves daļu saraksts

Izmantojiet tikai KÄRCHER oriģinālās akumulatoru pakas, neizmantojiet atkārtoti neuzlādējamus akumulatorus.

Apzīmējums	Pasūtījuma numurs, rezerves daļa	Artikula numurs, neiesaiņots
Akumulatoru paka Battery Power+ 36/75	2.445-043.0	6.445-059.0
Akumulatoru paka Battery Power+ 36/60	2.042-022.0	6.445-085.0
Akumulatoru paka Battery Power 36/50	2.445-031.0	6.445-039.0
Ātrās uzlādes ierīce Battery Power+ 36/60 (EU)	2.445-045.0	6.445-063.0
Ātrās uzlādes ierīce Battery Power+ 36/60 (GB)	2.445-047.0	6.445-065.0
Ātrās uzlādes ierīce Battery Power+ 36/60 (AU)	2.445-051.0	6.445-069.0

ES atbilstības deklarācija

Ar šo mēs paziņojam, ka turpmāk tekstā minētās iekārtas projekts un konstrukcija, kā arī mūsu izgatavotais modelis atbilst ES direktīvu drošības un veselības pamatprasībām. Veicot ar mums nesaskaņotas izmaiņas iekārtas uzbūvē, šī deklarācija zaudē savu spēku.

Produkts: Sausās sūkšanas putekļsūcējs

Tips: 1.394-xxx

Attiecīgās ES direktīvas

2006/42/EK (+2009/127/EK)

2011/65/ES

2014/30/ES

Piemērotie saskaņotie standarti

EN IEC 63000: 2018

EN 55014-1: 2017 + A11: 2020

EN 55014-2: 2015

EN 60312-1: 2017

EN 60335-1

EN 60335-2-69

EN 62233: 2008

Piemērotie valsts standarti

- Parakstītāji rīkojas valdes vārdā un ar tās pilnvaru.

H. Jenner

Chairman of the Board of Management

S. Reiser

Director Regulatory Affairs & Certification

Pilnvarotais sagatavot dokumentāciju:

S. Reisers (S. Reiser)

Alfred Kärcher SE & Co. KG

Alfred-Kärcher-Str. 28 - 40

71364 Winnenden (Vācija)

Tālr.: +49 7195 14-0

Fakss: +49 7195 14-2212

Winnenden, 2020/10/01

Tehniskie dati

		BVL 5/1 Bp (Pack)
Strāvas pieslēgums		
Akumulatoru pakas nominālais spriegums	V	36 DC
Aizsardzības klase		III
Nominālā jauda	W	500
Maksimālā jauda	W	500
Ierīces veiktspējas dati		
Tvertnes saturs	l	5
Gaisa apjoms (maks.)	l/s	40
Vakuuma vērtība (maks.)	kPa (mbar)	22,3 (223)
Darbības laiks ar pilnu akumulatora uzlādi - akumulatora paka Battery Power 36/50	Minūtes	19/Eco: 43
Darbības laiks ar pilnu akumulatora uzlādi - akumulatora paka Battery Power+ 36/60	Minūtes	22/Eco: 50
Darbības laiks ar pilnu akumulatora uzlādi - akumulatora paka Battery Power+ 36/75	Minūtes	30/Eco: 64
Izmēri un svars		
Raksturīgais ekspluatācijas svars	kg	5,0
Garums x platums x augstums	mm	220 x 320 x 510
Sūkšanas šļūtenes diametrs	mm	35
Sūkšanas šļūtenes garums	m	1,0
Vides nosacījumi		
Vides temperatūra	°C	0/+40
Aprēķinātās vērtības saskaņā ar EN 60335-2-69		
Trokšņa spiediena līmenis L_{pA}	dB(A)	65
Nedrošības faktors K_{pA}	dB(A)	2
Roku-plaukstu vibrācijas vērtība	m/s^2	<2,5
Nedrošības faktors K	m/s^2	0,2

Paturētas tiesības veikt tehniskas izmaiņas.

Turinys

Bendrosios nuorodos	116
Aplinkos apsauga	116
Naudojimas laikantis nurodymų	116
Saugos nurodymai	116
Prietaiso aprašymas	116
Simboliai ant prietaiso	117
Paruošimas	117
Eksploatavimo pradžia	117
Valdymas	117
Transportavimas	118
Sandėliavimas	118
Kasdienė priežiūra ir techninė priežiūra	118
Pagalba trikių atveju	118
Garantija	119
Priedai ir atsarginės dalys	119
ES atitikties deklaracija	119
Techniniai duomenys	120

Bendrosios nuorodos



Prieš pradėdami naudoti prietaisu, perskaitykite šią originalią naudojimo instrukciją ir pridėdamus saugos nurodymus. Laikykitės jų.

Išsaugokite abi knygeles vėlesniam naudojimui arba kitam prietaiso savininkui.

- Nesilaikydami naudojimo instrukcijos reikalavimų ir saugos nurodymų, galite sugadinti prietaisą ir sukelti pavojų naudotojui ir kitiems asmenims.
- Aptikus transportavimo pažeidimų, nedelsdami informuokite apie tai pardavėją.
- Išpakavę patikrinkite, ar yra visi prietaiso priedai ir ar jie nepažeisti.

Aplinkos apsauga



Pakuotės medžiagos gali būti perdirbamos. Pakuotės atliekas sutvarkykite tausodami aplinką.



Elektros ir elektroniniuose prietaisuose būna vertingų perdirbamų medžiagų ir dažnai tokių dalių, su kuriomis netinkamai elgiantis arba netinkamai jas pašalinus gali kilti pavojus žmonių sveikatai ir aplinkai. Tačiau norint tinkamai eksploatuoti įrenginį šios dalys būtinos. Šiuo simboliu pažymėtus įrenginius draudžiama šalinti su buitinėmis atliekomis.

Pastabos dėl sudėtinių medžiagų (REACH)

Naujausią informaciją apie sudėtines medžiagas rasite: www.kaercher.com/REACH

Naudojimas laikantis nurodymų

⚠ **ĮSPĖJIMAS**

Pavojus sveikatai

*Įkvėpus sveikatai kenksmingų medžiagų
Nenaudokite prietaiso sveikatai kenksmingoms dul-
kėms siurbti.*

DĖMESIO

Įrenginio pažeidimai

*Trumpasis jungimas dėl didelio oro drėgimo
Prietaisą naudokite ir laikykite tik patalpų viduje.*

- Šis universalusis siurblys skirtas sausajam grindų ir sienų paviršių valymui.
- Šis prietaisas skirtas komerciniam naudojimui, pvz., viešbučiuose, mokyklose, ligoninėse, gamybose, parduotuvėse, biuruose ir nuomos versle.

Saugos nurodymai

Širdies stimulatorius

⚠ **PAVOJUS**

Spinduliuojamų aukštojo dažnio / elektrinių magnetinių laukų keliamas pavojus

Naudojant širdies stimuliatorių kylantis pavojus sveikatai

Naudodami šį prietaisą laikykitės toliau pateiktų saugos nurodymų.

- Jeigu ketinate naudoti širdies stimuliatorių, prieš naudojantis prietaisu rekomenduojame pasitarti su savo gydytoju ar širdies stimulatoriaus gamintoju dėl atitinkamų saugos priemonių.
- Ne visų tipų širdies stimulatoriai yra vienodai atsparūs greta spinduliuojamam aukštojo dažnio / elektrinių magnetinių laukų poveikiui, nes šis poveikis gali sutrikdyti prietaiso veikimą.
- Jeigu jūs gydytojas negali garantuoti jūsų saugumo, nenaudokite šio prietaiso!

Prietaiso aprašymas

Paveikslas A



- ① „HEPA“ filtro keitimas (specialusis priedas)
- ② Variklio apsauginis filtras
- ③ Pagrindo plokštė
- ④ Variklio apsaugos filtro korpusas
- ⑤ Peties diržas
- ⑥ Identifikacinė plokštelė
- ⑦ Blokavimo panaikinimo mygtukas
- ⑧ Klubo diržo užsegimas
- ⑨ Apmušalų valymo antgalio laikiklis
- ⑩ Klubo diržas
- ⑪ Įsiurbimo antgalis (išorinis)
- ⑫ Pagrindinis filtravimo elementas
- ⑬ Pluoštinis filtro maišelis
- ⑭ Rankena
- ⑮ Akumulatoriaus blokas
- ⑯ Siurbiamoji galvutė
- ⑰ „QR“ kodas vaizdo instrukcijoms
- ⑱ Nešvarumų talpyklos dangtis
- ⑲ Nešvarumų talpykla
- ⑳ Fiksavimo diržas
- ㉑ Krūtinės diržo užsegimas
- ㉒ Krūtinės diržas (reguliuojamojo aukščio)
- ㉓ Nešimo sistema
- ㉔ Vidutinis veržiklis
- ㉕ Teleskopinio įsiurbimo vamzdžio kablys ant peties diržo
- ㉖ Teleskopinio įsiurbimo vamzdžio kablys ant laikymo sistemos (fiksavimo padėtis)

- 27) Perjungiklis „Kietųjų dangų paviršiai / kiliminės dangos“
- 28) Grindų valymo antgalis
- 29) Teleskopinis siurbimo vamzdis
- 30) Mygtukas „Eco“ (energijos taupymo režimas)
- 31) Įkrovos indikatorius
- 32) Pagrindinis jungiklis
- 33) Valdymo pultas
- 34) Siūlių valymo antgalio laikiklis
- 35) Siurbimo jėgos reguliatorius
- 36) Alkūnė
- 37) Siurbiamoji žarna

Spalvinis ženklimas

- Valymo proceso valdymo elementai yra geltoni.
- Techninės priežiūros ir aptarnavimo elementai yra šviesiai žali.

Simboliai ant prietaiso

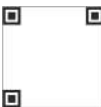
	Siurbimo žarnos jungtis dešiniarankiams
	Siurbimo žarnos jungtis kairiarankiams
	„QR“ kodas vaizdo instrukcijoms

Paruošimas

1. Išpakuokite prietaisą ir sumontuokite priedus.
- Paveikslas B**

Eksploatavimo pradžia

1. Patikrinkite, ar pagrindinio filtro sietelis įdėtas į prietaisą.

Darbo režimai

- 1 Eksploatavimas su filtro maišeliu
- 2 Eksploatavimas be filtro maišelio

Akumulatoriaus bloko įdėjimas

1. Įstumkite akumuliatorių į laikiklį ir užfiksuokite.

Nustatykite klubo diržą, krūtinės diržą ir pečių diržą

1. Užsidėkite prietaisą ant nugaros.
2. Užfiksuokite klubo diržo sagį ir sureguliuokite klubo diržą.

Paveikslas C

3. Užfiksuokite krūtinės diržo užraktą ir sureguliuokite krūtinės diržą (reguliuojamojo aukščio). Traukdami vidurinį dirželį pritaikykite prietaiso padėtį prie kūno. Pernelyg stipriai netraukite, pagrindinę apkrovą turėtų išlaikyti klubo diržas.

Paveikslas D

Įkraukite akumuliatorių

Pastaba

Perskaitykite įkroviklio gamintojo parengtą naudojimo instrukciją ir laikykitės jos nurodymų, visų pirma saugos reikalavimų!

Pastaba

Perskaitykite įkroviklio gamintojo parengtą naudojimo instrukciją ir laikykitės jos nurodymų, visų pirma saugos reikalavimų!

Pastaba

Pristatytas akumuliatorius būna tik iš dalies įkrautas. Įkraukite prieš pradėdami eksploatuoti ir pagal poreikį.

Pastaba

Įkrauti galima tik išimtą akumuliatorių.

1. Paspauskite blokavimo panaikinimo mygtuką ir išimkite akumuliatorių.
2. Įkraukite akumuliatorių atsižvelgdami į įkroviklio gamintojo ir akumuliatoriaus gamintojo parengtas naudojimo instrukcijas.

Valdymas

DĖMESIO

Techninio defekto keliamas pavojus

Pavojus sugadinti įrenginį

Nedelsdami sustabdykite variklį, jeigu siurbimo galia sumažėja.

Sulygiuokite nešvarumų talpyklą

1. Sureguliuokite nešvarumų talpyklą taip, kad įsiurbimo žarna išeitų iš darbinės pusės, kai pritvirtinta laikymo sistema (valdymas dešine / kairėn ranka). Tada priekyje galima pamatyti atitinkamą simbolį.

Paveikslas E

Įrenginio įjungimas

1. Įjunkite prietaiso pagrindinį jungiklį.

„Eco“ režimas

„Eco“ režimas (energijos taupymo režimas): įrenginys dirba sumažinta siurbimo galia. Akumuliatoriaus veikimo trukmė pailgėja.

1. „Eco“ režimo įjungimas: paspauskite „Eco“ mygtuką.
2. „Eco“ režimo išjungimas: dar kartą paspauskite įjunkite „Eco“ mygtuką.

Nustatykite siurbimo galią

1. Siurbimo galią pasirinkite naudodami siurbimo reguliatorių.

Valymo režimas

1. Grindų valymo antgalio perjungiklį nustatykite į kietųjų paviršių arba kiliminės dangos valymo padėtį.
2. Išvalykite.
3. Vietos pakaitimas / darbo nutraukimas: Jei būtina, pakabinkite teleskopinį siurbimo vamzdį ant pečių diržo kablo, kad abi rankos būtų laisvos. Kablys gali būti pritvirtintas prie dešiniojo arba kairiojo peties diržo.

Paveikslas F

Įrenginio išjungimas

1. Prietaisą išjunkite pagrindiniu jungikliu.

Po kiekvieno naudojimo

1. Ištuštinkite nešvarumų talpyklą.
2. Užbaigę naudoti drėgna šluoste nuvalykite prietaisą ir priedus.

Prietaiso sandėliavimas

1. Įstumkite teleskopinį įsiurbimo vamzdį. Teleskopinį siurbiamąjį vamzdį grindų valymo antgalį sandėliuokite taip, kaip nurodyta pav.
- Paveikslas G**
2. Prietaisą pastatykite sausoje patalpoje arba pakabinkite už rankenos ir užtikrinkite, kad jis nebūtų naudojamas neteisėtai.

Transportavimas

⚠ **ATSARGIAI**

Nešilaikant svorio nuorodos

Sužalojimų ir materialinės žalos pavojus

Transportuodami atsižvelkite į įrenginio svorį.

1. Transportuodami transporto priemonėje prietaisą įtvirtinkite pagal galiojančias taisykles, kad jis nesislystų ir neapvirštų.

Sandėliavimas

⚠ **ATSARGIAI**

Nešilaikant svorio nuorodos

Sužalojimų ir materialinės žalos pavojus

Laikydami atsižvelkite į prietaiso svorį.

Prietaisą galima laikyti tik vidaus patalpose.

1. Paspauskite sustabdymo mygtuką ir nuimkite akumuliatorių, kad jis neišsikrautų.

Kasdienė priežiūra ir techninė priežiūra

⚠ **PAVOJUS**

Elektrios smūgio pavojus

Sužalojimai prisilietus prie elektrinių dalių.

Išjunkite prietaisą.

Išimkite akumuliatorių.

Pluoštinio filtro maišelio keitimas

1. Panaikinkite nešvarumų talpyklos blokavimą ir ją nuimkite.
1 paveikslas
2. Išimkite pagrindinį filtravimo elementą.
3. Pašalinkite pluoštinį filtro maišėlį.
4. Naują pluoštinio filtro maišėlį su gumine jungė užtraukite ant siurbimo atvamzdžio (vidinio).
5. Vėl įdėkite pagrindinį filtravimo elementą.
2 paveikslas
6. Įstatykite ir užfiksuokite nešvarumų talpyklą.
3 paveikslas

Pagrindinį filtravimo elemento valymas

DĖMESIO

Pagrindinio filtro šlapio sietelio keliamas pavojus

Pavojus sugadinti įrenginį

Pagrindinio filtro šlapio sietelio įdėti neleidžiama.

1. Jeigu būtina, išvalykite pagrindinį filtravimo elementą (plaunamąjį) išplaudami tekančiu vandeniu.

„HEPA“ filtro keitimas

„HEPA“ filtras (pasirenkamasis priedas): Keiskite vieną kartą per metus

1. Panaikinkite nešvarumų talpyklos (įskaitant pagrindinį filtravimo elementą) blokavimą ir ją išimkite.
2. Siurbimo galvutę pasukite 180°.

3. Panaikinkite „HEPA“ filtro (specialusis priedas) blokavimą ir filtrą išimkite.
4. Įdėkite naują „HEPA“ filtrą (specialųjį priedą) ir išsprauskite į jo vietą.
5. Siurbimo galvutę pasukite 180°.
6. Nešvarumų talpyklą (įskaitant pagrindinį filtravimo elementą) įdėkite ir užfiksuokite.

Variklio apsauginio filtro keitimas

1. Panaikinkite nešvarumų talpyklos (įskaitant pagrindinį filtravimo elementą) blokavimą ir ją išimkite.
2. Siurbimo galvutę pasukite 180°.
3. Jeigu reikia, panaikinkite „HEPA“ filtro blokavimą ir jį išimkite (specialusis priedas).
4. Išimkite variklio apsauginį filtrą.
5. Įdėkite naują variklio apsauginį filtrą.
6. Jei reikia, įdėkite „HEPA“ filtrą (specialųjį priedą) ir išsprauskite jį į vietą.
7. Siurbimo galvutę pasukite 180°.
8. Nešvarumų talpyklą (įskaitant pagrindinį filtravimo elementą) įdėkite ir užfiksuokite.

Fiksavimo diržo reguliavimas

1. Panaikinkite nešvarumų talpyklos (įskaitant pagrindinį filtravimo elementą) blokavimą ir ją išimkite.
2. Sureguliuokite fiksavimo diržą taip, kad nešvarumų talpykla (įskaitant pagrindinį filtravimo elementą) būtų patikimai pritvirtinta prie įsiurbimo galvutės.
Paveikslas H
3. Nešvarumų talpyklą (įskaitant pagrindinį filtravimo elementą) įdėkite ir užfiksuokite.

Pagalba trikčių atveju

⚠ **PAVOJUS**

Elektrios smūgio pavojus

Sužalojimai prisilietus prie elektrinių dalių.

Išjunkite prietaisą.

Išimkite akumuliatorių.

Pastaba

Jei atsiranda triktis (pvz., sulūžta filtras), prietaisą reikia tuoj pat išjungti. Jis gali būti vėl naudojamas tik pašalinus triktį.

Veikiantis prietaisais išsijungia

Suveikia apsauginis šiluminis variklio elementas

1. Pakeiskite pluoštinio filtro maišėlį.
2. Variklio apsauginio filtro keitimas.
3. Patikrinkite visas dalis, ar jos nėra užkimštos.
4. Vėl įjunkite prietaisą.

Siurbimo galia silpnėja

1. Pakeiskite pluoštinio filtro maišėlį.
2. Pagrindinį filtravimo elementą išplaukite vandens srove ir išdžiovinkite.
3. Nešvarumų talpyklą (įskaitant pagrindinį filtravimo elementą) uždėkite / užfiksuokite pagal reikalavimus, jeigu būtina, sureguliuokite fiksavimo diržą.

Siurbiant pasklinda dulks

1. Pakeiskite defektinį pluoštinio filtro maišėlį.
2. Patikrinkite pluoštinio filtro maišelio įtvirtinimą.
3. Nešvarumų talpyklą (įskaitant pagrindinį filtravimo elementą) uždėkite / užfiksuokite pagal reikalavimus, jeigu būtina, sureguliuokite fiksavimo diržą.
4. Įdėkite nepažeistą pagrindinį filtravimo elementą.
5. Variklio apsaugos filtrą įdėkite pagal reikalavimus.

Siurbimas nėra užtikrinamas arba jo galia nepakankama

1. Iš siurbiamojo antgalio, siurbiamojo vamzdžio, siurbiamosios žarnos pašalinkite susikaupusius teršalus.
2. Pakeiskite defektinę siurbimo žarną.
3. Pakeiskite pluoštinio filtro maišelį.
4. Nešvarumų talpyklą (įskaitant pagrindinį filtravimo elementą) uždėkite / užfiksuokite pagal reikalavimus, jeigu būtina, sureguliuokite fiksavimo diržą.
5. Pagrindinį filtravimo elementą išplaukite vandens srove ir išdžiovinkite.
6. Įdėkite nepažeistą pagrindinį filtravimo elementą.
7. Pakeiskite variklio apsauginį filtrą.

Įrenginys neįsijungia

1. Įjunkite prietaisą.
2. Palaukite, kol perkaitusi plokštelė atvėsta.
3. Įkraukite akumuliatoriaus bloką.
4. Akumuliatoriaus bloko įdėjimas.

Klientų aptarnavimo centras

Jeigu negalite pašalinti gedimo, pristatykite prietaisą į klientų aptarnavimo centrą.

Garantija

Kiekvienoje šalyje galioja mūsų įgaliotų pardavėjų nustatytos garantijos sąlygos. Galimus įrenginio gedimus garantijos galiojimo laikotarpiu pašalinsime nemokamai, jei tokių gedimų priežastis buvo netinkamos medžiagos ar gamybos defektai. Dėl garantinių gedimų šalinimo kreipkitės į savo pardavėją arba artimiausią klientų aptarnavimo tarnybą pateikdami pirkimą patvirtinančių kasos kvitą.

(Adresą rasite kitoje pusėje)

Priedai ir atsarginės dalys

Naudokite tik originalius priedus ir originalas atsarginės dalis – taip užtikrinsite, kad įrenginys veiktų patikimai ir be triukščių.

Informaciją apie priedus ir atsarginės dalis rasite svetainėje www.kaercher.com.

Atsarginių dalių sąrašas

Naudokite tik originalius „KÄRCHER“ akumuliatorių blokus, o ne vienkartinius akumuliatorius.

Pavadinimas	Užsakymo numeris, atsarginė dalis	Gaminio numeris, ne-supakuotas
Akumuliatoriaus blokas „Battery Power+“ 36/75	2.445-043.0	6.445-059.0
Akumuliatoriaus blokas „Battery Power+“ 36/60	2.042-022.0	6.445-085.0
Akumuliatoriaus blokas „Battery Power“ 36/50	2.445-031.0	6.445-039.0
Spartusis įkroviklis „Battery Power+“ 36/60 (EU)	2.445-045.0	6.445-063.0
Spartusis įkroviklis „Battery Power+“ 36/60 (GB)	2.445-047.0	6.445-065.0
Spartusis įkroviklis „Battery Power+“ 36/60 (AU)	2.445-051.0	6.445-069.0

ES atitikties deklaracija

Pareiškiame, kad toliau aprašyto aparato brėžiniai ir konstrukcija bei mūsų į rinką išleistas modelis atitinka pagrindinius ES direktyvų saugumo ir sveikatos apsaugos reikalavimus. Jeigu įrenginiui atliekamas su mumis nesuderintas keitimas, ši deklaracija netenka savo galios.

Produktas: Sauso valymo siurblys

Tipas: 1.394-xxx

Atitinkamos ES direktyvos

2006/42/EB (+2009/127/EB)

2011/65/ES

2014/30/ES

Taikomi darnieji standartai

EN IEC 63000: 2018

EN 55014-1: 2017 + A11: 2020

EN 55014-2: 2015

EN 60312-1: 2017

EN 60335-1

EN 60335-2-69

EN 62233: 2008

Taikomi nacionaliniai standartai

-

Pasirašantys asmenys veikia pagal bendrovės vadovų įgaliojimus.

H. Jenner

Chairman of the Board of Management

S. Reiser

Director Regulatory Affairs & Certification

Dokumentacijos tvarkytojas:

S. Reiser

Alfred Kärcher SE & Co. KG

Alfred-Kärcher-Str. 28 - 40

71364 Winnenden, Vokietija

Tel.: +49 7195 14-0

Faks.: +49 7195 14-2212

Winnenden, 2020/10/01

Techniniai duomenys

		BVL 5/1 Bp (Pack)
Elektros jungtis		
Akumulatoriaus bloko vardinė įtampa	V	36 DC
Apsaugos klasė		III
Vardinė galia	W	500
Didžiausia galia	W	500
Įrenginio galios duomenys		
Talpyklos tūris	l	5
Oro kiekis (maks.)	l/s	40
Neigiamasis slėgis (maks.)	kPa (mbar)	22,3 (223)
Eksploatavimo trukmė, jeigu akumulatoriaus blokas „Battery Power 36/50“ yra visiškai įkrautas	minutės	19/Eco: 43
Eksploatavimo trukmė, jeigu akumulatoriaus blokas „Battery Power+ 36/60“ yra visiškai įkrautas	minutės	22/Eco: 50
Eksploatavimo trukmė, jeigu akumulatoriaus blokas „Battery Power+ 36/75“ yra visiškai įkrautas	minutės	30/Eco: 64
Matmenys ir svoriai		
Tipinis darbinis svoris	kg	5,0
Ilgis x plotis x aukštis	mm	220 x 320 x 510
Siurbiamosios žarnos skersmuo	mm	35
Siurbiamosios žarnos ilgis	m	1,0
Aplinkos sąlygos		
Aplinkos temperatūra	°C	0/+40
Nustatyta vertė pagal EN 60335-2-69		
Garso lygis L_{pA}	dB(A)	65
Neapibrėžtis K_{pA}	dB(A)	2
Plaštakos ir rankos vibracijos vertė	m/s^2	<2,5
Neapibrėžtis K	m/s^2	0,2

Gamintojas pasilieka teisę atlikti techninius pakeitimus.

Зміст

Загальні вказівки.....	120
Охорона довкілля	120
Використання за призначенням	120
Вказівки з техніки безпеки.....	121
Опис пристрою	121
Символи на пристрої.....	121
Підготовка	121
Введення в експлуатацію.....	121
Керування.....	122
Транспортування	122
Зберігання.....	122
Догляд та технічне обслуговування	122
Допомога в разі несправностей.....	123
Гарантія	123
Прилада та запасні деталі.....	124
Декларація про відповідність стандартам ЄС.	124
Технічні характеристики	124

Загальні вказівки



Перед першим використанням пристрою ознайомитись з цією оригінальною інструкцією з

експлуатації та вказівками з техніки безпеки, що додаються. Діяти відповідно до них.

Зберігати обидві брошури для подальшого використання або для наступного власника.

- Недотримання інструкції з експлуатації та вказівок з техніки безпеки може призвести до пошкодження пристрою та небезпеки травмування оператора та інших осіб.
- У разі виявлення транспортних ушкоджень відразу проінформувати торгового представника.
- Під час розпакування пристрою перевірити його комплектність і цілісність.

Охорона довкілля



Пакувальні матеріали придатні до вторинної переробки. Упаковку необхідно утилізувати без шкоди для довкілля.



Електричні та електронні пристрої найчастіше містять цінні матеріали, які придатні до вторинної переробки, та компоненти, такі як батареї, акумулятори чи мастило, які у разі неправильного поводження з ними або неправильної утилізації можуть створити потенційну небезпеку для здоров'я людини та довкілля. Однак ці компоненти необхідні для належної експлуатації пристрою. Пристрої, позначені цим символом, забороняється утилізувати разом із побутовим сміттям.

Вказівки щодо компонентів (REACH)

Актуальні відомості про компоненти наведені на сайті: www.kaercher.com/REACH

Використання за призначенням

⚠ ПОПЕРЕДЖЕННЯ

Небезпека для здоров'я

Вдихання шкідливого для здоров'я пилу

Забороняється експлуатація пристрою для збору шкідливого для здоров'я пилу.

УВАГА

Пошкодження пристрою

Коротке замикання через високу вологість

Використовувати і зберігати пристрій тільки у приміщеннях.

- Цей універсальний пилосос призначений для вологого та сухого очищення підлоги і стін.
- Цей пристрій придатний для професійного використання, наприклад, в готелях, школах, лікарнях, фабриках, магазинах, офісах і бюро з оренди нерухомості.

Вказівки з техніки безпеки

Електрокардіостимулятор

⚠ НЕБЕЗПЕКА

Небезпека через випромінювані високочастотні/електричні магнітні поля

Небезпека для здоров'я під час носіння електрокардіостимулятора

Під час роботи з цим пристроєм дотримуватись наведених нижче вказівок з техніки безпеки.

- Якщо Ви носите електрокардіостимулятор, радимо проконсультуватися з лікарем або виробником електрокардіостимулятора щодо можливих заходів безпеки перед введенням пристрою в експлуатацію.
- Не всі типи електрокардіостимуляторів однаково стійкі до випромінювання в безпосередній близькості від випромінюваних високочастотних/електричних магнітних полів, що може призвести до проблем під час роботи пристрою.
- Якщо Ваш лікар не може гарантувати Вашу безпеку, не використовуйте пристрій!

Опис пристрою

Малюнок А



- 1 Фільтр HEPA (спеціальне приладдя)
- 2 Фільтр захисту двигуна
- 3 Основа
- 4 Корпус фільтра захисту двигуна
- 5 Плечові ремені
- 6 Заводська табличка
- 7 Кнопка розблокування
- 8 Замок поясного ременя
- 9 Тримач для насадки для м'яких меблів
- 10 Поясний ремінь
- 11 Усмоктувальний патрубок (зовнішній)
- 12 Фільтруючий елемент
- 13 Фільтрувальний пакет з нетканого матеріалу
- 14 Рукоятка
- 15 Акумуляторний блок
- 16 Головка пилососа
- 17 QR-код для відеоінструкції
- 18 Замок контейнера для сміття
- 19 Контейнер для сміття

- 20 Кріпильний ремінь
- 21 Замок нагрудного ременя
- 22 Нагрудний ремінь (регулюється по висоті)
- 23 Система підвіски
- 24 Середній затягувач
- 25 Гачок для телескопічної всмоктувальної трубки на плечовому ремені
- 26 Гачок для телескопічної всмоктувальної трубки на системі підвіски (паркувальне положення)
- 27 Перемикач для твердих поверхонь/килимових покриттів
- 28 Насадка для підлоги
- 29 Телескопічна всмоктувальна трубка
- 30 Кнопка Eco (режим заощадження енергії)
- 31 Індикатор контролю заряду акумулятора
- 32 Головний вимикач
- 33 Блок керування
- 34 Тримач щілинної насадки
- 35 Регулятор сили всмоктування
- 36 Коліно
- 37 Всмоктувальний шланг

Кольорове маркування

- Елементи керування процесом очищення позначені жовтим кольором.
- Елементи керування технічним обслуговуванням і сервісом позначені світло-сірим кольором.

Символи на пристрої

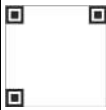
	Підключення всмоктувального шланга для правшів
	Підключення всмоктувального шланга для лівшів
	QR-код для відеоінструкції

Підготовка

1. Розпакувати пристрій і встановити приладдя.

Малюнок В

Введення в експлуатацію

1. Перевірити, чи вставлений фільтруючий елемент у пристрій.

Режими експлуатації

- 1 Експлуатація з фільтрувальним мішком
- 2 Експлуатація без фільтрувального мішка

Встановлення акумуляторного блоку

1. Встановити акумуляторний блок у тримач акумулятора і зафіксувати.

Регулювання поясного, нагрудного і плечових ременів

1. Установити пристрій на спину.
2. Закрити замок поясного ременя і відрегулювати поясний ремінь.

Малюнок С

3. Закрити замок нагрудного ременя і відрегулювати нагрудний ремінь (регулюється по висоті). Підігнати пристрій під розміри тіла шляхом підтягування до середньої натяжки. Не затягувати занадто туго, основне навантаження повинно приходиться на поясний ремінь.

Малюнок D

Зарядження акумуляторного блоку

Вказівка

Ознайомитись з інструкцією виробника з експлуатації зарядного пристрою і особливо прийняти до уваги вказівки з техніки безпеки!

Вказівка

Ознайомитись з інструкцією виробника з експлуатації акумуляторного блоку і особливо прийняти до уваги вказівки з техніки безпеки!

Вказівка

Під час поставки акумуляторний блок частково заряджений. Перед початком експлуатації та за потреби зарядити акумулятор.

Вказівка

Заряджати акумуляторний блок можна лише вийнявши його з пристрою.

1. Натиснути кнопку розблокування і витягти акумуляторний блок.
2. Заряджати акумулятор відповідно до інструкцій з експлуатації виробників зарядного пристрою та акумуляторного блоку.

Керування

УВАГА

Небезпека через технічну несправність

Небезпека пошкодження пристрою

При ослабленні потужності всмоктування негайно зупинити двигун.

Вирівнювання контейнера для сміття

1. Вирівняти контейнер для сміття так, щоб всмоктувальний шланг за встановленої системи підвіски виходив на робочій стороні (робота правою/лівою рукою). Потім відповідний символ можна побачити спереду.

Малюнок E

Увімкнення пристрою

1. Увімкнути пристрій на головному вимикачу.

Режим Eco

Режим Eco (режим заощадження енергії): Прилад працює зі зниженою потужністю всмоктування. Тривалість роботи акумулятора збільшується.

1. Увімкнення режиму Eco: натиснути кнопку Eco.
2. Вимкнення режиму Eco: ще раз натиснути кнопку Eco.

Регулювання потужності всмоктування

1. Відрегулювати потужність всмоктування на регуляторі сили всмоктування.

Режим очищення

1. Встановити перемикач насадок для підлоги на тверді поверхні або килимові покриття.
2. Виконати очищення.
3. Зміна місця знаходження / переривання роботи: якщо потрібно, повисити телескопічну всмоктувальну трубку на гачок плечового ременя, щоб вивільнити обидві руки. Гачок можна прикріпити до правого або лівого плечового ременя.

Малюнок F

Вимкнення пристрою

1. Вимкнути пристрій за допомогою головного вимикача.

Після кожного використання

1. Спорожнити контейнер для сміття.
2. Протерти пристрій та додаткове обладнання вологою ганчіркою.

Зберігання пристрою

1. Вставити телескопічну всмоктувальну трубку. Зберігати телескопічну всмоктувальну трубку і насадку для підлоги, як показано на рисунку.
- Малюнок G**
2. Зберігати пристрій в сухому приміщенні або повисити його за ручку, вживши заходів від несанкціонованого використання.

Транспортування

⚠ ОБЕРЕЖНО

Недотримання ваги

Небезпека травмування та пошкоджень

Під час транспортування враховувати вагу пристрою.

1. Під час транспортування в транспортних засобах закріплювати пристрій згідно з чинними нормами для запобігання його ковзанню та перевертання.

Зберігання

⚠ ОБЕРЕЖНО

Недотримання ваги

Небезпека травмування та пошкоджень

Під час зберігання враховувати вагу пристрою.

Пристрій має зберігатися лише у приміщеннях.

1. Натиснути кнопку розблокування і витягти акумуляторний блок, щоб уникнути його розрядження.

Догляд та технічне обслуговування

⚠ НЕБЕЗПЕКА

Небезпека ураження електричним струмом

Трави в результаті торкання струмоведучих частин

Вимкнути пристрій.

Вийняти акумуляторний блок.

Заміна фільтрувального пакету з нетканого матеріалу

1. Розблокувати та зняти контейнер для сміття.
- Рисунок 1**
2. Вийняти фільтруючий елемент.
 3. Зняти фільтрувальний пакет з нетканого матеріалу.

4. Натягнути новий фільтрувальний пакет з нетканого матеріалу з гумовим фланцем на усмоктувальний патрубков (внутрішній).
5. Знову встановити фільтруючий елемент.
Рисунок 2
6. Установити і заблокувати контейнер для сміття.
Рисунок 3

Очищення фільтруючого елемента

УВАГА

Небезпека внаслідок мокрого фільтруючого елемента

Небезпека пошкодження пристрою

Ніколи не вставляти мокрий фільтруючий елемент.

1. Якщо потрібно, промити фільтруючий елемент проточною водою.

Заміна фільтра HEPA

Фільтр HEPA (спеціальне приладдя): заміна раз на рік

1. Розблокувати і зняти контейнер для сміття (включно фільтруючий елемент).
2. Повернути всмоктувальну головку на 180°.
3. Розблокувати і зняти фільтр HEPA (спеціальне приладдя).
4. Вставити і зафіксувати новий фільтр HEPA (спеціальне приладдя).
5. Повернути всмоктувальну головку на 180°.
6. Вставити і зафіксувати контейнер для сміття (включно фільтруючий елемент).

Заміна фільтра для захисту двигуна

1. Розблокувати і зняти контейнер для сміття (включно фільтруючий елемент).
2. Повернути всмоктувальну головку на 180°.
3. За потреби розблокувати і зняти фільтр HEPA (спеціальне приладдя).
4. Вийняти фільтр захисту двигуна.
5. Встановити новий фільтр захисту двигуна.
6. За потреби вставити і зафіксувати фільтр HEPA (спеціальне приладдя).
7. Повернути всмоктувальну головку на 180°.
8. Вставити і зафіксувати контейнер для сміття (включно фільтруючий елемент).

Регулювання кріпильного ременя

1. Розблокувати і зняти контейнер для сміття (включно фільтруючий елемент).
2. Відрегулювати кріпильний ремінь так, щоб контейнер для сміття (включно фільтруючий елемент) щільно прилягав до всмоктувальної головки.
Малюнок Н
3. Вставити і зафіксувати контейнер для сміття (включно фільтруючий елемент).

Допомога в разі несправностей

⚠ НЕБЕЗПЕКА

Небезпека ураження електричним струмом

Травми в результаті торкання струмоведучих частин

Вимкнути пристрій.

Вийняти акумуляторний блок.

Вказівка

У разі виникнення несправності (наприклад, розризу фільтру) пристрій слід негайно вимкнути. Перед повторним використанням слід усунути несправність.

Пристрій вимикається під час роботи

Спрацював тепловий захисний елемент двигуна

1. Замінити фільтрувальний пакет з нетканого матеріалу.
2. Замінити фільтр захисту двигуна.
3. Перевірити усі частини на предмет засмічення.
4. Знову увімкнути пристрій.

Потужність всмоктування знижується

1. Замінити фільтрувальний пакет з нетканого матеріалу.
2. Промити фільтруючий елемент головного фільтру під проточною водою і просушити.
3. Правильно встановити/зафіксувати контейнер для сміття (включно фільтруючий елемент), за потреби відрегулювати кріпильний ремінь.

Під час всмоктування виходить пил

1. Замінити пошкоджений фільтрувальний пакет з нетканого матеріалу.
2. Перевірити посадку фільтрувального пакету з нетканого матеріалу.
3. Правильно встановити/зафіксувати контейнер для сміття (включно фільтруючий елемент), за потреби відрегулювати кріпильний ремінь.
4. Встановити непошкоджений фільтруючий елемент.
5. Правильно встановити фільтр захисту двигуна.

Відсутня або недостатня потужність всмоктування

1. Видалити сміття зі всмоктувальної насадки, всмоктувальної трубки або всмоктувального шланга.
2. Замінити несправний всмоктувальний шланг.
3. Замінити фільтрувальний пакет з нетканого матеріалу.
4. Правильно встановити/зафіксувати контейнер для сміття (включно фільтруючий елемент), за потреби відрегулювати кріпильний ремінь.
5. Промити фільтруючий елемент головного фільтру під проточною водою і просушити.
6. Встановити непошкоджений фільтруючий елемент.
7. Замінити фільтр захисту двигуна.

Пристрій не працює

1. Увімкнути пристрій.
2. Дати охолонути перегрітій платі.
3. Зарядити акумуляторний блок.
4. Вставити акумуляторний блок.

Сервісна служба

Якщо пошкодження не можна усунути, необхідно перевірити пристрій у сервісній службі.

Гарантія

У кожній країні діють відповідні гарантійні умови, встановлені уповноваженою організацією збуту нашої продукції в цій країні. Можливі несправності приладу протягом гарантійного строку ми усуваємо безкоштовно, якщо причина несправності полягає в дефектах матеріалів або виробничому браку. У разі виникнення претензій протягом гарантійного строку прохання звертатися, маючи при собі чек про покупку, до торговельної організації, що продала продукт, або до найближчої уповноваженої служби сервісного обслуговування.
(Адреси див. на звороті)

Приладдя та запасні деталі

Слід використовувати лише оригінальне приладдя та оригінальні запасні частини, тому що саме вони гарантують безпечну та безперебійну експлуатацію пристрою.

Інформація щодо приладдя та запасних частин міститься на сайті www.kaercher.com.

Перелік запасних частин

Використовуйте лише оригінальні акумуляторні батареї KÄRCHER. Використовувати акумуляторні батареї, що не переразряджуються, не дозволяється.

Позначення	Номер замовлення, запасна частина	Артикульний номер, без упаковки
Акумуляторний блок Battery Power+ 36/75	2.445-043.0	6.445-059.0
Акумуляторний блок Battery Power+ 36/60	2.042-022.0	6.445-085.0
Акумуляторний блок Battery Power 36/50	2.445-031.0	6.445-039.0
Пристрій швидкого заряджання Battery Power+ 36/60 (EU)	2.445-045.0	6.445-063.0
Пристрій швидкого заряджання Battery Power+ 36/60 (GB)	2.445-047.0	6.445-065.0
Пристрій швидкого заряджання Battery Power+ 36/60 (AU)	2.445-051.0	6.445-069.0

Декларація про відповідність стандартам ЄС

Цим ми повідомляємо, що нижче зазначена машина на основі своєї конструкції та конструктивного виконання, а також у випущеній у продаж моделі, відповідає спеціальним основним вимогам щодо безпеки та захисту здоров'я представлених нижче директив ЄС. У разі внесення неузгоджених із нами змін до машини ця заява втрачає свою чинність. Виріб: Пилосос для сухого прибирання Тип: 1.394-xxx

Відповідні директиви ЄС

2006/42/EG (+2009/127/EG)
2011/65/ЄС
2014/30/ЄС

Застосовувані гармонізовані стандарти

EN IEC 63000: 2018
EN 55014-1: 2017 + A11: 2020
EN 55014-2: 2015
EN 60312-1: 2017
EN 60335-1
EN 60335-2-69
EN 62233: 2008

Застосовувані національні стандарти

Особи, що нижче підписалися, діють від імені та за довіреністю керівництва.

H. Jenner

Chairman of the Board of Management

S. Reiser

S. Reiser

Director Regulatory Affairs & Certification

Особа, відповідальна за ведення документації:

Ш. Райзер (S. Reiser)
Alfred Kärcher SE & Co. KG
Alfred-Kärcher-Str. 28 - 40
71364 Winnenden (Germany)
Тел.: +49 7195 14-0
Факс: +49 7195 14-2212
Winnenden, 2020/10/01

Технічні характеристики

		BVL 5/1 Вр (Pack)
Електричне підключення		
Номінальна напруга акумуляторного блока	V	36 DC
Клас захисту		III
Номінальна потужність	W	500
Максимальна потужність	W	500
Робочі характеристики пристрою		
Місткість баку	l	5
Кількість повітря (макс.)	l/s	40
Розрядження (макс.)	kPa (mbar)	22,3 (223)
Час роботи за повного заряду акумулятора — акумуляторний блок Battery Power 36/50	хвилини	19/Есо: 43
Час роботи за повного заряду акумулятора — акумуляторний блок Battery Power+ 36/60	хвилини	22/Есо: 50
Час роботи за повного заряду акумулятора — акумуляторний блок Battery Power+ 36/75	хвилини	30/Есо: 64
Розміри та вага		
Типова робоча вага	kg	5,0
Довжина x ширина x висота	mm	220 x 320 x 510
Діаметр всмоктувального шланга	mm	35
Довжина всмоктувального шланга	m	1,0
Умови навколишнього середовища		
Температура навколишнього середовища	°C	0/+40
Розраховані значення згідно з EN 60335-2-69		
Рівень звукового тиску L_{pA}	dB(A)	65
Похибка K_{pA}	dB(A)	2
Значення вібрації на руці/кисті	m/s^2	<2,5
Похибка K	m/s^2	0,2

Зберігається право на внесення технічних змін.

一般性提示.....	125
环境保护.....	125
按规定使用.....	125
安全说明.....	125
设备说明.....	125
设备上的标志.....	126
准备.....	126
投入运行.....	126
操作.....	126
运输.....	126
存放.....	126
保养和维护.....	126
故障时的帮助.....	127
质量保证.....	127
附件和备件.....	127
欧盟一致性声明.....	128
技术参数.....	128

一般性提示



在首次使用设备之前，请先阅读本原厂操作说明书和随附的安全说明。并遵守。

为日后使用或其他所有者使用方便请妥善保管两份手册。

- 不遵守操作说明书和安全说明会导致设备损坏，并对操作员和其他人员造成危险。
- 如有运输损坏，立即通知经销商。
- 开箱时，请检查包装内物品是否有附件丢失或损坏。

环境保护



包装材料可以回收利用。请按照环保要求处理包装。



电气和电子设备含有宝贵的可再用的材料以及诸如电池、蓄电池或油等若使用不当或处理错误会对人体健康和环境造成潜在性危险的组成部分。为了设备按规定运行，需要这些组件。用符号标记的设备不得与生活垃圾一同处理。

内部材料提示 (REACH)

最新的内部材料信息请您在如下链接中查找：

www.kaercher.com/REACH

按规定使用

警告

健康危害

吸入有害粉尘

请勿使用本设备抽吸有害粉尘。

注意

设备损坏

高湿度会导致短路

仅在室内使用和存放设备。

- 这款通用吸尘器专为干式清洁地面和墙面而设计。
- 本设备适用于商业用途，例如酒店、学校、医院、工厂、商店、办公室和租赁业务。

安全说明

心脏起搏器

危险

辐射高频/电磁场会造成危险

佩戴心脏起搏器时有危害健康的危险

操作本设备时，请遵守以下安全说明。

- 如果您佩戴着心脏起搏器，我们建议您在操作设备前向您的医生或心脏起搏器制造商咨询可能需要采取的预防措施。
- 并非所有类型的心脏起搏器都对附近的辐射高频/电磁场具有同等的抵抗力，这可能会导致操作设备时出现问题。
- 如果您的医生不能保证设备对您安全的，请不要使用它！

设备说明

图 A



- ① HEPA 过滤器（可选配件）
- ② 电机保护过滤器
- ③ 底板
- ④ 电机保护过滤器外壳
- ⑤ 肩带
- ⑥ 铭牌
- ⑦ 解锁按钮
- ⑧ 腰带扣
- ⑨ 内饰喷嘴支架
- ⑩ 腰带
- ⑪ 吸尘管接口（外部）
- ⑫ 主过滤管
- ⑬ 无纺布过滤袋
- ⑭ 手柄
- ⑮ 蓄电池组
- ⑯ 吸头
- ⑰ 视频说明二维码
- ⑱ 污物容器密封盖
- ⑲ 污物容器
- ⑳ 锁紧带
- ㉑ 胸带扣
- ㉒ 胸带（高度可调）
- ㉓ 支撑系统
- ㉔ 中间松紧带
- ㉕ 肩带上的伸缩吸管挂钩
- ㉖ 支撑系统上的伸缩吸管挂钩（停放位置）
- ㉗ 硬地面/地毯拨动开关
- ㉘ 地面扒头
- ㉙ 伸缩吸管
- ㉚ Eco 按钮（节能模式）
- ㉛ 充电控制显示
- ㉜ 主开关

- ③③ 控制部件
- ③④ 接缝吸嘴支架
- ③⑤ 吸力调节器
- ③⑥ 歧管
- ③⑦ 抽吸软管

颜色标记

- 清洁过程的操作元件为黄色。
- 保养和检修的操作元件为浅灰色。

设备上的标志

	方便右手操作的吸尘软管接口
	方便左手操作的吸尘软管接口
	视频说明二维码

准备

1. 打开设备包装并安装附件。

图 B

投入运行

1. 检查主滤篮是否已装入设备。

运行模式

- 1 带过滤袋运行
- 2 不带过滤袋运行

装入蓄电池组

1. 将蓄电池组推进蓄电池支架并卡入。

调整腰带、胸带和肩带

1. 背上设备。
2. 扣上腰带扣并调整腰带。
3. 扣上胸带扣并调整胸带（高度可调）。通过拉动中间松紧带来调整设备以适应身体。不要拉得太紧，主要负荷应该在腰带上。

图 D

为蓄电池组充电

提示

阅读充电器制造商操作说明书，特别要注意遵守安全提示！

提示

阅读蓄电池组制造商操作说明书，特别要注意遵守安全提示！

提示

蓄电池组在交付时部分充电。在调试前和需要时充电。

提示

将蓄电池组取出后才能进行充电。

1. 按下解锁按钮并取下蓄电池组。
2. 根据充电器制造商和蓄电池组制造商的操作说明书为蓄电池组充电。

操作

注意

技术缺陷风险

设备损坏风险

如果吸尘功率下降，请立即关闭电机。

对准污物容器

1. 对准污物容器，以便在安装了支撑系统时吸尘软管从工作侧伸出（右手/左手操作）。然后可以从正面看到相应的标志。

图 E

接通设备

1. 通过主开关打开设备。

省电模式

省电模式（节能模式）：设备以降低的吸尘功率工作。蓄电池运行时间延长。

1. 开启省电模式：按下省电按钮。
2. 关闭省电模式：反复按下省电按钮。

调节吸力

1. 通过吸力调节器调节吸力。

清洁模式

1. 将地面扒头的拨动开关拨动到硬地面或地毯。
2. 执行清洁。
3. 地点变更/工作中断：如有必要，将伸缩吸管挂在肩带的挂钩上，这样您就可以腾出双手。挂钩可以固定在右肩带或左肩带上。

图 F

关闭设备

1. 在主开关上关闭设备。

在每次运行之后

1. 清空污物容器。
2. 设备和附件在使用结束后用湿毛巾擦拭干净。

保管设备

1. 推入伸缩吸管。如图所示存放伸缩吸管和地面扒头。

图 G

2. 将设备放置在一个干燥的房间内或挂在手柄上，并且采取保护措施，避免无关人员使用。

运输

△ 小心

忽视重量

受伤与损坏危险

运输时注意设备的重量。

1. 用车辆运输时，根据现行准则固定设备以防滑动和倾翻。

存放

△ 小心

忽视重量

受伤与损坏危险

存放时注意设备的重量。

本修剪机只允许存放在室内。

1. 按下解锁按钮并取下蓄电池组，以避免放电。

保养和维护

△ 危险

触电危险

触摸带电部件导致受伤

关闭设备。

取下蓄电池组。

更换无纺布过滤袋

1. 解锁污物容器并取下。
图 1
2. 取下主过滤筐。
3. 拆除无纺布过滤袋。
4. 将新的无纺布过滤袋及橡胶法兰拉到吸尘管接口（内部）上。
5. 将主过滤筐放回原位。

图 2

6. 装入并锁定污物容器。

图 3

清洁主滤筐

注意

湿的主滤筐可能造成危险

有损坏设备的危险

切勿在潮湿状态下装入主滤筐。

1. 如有必要，用流水清洗主滤筐。

更换 HEPA 过滤器

HEPA 过滤器（可选配件）：每年更换一次

1. 解锁并取出污物容器（包括主过滤筐）。
2. 将吸头旋转 180°。
3. 解锁并取下 HEPA 过滤器（可选配件）。
4. 装入新的 HEPA 过滤器（可选配件）并卡入到位。
5. 将吸头旋转 180°。
6. 装入并锁定污物容器（包括主过滤筐）。

更换电机保护过滤器

1. 解锁并取出污物容器（包括主过滤筐）。
2. 将吸头旋转 180°。
3. 如有必要，解锁并取下 HEPA 过滤器（可选配件）。
4. 取下电机保护过滤器。
5. 装入新的电机保护过滤器。
6. 如有必要，装入 HEPA 过滤器（可选配件）并卡入到位。
7. 将吸头旋转 180°。
8. 装入并锁定污物容器（包括主过滤筐）。

重新调整锁紧带

1. 解锁并取出污物容器（包括主过滤筐）。
2. 重新调整锁紧带，使污物容器（包括主过滤筐）紧贴吸头。

图 H

3. 装入并锁定污物容器（包括主过滤筐）。

故障时的帮助

⚠ 危险

触电危险

触摸带电部件导致受伤

关闭设备。

取下蓄电池组。

提示

一旦发生故障（例如过滤器破裂），则必须立即关闭设备。在重新投入使用前，必须排除故障。

设备在运行期间关闭

电机热保护器响应

1. 更换无纺布过滤袋。
2. 更换电机保护过滤器。
3. 检查所有部件是否堵塞。
4. 再次接通设备。

吸力减弱

1. 更换无纺布过滤袋。
2. 用流水清洗主过滤筐并晾干。
3. 正确放置/锁定污物容器（包括主过滤筐），必要时重新调整锁紧带。

吸尘时粉尘泄漏

1. 更换损坏的无纺布过滤袋。

2. 检查无纺布过滤袋。
3. 正确放置/锁定污物容器（包括主过滤筐），必要时重新调整锁紧带。
4. 装入未损坏的主过滤筐。
5. 正确装入电机保护过滤器。

无吸尘功率或吸尘功率不足

1. 从吸嘴、吸管或吸尘软管中清除堵塞物。
2. 更换损坏的吸尘软管。
3. 更换无纺布过滤袋。
4. 正确放置/锁定污物容器（包括主过滤筐），必要时重新调整锁紧带。
5. 用流水清洗主过滤筐并晾干。
6. 装入未损坏的主过滤筐。
7. 更换电机保护过滤器。

设备不运行

1. 接通设备。
2. 让过热的电路板冷却。
3. 为蓄电池组充电。
4. 装入蓄电池组。

客户服务部

如果无法排除故障，则必须由客户服务部检查设备。

质量保证

我们的主管销售公司所发布的质量保证条件在每个国家均适用。在质量保证期内，如果您的产品发生了任何故障，我们都将为您提供免费维修，但是这种故障应当是由于机身材料或制造上的缺陷造成的。如属质量保证情况，请凭发票联系贵方经销商或就近联系获得授权的客户服务点。（地址详见背面。）

附件和备件

只允许使用原厂附件和备件，它们可以确保设备安全无故障地运行。

关于附件和备件的信息参见 www.kaercher.com。

备件清单

只能使用 KÄRCHER 原装蓄电池组，不得使用无法反复充电的电池。

名称	订货号，备件	货号，无包装
蓄电池组 Battery Power+ 36/75	2.445-043.0	6.445-059.0
蓄电池组 Battery Power+ 36/60	2.042-022.0	6.445-085.0
蓄电池组 Battery Power 36/50	2.445-031.0	6.445-039.0
快速充电器 Battery Power+ 36/60 (EU)	2.445-045.0	6.445-063.0
快速充电器 Battery Power+ 36/60 (GB)	2.445-047.0	6.445-065.0
快速充电器 Battery Power+ 36/60 (AU)	2.445-051.0	6.445-069.0

欧盟一致性声明

我们在此声明，基于其设计和结构以及我们投入市场的款型，下述机器满足欧盟指令的相关基本安全健康要求。如果在没有与我方协商的情况下更改机器，本声明失效。

产品：干式吸尘器

类型：1.394-xxx

相关的欧盟指令

2006/42/EC (+2009/127/EC)

2011/65/EU

2014/30/EU

应用的协调标准

EN IEC 63000: 2018

EN 55014-1: 2017 + A11: 2020

EN 55014-2: 2015

EN 60312-1: 2017

EN 60335-1

EN 60335-2-69

EN 62233: 2008

适用的国家标准

签署人受董事会的委托并且全权处理相关事宜。



H. Jenner

Chairman of the Board of Management



S. Reiser

Director Regulatory Affairs & Certification

文档全权代表：

S. Reiser

Alfred Kärcher SE & Co. KG

Alfred-Kärcher-Str. 28 - 40

71364 Winnenden (德国)

电话：+49 7195 14-0

传真：+49 7195 14-2212

Winnenden, 2020/10/01

技术参数

		BVL 5/1 Bp (Pack)
电源连接		
蓄电池组额定电压	V	36 DC
防护等级		III
额定功率	W	500
最大功率	W	500
设备性能		
污物桶容量	l	5
(最大) 空气流量	l/s	40
(最大) 负压	kPa (mbar)	22,3 (223)
蓄电池充满电时的工作时间 - 蓄 电池组 Battery Power 36/50	分钟	19/Eco: 43
蓄电池充满电时的工作时间 - 蓄 电池组 Battery Power+ 36/60	分钟	22/Eco: 50
蓄电池充满电时的工作时间 - 蓄 电池组 Battery Power+ 36/75	分钟	30/Eco: 64
尺寸和重量		
典型的工作重量	kg	5,0
长 x 宽 x 高	mm	220 x 320 x 510
抽吸软管直径	mm	35
抽吸软管长度	m	1,0
环境条件		
环境温度	° C	0/+40
测量值符合 EN 60335-2-69		
声压级 L_{pA}	dB(A)	65
不确定度 K_{pA}	dB(A)	2
手臂振动值	m/s^2	<2,5
不确定度 K	m/s^2	0,2

保留技术参数更改权利。

البيانات الفنية

BVL 5/1 Bp
(Pack)

توصيل الطاقة		
36 DC	V	الجهد الاسمي لعلبة البطارية
III		فئة الحماية
500	W	إدخال الطاقة المقدر
500	W	القدرة القصوى
أداء الجهاز		
5	l	محتوى الوعاء
40	l/s	كمية الهواء (القصوى)
22,3 (223)	kPa (mbar)	ضغط خوائن (أقصى)
19/Eco: 43	دقائق	وقت التشغيل عند الشحن الكامل للبطارية - حزمة البطارية Power 36/50
22/Eco: 50	دقائق	وقت التشغيل عند الشحن الكامل للبطارية - حزمة البطارية Power+ 36/60
30/Eco: 64	دقائق	وقت التشغيل عند الشحن الكامل للبطارية - حزمة البطارية Power+ 36/75
الأبعاد الوزن		
5,0	kg	وزن التشغيل النمطي
220 x 320 x 510	mm	الطول x العرض x الارتفاع
35	mm	قطر خرطوم الشفط
1,0	m	طول خرطوم الشفط
الظروف المحيطة		
0/+40	°C	درجة حرارة المحيط
القيم المسجلة وفقاً للمواصفة EN 60335-2-69		
65	dB(A)	مستوى انبعاث الصوت L_{pA}
2	dB(A)	قيمة الشك K_{pA}
<2,5	m/s ²	القيمة الاهتزازية لليد والذراع
0,2	m/s ²	K قيمة الشك

المواصفات الفنية خاضعة للتعديل.

قائمة قطع الغيار

يجب استخدام علب البطاريات الأصلية من KÄRCHER، وعدم استخدام البطاريات غير القابلة لإعادة الشحن.

رقم الصنف، غير مغلف	رقم الطلب، قطع الغيار	التسمية
6.445-059.0	2.445-043.0	حزمة البطارية Power+ 36/75
6.445-085.0	2.042-022.0	حزمة البطارية Power+ 36/60
6.445-039.0	2.445-031.0	حزمة البطارية 36/50
6.445-063.0	2.445-045.0	شاحن سريع للبطارية Power+ 36/60 (الاتحاد الأوروبي)
6.445-065.0	2.445-047.0	شاحن سريع للبطارية Power+ 36/60 (المملكة المتحدة)
6.445-069.0	2.445-051.0	شاحن سريع للبطارية Power+ 36/60 (أستراليا)

⚠ تنويه

عدم مراعاة الوزن

خطر الإصابة وخطر التعرض لأضرار
احرص عند التخزين على مراعاة وزن الجهاز.
يجب أن يتم تخزين الجهاز في أماكن داخلية فقط.
1. اضبط على زر التحرير وانزع حزمة البطارية لتجنب فراغ الشحنة.

العناية والصيانة

⚠ خطر

خطر الإصابة بصدمة كهربائية

الإصابة بسبب ملامسة أجزاء موصلة للكهرباء
قم بإغلاق الجهاز
أخرج حزمة البطارية.

تغيير كيس الفلتر الصوفي

1. تحرير قفل حاوية الأوساخ ثم إخراجها.
- الشكل 1
2. إزالة سلة الفلتر الرئيسي.
3. أزل كيس الفلتر الصوفي.
4. اسحب كيس الفلتر الصوفي الجديد مع الفلانة المطاطية على فتحة الشفط (من الداخل).
5. أعد تركيب سلة الفلتر الرئيسي.
- الشكل 2
6. قم بتركيب حاوية الأوساخ وأمنها.
- الشكل 3

تنظيف سلة الفلتر الرئيسي

تنويه

خطر سبب سلة الفلتر الرئيسي الرطب

خطر تلف الجهاز

لا تضع سلة الفلتر الرئيسي رطبا أبداً.
1. قم بتنظيف سلة الفلتر الرئيسي إذا لزم الأمر تحت ماء جاري.

استبدال فلتر HEPA

فلتر HEPA (ملحق خاص): تغيير مرة واحدة في السنة

1. حرر حاوية الأوساخ وأزلها (بما في ذلك سلة الفلتر الرئيسي).
2. أدر رأس الشفط بمقدار 180 درجة.
3. حرر فلتر HEPA (ملحق خاص) وأزله.
4. أدخل فلتر HEPA جديد (ملحق خاص) وثبته.
5. أدر رأس الشفط بمقدار 180 درجة.
6. قم بتركيب حاوية الأوساخ (بما في ذلك سلة الفلتر الرئيسي) وأغلقها.

استبدال فلتر حماية المحرك

1. حرر حاوية الأوساخ وأزلها (بما في ذلك سلة الفلتر الرئيسي).
2. أدر رأس الشفط بمقدار 180 درجة.
3. إذا لزم الأمر، حرر فلتر HEPA (ملحق خاص) وأزله.
4. إزالة فلتر حماية المحرك.
5. تركيب فلتر حماية المحرك الجديد.
6. إذا لزم الأمر، قم بتركيب فلتر HEPA (ملحق خاص) وثبته.
7. أدر رأس الشفط بمقدار 180 درجة.
8. قم بتركيب حاوية الأوساخ (بما في ذلك سلة الفلتر الرئيسي) وأغلقها.

إعادة ضبط حزام القفل

1. حرر حاوية الأوساخ وأزلها (بما في ذلك سلة الفلتر الرئيسي).
2. أعد ضبط حزام القفل بحيث تكون حاوية الأوساخ (بما في ذلك سلة الفلتر الرئيسي) مثبتة بإحكام على رأس الشفط.
- صورة إيضاحية H
3. قم بتركيب حاوية الأوساخ (بما في ذلك سلة الفلتر الرئيسي) وأغلقها.

⚠ خطر

خطر الإصابة بصدمة كهربائية

الإصابة بسبب ملامسة أجزاء موصلة للكهرباء
قم بإغلاق الجهاز.
أخرج حزمة البطارية.

إرشاد

في حالة حدوث خطأ (مثل كسر الفلتر) ، يجب إيقاف الجهاز على الفور. يجب إزالة الخطأ قبل إعادة التشغيل.

الجهاز ينطلق أثناء التشغيل

استجابة الواقي الحراري وواقي المحرك

1. تغيير كيس الفلتر الصوفي.
2. استبدال فلتر حماية المحرك.
3. التحقق من عدم وجود انسدادات في جميع الأجزاء.
4. إعادة تشغيل الجهاز مرة أخرى.

انخفاض قوة الشفط تدريجياً

1. تغيير كيس الفلتر الصوفي.
2. تنظيف سلة الفلتر الرئيسي تحت الماء الجاري ثم تجفيفها.
3. قم بتركيب/تأمين حاوية الأوساخ (بما في ذلك سلة الفلتر الرئيسي) بشكل صحيح، وأعد ضبط حزام القفل إذا لزم الأمر.

تسرب الغبار عند الشفط

1. قم بتغيير كيس الفلتر الصوفي المتضرر.
2. تحقق من موضع تركيب كيس الفلتر الصوفي.
3. قم بتركيب/تأمين حاوية الأوساخ (بما في ذلك سلة الفلتر الرئيسي) بشكل صحيح، وأعد ضبط حزام القفل إذا لزم الأمر.
4. تركيب سلة الفلتر الرئيسي غير التالف.
5. تركيب فلتر حماية المحرك بشكل صحيح.

لا يوجد أو قوة الشفط غير كافية

1. إزالة الانسدادات من فوهة الشفط، أنبوب الشفط أو خرطوم الشفط.
2. استبدال خرطوم الشفط التالف.
3. تغيير كيس الفلتر الصوفي.
4. قم بتركيب/تأمين حاوية الأوساخ (بما في ذلك سلة الفلتر الرئيسي) بشكل صحيح، وأعد ضبط حزام القفل إذا لزم الأمر.
5. تنظيف سلة الفلتر الرئيسي تحت الماء الجاري ثم تجفيفها.
6. تركيب سلة الفلتر الرئيسي غير التالف.
7. استبدال فلتر حماية المحرك.

الجهاز لا يعمل

1. قم بتشغيل الجهاز.
2. اترك اللوحة المتعرضة لفرط السخونة تبرد.
3. شحن علبه البطارية.
4. قم بتركيب حزمة البطارية.

خدمة العملاء

إن لم تتم إزالة العيب، يجب فحص الجهاز من قبل خدمة العملاء.

الضمان

يسري في كل دولة شروط الضمان التي تضعها شركة التسويق المتخصصة التابعة لنا. نحن نتولى إصلاح الأخطاء التي قد تطرأ على جهازك خلال فترة الضمان بدون مقابل، عندما يكون سبب هذه الأعطال ناجم عن عيب في المواد المستخدمة أو في عملية التصنيع، في حالة استحقاق الضمان، توجه من فضلك بقسيمة الشراء إلى أقرب موزع أو مركز خدمة عملاء معتمد.
(العنوان على الصفحة الخلفية)

الملاحظات التكميلية وقطع الغيار

استخدام الملحقات التكميلية الأصلية وقطع الغيار الأصلية فقط، والتي تتضمن تشغيل الجهاز بشكل آمن وخال من الاختلالات. تجد المعلومات الخاصة بالملحقات التكميلية وقطع الغيار على الموقع www.kaercher.com.

- 31 مؤشر التحكم بال شحن
32 مفتاح رئيسي
33 لوحة التحكم
34 حامل فوهة الشفوق
35 منظم قوة الشفط
36 كوع
37 خرطوم شفط

إرشاد

- يمكن شحن حزمة البطارية فقط وهي مخلوطة من الجهاز.
1. اضغط على زر التحرير وانزع حزمة البطارية.
2. قم بشحن حزمة البطارية وفقاً لإرشادات التشغيل الخاصة بالجهاز الصانعة للشاحن والجهاز الصانعة لحزمة البطارية.

الاستعمال

تنبيه

خطر بسبب عطل فني

خطر تلف الجهاز
قم بإيقاف المحرك فوراً عند انخفاض قوة الشفط.

قم بمحاذاة حاوية الأوساخ

1. قم بمحاذاة حاوية الأوساخ بحيث يخرج خرطوم الشفط من جانب العمل عند توصيل نظام الحمل (الاستخدام باليد اليمنى/ باليد اليسرى). يمكن بعد ذلك رؤية الرمز المعني على مقدمة الجهاز.
صورة إيضاحية E

تشغيل الجهاز

1. قم بتشغيل الجهاز من المفتاح الرئيسي.

وضع Eco

- وضع Eco (وضع توفير الطاقة): يعمل الجهاز بقوة شفط منخفضة. وبطول عمر تشغيل البطارية.
1. تشغيل الوضع Eco: اضغط على زر Eco.
2. إيقاف الوضع Eco: كرر الضغط على زر Eco.

ضبط قوة الشفط

1. اضبط قوة الشفط من منظم قوة الشفط.

تشغيل التنظيف

1. ضبط محول الفوهة الأرضية على السطح الصلب أو على السجاد.
2. إجراء التنظيف.
3. تغيير الموقع/إيقاف العمل: إذا لزم الأمر، قم بتعليق أنبوب الشفط التلسكوبي على خطاف حمالات الكف بحيث تكون كلتا يديك حرتين. يمكن تثبيت الخطاف بحمالة الكف اليمنى أو اليسرى.
صورة إيضاحية F

إيقاف الجهاز

1. إيقاف الجهاز من المفتاح الرئيسي.

بعد كل تشغيل

1. قم بتفريغ حاوية الأوساخ.
2. يجب تنظيف الجهاز والملحقات بقطعة قماش رطبة بعد الاستخدام.

حفظ الجهاز

1. أدخل أنبوب الشفط التلسكوبي. قم بتخزين أنبوب الشفط التلسكوبي وفوهة الأرضية حسب الصورة.
2. قم بتخزين الجهاز في غرفة جافة وعلقه من المقبض اليدوي وقم بتأمينه ضد الاستخدام غير المصرح به.
صورة إيضاحية G

النقل

⚠ تنويه

عدم مراعاة الوزن

خطر الإصابة وخطر التعرض لأضرار

أحرص عند النقل على مراعاة وزن الجهاز

1. عند عملية الشحن في المركبات، يجب تأمين الجهاز ضد الانزلاق والالتفاف وفقاً لما تنص عليه المعايير السارية.

التمييز اللوني

- عناصر استعمال عملية التنظيف صفراء.
- عناصر استعمال الصيانة والخدمة باللون الرمادي الفاتح.

رموز على الجهاز

وصلة خرطوم شفط لمن يستخدمون اليد اليمنى	
وصلة خرطوم شفط لمن يستخدمون اليد اليسرى	
رمز الاستجابة السريعة لتعليمات الفيديو	

التحضير

1. افتح عبوة الجهاز وقم بتجميع الملحقات.
صورة إيضاحية B

بدء التشغيل

1. تحقق مما إذا كان قد تم إدخال سلة الفلتر الرئيسي في الجهاز.

أنواع التشغيل

1. التشغيل مع كيس الفلتر
2. التشغيل بدون كيس الفلتر

تركيب علبه البطارية

1. أدخل البطارية في حامل البطارية وثبتها.

ضبط حزام الورك وحزام الصدر وحمالات الكتف

1. ضبع الجهاز على الظهر.
2. قم بتعشيق قفل حزام الورك واضبط حزام الورك.
3. صورة إيضاحية C
قم بتعشيق قفل حزام الصدر واضبط حزام الصدر (قابل لتعديل الارتفاع). ضبط الجهاز على الجسم عن طريق سحب الشدادات الوسطى. عدم الشد بشكل ضيق جداً، يجب أن يكون الحمل الرئيسي على حزام الورك.
صورة إيضاحية D

شحن علبه البطارية

إرشاد

اقرأ دليل تشغيل الجهة الصانعة للشاحن واتبع إرشادات السلامة بشكل خاص!

إرشاد

اقرأ دليل تشغيل الجهة الصانعة لحزمة البطارية واتبع إرشادات السلامة بشكل خاص!

إرشاد

يتم شحن حزمة البطارية جزئياً عند التسليم. قم بشحنها قبل التشغيل وعند الزوم.

إرشادات السلامة

جهاز تنظيم ضربات القلب

⚠️ خطر

خطر بسبب حقول مغناطيسية كهربائية/عالية تردد مشعة

مخاطر صحية عند وجود جهاز تنظيم ضربات القلب
احرص عند التعامل مع هذا الجهاز على مراعاة إرشادات السلامة التالية:

- إذا كان لديك جهاز تنظيم ضربات القلب، فنوصيك باستشارة طبيب أو الشركة المصنعة لجهاز تنظيم ضربات القلب بشأن التدابير الاحتياطية الممكنة قبل تشغيل الجهاز.
- ليست جميع أنواع أجهزة تنظيم ضربات القلب لديها نفس المقاومة للإشعاع الحقول المغناطيسية عالية التردد/الكهربائية المشعة المجاورة، مما قد يؤدي ذلك إلى مشاكل في تشغيل الجهاز.
- إذا كان طبيبك لا يستطيع ضمان سلامتك، فلا تستخدم الجهاز!

وصف الجهاز

صورة إيضاحية A

- ① فتر HEPA (ملحق خاص)
- ② فتر حماية المحرك
- ③ لوح القاعدة
- ④ علبه فتر حماية المحرك
- ⑤ حمالات الكنف
- ⑥ لوحة الطراز
- ⑦ زر التحرير
- ⑧ قفل حزام الورك
- ⑨ حامل فوهة الأقمشة
- ⑩ حزام الورك
- ⑪ فتحة الشفط (من الخارج)
- ⑫ سلة الفلتر الرئيسي
- ⑬ كيس فلتر صوفي
- ⑭ مقبض
- ⑮ علبه البطارية
- ⑯ رأس الشفط
- ⑰ رمز الاستجابة السريعة لتعليمات الفيديو
- ⑱ قفل حاوية الأوساخ
- ⑲ حاوية الأوساخ
- ⑳ حزام قفل
- ㉑ قفل حزام الصدر
- ㉒ حزام الصدر (قابل لتعديل الارتفاع)
- ㉓ نظام الحمل
- ㉔ شداد أوسط
- ㉕ خطاف لأنبوب الشفط التلسكوبي بحمالات الكنف
- ㉖ خطاف لأنبوب الشفط التلسكوبي بنظام الحمل (موضع الإيقاف)
- ㉗ محول للسطح الصلب/السجاد
- ㉘ فوهة الأرضية
- ㉙ أنبوب شفط تلسكوبي
- ㉚ زر - Eco (وضع توفير الطاقة)

المحتويات

129	إرشادات عامة.....
129	حماية البيئة.....
129	الاستخدام المطابق للتعليمات.....
129	إرشادات السلامة.....
129	وصف الجهاز.....
130	رموز على الجهاز.....
130	التحضير.....
130	بدء التشغيل.....
130	الاستعمال.....
130	النقل.....
131	التخزين.....
131	العناية والصيانة.....
131	مساعدة في حالة حدوث أعطال.....
131	الضمان.....
131	الملحقات التكميلية وقطع الغيار.....
132	البيانات الفنية.....

إرشادات عامة



اقرأ دليل التشغيل الأصلي لهذا وإرشادات السلامة المرفقة قبل استخدام الجهاز لأول مرة. ثم تصرف طبقاً لذلك.

- احتفظ بالكتيبين للاستخدام لاحقاً أو تسليمهما للمالك اللاحق.
- قد يؤدي عدم اتباع تعليمات دليل التشغيل وإرشادات السلامة إلى تلف الجهاز وإلى مخاطر على المشغل والأشخاص الآخرين.
- يجب إبلاغ التاجر فوراً عند وجود أضرار ناتجة عن النقل.
- تحقق عند فتح العبوة من المحتويات وعدم فقدان أي ملحقات أو من وجود تلفيات.

حماية البيئة



المواد المستخدمة في التغليف قابلة لإعادة التدوير. يرجى التخلص من مواد التغليف بطريقة تحافظ على البيئة. تحتوي الأجهزة الكهربائية والإلكترونية مواد قيمة قابلة لإعادة التدوير وغالباً على أجزاء مثل البطاريات، متراكمت أو الزيوت والتي قد تشكل خطورة على صحة الإنسان والبيئة في حالة التعامل معها أو تم التخلص منها بصورة خاطئة. إلا أن هذه الأجزاء ضرورية لتشغيل الجهاز بصورة سليمة. لا يجوز التخلص من الأجهزة المميزة بهذا الرمز مع النفايات المنزلية.

إرشادات حول مواد المحتويات (REACH)

تجد المعلومات الحالية حول مواد المحتويات على الموقع:
www.kaercher.com/REACH

الاستخدام المطابق للتعليمات

⚠️ تحذير

خطر على الصحة

استنشاق إغبرة ضارة صحياً
لا تستخدم الجهاز لشفط إغبرة ضارة صحياً.

تنبيه

تضرر الجهاز

- ماس كهربائي بسبب الرطوبة العالية
- استخدام وتخزين الجهاز في غرف داخلية فقط.
- تم تصميم المكبسة الكهربائية الشاملة هذه للتنظيف الجاف الخاص بالأرضيات والجدران.
- هذا الجهاز مخصص للاستخدام التجاري ويمكن على سبيل المثال استخدامه في الفنادق والمدارس والمستشفيات والمصانع والمتاجر والمكاتب والمحلات المؤجرة.



THANK YOU!
MERCI! DANKE! ¡GRACIAS!



Registrieren Sie Ihr Produkt und profitieren Sie von vielen Vorteilen.

Register your product and benefit from many advantages.

Enregistrez votre produit et bénéficiez de nombreux avantages.

Registre su producto y aproveche de muchas ventajas.

www.kaercher.com/welcome



Bewerten Sie Ihr Produkt und sagen Sie uns Ihre Meinung.

Rate your product and tell us your opinion.

Évaluer votre produit et dites-nous votre opinion.

Reseñe su producto y díganos su opinión.



www.kaercher.com/dealersearch

Alfred Kärcher SE & Co. KG
Alfred-Kärcher-Str. 28-40
71364 Winnenden (Germany)
Tel.: +49 7195 14-0
Fax: +49 7195 14-2212

