

KÄRCHER

makes a difference

PS 30



Deutsch	4
English	5
Français	7
Italiano	9
Nederlands	11
Español	13
Português	15
Dansk	17
Norsk	19
Svenska	20
Suomi	22
Ελληνικά	24
Türkçe	26
Русский	28
Magyar	30
Čeština	32
Slovenščina	34
Polski	36
Românește	38
Slovenčina	40
Hrvatski	41
Srpski	43
Български	45
Eesti	47
Latviešu	49
Lietuviškai	51
Українська	53
中文	55
日本語	56
العربية	59



**Register
your product**
www.kärcher.com/welcome



59687740 (01/20)

A

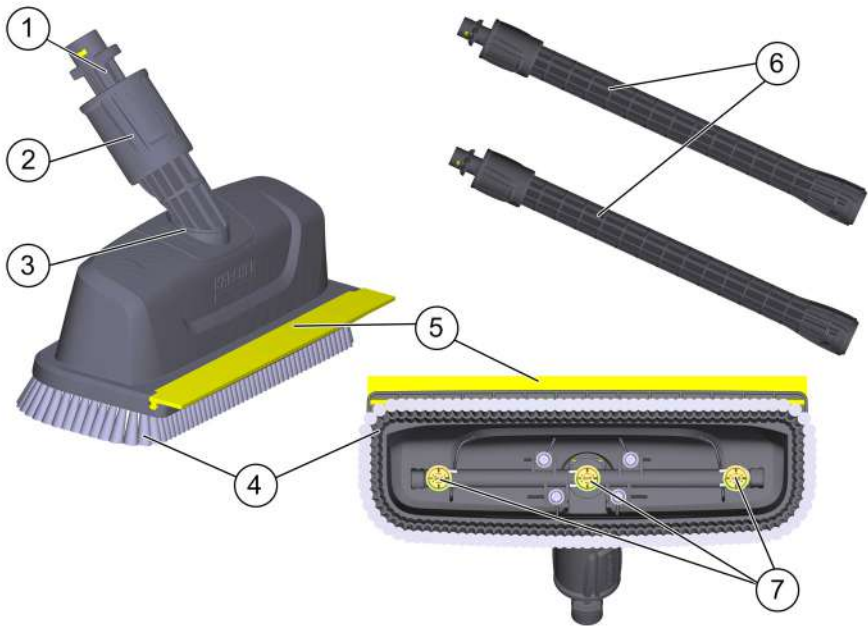

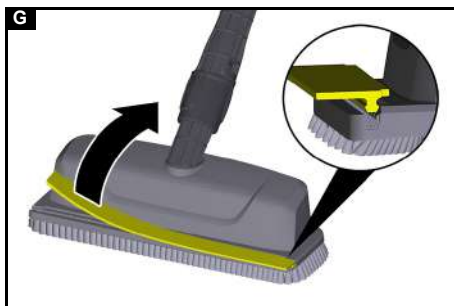
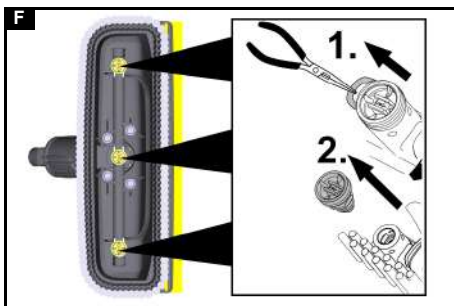
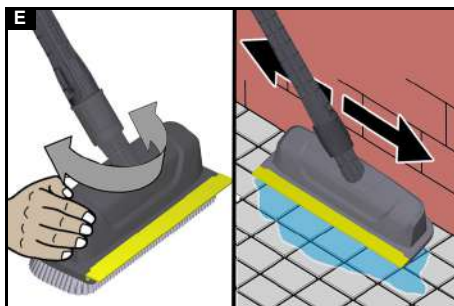
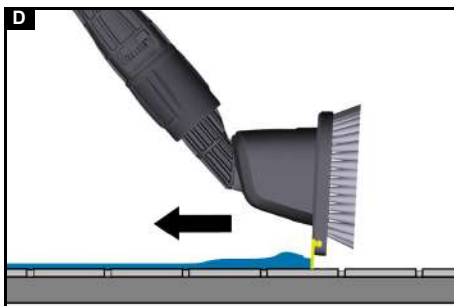
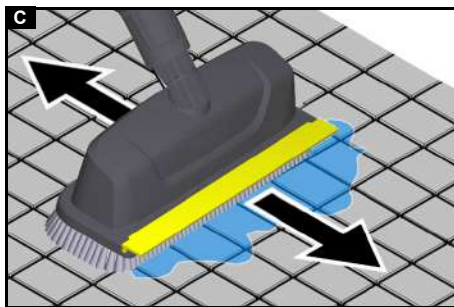
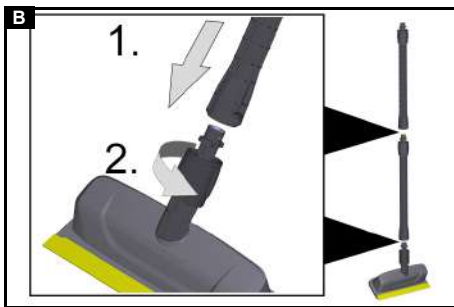

Allgemeine Hinweise



Lesen Sie vor der ersten Benutzung des Geräts diese

Originalbetriebsanleitung und handeln Sie danach. Bewahren Sie die Originalbetriebsanleitung für den späteren Gebrauch oder für Nachbesitzer auf.

Sicherheitshinweise

⚠ VORSICHT

- *Verwenden Sie das Gerät nicht, wenn sich weitere Personen in der Nähe des Reinigungskopfes befinden.*
- *Schalten Sie nach Beendigung des Reinigungsbetriebs und vor Arbeiten den Hochdruckreiniger aus und trennen Sie den Powerschrubber von der Hochdruckpistole.*
- *Lösen Sie den Hochdruckstrahl an der Hochdruckpistole erst aus, wenn sich der Powerschrubber auf der Reinigungsfläche befindet.*
- *Rückstoßgefahr. Sorgen Sie für sicheren Stand und halten Sie die Hochdruckpistole mit Verlängerungsrohr gut fest.*
- *Maximale Wassertemperatur 60°C (beachten Sie die Hinweise Ihres Hochdruckreinigers).*

Hinweis

- *Beachten Sie auch unbedingt die Sicherheitshinweise Ihres Hochdruckreinigers sowie örtliche Vorschriften und Verordnungen*

Abbildungen und Beschreibungen in dieser Betriebsanleitung

Abbildungen und Beschreibungen in dieser Betriebsanleitung können vom Lieferumfang und der Ausstattung Ihres Geräts abweichen.

Hinweis

Technische Änderungen vorbehalten.

Bestimmungsgemäße Verwendung

Der PS 30 Powerschrubber kann mit allen Kärcher Home & Garden Hochdruckreinigern ab dem Baujahr 1992, bis zu einem Druck von 18MPa (180 bar / 2600 psi) verwendet werden.

Bei Geräten bis Baujahr 1991 benötigen Sie zusätzlich einen Adapter (siehe "Zubehör und Ersatzteile"). Der Powerschrubber eignet sich ideal zum Hochdruckreinigen von überwiegend glatten Bodenflächen und Treppen im Außenbereich mit unterschiedlichen Oberflächen wie Fliesen, Stein, Beton, Kunststoff und Holz. Innenbereiche wie Waschküchen oder Garagen können gereinigt werden sofern sie eine Wasserablaufmöglichkeit besitzen.

Verwenden Sie den PS 30 ausschließlich für den Privathaushalt.

Umweltschutz



Die Verpackungsmaterialien sind recyclebar. Bitte Verpackungen umweltgerecht entsorgen.



Elektrische und elektronische Geräte enthalten wertvolle recyclebare Materialien und oft Bestandteile wie Batterien, Akkus oder Öl, die bei falschem Umgang oder falscher Entsorgung eine potentielle Gefahr für die menschliche Gesundheit und die Umwelt darstellen können. Für den ordnungsgemäßen Betrieb des Geräts sind diese Bestandteile jedoch notwendig. Mit diesem Symbol gekennzeichnete Geräte dürfen nicht mit dem Hausmüll entsorgt werden.



Arbeiten mit Reinigungsmitteln dürfen nur auf flüssigkeitsdichten Arbeitsflächen mit Anschluss an die Schmutzwasserkanalisation durchgeführt werden. Reinigungsmittel nicht in Gewässer oder Erdreich eindringen lassen.

Hinweise zu Inhaltsstoffen (REACH)

Aktuelle Informationen zu Inhaltsstoffen finden Sie unter: www.kaercher.de/REACH

Zubehör und Ersatzteile

Nur Original-Zubehör und Original-Ersatzteile verwenden, sie bieten die Gewähr für einen sicheren und störungsfreien Betrieb des Geräts.

Informationen über Zubehör und Ersatzteile finden Sie unter www.kaercher.com.

Gerätebeschreibung

Abbildungen siehe Grafikseite

Abbildung A

- ① Bajonettanschluss
- ② Überwurfmutter
- ③ Drehgelenk
- ④ Borstenkranz
- ⑤ Abziehlippe
- ⑥ Verlängerungsrohr
- ⑦ Hochdruckdüse

Montage Verlängerungsrohr

Hinweis

Achten Sie bei der Montage auf eine feste Verbindung der Geräteteile.

Abbildung B

1. Bajonett in die Aufnahme stecken.
2. Verlängerung drehen, bis sie einrastet.
3. Überwurfmutter festdrehen.

Vorgang gegebenenfalls für weitere Verlängerungsrohre wiederholen.

Betrieb

Hinweis

Verlängerungsrohre können mit jedem Kärcher Zubehör verwendet werden.

Inbetriebnahme

Vor der Benutzung müssen die Verlängerungsrohre montiert werden.

1. Das Gerät an die Hochdruckpistole anschließen.

Betrieb

Bodenfläche reinigen

Vor der Anwendung die Reinigungsfläche von groben Verschmutzungen befreien (zum Beispiel durch Abkehren), um Schäden zu vermeiden.

Hinweis

- Testen Sie das Gerät vor der Verwendung auf empfindlichen Oberflächen, z. B. Holz, an einer unauffälligen Stelle.
- Verharren Sie nicht auf einer Stelle, sondern bleiben Sie in Bewegung.

1. Den Powerschrubber auf die zu reinigende Fläche stellen.

Abbildung C

2. Hebel der Handspritzpistole entsperren.
3. Hebel der Handspritzpistole ziehen.
Das Gerät schaltet sich ein.
4. Bodenfläche reinigen.

Nasse, glatte Oberflächen können mit der Abziehlippe getrocknet werden.

Abbildung D

Kanten und Eckbereiche reinigen

Zur bequemen Reinigung von Kanten und Ecken kann der Reinigungskopf gedreht werden.

1. Den Reinigungskopf in die gewünschte Richtung verdrehen.

Abbildung E

2. Hebel der Handspritzpistole entsperren.
3. Hebel der Handspritzpistole ziehen.
Das Gerät schaltet sich ein.
4. Kanten oder Eckbereiche reinigen.

Nach dem Gebrauch

Nach dem Gebrauch das Gerät mit einem weichen Wasserstrahl abspülen.

- Powerschrubber und gegebenenfalls Verlängerungsrohre von Hochdruckpistole abnehmen.
- Powerschrubber mit der Hochdruckpistole (ohne weiteres Zubehör) abspülen oder mit einem feuchten Tuch abwischen.

Lagerung

Das Gerät an einem frostfreien Ort aufbewahren.

Pflege und Wartung

Düsen ein- / ausbauen

Die beschriebene Vorgehensweise gilt für alle vorhandenen Düsen am Gerät.

Abbildung F

1. Die Klammer entfernen.
2. Die Hochdruckdüse herausziehen.
3. Die Hochdruckdüse einsetzen.
4. Die Klammer montieren.

Hochdruckdüse reinigen

1. Die Hochdruckdüse ausbauen.
2. Die Hochdruckdüse mit klarem Wasser in beide Richtungen durchspülen. Gegebenenfalls eine beschädigte Hochdruckdüse ersetzen.
3. Die Hochdruckdüse einbauen.

Abziehlippe auswechseln

Eine beschädigte oder abgenutzte Abziehlippe kann werkzeuglos ausgetauscht werden

1. Abziehlippe anheben.
2. Abziehlippe nach oben aus dem Powerschrubber herausziehen.
3. Neue Abziehlippe in die Nut einsetzen und fest andrücken.

Abbildung G

Hilfe bei Störungen

Hochdruckreiniger baut keinen Druck auf oder pulsiert

Hochdruckdüsen verstopft oder beschädigt

1. Hochdruckdüsen ausbauen.
2. Hochdruckdüsen auf Verstopfung prüfen und gegebenenfalls reinigen.
3. Hochdruckdüsen auf Beschädigung prüfen und gegebenenfalls ersetzen.
4. Den Powerschrubber ohne Düsen mit klarem Wasser durchspülen.
5. Hochdruckdüsen wieder einbauen.

Garantie

In jedem Land gelten die von unserer zuständigen Vertriebsgesellschaft herausgegebenen Garantiebedingungen. Etwaige Störungen an Ihrem Gerät beseitigen wir innerhalb der Garantiefrist kostenlos, sofern ein Material- oder Herstellungsfehler die Ursache sein sollte. Im Garantiefall wenden Sie sich bitte mit Kaufbeleg an Ihren Händler oder die nächste autorisierte Kundendienststelle.

(Adresse siehe Rückseite)

General notes



Read the original instructions before using the device for the first time and act in accordance with it. Keep the original instructions for future reference or for future owners.

Safety instructions

⚠ CAUTION

- *Do not use the device when persons are in the vicinity of the cleaning head.*
- *Switch the high-pressure cleaner off and disconnect the power scrubber from the high-pressure gun after finishing cleaning work and before performing any work on the high-pressure cleaner.*
- *Do not trigger the high-pressure jet at the high-pressure gun until the power scrubber is on the surface to be cleaned.*
- *Recoil danger. Keep proper footing and hold the high-pressure gun and extension tube firmly.*
- *Maximum water temperature 60°C (please observe the instructions for your high-pressure cleaner).*

Note

- *Be sure to always adhere to the safety instructions for your high-pressure cleaner and the locally applicable regulations and directives*

Illustrations and descriptions in these operating instructions

Illustrations and descriptions in these operating instructions may differ from the scope of delivery and equipment for your device.

Note

Subject to technical changes without notice.

Intended use

The PS 30 Power Scrubber can be used with all KÄRCHER Home & Garden high-pressure cleaners manufactured in 1992 or later, up to a pressure of 18 Mpa (180 bar / 2600 psi).

For devices manufactured up to 1991 you require an additional adapter (see "Accessories and spare parts"). The power scrubber is ideally suited for high-pressure cleaning of primarily smooth, outdoor floor areas and stairs with various different surfaces such as tiles, stone, concrete, plastic and wood. Indoor areas such as laundries or garages can also be cleaned as long as they have suitable water drain facilities.

Only use the PS 30 in private households.

Environmental protection



The packing materials can be recycled. Please dispose of packaging in accordance with the environmental regulations.



Electrical and electronic devices contain valuable, recyclable materials and often components such as batteries, rechargeable batteries or oil, which - if handled or disposed of incorrectly - can pose a potential danger to human health and the environment. However, these components are required for the correct operation of the device. Devices marked by this symbol are not allowed to be disposed of together with the household rubbish.



Working with detergents may only be performed on watertight surfaces with connection to the waste water sewage system. Do not allow detergent to enter waterways or the soil.

Notes on the content materials (REACH)

Current information on content materials can be found at: www.kaercher.de/REACH

Accessories and spare parts

Only use original accessories and original spare parts. They ensure that the appliance will run fault-free and safely.

Information on accessories and spare parts can be found at www.kaercher.com.

Device description

For the illustrations, refer to the graphics page

Illustration A

- ① Bayonet connector
- ② Union nut
- ③ Hinge
- ④ Bristle crown
- ⑤ Squeegee blade
- ⑥ Extension tube
- ⑦ High-pressure nozzle

Extension tube installation

Note

Ensure that the device components are tightly connected on installation.

Illustration B

1. Plug the bayonet into the mounting.
2. Turn the extension until it latches into place.
3. Tighten the union nut.

Repeat the procedure for all further extension tubes if necessary.

Operation

Note

The extension tubes can be used with all Kärcher accessories.

Initial startup

The extension tubes must be installed prior to initial startup.

1. Connect the device to the high-pressure gun.

Operation

Cleaning floor areas

Remove coarse dirt from the surface to be cleaned (e.g. by sweeping) before using the device to avoid damage.

Note

- Test the device on an inconspicuous area before using on sensitive surfaces, e.g. wood.

- Do not allow it to remain in one area, but keep it in motion.

1. Place the power scrubber onto the surface to be cleaned.

Illustration C

2. Unlock the lever of the trigger gun.

3. Pull the lever of the trigger gun.
The device switches on.

4. Cleaning floor areas.

Wet, smooth surfaces can be dried using the squeegee blade.

Illustration D

Cleaning edges and corner areas

The cleaning head can be turned for convenient cleaning of edges.

1. Turn the cleaning head in the desired direction.

Illustration E

2. Unlock the lever of the trigger gun.

3. Pull the lever of the trigger gun.
The device switches on.

4. Clean edges or corner areas.

After use

Rinse off the device with a gentle water stream after use.

- Detach the power scrubber and any extension tubes from the high-pressure gun.
- Rinse off the power scrubber with the high-pressure gun (without accessories) or wipe down with a damp cloth.

Storage

Store the device in a frost-protected place.

Care and service

Removing/installing the nozzles

The described procedure applies to all nozzles on the device.

Illustration F

1. Remove the clip.
2. Pull the high-pressure nozzle out.
3. Fit the high-pressure nozzle.
4. Fit the clip.

Cleaning the high-pressure nozzle

1. Remove the high-pressure nozzle.
2. Flush the high-pressure nozzle with clear water in both directions. Replace a damaged high-pressure nozzle where necessary.
3. Install the high-pressure nozzle.

Replacing the squeegee blade

A damaged or worn squeegee blade can be replaced without the use of tools

1. Lift the squeegee blade.
2. Pull the squeegee blade and out of the power scrubber.
3. Fit a new squeegee blade into the groove and press firmly into place.

Illustration G

Troubleshooting guide

High-pressure cleaner not building up pressure or pulsing

High-pressure nozzles clogged or damaged

1. Remove the high-pressure nozzles.
2. Check the high-pressure nozzles for clogging and clean if necessary.
3. Check the high-pressure nozzles for damage and replace if necessary.
4. Flush the power scrubber with clear water without the nozzles fitted.
5. Install the high-pressure nozzles again.

Warranty

The warranty conditions issued by our relevant sales company apply in all countries. We shall remedy possible malfunctions on your appliance within the warranty period free of cost, provided that a material or manufacturing defect is the cause. In a warranty case, please contact your dealer (with the purchase receipt) or the next authorised customer service site. (See overleaf for the address)

Remarques générales



Veillez lire ce manuel d'instructions original

avant la première utilisation de votre appareil et agissez conformément. Conservez le manuel d'instructions original pour une utilisation ultérieure ou pour le propriétaire suivant.

Consignes de sécurité

⚠ PRÉCAUTION

- *N'utilisez pas l'appareil si des personnes se trouvent à proximité de la tête de nettoyage.*
- *Après la fin de l'opération de nettoyage et avant tous travaux de maintenance, éteignez le nettoyeur haute pression et débranchez le*

Power Scrubber du pistolet haute pression.

- **Ne déclenchez le jet haute pression sur le pistolet haute pression que lorsque le Power Scrubber se trouve sur la surface de nettoyage.**
- **Risque de choc de recul. Garantissez la stabilité et tenez fermement le pistolet haute pression et le tuyau de rallonge.**
- **Température maximale de l'eau 60°C (Observez les consignes de votre nettoyeur haute pression).**

Remarque

- **Respectez aussi impérativement les consignes de sécurité de votre nettoyeur haute pression ainsi que les prescriptions et réglementations locales.**

Figures et descriptions dans ce manuel d'utilisation

Les figures et descriptions mentionnées dans ce manuel d'utilisation peuvent diverger par rapport au contenu de livraison et à l'équipement de votre appareil.

Remarque

Sous réserve de modifications techniques.

Utilisation conforme

Le Power Scrubber PS 30 peut être utilisé avec tous les nettoyeurs haute pression Kärcher Home & Garden fabriqués à partir de 1992, jusqu'à une pression de 18 MPa (180 bars/2600 psi).

Pour les appareils fabriqués jusqu'en 1991, un adaptateur supplémentaire est nécessaire (voir « Accessoires et pièces de rechange »).

Le Power Scrubber convient parfaitement pour le nettoyage haute pression de sols et d'escaliers essentiellement lisses à l'extérieur, présentant différentes surfaces telles que carrelage, pierre, béton, synthétique et bois. Le nettoyage d'espaces intérieurs tels que des buanderies ou des garages est possible sous réserve de disposer d'une possibilité d'évacuation de l'eau.

Utilisez le PS 30 uniquement pour un usage privé.

Protection de l'environnement



Les matériaux d'emballage sont recyclables. Veuillez éliminer les emballages dans le respect de l'environnement.



Les appareils électriques et électroniques contiennent des matériaux précieux recyclables et souvent des composants tels que des piles, batteries ou de l'huile représentant un danger potentiel pour la santé humaine et l'environnement, s'ils ne sont pas manipulés ou éliminés correctement. Ces composants sont cependant nécessaires pour le fonctionnement correct de l'appareil. Les appareils marqués par ce symbole ne doivent pas être jetés dans les ordures ménagères.



Les travaux avec du détergent ne doivent être faits que sur des plans de travail étanches aux liquides, avec raccord à la canalisation d'eaux usées. Ne pas laisser le détergent s'infiltrer dans les eaux ou dans le sol.

Remarques concernant les matières composantes (REACH)

Les informations actuelles concernant les matières composantes sont disponibles sous : www.kaercher.de/REACH

Accessoires et pièces de rechange

Utiliser exclusivement des accessoires et pièces de rechange originaux. Ceux-ci garantissent le fonctionnement sûr et sans défaut de votre appareil.

Des informations sur les accessoires et pièces de rechange sont disponibles sur le site Internet www.kaercher.com.

Description de l'appareil

Pour les figures, voir la page des graphiques Illustration A

- ① Raccord à baïonnette
- ② Ecrou-raccord
- ③ Articulation rotative
- ④ Couronne de brosse
- ⑤ Lèvre démontable
- ⑥ Tube de rallonge
- ⑦ Buse haute pression

Montage du tube de rallonge

Remarque

Veuillez à ce que les pièces de l'appareil soient solidement raccordées lors du montage.

Illustration B

1. Insérer la baïonnette dans le logement.
 2. Tourner la rallonge jusqu'à l'enclenchement.
 3. Serre l'écrou-raccord.
- Répéter éventuellement l'opération pour d'autres tubes de rallonge.

Fonctionnement

Remarque

Les tubes de rallonge peuvent être utilisés avec tous les accessoires Kärcher.

Mise en service

Les tubes de rallonge doivent être montés avant l'utilisation.

1. Raccorder l'appareil au pistolet haute pression.

Utilisation

Nettoyer la surface de sol

Avant l'utilisation, enlever les saletés grossières sur la surface de nettoyage (par exemple avec un balai) pour éviter tout endommagement.

Remarque

- Testez l'appareil sur un endroit peu visible avant toute utilisation sur des surfaces fragiles, par ex. le bois.
 - Ne demeurez pas sur un endroit, mais restez en mouvement.
1. Placer le Power Scrubber sur la surface à nettoyer.
- #### Illustration C
2. Déverrouiller le levier de la poignée pistolet.
 3. Tirer sur le levier de la poignée pistolet. L'appareil démarre.
 4. Nettoyer la surface de sol.

Des surfaces humides et lisses peuvent être séchées avec la lèvre démontable.

Illustration D

Nettoyer les bords et les coins

Il est possible de faire tourner la tête de nettoyage pour faciliter le nettoyage des bords et des coins.

1. Tourner la tête de nettoyage dans la direction souhaitée.
- #### Illustration E
2. Déverrouiller le levier de la poignée pistolet.
 3. Tirer sur le levier de la poignée pistolet. L'appareil démarre.
 4. Nettoyer des bords ou des coins.

Après l'utilisation

Après l'utilisation, rincer l'appareil avec un léger jet d'eau.

- Retirer le Power Scrubber et éventuellement les tubes de rallonge du pistolet haute pression.
- Rincer le Power Scrubber et le pistolet haute pression (sans autre accessoire) ou les essuyer avec un linge humide.

Stockage

Conservier l'appareil dans un endroit protégé du gel.

Entretien et maintenance

Montage/démontage des buses

La procédure décrite vaut pour toutes les buses présentes sur l'appareil.

Illustration F

1. Retirer les pinces.
2. Sortir la buse haute pression.
3. Insérer la buse haute pression.
4. Monter les pinces.

Nettoyer la buse haute pression

1. Démonter la buse haute pression.
2. Rincer la buse haute pression à l'eau fraîche dans les deux directions. Si besoin, remplacer les buses haute pression endommagées.
3. Monter la buse haute pression.

Remplacer la lèvre démontable

Une lèvre démontable endommagée ou usée peut être remplacée sans outil.

1. Soulever la lèvre démontable.
2. Extraire la lèvre démontable du Power Scrubber par le haut.

3. Insérer la nouvelle lèvre démontable dans la rainure et appuyer fermement.

Illustration G

Dépannage en cas de défaut

Le nettoyeur haute pression ne produit aucune pression ou fonctionne par à-coups

Buses haute pression bouchées ou endommagées

1. Démonter les buses haute pression.
2. Vérifier si les buses haute pression sont bouchées et les nettoyer si nécessaire.
3. Vérifier si les buses haute pression sont endommagées et les remplacer si nécessaire.
4. Rincer le Power Scrubber sans buses à l'eau claire.
5. Remonter les buses haute pression.

Garantie

Les conditions de garantie publiées par notre société commerciale compétente s'appliquent dans chaque pays. Nous remédions gratuitement aux défauts possibles sur votre appareil dans la durée de garantie dans la mesure où la cause du défaut est un vice de matériau ou de fabrication. En cas de garantie, veuillez vous adresser à votre distributeur ou au point de service après-vente autorisé le plus proche avec la facture d'achat.

(Voir l'adresse au dos)

Avvertenze generali



Prima di utilizzare l'apparecchio per la prima volta leggere e rispettare le Istruzioni per l'uso originali. Conservare le Istruzioni per l'uso originali per un uso futuro o per un successivo proprietario.

Avvertenze di sicurezza

△ PRUDENZA

- *Non utilizzare l'apparecchio se vi sono altre persone nelle vicinanze della testina di pulizia.*
- *Spegnere l'idropulitrice e scollegare il power scrubber dalla pistola ad alta pressione al termine dell'operazione di pulizia e prima di eseguire lavori di manutenzione.*
- *Non attivare il getto ad alta pressione sulla pistola ad alta pressione fino a quando il*

power scrubber non si trova sulla superficie di pulizia.

- *Pericolo di rinculo. Mettersi sempre in posizione sicura e tenere saldamente la pistola ad alta pressione e il tubo di prolunga.*
- *Massima temperatura dell'acqua 60°C (osservate le norme dell'idropulitrice).*

Nota

- *È inoltre indispensabile rispettare le norme di sicurezza dell'idropulitrice, nonché le disposizioni e le ordinanze locali.*

Illustrazioni e descrizioni nelle presenti istruzioni per l'uso

Le illustrazioni e le descrizioni contenute nelle presenti istruzioni per l'uso possono differire dalla fornitura e dalla dotazione dell'apparecchio.

Nota

Con riserva di modifiche tecniche.

Impiego conforme alla destinazione

Il power scrubber PS 30 può essere utilizzato con tutte le idropultrici Kärcher Home & Garden a partire dall'anno di produzione 1992, fino a una pressione di 18MPa (180 bar / 2600 psi).

Per gli apparecchi prodotti fino al 1991 è necessario anche un adattatore (vedi "Accessori e ricambi").

Il power scrubber è ideale per la pulizia ad alta pressione di pavimenti e scale in ambiente esterno con superfici diverse, come piastrelle, pietra, calcestruzzo, plastica e legno.

Ambienti interni come lavanderie o garage possono essere puliti a condizione che siano dotati di una possibilità di scarico acqua.

Utilizzare il PS 30 esclusivamente in ambito domestico.

Tutela dell'ambiente



I materiali di imballaggio sono riciclabili. Smaltire gli imballaggi nel rispetto dell'ambiente.



Gli apparecchi elettrici ed elettronici contengono materiali riciclabili preziosi e, spesso, componenti come batterie, accumulatori oppure olio che, se usati o smaltiti non correttamente, possono costituire un potenziale pericolo per la salute umana e per l'ambiente. Questi componenti sono tuttavia necessari per un corretto funzionamento dell'apparecchio. Gli apparecchi contrassegnati con questo simbolo non devono essere smaltiti con i rifiuti domestici.



Gli interventi con detersivi possono essere eseguiti solo su superfici di lavoro impermeabili con collegamento alla canalizzazione dell'acqua sporca.

Non fare infiltrare il detergente nelle acque di scarico o nel terreno.

Avvertenze sulle sostanze componenti (REACH)

Per informazioni aggiornate sulle sostanze componenti si veda: www.kaercher.de/REACH

Accessori e ricambi

Utilizzando solamente accessori e ricambi originali, si garantisce un funzionamento sicuro e privo di disturbi dell'apparecchio.

Si possono trovare informazioni riguardo ad accessori e ricambi su www.kaercher.com.

Descrizione dell'apparecchio

Per le figure vedi pagina dei grafici

Figura A

- ① Attacco a baionetta
- ② Dado a risvolto
- ③ Giunto rotante
- ④ Setole della spazzola
- ⑤ Labbro di rifinitura
- ⑥ Tubo di prolunga
- ⑦ Ugello ad alta pressione

Montaggio tubo di prolunga

Nota

Assicurarsi che le parti del dispositivo siano saldamente collegate durante l'installazione.

Figura B

1. Inserire la baionetta nell'alloggiamento.
2. Ruotare la prolunga fino a che non scatta.
3. Stringere il dado a risvolto.

Ripetere eventualmente la procedura per altri tubi di prolunga.

Esercizio

Nota

I tubi di prolunga possono essere utilizzati con qualsiasi accessorio Kärcher.

Messa in funzione

Prima di mettere in funzione l'apparecchio, è necessario montare i tubi di prolunga.

1. Collegare l'apparecchio alla pistola ad alta pressione.

Messa in funzione

Pulizia del pavimento

Prima dell'uso, rimuovere lo sporco grossolano dalla superficie di pulizia (ad es. spazzolando) per evitare danni.

Nota

- *Prima dell'utilizzo, testare l'apparecchio su superfici delicate, ad es. legno, su un punto non in vista.*
- *Non rimanere su un solo posto, ma continuare a muoversi.*

1. Collocare il power scrubber sulla superficie da pulire.

Figura C

2. Sbloccare la leva della pistola a spruzzo.
3. Tirare la leva della pistola a spruzzo.
L'apparecchio si accende.
4. Pulire il pavimento.

Le superfici lisce e bagnate possono essere asciugate con il labbro di rifinitura.

Figura D

Pulire angoli e spigoli

Per pulire comodamente angoli e spigoli, è possibile ruotare la testina di pulizia.

1. Ruotare la testina di pulizia nella direzione desiderata.

Figura E

2. Sbloccare la leva della pistola a spruzzo.
3. Tirare la leva della pistola a spruzzo. L'apparecchio si accende.
4. Pulire angoli o spigoli.

Dopo l'utilizzo

Dopo l'utilizzo, sciacquare l'apparecchio con un getto d'acqua delicato.

- Rimuovere il power scrubber e gli eventuali tubi di prolunga dalla pistola ad alta pressione.
- Sciacquare il power scrubber con la pistola ad alta pressione (senza altri accessori) o strofinare con un panno umido.

Stoccaggio

Conservare l'apparecchio in un luogo privo di gelo.

Cura e manutenzione

Montare/smontare gli ugelli

La procedura descritta si applica a tutti gli ugelli del dispositivo.

Figura F

1. Rimuovere i morsetti.
2. Estrarre l'ugello per alta pressione.
3. Inserire l'ugello per alta pressione.
4. Montare i morsetti.

Pulire l'ugello per alta pressione

1. Smontare l'ugello per alta pressione.
2. Sciacquare l'ugello per alta pressione con acqua pulita in entrambe le direzioni. Se necessario, sostituire un ugello per alta pressione danneggiato.
3. Montare l'ugello per alta pressione.

Sostituzione labbro di rifinitura

Un labbro di rifinitura danneggiato o usurato può essere sostituito senza utensili.

1. Sollevare il labbro di rifinitura.
2. Estrarre il labbro di rifinitura dal power scrubber tirandolo verso l'alto.
3. Inserire il nuovo labbro di rifinitura nella scanalatura e spingerlo saldamente in posizione.

Figura G

Guida alla risoluzione dei guasti

L'idropulitrice non crea pressione o pulsa.

Ugelli per alta pressione ostruiti o danneggiati.

1. Rimuovere gli ugelli per alta pressione.
2. Controllare se gli ugelli per alta pressione sono ostruiti ed eventualmente pulirli.
3. Controllare se gli ugelli per alta pressione sono danneggiati ed eventualmente sostituirli.
4. Sciacquare il power scrubber senza ugelli con acqua pulita.
5. Rimontare gli ugelli per alta pressione.

Garanzia

Le condizioni di garanzia valgono nel rispettivo paese di pubblicazione da parte della nostra società di vendita competente. Entro il termine di garanzia eliminiamo gratuitamente eventuali guasti all'apparecchio, se causati da difetto di materiale o di produzione. Nei casi previsti dalla garanzia si prega di rivolgersi al proprio rivenditore, oppure al più vicino centro di assistenza autorizzato, esibendo lo scontrino di acquisto.

(Indirizzo vedi retro)

Algemene instructies



Lees voor het eerste gebruik van het toestel

deze originele gebruiksaanwijzing en volg de instructies erin op. Bewaar de originele gebruiksaanwijzing voor later gebruik of voor de volgende eigenaar.

Veiligheidsinstructies

△ VOORZICHTIG

- *Gebruik het apparaat niet, als zich meerdere personen in de buurt van de reinigingskop bevinden.*
- *Schakel na beëindiging van de schoonmaakwerkzaamheden en vóór aanvang van de onderhoudswerkzaamheden de hogedrukreiniger uit en haal de powerschrobber van de hogedrukpistool af.*
- *Zet de hogedrukstraal van de hogedrukpistool pas in werking als de powerschrobber zich op het reinigingsoppervlak bevindt.*
- *Terugstootgevaar. Zorg voor stabiliteit en houd het hogedrukpistool met verlengbuis goed vast.*

- **Maximale watertemperatuur 60°C** (neem de voorschriften van uw hogedrukreiniger in acht).

Instructie

- **Houd u absoluut aan de veiligheidsinstructies van uw hogedrukreiniger alsook aan de plaatselijke voorschriften en verordeningen**

Afbeeldingen en beschrijvingen in deze gebruiksaanwijzing

Afbeeldingen en beschrijvingen in deze gebruiksaanwijzing kunnen afwijken van de leveringsomvang en de uitrusting van uw apparaat.

Instructie

Technische wijzigingen voorbehouden.

Reglementair gebruik

De PS 30 powerschrobber kan met alle Kärcher Home & Garden-hogedrukreinigers vanaf bouwjaar 1992 en tot een druk van 18MPa (180 bar / 2600 psi) worden gebruikt.

Bij apparaten tot bouwjaar 1991 heeft u een adapter nodig (zie "Toebehoren en reserveonderdelen").

De powerschrobber is perfect voor het onder hoge druk reinigen van hoofdzakelijk gladde vloeren en trappen buitenshuis met verschillende oppervlakken zoals tegels, steen, beton, kunststof en hout.

Ruimten binnenshuis (bijvoorbeeld bijkeukens of garages) kunnen ook worden gereinigd indien ze over een waterafvoer beschikken.

Gebruik de PS 30 uitsluitend voor de privéhuishouding.

Milieubescherming



De verpakkingsmaterialen zijn herbruikbaar. Verwijder verpakkingen op een milieuvriendelijke manier.



Elektrische en elektronische apparaten bevatten waardevolle recyclebare materialen en vaak bestanddelen zoals batterijen, accu's of olie, die bij onjuiste omgang of verkeerd afvalverwijdering een mogelijk gevaar voor de gezondheid en het milieu kunnen vormen. Voor een correcte werking van het apparaat zijn deze bestanddelen echter noodzakelijk. Verwijder apparaten, voorzien van dit symbool, niet samen met huishoudelijk afval.



Werkzaamheden met reinigingsmiddelen mogen alleen worden uitgevoerd op vloeistofdichte werkoppervlakken met een aansluiting op de vuilwaterafvoer. Reinigingsmiddelen niet in wateren of de bodem laten afvloeien.

Instructies betreffende inhoudsstoffen (REACH)

Actuele informatie over inhoudsstoffen treft u aan via internetadres: www.karcher.nl/REACH

Toebehoren en reserveonderdelen

Gebruik alleen origineel toebehoren en originele reserveonderdelen. Deze garanderen een veilige en storingsvrije werking van het apparaat. Informatie over toebehoren en reserveonderdelen vindt u onder www.karcher.nl.

Beschrijving apparaat

Afbeeldingen, zie pagina met grafieken

Afbeelding A

- ① Bajonetaansluiting
- ② Wartelmoer
- ③ Zwenkkoppeling
- ④ Borstelkrans
- ⑤ Aftrekstrip
- ⑥ Verlengbuis
- ⑦ Hogedruksproeier

Montage verlengbuis

Instructie

Let bij de montage op een vaste verbinding van de apparaatonderdelen.

Afbeelding B

1. Bajonet in de opname steken.
2. Verlenging draaien totdat ze vastklikt.
3. Wartelmoer vastdraaien.

Procedure eventueel herhalen voor andere verlengbuizen.

Werking

Instructie

Verlengbuizen kunnen met alle Kärcher-toebehoren worden gebruikt.

Inbedrijfstelling

Vóór de ingebruikname moeten de verlengbuizen worden gemonteerd.

1. Het apparaat moet aan het hogedrukpistool worden aangesloten.

Werking

Vloeroppervlak reinigen

Vóór gebruik het te reinigen oppervlak ontdoen van grove verontreinigingen (bijvoorbeeld door te vegen) om schade te voorkomen.

Instructie

- *Probeer het apparaat eerst op een onopvallende plek uit, voordat u het op gevoelige oppervlakken zoals hout gebruikt.*
- *Blijf niet op een plek staan, maar blijf steeds in beweging.*

1. De powerschrobber op het te reinigen oppervlak plaatsen.

Afbeelding C

2. Hendel van het handsputpistool ontgrendelen.
3. Aan de hendel van het handsputpistool trekken. Het apparaat wordt ingeschakeld.
4. Vloeroppervlak reinigen.

Natte, gladde oppervlakken kunnen met de aftrekstrip worden gedroogd.

Afbeelding D

Randen en hoeken reinigen

Voor het makkelijk reinigen van randen en hoeken kan de reinigingskop worden gedraaid.

1. De reinigingskop in de gewenste richting draaien.
- Afbeelding E**
2. Hendel van het handspuitpistool ontgrendelen.
 3. Aan de hendel van het handspuitpistool trekken. Het apparaat wordt ingeschakeld.
 4. Randen of hoeken reinigen.

Na gebruik

Na gebruik het apparaat met een zachte waterstraal afspoelen.

- Powerschrobber en eventuele verlengbuizen van het hogedrukpistool afhalen.
- Powerschrobber met het hogedrukpistool (zonder verdere toebehoren) afspoelen of met een vochtige doek schoonmaken.

Opslag

Het apparaat op een vorstvrije plaats bewaren.

Onderhoud

Sproeiers in-/uitbouwen

De beschreven procedure geldt voor alle beschikbare sproeiers van het apparaat.

Afbeelding F

1. De klemmen verwijderen.
2. De hogedruksproeier eruit trekken.
3. De hogedruksproeier plaatsen.
4. De klemmen monteren.

Hogedruksproeier reinigen

1. De hogedruksproeier demonteren.
2. De hogedruksproeier met schoon water in beide richtingen doorspoelen. Eventueel een beschadigde hogedruksproeier vervangen.
3. De hogedruksproeier monteren.

Aftrekstrip vervangen

Een beschadigde of versleten aftrekstrip kan zonder gereedschap worden vervangen

1. Aftrekstrip optillen.
2. Aftrekstrip naar boven uit de powerschrobber trekken.
3. Nieuwe aftrekstrip in de gleuf plaatsen en goed aandrukken.

Afbeelding G

Hulp bij storingen

Hogedrukreiniger bouwt geen druk op of knippert
Hogedruksproeiers verstopt of beschadigd

1. Hogedruksproeiers demonteren.
2. Hogedruksproeiers controleren op verstopping en indien nodig reinigen.
3. Hogedruksproeiers controleren op beschadiging en indien nodig vervangen.
4. De powerschrobber zonder sproeier met helder water doorspoelen.
5. Hogedruksproeiers weer inbouwen.

Garantie

In elk land gelden de garantievoorwaarden die door onze verantwoordelijke verkoopmaatschappij zijn uitgegeven. Mogelijke storingen aan uw apparaat verhelpen we binnen de garantieperiode gratis, voor zover een materiaal- of fabricagefout de oorzaak is. Als u gebruik wilt

maken van de garantie, neemt u met uw aankoopbon contact op met uw distributeur of de dichtstbijzijnde geautoriseerde klantenservice.
(adres zie achterzijde)

Avisos generales



Antes de utilizar por primera vez el equipo, lea este manual de instrucciones y sígalo. Conserve el manual de instrucciones para su uso posterior o para propietarios ulteriores.

Instrucciones de seguridad

△ PRECAUCIÓN

- *No utilice el equipo si hay personas en las proximidades del cabezal de limpieza.*
- *Tras finalizar el servicio de limpieza y antes de realizar los trabajos de mantenimiento, desconecte la limpiadora de alta presión y separe el cepillo eléctrico de la pistola de alta presión.*
- *Active el chorro de alta presión de la pistola de alta presión únicamente si el cepillo eléctrico se encuentra sobre la superficie a limpiar.*
- *Peligro de retroceso. Permanezca siempre en una postura segura y agarre con firmeza la pistola de alta presión con el tubo de prolongación.*
- *Temperatura máxima del agua 60°C (tenga en cuenta los avisos de su limpiadora de alta presión).*

Nota

- *Es imprescindible tener en cuenta las instrucciones de seguridad de su limpiadora de al-*

ta presión y las normativas locales

Figuras y descripciones de este manual de instrucciones

Las figuras y descripciones incluidas en este manual de instrucciones pueden ser diferentes del alcance del suministro y el equipamiento de su equipo.

Nota

Reservado el derecho de realizar modificaciones técnicas.

Uso previsto

El cepillo eléctrico PS 30 se puede utilizar con todas las limpiadoras de alta presión Kärcher Home & Garden a partir del año de construcción 1992, hasta una presión de 18 MPa (180 bar/2600 psi).

Los equipos hasta el año de construcción 1991 precisan de un adaptador adicional (véase «Accesorios y recambios»).

El cepillo eléctrico es ideal para la limpieza de alta presión de suelos principalmente lisos y escaleras situadas en zonas exteriores con distintas superficies como baldosas, piedra, hormigón, plástico y madera.

Las zonas interiores, como lavaderos y garajes, pueden limpiarse si cuentan con drenaje de agua.

Utilice el PS 30 únicamente para uso doméstico.

Protección del medioambiente



Los materiales de embalaje son reciclables. Elimine los embalajes de forma respetuosa con el medio ambiente.



Los equipos eléctricos y electrónicos contienen materiales reciclables y, a menudo, componentes, como baterías, acumuladores o aceite, que suponen un peligro potencial para la salud de las personas o el medio ambiente en caso de manipularse o eliminarse de forma inadecuada. Sin embargo, dichos componentes son necesarios para un servicio adecuado del equipo. Los equipos identificados con este símbolo no pueden eliminarse con la basura doméstica.



Los trabajos con detergentes deben realizarse únicamente sobre superficies de trabajo a prueba de filtraciones y conectadas a la canalización de agua sucia. No permita que los detergentes penetren en masas de agua o en la tierra.

Avisos sobre sustancias contenidas (REACH)

Encontrará información actualizada sobre las sustancias contenidas en: www.kaercher.de/REACH

Accesorios y recambios

Utilice únicamente accesorios y recambios originales, estos garantizan un servicio seguro y fiable del equipo. Encontrará información sobre los accesorios y recambios en www.kaercher.com.

Descripción del equipo

Véanse las figuras en la página de gráficos

Figura A

- 1 Conexión de bayoneta
- 2 Tuerca racor
- 3 Articulación giratoria
- 4 Corona de cerdas
- 5 Labio rascador
- 6 Tubo de prolongación
- 7 Boquilla de alta presión

Montaje del tubo de prolongación

Nota

Tenga en cuenta durante el montaje la conexión fija de los componentes del equipo.

Figura B

1. Conectar la bayoneta en el alojamiento.
 2. Girar la prolongación hasta encajarla.
 3. Apretar la tuerca racor.
- En caso necesario, repetir el proceso en otros tubos de prolongación.

Funcionamiento

Nota

Los tubos de prolongación se pueden utilizar con los accesorios Kärcher.

Puesta en funcionamiento

Los tubos de prolongación se deben montar antes del uso.

1. Conectar el equipo a la pistola de alta presión.

Servicio

Limpieza de la superficie de los suelos

Antes de la aplicación, limpiar la suciedad gruesa de la superficie a limpiar (por ejemplo, barriendo) para evitar daños.

Nota

- Antes de su uso, compruebe el equipo en superficies sensibles (por ejemplo, madera) en un lugar poco visible.
- No debe insistir en una zona concreta, sino mantenerse en movimiento.

1. Poner el cepillo eléctrico sobre la superficie a limpiar.

Figura C

2. Desbloquear la palanca de la pistola pulverizadora.
3. Desplazar la palanca de la pistola pulverizadora. El equipo se conecta.
4. Limpiar la superficie de los suelos.

Las superficies húmedas y lisas se pueden secar con el labio rascador.

Figura D

Limpieza de bordes y esquinas

El cabezal de limpieza se puede girar para limpiar cómodamente bordes y esquinas.

1. Girar el cabezal de limpieza en la dirección deseada.

Figura E

2. Desbloquear la palanca de la pistola pulverizadora.
3. Desplazar la palanca de la pistola pulverizadora. El equipo se conecta.
4. Limpiar los bordes y esquinas.

Tras la utilización

Tras utilizar el equipo, enjuagarlo con un chorro de agua suave.

- Retirar el cepillo eléctrico y, en caso necesario, los tubos de prolongación de la pistola de alta presión.
- Enjuagar el cepillo eléctrico con la pistola de alta presión (sin los accesorios) o limpiarla con un paño húmedo.

Almacenamiento

Almacene el equipo en un lugar libre de heladas.

Cuidado y mantenimiento

Montaje/desmontaje de las boquillas

Los procedimientos que se describen a continuación se aplican a todas las boquillas disponibles en el equipo.

Figura F

1. Retirar la abrazadera.
2. Extraer la boquilla de alta presión.
3. Colocar la boquilla de alta presión.
4. Montar la abrazadera.

Limpieza de la boquilla de alta presión

1. Desmontar la boquilla de alta presión.
2. Enjuagar la boquilla de alta presión con agua limpia en ambas direcciones. En caso necesario, sustituir una boquilla de alta presión dañada.
3. Montar la boquilla de alta presión.

Cambio del labio rascador

Un labio rascador dañado o desgastado se puede sustituir sin herramientas

1. Elevar el labio rascador.
2. Extraer el labio rascador hacia arriba y extraerlo del cepillo eléctrico.
3. Colocar un nuevo labio rascador en la ranura y presionarlo bien.

Figura G

Ayuda en caso de fallos

La lavadora de alta presión no tiene presión o impulso

Boquillas de alta presión obstruidas o dañadas

1. Desmontar las boquillas de alta presión.
2. Comprobar si hay obstrucciones en las boquillas de alta presión y limpiarlas si es necesario.
3. Comprobar si las boquillas de alta presión están dañadas y sustituirlas si es necesario.
4. Enjuagar el cepillo eléctrico sin las boquillas con agua limpia.
5. Volver a montar las boquillas de alta presión.

Garantía

En cada país se aplican las condiciones de garantía indicadas por nuestra compañía distribuidora autorizada. Subsananamos cualquier fallo en su equipo de forma gratuita dentro del plazo de garantía siempre que la causa se deba a un fallo de fabricación o material. En caso de garantía, póngase en contacto con su distribuidor o con el servicio de postventa autorizado más próximo presentando la factura de compra.
(Dirección en el reverso)

Indicações gerais



Antes da primeira utilização do aparelho, leia o manual original e proceda de acordo com o mesmo. Conserve o manual original para referência ou utilização futura.

Avisos de segurança

△ CUIDADO

- *Não utilize o aparelho se se encontrarem pessoas nas proximidades sem o vestuário de proteção devido.*
- *Após a conclusão do modo de limpeza e antes de trabalhos, desligue a lavadora de alta pressão e separe o varredor-escovador Power Scrubber da pistola de alta pressão.*
- *Active o jacto de alta pressão na pistola de alta pressão apenas quando o varredor-escovador Power Scrubber se encontrar sobre a superfície de limpeza.*
- *Perigo de ricochete. Tenha o cuidado de estar numa posição segura e segure a pistola de alta pressão com tubo de extensão com firmeza.*
- *Temperatura máxima da água 60°C (respeite as indicações relativas à sua lavadora de alta pressão).*

Aviso

- *Respeite também impreterivelmente as indicações de segurança relativas à sua lavadora de alta pressão, bem como as prescrições e os regulamentos locais*

Figuras e descrições neste manual de instruções

As figuras e descrições contidas neste manual de instruções podem divergir do volume do fornecimento e do equipamento do seu aparelho.

Aviso

Reservados os direitos a alterações técnicas.

Utilização prevista

O varredor-escovador PS 30 Power Scrubber pode ser utilizado com todas as lavadoras de alta pressão Kärcher Home & Garden, a partir do ano de fabrico 1992, até uma pressão de 18MPa (180 bar / 2600 psi).

Os aparelhos até ao ano de fabrico de 1991 requerem adicionalmente um adaptador (ver «Acessórios e peças sobressalentes»).

O varredor-escovador Power Scrubber é ideal para a limpeza de alta pressão de superfícies pavimentadas predominantemente lisas e escadas no exterior com diferentes superfícies, tais como azulejos, pedra, betão, plástico e madeira.

Os interiores, como lavandarias ou garagens podem ser limpos, desde que possuam uma possibilidade de saída/escoamento de água.

Utilize o PS 30 exclusivamente na habitação privada.

Protecção do meio ambiente



Os materiais de empacotamento são recicláveis. Elimine as embalagens de acordo com os regulamentos ambientais.



Os aparelhos eléctricos e electrónicos contêm materiais recicláveis de valor e, com frequência, componentes como baterias, acumuladores ou óleo que, em caso de manipulação ou recolha errada, podem representar um potencial perigo para a saúde humana e para o ambiente. Estes componentes são necessários para o bom funcionamento do aparelho. Os aparelhos que apresentam este símbolo não devem ser recolhidos no lixo doméstico.



Trabalhos com produtos de limpeza apenas devem ser executados sobre superfícies de trabalho estanques, com ligação à canalização de esgoto própria. Não permitir que os produtos de limpeza penetrem nas massas de água ou no solo.

Avisos relativos a ingredientes (REACH)

Pode encontrar informações actualizadas acerca dos ingredientes em: www.kaercher.de/REACH

Acessórios e peças sobressalentes

Ao utilizar apenas acessórios originais e peças sobressalentes originais, garante uma utilização segura e o bom funcionamento do aparelho.

Informações acerca de acessórios e peças sobressalentes disponíveis em www.kaercher.com.

Descrição do aparelho

Figuras, ver página de gráficos

Figura A

- 1 Ligação baioneta
- 2 Porca de capa
- 3 Articulação rotativa
- 4 Coroa de cerdas
- 5 Lábio
- 6 Tubo de extensão
- 7 Bico de alta pressão

Montagem do tubo de extensão

Aviso

Durante a montagem, assegure uma união fixa das peças do aparelho.

Figura B

1. Encaixar a baioneta no encaixe.
 2. Rodar a extensão até encaixar.
 3. Apertar bem a porca de capa.
- Repetir o processo para outros tubos de extensão, se necessário.

Operação

Aviso

Os tubos de extensão podem ser utilizados com qualquer acessório da Kärcher.

Arranque

Os tubos de extensão devem ser montados antes da utilização.

1. Ligar o aparelho à pistola de alta pressão.

Operação

Limpar a superfície pavimentada

Antes da utilização, remover maiores sujidades da superfície de limpeza (por exemplo, varrendo) para evitar danos.

Aviso

- *Teste o aparelho antes da utilização em superfícies sensíveis, por exemplo, madeira, numa zona mais escondida.*
- *Não permaneça sempre no mesmo sítio, mantenha-se em movimento.*

1. Colocar o Power Scrubber na superfície a limpar.

Figura C

2. Desbloquear a alavanca da pistola.
3. Puxar a alavanca da pistola.
O aparelho liga-se.
4. Limpar a superfície pavimentada.

As superfícies húmidas e lisas podem ser secas com o lábio.

Figura D

Limpar os cantos e as áreas angulares

Para a limpeza confortável de cantos e arestas, é possível rodar a cabeça de limpeza.

1. Rodar a cabeça de limpeza no sentido pretendido.

Figura E

2. Desbloquear a alavanca da pistola.
3. Puxar a alavanca da pistola.
O aparelho liga-se.
4. Limpar os cantos ou as áreas angulares.

Após a utilização

Após a utilização, lavar o aparelho com um jacto de água suave.

- Retirar o Power Scrubber e, se necessário, os tubos de extensão da pistola de alta pressão.
- Lavar o Power Scrubber com a pistola de alta pressão (sem outro acessório) ou limpá-lo com um pano húmido.

Armazenamento

Guardar o aparelho num local livre de geadas.

Conservação e manutenção

Montar / desmontar os bicos

O procedimento descrito aplica-se a todos os bicos disponíveis no aparelho.

Figura F

1. Remover o grampo.
2. Extrair o bico de alta pressão.
3. Colocar o bico de alta pressão.
4. Montar o grampo.

Limpar o bico de alta pressão

1. Desmontar o bico de alta pressão.
2. Enxaguar o bico de alta pressão com água limpa em ambas as direcções. Se necessário, substituir um bico de alta pressão danificado.
3. Montar o bico de alta pressão.

Substituir o lábio

Um lábio danificado ou desgasto pode ser substituído sem ferramentas

1. Levantar o lábio.
 2. Retirar o lábio para cima, para fora do Power Scrubber.
 3. Colocar o lábio novo na ranhura e pressionar bem.
- Figura G**

Ajuda em caso de avarias

A lavadora de alta pressão não desenvolve pressão, nem pulsa

Bicos de alta pressão entupidos ou danificados

1. Desmontar os bicos de alta pressão.
2. Verificar se os bicos de alta pressão estão entupidos e, se necessário, limpá-los.
3. Verificar se os bicos de alta pressão apresentam danos e substituí-los, se necessário.
4. Enxaguar o Power Scrubber sem bicos, com água limpa.
5. Montar novamente os bicos de alta pressão.

Garantia

Em cada país são válidas as condições de garantia transmitidas pela nossa sociedade distribuidora responsável. Trataremos de possíveis avarias no seu aparelho no âmbito do prazo da garantia, sem custos, desde que estas tenham origem num erro de material ou de fabrico. Em caso de garantia, contacte o seu revendedor ou a assistência técnica autorizada mais próxima, apresentando o talão de compra. (endereço consultar o verso)

Generelle henvisninger



Læs denne originale driftsvejledning inden du benytter apparatet første gang og betjen apparatet i henhold til denne. Opbevar den originale driftsvejledning til senere brug eller til efterfølgende ejere.

Sikkerhedshenvisninger

⚠ **FORSIGTIG**

- **Anvend ikke maskinen, hvis der befinder sig personer i nærheden af rengøringshovedet.**
- **Sluk for højtryksrenseren efter afslutning af rengøringen og**

før arbejdet, og adskil power-skrubberen fra højtrykspistolen.

- **Udløs først højtryksstrålen på højtrykspistolen, når power-skrubberen befinder sig på den overflade, som skal renses.**
- **Risiko for tilbageslag. Sørg for at stå fast, og hold godt fast i højtrykspistolen med forlængerrør.**
- **Maks. vandtemperatur 60°C (følg anvisningerne for højtryksrenseren).**

Obs

- **Overhold nøje sikkerhedshenvisningerne vedrørende højtryksrenseren samt de lokale bestemmelser og forordninger.**

Billeder og beskrivelser i denne driftsvejledning

Billederne og beskrivelserne i denne driftsvejledning stemmer muligvis ikke overens med det købte apparats leveringsomfang og udstyr.

Obs

Der tages forbehold for tekniske ændringer.

Bestemmelsesmæssig anvendelse

PS 30 powerskrubber kan anvendes med alle Kärcher Home & Garden højtryksrenserne fra byggeår 1992 og frem, op til et tryk på 18 MPa (180 bar/2600 psi). Til apparater, der er bygget frem til 1991, kræves der desuden en adapter (se "Tilbehør og reservedele"). Powerskrubberen er velegnet til højtryksrensning af udendørs trapper og overvejende glatte, varierende gulvoverflader som fliser, sten, beton, kunststof og træ. Indendørs flader, såsom vaskekældere eller garager, kan også renses, såfremt der er mulighed for vandafløb. PS 30 må kun anvendes til privat brug.

Miljøbeskyttelse



Emballagematerialerne kan genbruges. Sørg for at bortskaffe emballage miljømæssigt korrekt.



Elektriske og elektroniske maskiner indeholder værdifulde materialer, der kan genbruges, og ofte dele, såsom batterier, genopladelige batterier eller olie, der ved forkert håndtering eller forkert bortskaffelse kan udgøre en fare for menneskers sundhed og for miljøet. Disse dele er imidlertid nødvendige for at sikre en korrekt drift af maskinen. Maskiner, der er mærket med dette symbol, må ikke bortskaffes sammen med husholdningsaffaldet.

 Arbejde med rengøringsmidler må kun udføres på væsketætte arbejdsflader med tilslutning til spildevandsafløbet. Rengøringsmidler må ikke løbe ud i vandløb eller trænge ned i jorden.

Henvisninger til indholdsstoffer (REACH)

Aktuelle oplysninger om indholdsstoffer findes på:
www.kaercher.de/REACH

Tilbehør og reservedele

Anvend kun originaltilbehør og -reservedele. De er en garanti for en sikker og fejlfri drift af maskinen. Informationer om tilbehør og reservedele findes på www.kaercher.com.

Maskinbeskrivelse

Figurer, se grafiksider

Figur A

- 1 Bajonetttilslutning
- 2 Omløbermøtrik
- 3 Drejeled
- 4 Børstekrans
- 5 Afræksslæbe
- 6 Forlængerrør
- 7 Højtryksdysse

Montering af forlængerrør

Obs

Ved monteringen skal det sikres, at apparatets dele fikseres til hinanden.

Figur B

1. Skub bajonetten ind i holderen.
2. Drej forlængerrøret, indtil det går i hak.
3. Skru omløbermøtrikken fast.

Gentag den samme fremgangsmåde for de øvrige forlængerrør.

Drift

Obs

Forlængerrørene kan anvendes med hvilket som helst Kärcher-tilbehør.

lbrugtagning

Forlængerrørene skal monteres inden brug.

1. Tilkobler apparatet til højtrykspistolen.

Drift

Rengøring af gulve

Før brug skal det værste snavs fjernes fra den overflade, som skal renses, for at undgå skader (f.eks. ved at løsne det).

Obs

- Test apparatet på et diskret sted, før det anvendes på sarte overflader, f.eks. træ.
 - Undgå at forblive på samme sted i længere tid, men forsæt bevægelsen.
1. Sæt powerskrubberen på den overflade, som skal renses.

Figur C

2. Lås grebet på håndsprøjtepipistolen op.
3. Træk i grebet på håndsprøjtepipistolen. Apparatet tændes.
4. Rens gulvet.

Våde, glatte overflader kan tørres med afræksslæben.

Figur D

Rengøring af kanter og hjørneområder

Rengøringshovedet kan drejes for at lette rengøringen af kanter og hjørner.

1. Drej rengøringshovedet i den ønskede retning.

Figur E

2. Lås grebet på håndsprøjtepipistolen op.
3. Træk i grebet på håndsprøjtepipistolen. Apparatet tændes.
4. Rens kanterne eller hjørneområderne.

Efter brug

Efter brug skal apparatet skylles med en blød vandstråle.

- Tag powerskrubberen og eventuelt forlængerrørene af højtrykspistolen.
- Skyl powerskrubberen med højtrykspistolen (uden ekstra tilbehør), eller tør den af med en blød klud.

Opbevaring

Opbevar maskinen på et frostfrit sted.

Pleje og vedligeholdelse

Montering/afmontering af dyser

Den beskrevne fremgangsmåde gælder for alle dyser på maskinen.

Figur F

1. Fjern kramperne.
2. Træk højtryksdysen ud.
3. Sæt højtryksdysen i.
4. Monter kramperne.

Rengøring af højtryksdysse

1. Afmonter højtryksdysen.
2. Skyl højtryksdysen igennem i begge retninger med rent vand. Udskift en evt. beskadiget højtryksdysse.
3. Monter højtryksdysen.

Udskiftning af afræksslæbe

En beskadiget eller slidt afræksslæbe kan udskiftes uden værktøj

1. Hæv afræksslæben.
2. Træk afræksslæben op og ud af powerskrubberen.
3. Sæt den nye afræksslæbe ind i møtrikken, og tryk den godt fast.

Figur G

Hjælp ved fejl

Højtryksrensere genererer ikke noget tryk og pulserer ikke

Højtryksdyserne er tilstoppet eller beskadiget

1. Afmonter højtryksdyserne.
2. Kontrollér højtryksdyserne for tilstopping, og rengør dem om nødvendigt.
3. Kontrollér højtryksdyserne for skader, og udskift dem om nødvendigt.
4. Skyl powerskrubberen uden dyser med rent vand.
5. Montér højtryksdyserne igen.

Garanti

I de enkelte lande gælder de af vore forhandlere fastlagte garantibetingelser. Eventuelle fejl på maskinen afhjælpes gratis inden for garantien, såfremt fejlen kan tilskrives en materiale- eller produktionsfejl. Hvis du ønsker at gøre garantien gældende, bedes du henvende dig til sin forhandler eller nærmeste kundeservice medbringende kvittering for købet. (Se adressen på bagsiden)

Generelle merknader



Før du tar i bruk apparatet første gang, må du lese og følge den originale driftsveiledningen. Oppbevar den originale driftsveiledningen til senere bruk eller for annen eier.

Sikkerhetsanvisninger

⚠ **FORSIKTIG**

- *Ikke bruk apparatet dersom det befinner seg ytterligere personer i nærheten av rengjøringshodet.*
- *Slå av høytrykkspyleren etter avsluttet rengjøring og før vedlikeholdsarbeider, og skill Power Scrubberen fra høytrykkspistolen.*
- *Utløs høytrykkstrålen på høytrykkspistolen først når Power Scrubberen befinner seg på rengjøringsflaten.*
- *Rekylfare. Sørg for at du står godt og holder høytrykkspistolen med forlengelsesrør godt fast.*
- *Maksimal vanntemperatur 60°C (følg anvisningene for din høytrykksspyler).*

Merknad

- *Overhold også sikkerhetsanvisningene for høytrykkspyleren så vel som de lokale forskrifter og lovbestemmelser*

Illustrasjoner og beskrivelser i denne bruksanvisningen

Illustrasjoner og beskrivelser i denne bruksanvisningen kan avvike fra leveringsomfanget og utrustningen til apparatet ditt.

Merknad

Med forbehold om tekniske endringer.

Forskriftsmessig bruk

PS 30 Power Scrubber kan brukes med alle høytrykkspylere fra Kärcher Home & Garden fra årsmodell 1992 med et trykk på opp til 18 Mpa (180 bar / 2600 psi). For apparater opp til årsmodell 1991 trenger du i tillegg en adapter (se "Tilbehør og reservedeler"). Power Scrubberen egner seg optimalt til høytrykksrengjøring av overveiende glatte gulvflater og utendørs trapper med forskjellige overflater slik som fliser, stein, betong, kunststoff og tre. Innendørs områder som vaskerom eller garasjer, kan rengjøres så sant det foreligger et vannutløp. PS 30 skal kun brukes i privathusholdninger.

Miljøvern



Materialet i emballasjen kan resirkuleres. Kvitt deg med emballasjen på en miljøvennlig måte.



Elektriske og elektroniske apparater inneholder verdifulle resirkulerbare materialer og ofte deler som batterier, batteripakker eller olje. Disse kan utgjøre en potensiell fare for helse og miljø ved feil bruk eller feil avfallsbehandling. Disse delene er imidlertid nødvendige for korrekt drift av apparatet. Apparatet merket med dette symbolet skal ikke kastes i husholdningsavfallet.



Arbeid med rengjøringsmidler skal bare utføres på vanntette arbeidsområder som er koblet til kloakksystemet. Ikke la rengjøringsmiddel renne ut i vassdrag eller trenge ned i jordsmonn.

Anvisninger om innhold (REACH)

Aktuell informasjon om stoffene i innholdet finner du under: www.kaercher.de/REACH

Tilbehør og reservedeler

Bruk bare originalt tilbehør og originale reservedeler; de garanterer for en sikker og problemfri drift av apparatet. Informasjon om tilbehør og reservedeler finner du på www.kaercher.com.

Beskrivelse av apparatet

Figurer, se grafikkside

Figur A

- ① Bajonettkobling
- ② Overfalsmutter
- ③ Hengsel
- ④ Børstekrans
- ⑤ Gummileppe
- ⑥ Forlengelsesrør
- ⑦ Høytrykksdyse

Montering forlengelsesrør

Merknad

Ved monteringen må du passe på at apparatets deler sitter godt sammen.

Figur B

1. Skyv bajonetten inn i holderen.
2. Drei forlengelsen helt til den smekker i lås.
3. Skru fast overfalsmutteren.

Gjenta eventuelt prosedyren for ytterligere forlengelsesrør.

Bruk

Merknad

Forlengelsesrør kan benyttes sammen med alt tilbehør fra Kärcher.

Igangsetting

Forlengelsesrørene må monteres før bruk.

1. Tilkoble apparatet til høytrykkspistolen.

Drift

Rengjøre gulvflate

Befri rengjøringsflaten for grovt smuss før bruk (f.eks. ved å feie) for å unngå skader.

Merknad

- *Test apparatet før bruk av ømfintlige overflater, f.eks. Tre, på et nøytralt sted.*
 - *Ikke bli værende på ett sted, men vær i bevegelse.*
1. Sett Power Scrubberen på flaten som skal rengjøres.

Figur C

2. Lås opp spaken for høytrykkspistolen.
3. Trekk i spaken for høytrykkspistolen. Apparatet slår seg på.
4. Rengjør gulvflaten.

Våte, glatte overflater kan tørkes med gummileppen.

Figur D

Rengjøre kanter og hjørner

For en bekvem rengjøring av kanter og hjørner kan rengjøringshodet dreies på.

1. Drei rengjøringshodet i ønsket retning.

Figur E

2. Lås opp spaken for høytrykkspistolen.
3. Trekk i spaken for høytrykkspistolen. Apparatet slår seg på.
4. Rengjør kanter eller hjørner.

Etter bruk

Skyll av apparatet med en myk vannstråle etter bruk.

- Ta av Power Scrubber og eventuelle forlengelsesrør fra høytrykkspistolen.
- Skyll av Power Scrubberen med høytrykkspistolen (uten ekstra tilbehør) eller vask den med en fuktig klut.

Lagring

Oppbevar apparatet på et frostfritt sted.

Stell og vedlikehold

Montere/demontere dyser

Den beskrevne fremgangsmåten gjelder for alle tilgjengelige dyser på apparatet.

Figur F

1. Fjern klemmene.
2. Ta ut høytrykksdysen.
3. Sett inn høytrykksdysen.
4. Montere klemmene.

Rengjøre høytrykksdyse

1. Monter ut høytrykksdysen.
2. Spyl gjennom høytrykksdysen i begge retninger med rent vann. Skift eventuelt ut skadde høytrykksdyser.
3. Monter inn høytrykksdysen.

Skifte ut gummileppe

En skadd eller nedslitt gummileppe kan skiftes ut uten bruk av verktøy.

1. Løft opp gummileppen.
2. Trekk ut gummileppen oppover og ut av Power Scrubberen.
3. Sett inn en ny gummileppe i sporet og trykk den fast.

Figur G

Bistand ved feil

Høytrykkspyleren bygger ikke opp noe trykk eller pulserer.

Høytrykksdysen tilstoppet eller skadet

1. Monter ut høytrykksdysen.
2. Kontroller høytrykksdysene med hensyn til smuss og rengjør dem ved behov.
3. Kontroller høytrykksdysene med hensyn til skader og skift dem ut ved behov.
4. Spyl Power Scrubberen uten dyser med rent vann.
5. Monter inn høytrykksdysene igjen.

Garanti

Vår ansvarlige salgsorganisasjon for det enkelte land har utgitt garantibetingelsene som gjelder i det aktuelle landet. Eventuelle feil på apparatet repareres gratis i garantitiden dersom disse kan føres tilbake til material- eller produksjonsfeil. Ved behov for garantireparasjoner, vennligst henvend deg med kjøpskvitteringen til din forhandler eller nærmeste autoriserte kundeservice. (Se adresse på baksiden)

Allmän information



Läs igenom och följ denna originalbruksanvisning innan du använder maskinen för första gången. Spara originalbruksanvisningen för senare bruk eller för nästa ägare.

Säkerhetsinformation

△ FÖRSIKTIGHET

- *Maskinen får inte användas när andra personer befinner sig i närheten av rengjøringshuvudet.*
- *Efter att rengjørningen är avslutad och innan arbete vidtas ska högtryckstvätten stängas av och Powerscrubber tas bort från spolhandtaget.*
- *Öppna högtrycksstrålen ifrån spolhandtaget först då Power-*

schrubber befinner sig över ytan som ska rengöras.

- **Risk för rekyl.** Se till att du står stadigt och håll i spolhandtaget och förlängningsröret ordentligt.
- **Maximal vattentemperatur 60°C** (följ föreskrifterna för din högtrycksrengörare).

Hänvisning

- **Observera alltid säkerhetsanvisningarna för din högtryckstvätt samt lokala föreskrifter och regler**

Illustrationer och beskrivningar i denna bruksanvisning

Illustrationer och beskrivningar i denna bruksanvisning kan avvika från leveransens omfattning och utrustning för din apparat.

Hänvisning

Med förbehåll för tekniska ändringar.

Avsedd användning

PS 30 Powerschrubber kan användas med alla Kärcher Home & Garden-högtryckstvättar fr.o.m. årsmodell 1992, upp till ett tryck på 18MPa (180 bar/2600 psi). Vid apparater fram till årsmodell 1991 behöver du dessutom en adapter (se "Tillbehör och reservdelar"). Powerschrubber lämpar sig särskilt väl till högtrycksrengöring av övervägande släta ytor och trappor utomhus med olika ytor som kakel, sten, betong, plast och trä. Ytor inomhus, som tvättstugor eller garage, kan rengöras i den mån det finns ett avlopp. PS 30 är endast till för att användas i privathushåll.

Miljöskydd



Förpackningsmaterialen kan återvinnas. Avfallshandtera förpackningar på ett miljövänligt sätt.



Elektriska och elektroniska maskiner innehåller ofta värdefulla återvinningsbara material och komponenter såsom engångsbatterier, uppladdningsbara batterier och olja, som vid felaktig användning eller felaktig avfallshandtering kan utgöra en potentiell risk för människors hälsa och för miljön. Dessa komponenter är dock nödvändiga för att maskinen ska kunna arbeta korrekt. Maskiner som märkts med denna symbol får inte kastas i hushållssoporna.



Arbeten med rengöringsmedel får endast utföras på vattentäta arbetsytor med anslutning till smutsvattenskanalisationen. Låt inte rengöringsmedel tränga in i vattendrag eller i jordmånen.

Information om ämnen (REACH)

Aktuell information om ämnen finns på: www.karcher.de/REACH

Tillbehör och reservdelar

Använd endast originaltillbehör och originalreservdelar, så att en säker och störningsfri drift av maskinen är garanterad.

Information om tillbehör och reservdelar finns på www.karcher.com.

Beskrivning av maskinen

För bilder, se bildsidorna

Bild A

- ① Bajonettanslutning
- ② Kopplingsmutter
- ③ Svivel
- ④ Borstring
- ⑤ Skrapa
- ⑥ Förlängningsrör
- ⑦ Högtrycksmunstycke

Montering av förlängningsrör

Hänvisning

Se till att maskindelarna sitter fast ordentligt vid montering.

Bild B

1. Skjut in bajonetten i fästet.
2. Dra i förlängningen tills den låser sig.
3. Dra åt kopplingsmuttern.

Om så behövs, upprepa proceduren för ytterligare förlängningsrör.

Drift

Hänvisning

Förlängningsrör kan användas med alla Kärcher-tillbehör.

Idrifttagning

Förlängningsröret måste monteras före användning.

1. Anslut enheten på spolhandtaget.

Drift

Rengöring av golvytor

Torka före användning av rengöringsytor som är väldigt nedsmutsade (till exempel med mopp), för att undvika skador.

Hänvisning

- **Testa först maskinen på känsliga ytor, t.ex. trä, på ett ställe som inte syns så väl.**
- **Stanna inte på en plats, utan var alltid i rörelse under rengöringen.**

1. Ställ Powerschrubber på ytan som ska rengöras.

Bild C

2. Lossa på avtryckarhandtaget.
3. Dra i avtryckarhandtaget. Maskinen slås på.
4. Rengöring av golvytor.

Blöta, släta ytor kan torkas med skrapan.

Bild D

Rengöring av kanter och hörn

För bekvämt rengöring av kanter och hörn kan rengöringshuvudet vridas.

1. Placera rengöringshuvudet i önskad riktning.

Bild E

2. Lossa på avtryckarhandtaget.

3. Dra i avtryckarhandtaget.
Maskinen slås på.
4. Rengöring av kanter eller hörn.

Efter användning

Spola efter användning maskinen med en mjuk vattenstråle.

- Avlägsna Powerschrubber och eventuella förlängningsrör från spolhandtaget.
- Spola av Powerschrubber med spolhandtaget (utan extra tillbehör) eller torka med en fuktig trasa.

Förvaring

Förvara maskinen på en frostsäker plats.

Skötsel och underhåll

Demontera/montera munstycken

Det beskrivna tillvägagångssättet gäller för alla tillgängliga munstycken på maskinen.

Bild F

1. Ta bort klämman.
2. Ta ur högtrycksmunstycket.
3. Sätt in högtrycksmunstycket.
4. Montera klämman.

Rengör högtrycksmunstycket

1. Demontera högtrycksmunstycket.
2. Spola igenom högtrycksmunstycket i båda riktningarna med rent vatten. Byt ut skadat högtrycksmunstycke vid behov.
3. Montera högtrycksmunstycket.

Byta skrapa

En skadad eller sliten skrapa kan bytas ut utan verktyg

1. Lyft skrapan.
2. Dra skrapan upp ur Powerschrubbern.
3. Sätt i en ny skrapa i spåret och tryck fast den.

Bild G

Hjälp vid störningar

Högtryckstvätten bygger inte upp något tryck eller pulserar

Högtrycksmunstycket är igentäppt eller skadat

1. Ta bort högtrycksmunstycket.
2. Undersök om högtrycksmunstycket är igentäppt och rengör vid behov.
3. Undersök om högtrycksmunstycket är skadat och byt ut vid behov.
4. Spola igenom Powerschrubber utan munstycken med rent vatten.
5. Montera högtrycksmunstycket igen.

Garanti

I respektive land gäller de garantivillkor som publicerats av våra auktoriserade distributörer. Eventuella fel på maskinen repareras utan kostnad inom garantifristen, under förutsättning att det orsakats av ett material- eller tillverkningsfel. I frågor som gäller garantin ska du vända dig med kvitto till inköpsstället eller närmaste, auktoriserade kundtjänst.

(Se baksidan för adress)

Yleisiä ohjeita



Lue ennen laitteen ensimmäistä käyttöä tämä käyttöohje ja toimi sen mukaan. Säilytä käyttöohje myöhempää käyttöä tai laitteen seuraavaa omistajaa varten.

Turvallisuusohjeet

⚠ VARO

- *Älä käytä laitetta, jos puhdistuspään lähellä on muita ihmisiä.*
- *Kytke korkeapainepesuri pois päältä ja irrota power-hankausharja korkeapainepistoolista puhdistuskäytön päättymisen jälkeen ja ennen huoltotöitä.*
- *Laukaise korkeapainepistoolin korkeapainesuihku vasta, kun power-hankausharja on puhdistettavalla pinnalla.*
- *Takaiskuvaara. Varmista aina tukeva seisoma-asento ja pidä korkeapainepistoolista ja jatko-putkesta hyvin kiinni.*
- *Veden maksimilämpötila 60°C (Noudata korkeapainepesuriin liittyviä ohjeita).*

Huomautus

- *Noudata ehdottomasti painepesurin turvallisuusohjeita sekä paikallisia määräyksiä ja säännöksiä*

Tämän käyttöohjeen kuvat ja kuvaukset

Tämän käyttöohjeen kuvat ja kuvaukset voivat poiketa laitteen toimituksen sisällöstä ja varustelusta.

Huomautus

Oikeus teknisiin muutoksiin pidätetään.

Määräystenmukainen käyttö

PS 30 -power-hankausharjaa voi käyttää kaikkien Kärcher Home & Garden -paineesureiden kanssa, valmistusvuodesta 1992 alkaen, 18 MPa:n (180 bar / 2600 psi) paineeseen saakka.

Valmistusvuoteen 1991 saakka laitteissa tarvitaan lisäksi adapteria (katso "Lisävarusteet ja varaosat").

Power-hankausharja soveltuu ihanteellisesti pääosin tasaisten lattiapintojen ja portaiden korkeapainepuhdistukseen ulkoalueilla, joissa on erilaisia pintoja, kuten laattaa, kiveä, betonia, muovia ja puuta.

Sisätiloissa, kuten pyykkituvissa tai autotalleissa, voidaan tehdä puhdistustöitä, mikäli niissä on viemärinti. Käytä PS 30 -laitetta vain yksityisissä kotitalouksissa.

Ympäristönsuojelu



Pakkausmateriaalit ovat kierrätettäviä. Hävitä pakkaukset ympäristöä säästäten.



Sähkö- ja elektroniikkalaitteet sisältävät arvokkaita kierrätettäviä materiaaleja tai rakennneosia kuten paristoja, akkuja tai öljyä, jotka väärin käsiteltyinä tai väärin hävitettyinä voivat aiheuttaa mahdollisia vaaroja ihmisten terveydelle ja ympäristölle. Nämä rakennneosat ovat kuitenkin välttämättömiä laitteen asianmukaisen toiminnan vuoksi. Tällä symbolilla merkityt laitteet ei saa hävittää kotitalousjätteenä.



Puhdistusaineita sisältäviä töitä saa tehdä vain nestevivistetyillä työpinoilla, joilla on liittämä lixiviemäriin. Älä päästä puhdistusaineita vesistöihin tai maaperään.

Sisältöaineita koskevia ohjeita (REACH)

Päivitettyjä tietoja sisältöaineista löytyy osoitteesta:

www.kaercher.de/REACH

Lisävarusteet ja varaosat

Käytä vain alkuperäisiä lisävarusteita ja alkuperäisiä varoasia, sillä ne varmistavat laitteen turvallisen ja häiriötömän käytön.

Tietoja lisävarusteista ja varaosista löytyy osoitteesta www.kaercher.com.

Laitokuvaus

Kuvat, katso kuvasivu

Kuva A

- 1 Bajonettiliitäntä
- 2 Kiristysmutteri
- 3 Kiertonivel
- 4 Pyöröharja
- 5 Vetoahuili
- 6 Jatkoputki
- 7 Korkeapainesuutin

Jatkoputken asennus

Huomautus

Varmista asennuksen yhteydessä, että laitteen osat on liitetty tukevasti.

Kuva B

1. Työnnä bajonetti kiinnikkeeseen.
2. Kierä jatketta, kunnes se lukittuu paikalleen.
3. Kiristä kiristysmutteri.

Toista toimenpiteet tarvittaessa muille jatkoputkille.

Käyttö

Huomautus

Jatkoputkia voi käyttää jokaisen Kärcher-lisävarusteen kanssa.

Käyttöönotto

Ennen käyttöä on jatkoputket asennettava paikoilleen.

1. Liitä laite korkeapainepistooliin.

Käyttö

Lattiapinnan puhdistus

Ennen käyttöä karkea lika on poistettava puhdistettavalla pinnalta (esim. lakaisemalla), jotta vältytään vaurioilta.

Huomautus

● *Kokeile laitetta huomaamattomaan kohtaan, ennen kuin käytät sitä herkkien pintojen, kuten puun, puhdistamiseen.*

● *Älä pysähdy yhteen kohtaan vaan pysy liikkeessä.*

1. Aseta Power-hankausharja puhdistettavalle pinnalle.

Kuva C

2. Vapauta käsisuihkupistoolin vivun lukitus.

3. Vedä käsisuihkupistoolin vivusta.

Laitte kytkeytyy päälle.

4. Puhdista lattiapinta.

Märät, tasaiset pinnat voi kuivata vetoahuilella.

Kuva D

Reunojen ja kulma-alueiden puhdistus

Reunojen ja kulmien puhdistus on helppoa käännettävän puhdistuspään ansiosta.

1. Käännä puhdistuspäätä haluttuun suuntaan.

Kuva E

2. Vapauta käsisuihkupistoolin vivun lukitus.

3. Vedä käsisuihkupistoolin vivusta.

Laitte kytkeytyy päälle.

4. Puhdista reunat tai kulma-alueet.

Käytön jälkeen

Huuhtele laite käytön jälkeen pehmeällä vesisuihkulla.

- Irrota power-hankausharja ja jatkoputket, jos käytössä, korkeapainepesurista.
- Huuhtele power-hankausharja korkeapainepistoolilla (ilman muita lisävarusteita) tai pyyhi kostealla liinalla.

Varastointi

Säilytä laitetta jäätymiseltä suojatussa tilassa.

Hoito ja huolto

Suuttimen kiinnitys/irroitus

Kuvattu menettelytapa soveltuu laitteen kaikille suuttimille.

Kuva F

1. Poista liitin.
2. Vedä korkeapainesuutin ulos.
3. Aseta korkeapainesuutin paikalleen.
4. Aseta liitin paikalleen.

Korkeapainesuuttimen puhdistus

1. Irrota korkeapainesuutin.
2. Huuhtele korkeapainesuutin puhtaalla vedellä kummastakin suunnasta. Vaihda korkeapainesuutin, jos se on vaurioitunut.
3. Kiinnitä korkeapainesuutin.

Vetohuulen vaihtaminen

Vaurioituneen tai kuluneen vetohuulen voi vaihtaa ilman työkaluja

1. Nosta vetohuulta.
2. Vedä vetohuuli yläkautta pois power-hankausharjasta.
3. Aseta uusi vetohuuli uraan ja paina se tukevasti paikalleen.

Kuva G

Ohjeet häiriötilanteissa

Korkeapainepesuri ei muodosta painetta tai sykkii

Korkeapainesuuttimet tukossa tai vaurioituneet

1. Irrota korkeapainesuuttimet.
2. Tarkasta, onko korkeapainesuuttimissa tukoksia ja puhdista ne tarvittaessa.
3. Tarkasta, onko korkeapainesuuttimissa vaurioita ja vaihda ne tarvittaessa.
4. Huuhtelee power-hankausharja ilman suutinta puh- taalla vedellä.
5. Asenna korkeapainesuuttimet takaisin.

Takuu

Jokaisessa maassa ovat voimassa vastaavan myynti- yhtiön julkaisemat takuehdot. Korjaamme laitteessa mahdollisesti ilmenevät häiriöt takuuajan kuluessa mak- sutta, jos häiriöiden syyinä ovat olleet materiaali- tai val- mistusvirheet. Takuuotauksessa pyydämme ottamaan yhteyttä ostosoitteen kanssa jälleenmyyjään tai lähim- pään valtuutettuun asiakaspalveluun.

(Osoite, katso takasivu)

Γενικές υποδείξεις



Προτού θέσετε τη συσκευή για πρώτη φορά σε λειτουργία, διαβάστε τις παρούσες οδηγίες χρήσης και ακολουθήστε τις. Φυλάξτε τις αρχικές οδηγίες λειτουργίας για μεταγενέστερη χρήση ή για τον επόμενο ιδιοκτήτη.

Υποδείξεις ασφαλείας

⚠ ΠΡΟΣΟΧΗ

- Μην χρησιμοποιείτε τη συσκευή, όταν υπάρχουν άλλα άτομα κοντά στην κεφαλή καθαρισμού.
- Όταν τερματίσετε τη λειτουργία καθαρισμού και πριν από εργασίες απενεργοποιήστε τη συσκευή καθαρισμού υψηλής πίεσης και αποσυνδέστε τη

σκούπα Powerschrubber από το πιστόλι υψηλής πίεσης.

- Ενεργοποιήστε τη ριπή υψηλής πίεσης στο πιστόλι υψηλής πίεσης, μόνο όταν το Powerschrubber βρίσκεται πάνω στην επιφάνεια καθαρισμού.
- Κίνδυνος ανάκρουσης. Φροντίζετε να στηρίζετε με ασφάλεια και να κρατάτε γερά το πιστόλι υψηλής πίεσης με τον σωλήνα προέκτασης.
- Μέγιστη θερμοκρασία νερού 60°C (τηρείτε τις υποδείξεις του πλυστικού υψηλής πίεσης).

Υπόδειξη

- Τηρείτε επίσης οπωσδήποτε τις οδηγίες ασφαλείας της συσκευής σας καθαρισμού υψηλής πίεσης καθώς και τους εθνικούς κανονισμούς.

Εικόνες και περιγραφές σε αυτό το εγχειρίδιο λειτουργίας

Οι εικόνες και οι περιγραφές σε αυτό το εγχειρίδιο λειτουργίας μπορεί να διαφέρουν από τα παραδοτέα εξαρτήματα και τον εξοπλισμό της δικής σας συσκευής.

Υπόδειξη

Με την επιφύλαξη τεχνικών αλλαγών.

Προβλεπόμενη χρήση

Η βούρτσα Powerschrubber PS 30 μπορεί να χρησιμοποιείται με πίεση έως 18 Μpa (180 bar / 2600 psi), με όλες τις συσκευές καθαρισμού υψηλής πίεσης Home & Garden της Kärcher κατασκευής από το 1992 και μετά.

Για συσκευές που κατασκευάστηκαν πριν το 1991 απαιτείται επιπλέον προσαρμογές (βλ. "Παρελκόμενα και ανταλλακτικά").

Η βούρτσα Powerschrubber είναι ιδανική για τον καθαρισμό με υψηλή πίεση κυρίως λείων δαπέδων και κλιμάκων εξωτερικών χώρων από διάφορα υλικά, όπως πλακίδια, πέτρες, μπετόν, πλαστικό και ξύλο.

Εσωτερικοί χώροι όπως πλυσταριά ή γκαράζ μπορούν να καθαρίζονται εφόσον υπάρχει δυνατότητα εκροής του νερού.

Χρησιμοποιήστε το PS 30 αποκλειστικά για οικιακή χρήση.

Προστασία του περιβάλλοντος



Τα υλικά συσκευασίας είναι ανακυκλώσιμα.

Ανακυκλώνετε τις συσκευασίες με περιβαλλοντικά ορθό τρόπο.



Οι ηλεκτρικές και ηλεκτρονικές συσκευές περιέχουν πολύτιμα ανακυκλώσιμα υλικά και, συχνά, επίσης εξαρτήματα όπως μπαταρίες απλές, επαναφορτιζόμενες ή λάδια, που σε

περίπτωση λανθασμένης χρήσης ή απόρριψης μπορούν να θέσουν σε κίνδυνο την ανθρώπινη υγεία και το περιβάλλον. Ωστόσο, αυτά τα συστατικά είναι απαραίτητα για τη σωστή λειτουργία της συσκευής. Οι συσκευές που φέρουν αυτό το σύμβολο δεν επιτρέπεται να απορρίπτονται μαζί με τα οικιακά απορρίμματα.

Οι εργασίες με απορρυπαντικό μπορούν να εκτελούνται μόνο σε υδατοστεγείς επιφάνειες εργασίας με σύνδεση στο σύστημα απορροής ακάθαρτου νερού. Το απορρυπαντικό δεν πρέπει να καταλήγει στα υπόγεια ύδατα ή στο έδαφος.

Υποδείξεις σχετικά με συστατικά (REACH)

Ενημερωμένες πληροφορίες σχετικά με τα συστατικά είναι διαθέσιμες στη διεύθυνση: www.kaercher.de/REACH

Παρελκόμενα και ανταλλακτικά

Χρησιμοποιείτε μόνο γνήσια παρελκόμενα και γνήσια ανταλλακτικά, καθώς αυτά εγγυώνται την ασφαλή και απρόσκοπτη λειτουργία της συσκευής. Πληροφορίες σχετικά με τα παρελκόμενα και τα ανταλλακτικά θα βρείτε στη διεύθυνση www.kaercher.com.

Περιγραφή συσκευής

Σχήματα στη σελίδα διαγραμμάτων

Εικόνα A

- 1 Σύνδεσμος μπαγιονέτ
- 2 Παξιμάδι ρακόρ
- 3 Περιτροφική άρθρωση
- 4 Κυκλική βούρτσα
- 5 Αποσπώμενο χείλος
- 6 Σωλήνας προέκτασης
- 7 Ακροφύσιο υψηλής πίεσης

Τοποθέτηση σωλήνα προέκτασης

Υπόδειξη

Κατά την τοποθέτηση φροντίστε για τη σταθερή σύνδεση των εξαρτημάτων της συσκευής.

Εικόνα B

1. Συνδέστε τον σύνδεσμο μπαγιονέτ στην υποδοχή.
2. Στρίψτε την προέκταση ώσπου να ασφαλίσει.
3. Σφίξτε το ρακόρ.

Αν χρειάζεται επαναλάβετε τη διαδικασία για τους άλλους σωλήνες προέκτασης.

Λειτουργία

Υπόδειξη

Οι σωλήνες προέκτασης μπορούν να χρησιμοποιούνται με κάθε παρελκόμενο Kärcher.

Έναρξη χρήσης

Πριν από τη χρήση πρέπει να τοποθετήσετε τους σωλήνες προέκτασης.

1. Συνδέστε τη συσκευή στο πιστόλι υψηλής πίεσης.

Λειτουργία

Καθαρισμός δαπέδου

Πριν από τη χρήση καθαρίστε την επιθυμητή επιφάνεια από τους μεγάλους ρύπους (για παράδειγμα με σκούπισμα), ώστε να αποφευχθούν τυχόν ζημιές.

Υπόδειξη

● Πριν από τη χρήση σε ευαίσθητες επιφάνειες, π.χ. ξύλο, ελέγξτε τη συσκευή σε κάποιο μη εμφανές σημείο.

● Μην μένετε σε ένα σημείο αλλά να είστε σε κίνηση.

1. Τοποθετήστε τη βούρτσα Powerschrubber στην υπό καθαρισμό επιφάνεια.

Εικόνα C

2. Απασφαλίστε τον μοχλό του πιστολιού ψεκασμού.
3. Τραβήξτε τη σκανδάλη του πιστολιού.
Η συσκευή ενεργοποιείται.
4. Καθαρίστε το δάπεδο.

Μπορείτε να στεγνώσετε τις υγρές, λείες επιφάνειες με το ειδικό χείλος.

Εικόνα D

Καθαρισμός ακμών και γωνιών

Για τον εύκολο καθαρισμό ακμών και γωνιών μπορείτε να στρέψετε την κεφαλή καθαρισμού.

1. Στρίψτε την κεφαλή καθαρισμού στην επιθυμητή κατεύθυνση.

Εικόνα E

2. Απασφαλίστε τον μοχλό του πιστολιού ψεκασμού.
3. Τραβήξτε τη σκανδάλη του πιστολιού.
Η συσκευή ενεργοποιείται.
4. Καθαρίστε τις ακμές και τις γωνίες.

Μετά τη χρήση

Μετά τη χρήση ξεπλύνετε τη συσκευή με ήπια ριπή νερού.

- Αφαιρέστε τη βούρτσα Powerschrubber και ίσως και τους σωλήνες προέκτασης από το πιστόλι υψηλής πίεσης.
- Ξεπλύνετε το Powerschrubber μαζί με το πιστόλι υψηλής πίεσης (χωρίς άλλα παρελκόμενα) ή σκουπίστε με ένα υγρό πανί.

Αποθήκευση

Αποθηκεύετε τη συσκευή σε χώρο χωρίς παγετό.

Φροντίδα και συντήρηση

Τοποθέτηση και αφαίρεση ακροφυσίων

Η περιγραφόμενη διαδικασία ισχύει για όλα τα υπάρχοντα ακροφύσια της συσκευής.

Εικόνα F

1. Αφαιρέστε τους σφινκτήρες.
2. Αφαιρέστε το ακροφύσιο υψηλής πίεσης.
3. Συνδέστε το ακροφύσιο υψηλής πίεσης.
4. Τοποθετήστε τους σφινκτήρες.

Καθαρισμός ακροφυσίου υψηλής πίεσης

1. Λύστε το ακροφύσιο υψηλής πίεσης.
2. Ξεπλύνετε το ακροφύσιο υψηλής πίεσης και στις δύο κατευθύνσεις με καθαρό νερό. Αν χρειάζεται, αντικαταστήστε κάποιο χαλασμένο ακροφύσιο υψηλής πίεσης.
3. Συνδέστε το ακροφύσιο υψηλής πίεσης.

Αντικατάσταση αποσπώμενου χείλους

Χαλασμένα ή φθαρμένα χείλη μπορούν να αντικαθίστανται χωρίς χρήση εργαλείων.

1. Ανασηκώστε το αποσπώμενο χείλος.

2. Αφαιρέστε προς τα πάνω το αποσπώμενο χείλος από τη βούρτσα Powerschrubber.
3. Τοποθετήστε καινούργιο χείλος στην εγκοπή και πιέστε το γερά.

Εικόνα G

Αντιμετώπιση βλαβών

Η συσκευή καθαρισμού υψηλής πίεσης δεν παράγει πίεση ή δονείται.

- Βουλωμένα ή χαλασμένα ακροφύσια υψηλής πίεσης
1. Λύστε τα ακροφύσια υψηλής πίεσης.
 2. Ελέγξτε τα ακροφύσια για έμφραξη και, αν χρειάζεται, καθαρίστε τα.
 3. Ελέγξτε τα ακροφύσια για φθορά και, αν χρειάζεται, αντικαταστήστε τα.
 4. Ξεπλύνετε τη βούρτσα Powerschrubber χωρίς ακροφύσια με καθαρό νερό.
 5. Συναρμολογήστε πάλι τα ακροφύσια υψηλής πίεσης.

Εγγύηση

Σε κάθε χώρα ισχύουν οι όροι εγγύησης οι οποίοι εκδίδονται από την αρμόδια εταιρεία διανομής μας. Τυχόν βλάβες στη συσκευή σας επιδιορθώνονται από εμάς χωρίς χρέωση εντός της προθεσμίας εγγύησης, εφόσον οφείλονται σε σφάλμα υλικού ή κατασκευής. Σε περίπτωση εγγύησης απευθυνθείτε στον προμηθευτή σας ή το πλησιέστερο εξουσιοδοτημένο τμήμα εξυπηρέτησης πελατών, προσκομίζοντας το παραστατικό της αγοράς.
(για διευθύνσεις βλέπε την πίσω σελίδα)

Genel uyarılar



Cihazı ilk kez kullanmadan önce bu orijinal kullanım kılavuzunu okuyun ve buradaki bilgilere göre hareket edin. Orijinal kullanım kılavuzunu daha sonra tekrar kullanmak ya da cihazın sonraki kullanıcılarına iletmek üzere saklayın.

Güvenlik bilgileri

⚠️ **TEDBİR**

- **Temizleme başlığının yakınında başka insanların bulunduğu durumlarda cihazı kullanmayın.**
- **Temizleme işletiminden sonra ve bakım çalışmalarından önce yüksek basınç temizleyicisini kapatın ve sert fırçayı**

yüksek basınç tabancasından ayırın.

- **Yüksek basınç tabancasında yüksek basınç huzmesini sadece sert fırça temizleme yüzeyinde bulunduğu sırada tetikleyin.**
- **Geri tepme tehlikesi. Güvenli bir konuma geçin ve uzatma borulu yüksek basınç tabancasını sağlam bir şekilde tutun.**
- **Maksimum su sıcaklığı 60°C (yüksek basınç temizleyicinizin uyarılarını dikkate alın).**

Not

- **Ayrıca yüksek basınç temizleyicinizin güvenlik uyarılarını ve yerel düzenlemeleri ve yönetmelikleri de mutlaka dikkate alın**

Bu kullanım kılavuzundaki resimler ve açıklamalar

Bu kullanım kılavuzundaki resimler ve açıklamalar, cihazınızın teslimat kapsamından ve donanımından sapa- ma gösterebilir.

Not

Teknik değişiklik hakkı saklıdır.

Amaca uygun kullanım

Sert fırça PS 30, 18MPa (180 bar / 2600 psi) basınca kadar, üretim yılı 1992 ve üzeri tüm Kärcher Home & Garden yüksek basınç temizleyicileri ile birlikte kullanılabilir.

Üretim yılı 1991 ve öncesine ait cihazlarda ayrıca bir adaptör kullanmanız gerekir (bkz. "Aksesuarlar ve yedek parçalar").

Sert fırça, dış mekanlardaki öm. fayans, taş, beton, plastik veya ahşap gibi çeşitli yüzeylerden oluşan ve büyük ölçüde düz olan zemin yüzeylerin ve merdivenlerin yüksek basınçla temizlenmesi için idealdir.

Su gideri bulunduğu takdirde, çamaşırılık veya garaj gibi iç mekanlar da temizlenebilir.

PS 30 cihazını sadece evinizde kullanın.

Çevre koruma



Paketleme malzemeleri geri dönüştürülebilir. Lütfen ambalajları çevreye zarar vermeden tasfiye edin.



Elektrikli ve elektronik cihazlar, değerli ve geri dönüştürülebilir malzemelerin yanı sıra yanlış kullanılması veya yanlış tasfiye edilmesi durumunda

insan sağlığı ve çevre için potansiyel tehlike teşkil edebilecek piller, aküler veya yağlar içerebilir. Ancak cihazın usulüne uygun şekilde çalıştırılması için bu parçaların gereklidir. Bu simge ile işaretlenen cihazlar evsel çöp ile birlikte imha edilmemelidir.

 Temizleme maddeli işler sadece kirli su kanalizasyonuna bağlantılı sıvı geçirmez çalışma yüzeylerinde yapılabilir. Temizleme maddeleri akarsulara veya toprağa ulaşmamalıdır.

İçeriği hakkında uyarılar (REACH)

İçeriği hakkında ayrıntılı bilgileri bulabileceğiniz adres: www.kaercher.de/REACH

Aksesuarlar ve yedek parçalar

Sadece orijinal aksesuarlar ve orijinal yedek parçalar kullanın. Bu parçalar cihazın güvenli ve arızasız çalışmasını sağlar.

Aksesuar ve yedek parçalara ilişkin bilgiler için adres: www.kaercher.com.

Cihaz açıklaması

Resimler için grafik sayfasına bakın

Şekil A

- 1 Bayonet bağlantısı
- 2 Rakor somunu
- 3 Döner mafsals
- 4 Kıl fırça çemberi
- 5 Çekpas ağız
- 6 Uzatma borusu
- 7 Yüksek basınç memesi

Uzatma borusu montajı

Not

Montaj sırasında cihaz parçalarının sağlam bir şekilde birbirine bağlanmasına dikkat edin.

Şekil B

1. Bayoneti yuvaya geçirin.
 2. Kilitlemeye kadar uzatma borusunu çevirin.
 3. Rakor somununu sıkıştırın.
- Gerekirse başka uzatma boruları için işlemi tekrarlayın.

İşletim

Not

Uzatma boruları tüm Kärcher aksesuarlarıyla birlikte kullanılabilir.

İşletime alma

Kullanıma geçmeden önce uzatma boruları monte edilmiştir.

1. Cihazı yüksek basınç tabancasına bağlayın.

İşletme

Zemin yüzeylerinin temizlenmesi

Uygulamaya başlamadan önce temizleme yüzeyini kaba kirlerden arındırın (örn. süpürerek).

Not

- Kullanmadan önce, cihazı ahşap gibi hassas yüzeylerde, göze çarpmayan bir yerde test edin.
 - Tek bir yerde kalmayın, hareket etmeye devam edin.
1. Sert fırçayı temizlenecek yüzeyin üzerine koyun.

Şekil C

2. El püskürtme tabancası kolunun kilidini açın.
3. El püskürtme tabancasının kolunu çekin.

Cihaz açılır.

4. Zemin yüzeyini temizleyin.

Islak, düz yüzeyler çekpas ağızla kurulabilir.

Şekil D

Kenar ve köşe bölgelerinin temizlenmesi

Kenar ve köşeleri rahat bir şekilde temizlemek için temizleme kafası döndürülebilir.

1. Temizleme kafasını dilediğiniz yöne döndürün.

Şekil E

2. El püskürtme tabancası kolunun kilidini açın.
3. El püskürtme tabancasının kolunu çekin.

Cihaz açılır.

4. Kenar ve köşe bölgelerini temizleyin.

Kullanımdan sonra

Kullanımdan sonra cihazı yumuşak bir su huzmesiyle yıkayın.

- Sert fırçayı ve varsa uzatma borularını yüksek basınç tabancasından sökün.
- Sert fırçayı yüksek basınç tabancasıyla (başka aksesuar olmadan) yıkayın veya nemli bir bezle silin.

Depolama

Cihazı dondan korunan bir yerde muhafaza edin.

Bakım ve koruma

Memelerin takılması/sökülmesi

Tarif edilen işlem adımları cihazdaki tüm mevcut memeler için geçerlidir.

Şekil F

1. Kelepçeyi sökün.
2. Yüksek basınç memesini çıkarın.
3. Yüksek basınç memesini yerleştirin.
4. Kelepçeyi takın.

Yüksek basınç memesinin temizlenmesi

1. Yüksek basınç memesini sökün.
2. Yüksek basınç memesini temiz suyla her iki yönden yıkayın. Var ise, hasar görmüş yüksek basınç memesini değiştirin.
3. Yüksek basınç memesini takın.

Çekpas ağzının değiştirilmesi

Hasarlı veya aşınmış çekpas ağız herhangi bir alet kullanmadan değiştirilebilir

1. Çekpas ağzını kaldırın.
2. Çekpas ağzını sert fırçadan yukarı doğru çekerek çıkartın.
3. Yeni çekpas ağzını oluğa yerleştirin ve iyice bastırın.

Şekil G

Arıza durumunda yardım

Yüksek basınç temizleyicisi basınç oluşturmuyor veya kısa aralıklarla sarsılıyor

Yüksek basınç memeleri tıkanıklık veya hasar görmüş

1. Yüksek basınç memelerini sökün.
2. Yüksek basınç memelerini tıkanıklığa yönelik kontrol edin ve gerekirse temizleyin.
3. Yüksek basınç memelerini hasara yönelik kontrol edin ve gerekirse değiştirin.
4. Sert fırçayı memesiz bir şekilde temiz suyla yıkayın.
5. Yüksek basınç memelerini tekrar takın.

Garanti

Her ülkede yetkili distribütörümüz tarafından verilmiş garanti şartları geçerlidir. Garanti süresi içinde cihazınızda oluşan muhtemel hasarları, arızanın kaynağı üretim veya malzeme hatası olduğu sürece ücretsiz olarak karşılıyoruz. Garanti durumunda satış fişi ile satıcıya veya yetkili servise başvurun. (Adres için Bkz. Arka sayfa)

Общие указания



Перед первым использованием

устройства следует ознакомиться с данной оригинальной инструкцией по эксплуатации и действовать в соответствии с ней. Сохранять оригинальную инструкцию по эксплуатации для дальнейшего пользования или для следующего владельца.

Указания по технике безопасности

⚠ ОСТОРОЖНО

- *Не использовать устройство, если вблизи чистящей головки находятся другие люди.*
- *По окончании режима очистки и перед началом работ выключать моющий аппарат высокого давления и отсоединять швабру от высоконапорного пистолета.*
- *Выпускать струю под давлением из высоконапорного пистолета разрешается только тогда, когда швабра находится на очищаемой поверхности.*
- *Опасность отдачи. Следить за устойчивым положением и прочно удерживать*

высоконапорный пистолет с удлинительной трубкой.

- *Максимальная температура воды 60°C (соблюдать указания, содержащиеся в инструкции по эксплуатации моющего аппарата высокого давления).*

Примечание

- *Обязательно соблюдать инструкции по безопасности для вашего моющего аппарата высокого давления, а также локальные предписания и распоряжения*

Изображения и описания в данном руководстве по эксплуатации

Изображения и описания в данном руководстве по эксплуатации могут отличаться в зависимости от объема поставки и комплектации вашего устройства.

Примечание

Сохраняется право на внесение технических изменений.

Использование по назначению

Швабра PS 30 может использоваться со всеми моющими аппаратами высокого давления компании Kärcher Home & Garden, произведенными начиная с 1992 года, рабочее давление которых составляет до 18 МПа (180 бар/2600 psi).

Для устройств с датой выпуска до 1991 г. дополнительно требуется адаптер (см. раздел «Запасные детали и принадлежности»).

Швабра идеально подходит для высоконапорной чистки преимущественно гладких напольных покрытий и лестниц вне помещений с различными типами поверхностей, напр., из плитки, камня, бетона, пластика или дерева.

Чистка внутри таких помещений, как прачечные или гаражи, допускается в случае, если в них имеется система водостока.

Устройство PS 30 предназначено исключительно для использования в домашнем хозяйстве.

Защита окружающей среды



Упаковочные материалы поддаются вторичной переработке. Упаковку необходимо утилизировать без ущерба для окружающей среды.



Электрические и электронные устройства часто содержат ценные материалы, пригодные для вторичной переработки, и зачастую такие компоненты, как батареи, аккумуляторы или масло, которые при неправильном обращении или ненадлежащей утилизации представляют потенциальную опасность для здоровья и окружающей среды. Тем не менее, данные компоненты необходимы для правильной работы устройства. Устройства, обозначенные этим символом, запрещено утилизировать вместе с бытовыми отходами.



Работы с моющими средствами должны проводиться только на водонепроницаемых рабочих поверхностях с подключением к бытовой канализации. Не допускать попадания моющих средств в водоемы или почву.

Указания по компонентам (REACH)

Для получения актуальной информации о компонентах см. www.kaercher.de/REACH

Принадлежности и запасные части

Использовать только оригинальные принадлежности и запасные части. Только они гарантируют безопасную и бесперебойную работу устройства.

Для получения информации о принадлежностях и запчастях см. www.kaercher.com.

Описание устройства

Рисунки см. на страницах с рисунками
Рисунок А

- ① Подсоединение штыка
- ② Накладная гайка
- ③ Шарнирное соединение
- ④ Ершик
- ⑤ Скребок
- ⑥ Удлинительная трубка
- ⑦ Высоконапорное сопло

Установка удлинительной трубки

Примечание

При установке следить за прочностью соединения компонентов устройства.

Рисунок В

1. Вставить штык в держатель.
2. Проворачивать удлинитель до его фиксации.
3. Затянуть накладную гайку.

При необходимости повторить данный процесс для других удлинительных трубок.

Эксплуатация

Примечание

Удлинительные трубки можно использовать с любым дополнительным оборудованием Kärcher.

Ввод в эксплуатацию

Перед использованием необходимо установить удлинительные трубки.

1. Подсоединить устройство к высоконапорному пистолету.

Эксплуатация

Очистка полов

Перед началом работы удалить с очищаемой поверхности крупные элементы загрязнения (напр., путем подметания) во избежание повреждения устройства.

Примечание

- Перед применением на чувствительных поверхностях, например, деревянных, необходимо проверить устройство в малозаметном месте.
 - Не фиксировать в одном положении, постоянно передвигать во время чистки.
1. Установить швабру на очищаемую поверхность.

Рисунок С

2. Разблокировать рычаг ручного пистолета-распылителя.
3. Потянуть рычаг ручного пистолета-распылителя. Устройство включится.
4. Выполнить очистку полов.

Мокрую гладкую поверхность можно осушить с помощью скребка.

Рисунок D

Очистка кромок и угловых зон

Для удобства очистки кромок и углов чистящую головку можно поворачивать.

1. Повернуть чистящую головку в нужном направлении.

Рисунок E

2. Разблокировать рычаг ручного пистолета-распылителя.
3. Потянуть рычаг ручного пистолета-распылителя. Устройство включится.
4. Очистить кромки и угловые зоны.

После использования

После использования ополоснуть устройство струей воды под небольшим напором.

- Отсоединить швабру и, при необходимости, удлинительные трубки от высоконапорного пистолета.
- Ополоснуть швабру с помощью высоконапорного пистолета (без остальных компонентов) или протереть влажной ветошью.

Хранение

Устройство следует хранить в защищенном от мороза месте.

Уход и техническое обслуживание

Демонтаж/установка сопел

Описанный порядок действий применяется ко всем существующим соплам на устройстве.

Рисунок F

1. Снять зажимы.
2. Извлечь сопло высокого давления.
3. Вставить сопло высокого давления.
4. Установить зажимы.

Очистка сопла высокого давления

1. Демонтировать сопло высокого давления.
2. Промыть сопло высокого давления чистой водой в обоих направлениях. При необходимости заменить поврежденное сопло высокого давления.
3. Установить сопло высокого давления.

Замена скребка

Поврежденный или изношенный скребок можно заменить без использования каких-либо инструментов

1. Приподнять скребок.
2. Снять скребок со швабры движением вверх.
3. Установить в паз новый скребок и сильно прижать.

Рисунок G

Помощь при неисправностях

Моющее устройство высокого давления не создает давление или пульсирует

Сопла высокого давления засорены или повреждены

1. Снять сопла высокого давления.
2. Проверить сопла высокого давления на наличие засора и при необходимости очистить.
3. Проверить сопла высокого давления на наличие повреждений и при необходимости заменить.
4. Швабру без сопел промыть чистой водой.
5. Снова установить сопла высокого давления.

Гарантия

В каждой стране действуют соответствующие гарантийные условия, установленные уполномоченной организацией по сбыту нашей продукции. Возможные неисправности устройства в течение гарантийного срока мы устраняем бесплатно, если причина заключается в дефектах материалов или производственных браке. В случае возникновения претензий в течение гарантийного срока просьба обращаться с чеком о покупке в торговую организацию, продавшую изделие или в ближайшую уполномоченную службу сервисного обслуживания.

(Адрес указан на обороте)

Дата выпуска отображается на заводской табличке в закодированном виде.

При этом отдельные цифры имеют следующее значение::

Пример: 30190

- 3 год выпуска
- 0 столетие выпуска
- 1 десятилетие выпуска
- 9 вторая цифра месяца выпуска
- 0 первая цифра месяца выпуска

Таким образом, в данном примере код 30190 означает дату выпуска 09 / (2)013.

Általános utasítások



Készüléke első használata előtt olvassa el ezt az eredeti kezelési útmutatót, és ennek megfelelően járjon el. Őrizze meg az eredeti kezelési útmutatót későbbi használatra vagy a következő tulajdonos számára.

Biztonsági tanácsok

⚠ VIGYÁZAT

- *Ne használja a készüléket, ha a tisztítófej közelében személyek tartózkodnak.*
- *A tisztítási művelet befejezését követően és munkavégzés előtt kapcsolja ki a magasnyomású mosót, és vegye le a mosókészüléket magasnyomású pisztolyról.*
- *A magasnyomású pisztolyból csak akkor engedje ki a magasnyomású sugarat, ha a mosókészülék a tisztítandó felületen van.*
- *Visszalökés veszélye. Álljon stabilan, és mindig tartsa erősen a magasnyomású pisztolyt és a hosszabbító csövet.*
- *Maximális víz hőmérséklet 60°C (vegye figyelembe a magasnyomású tisztítóra vonatkozó utasításokat).*

Megjegyzés

- *Feltétlenül vegye figyelembe a magasnyomású mosóra vonatkozó biztonsági utasításokat, valamint a helyi előírásokat és rendelkezéseket is*

Az ebben a használati utasításban található ábrák és leírások

Az ebben a használati utasításban található ábrák és leírások eltérhetnek az Ön készülékének szállítási terjedelmétől és felszereltségétől.

Megjegyzés

A műszaki változtatások jogát fenntartjuk.

Rendeltetésszerű alkalmazás

A PS 30 mosókészülék az 1992-től kezdődően gyártott valamennyi Kärcher Home & Garden magasnyomású

mosóval használható, 8MPa (180 bar / 2600 psi) nyomásig.

Az 1991-ig gyártott készülékek esetében kiegészítő adapterre van szükség (lásd: „Tartozékok és pótalkatrészek”).

A mosókészülék ideális megoldás a túlnyomórészt sima padlófelületek és különböző – csempé, kő, beton, műanyag és fa – burkolatú külső lépcsők magasnyomású eljárással történő tisztítására.

Belső terek, például mosókonyhák vagy garázsok akkor tisztíthatók, ha biztosított a víz lefolyása.

A PS 30-at kizárólag magánháztartásban használja.

Környezetvédelem



A csomagolóanyag újrahasznosítható. Kérjük, környezetbarát módon semmisítse meg a csomagolást.



Az elektromos és elektronikus készülékek értékes, újrahasznosítható anyagokat, és gyakran olyan alkotóelemeket, például elemeket, akkumulátorokat vagy olajat is tartalmaznak, melyek nem megfelelő kezelése vagy helytelen megsemmisítése potenciális veszélyt jelenthet az emberek egészségére és a környezetre. Ezek az alkotóelemek azonban a készülék rendeltetésszerű üzemeléséhez szükségesek. Az ezzel a szimbólummal jelölt készülékeket nem szabad a háztartási hulladékkal együtt megsemmisíteni.



Tisztítószerrel végzett munkákat csak szigetelt, a szennyvízcsatornára csatlakoztatott munkafelületeken szabad végezni. A tisztítószernek nem kerülhetnek vizekbe vagy talajba.

Összetevőkre vonatkozó utasítások (REACH)

Az összetevőkre vonatkozó aktuális információkat itt találja: www.kaercher.de/REACH

Tartozékok és pótalkatrészek

Csak eredeti tartozékokat és eredeti pótalkatrészt alkalmazzon; ezek garantálják a készülék biztonságos és zavarmentes üzemelését.

A tartozékokra és pótalkatrészekre vonatkozóan információkat itt talál: www.kaercher.com.

A készülék leírása

Ábrák, lásd a grafikonokat tartalmazó oldalt

Ábra A

- 1) Bajonettsatlakozó
- 2) Hollandianya
- 3) Csukló
- 4) Kefegyűrű
- 5) Lehúzó bak
- 6) Hosszabbító cső
- 7) Magasnyomású fúvóka

A hosszabbító cső felszerelése

Megjegyzés

A felszereléskor ügyeljen arra, hogy a készülék részegységei szilárdan kapcsolódjanak egymáshoz.

Ábra B

1. Tolja a bajonettet a tartóba.
2. A hosszabbító csövet fordítsa el kattanásig.
3. Húzza szorosra a hollandianyát.

Szükség esetén ismételje meg a műveletet a további hosszabbító csövekkel.

Üzemeltetés

Megjegyzés

A hosszabbító csövek mindegyik Kärcher tartozékkal használható.

Üzembe helyezés

Az első használat előtt fel kell szerelni a hosszabbító csöveket.

1. Csatlakoztassa a készüléket a magasnyomású pisztolyhoz.

Üzemeltetés

Padlófelületek tisztítása

A károsodások elkerülése érdekében használat előtt távolítsa el a tisztítandó felületekről a durva szennyeződések (például sepréssel).

Megjegyzés

● *Kényes – például fa – felületeken történő alkalmazás előtt próbálja ki a készüléket egy nem feltűnő helyen.*

● *Ne maradjon tartósan egy helyen, inkább folyamatosan mozogjon.*

1. Állítsa a mosókészüléket a tisztítandó felületre.

Ábra C

2. Biztosítsa ki a kézi szórópisztoly karját.
3. Húzza meg a kézi szórópisztoly karját. A készülék bekapcsol.
4. Tisztítsa meg a padlófelületeket.

Nedves, sima felületek a lehúzóbakkal szárazra törölhetők.

Ábra D

Szélek és sarkok tisztítása

Szélek és sarkok kényelmesen tisztításához a tisztítófej forgatható.

1. Fordítsa a tisztítófejet a kívánt irányba.

Ábra E

2. Biztosítsa ki a kézi szórópisztoly karját.
3. Húzza meg a kézi szórópisztoly karját. A készülék bekapcsol.
4. Tisztítsa meg a széleket vagy a sarkokat.

Használat után

Használat után lágú vízsugárral öblítse le a készüléket.

- A mosókészüléket és szükség esetén a hosszabbító csöveket vegye le a magasnyomású pisztolyról.
- A mosókészüléket öblítse le a magas nyomású pisztollyal (további tartozék nélkül) vagy törölje le a nedves ronggyal.

Raktározás

A készüléket fagymentes helyen tárolja.

Apolás és karbantartás

Fúvókák behelyezése / kivétele

Az ismertetett eljárás a készülék valamennyi fúvókájára érvényes.

Ábra F

1. Távolítsa el a kapcsot.
2. Húzza ki a magasnyomású fúvókát.
3. Helyezze be a magasnyomású fúvókát.
4. Tegye fel a kapcsot.

A magasnyomású fúvóka megtisztítása

1. Vegye ki a magasnyomású fúvókát.
2. Mindkét irányban öblítse át tiszta vízzel a magasnyomású fúvókát. Szükség esetén cserélje ki a sérült magasnyomású fúvókát.
3. Helyezze be a magasnyomású fúvókát.

A leházó bak cseréje

A sérült vagy elhasználódott leházóbak szerszám használatával nélkülözhetően kicserélhető.

1. Emlpje fel a leházóbakot.
2. Felfelé irányban húzza ki a leházóbakot a mosókészülékből.
3. Helyezzen új leházóbakot a horonyba és erősen nyomja be.

Ábra G

Segítség üzemzavarok esetén

A magasnyomású mosóban nem képződik nyomás vagy a nyomás ingadozik

A magasnyomású fúvókák eltömődtek vagy megsérültek

1. Szerelje ki a magasnyomású fúvókákat.
2. Ellenőrizze, hogy nem tömődtek-e el a magasnyomású fúvókák és szükség esetén tisztítsa meg őket.
3. Ellenőrizze, hogy nem sérültek-e a magasnyomású fúvókák és szükség esetén cserélje ki őket.
4. Tiszta vízzel öblítse át a mosókészüléket fúvókák nélkül.
5. Helyezze be ismét a magasnyomású fúvókákat.

Garancia

Minden országban az illetékes értékesítő társaságunk által megadott garanciális feltételek vannak érvényben. A készüléknél felmerülő esetleges zavarokat a garanciaidőn belül díjmentesen orvosoljuk, amennyiben anyag-, illetve gyártási hibáról van szó. Garanciális esetben kérjük, a számlával együtt forduljon kereskedőjéhez vagy a legközelebbi, arra jogosult ügyfélszolgálati irodához.

(A címet lásd a hátoldalon)

Obecné pokyny



Před prvním použitím přístroje si přečtete

tento originální návod k použití a postupujte podle něj. Uchovejte originální návod k použití pro pozdější použití nebo dalšího vlastníka.

Bezpečnostní pokyny

⚠ UPOZORNĚNÍ

- *Nepoužívejte přístroj, pokud se v blízkosti čisticí hlavy nachází další osoby.*
- *Po ukončení režimu čištění a před zahájením údržbových*

prací vypněte vysokotlaký čistič a odpojte kartáč Powerschrubber od vysokotlaké pistole.

- *Vysokotlaký paprsek na vysokotlaké pistoli spusťte teprve tehdy, když se kartáč Powerschrubber nachází na čištěné ploše.*
- *Nebezpečí zpětného rázu. Zaujměte stabilní postoj a držte pevně vysokotlakou pistoli a prodlužovací trubku.*
- *Maximální teplota vody 60°C (řídte se upozorněními pro váš vysokotlaký čistič).*

Upozornění

- *Bezpodmínečně také dodržujte bezpečnostní pokyny pro Váš vysokotlaký čistič a místní předpisy a nařízení*

Obrázky a popisy v tomto návodu k použití

Obrázky a popisy v tomto návodu k použití se mohou lišit od obsahu dodávky a vybavení Vašeho přístroje.

Upozornění

Technické změny vyhrazeny.

Použití v souladu s určením

Kartáč PS 30 Powerschrubber lze používat se všemi vysokotlakými čističi Kärcher Home & Garden od roku výroby 1992, až do tlaku 18 MPa (180 barů / 2 600 psi). U přístrojů do roku výroby 1991 potřebujete navíc adaptér (viz „Příslušenství a náhradní díly“). Kartáč Powerschrubber je ideálně vhodný k čištění převážně hladkých podlahových ploch a schodů ve venkovním prostoru s různými povrchy jako dlaždice, kámen, beton, plast a dřevo. Vnitřní prostory jako prádelny nebo garáže lze čistit, pokud umožňují odtok vody. Kartáč PS 30 používejte výhradně pro soukromou domácnost.

Ochrana životního prostředí



Obalové materiály jsou recyklovatelné. Obaly prosím likvidujte ekologickým způsobem.



Elektrické a elektronické přístroje obsahují hodnotné recyklovatelné materiály a často součásti, jako baterie, akumulátory nebo olej, které mohou při chybném zacházení nebo likvidaci představovat potenciální nebezpečí pro lidské zdraví nebo pro životní prostředí. Pro řádný provoz přístroje jsou však tyto součásti nezbytné. Přístroje označené tímto symbolem se nesmí likvidovat s domovním odpadem.

Práce s čistícími prostředky se smí provádět výhradně na vodotěsných pracovních plochách s připojením ke kanalizaci odpadních vod. Čistící prostředky nesmí proniknout do vod nebo půdy.

Upozornění k obsazeným látkám (REACH)
Aktuální informace k obsazeným látkám naleznete na stránkách: www.kaercher.de/REACH

Příslušenství a náhradní díly

Používejte pouze originální příslušenství a náhradní díly, které Vám zaručují bezpečný a bezporuchový provoz přístroje.

Informace o příslušenství a náhradních dílech naleznete na stránkách www.kaercher.com.

Popis přístroje

Obrázky viz obrazová příloha

Ilustrace A

- ① Bajonetová přípojka
- ② Přelevná matice
- ③ Otočný kloub
- ④ Štětinový věnec
- ⑤ Stírací lišta
- ⑥ Prodlužovací trubka
- ⑦ Vysokotlaká tryska

Montáž prodlužovací trubky

Upozornění

Při montáži dbejte na pevné spojení částí přístroje.

Ilustrace B

1. Bajonet zasuněte do uchycení.
2. Otáčejte prodloužením, až zaskočí.
3. Utáhněte přelevnou matici.

Zopakujte případně postup u dalších prodlužovacích trubek.

Provoz

Upozornění

Prodlužovací trubky lze používat s každým příslušenstvím Kärcher.

Uvedení do provozu

Před použitím se musí namontovat prodlužovací trubky.
1. Přístroj připojte na vysokotlakou pistol.

Provoz

Čištění podlahové plochy

Před použitím přístroje čistěnou plochu očistěte od hrubých nečistot (například zametením), aby se zamezilo jeho poškození.

Upozornění

- Před použitím na citlivém (např. dřevěném) povrchu, přístroj nejprve otestujte na nenápadném místě.

- *Nesetrvávejte na jednom místě, přístroj musí být stále v pohybu.*

1. Kartáč Powerschrubber postavte na čistěnou plochu.

Ilustrace C

2. Odblokujte páku ruční stříkací pistole.
3. Přitáhněte páku ruční stříkací pistole. Přístroj se zapne.
4. Čistěte podlahovou plochu.

Mokrě, hladké povrchy lze vysušit pomocí stírací lišty.

Ilustrace D

Čištění hran a rohových prostorů

Po pohodlné čištění hran a rohů lze čistící hlavou otáčet.

1. Čistící hlavu natočte do požadovaného směru.

Ilustrace E

2. Odblokujte páku ruční stříkací pistole.
3. Přitáhněte páku ruční stříkací pistole. Přístroj se zapne.
4. Vyčistěte hrany nebo rohové prostory.

Po použití

Po použití přístroj opláchněte mírným vodním paprskem.

- Sejměte z vysokotlaké pistole kartáč Powerschrubber a případně prodlužovací trubky.
- Opláchněte Powerschrubber vysokotlakou pistolí (bez dalších příslušenství) nebo otřete vlhkou utěrkou.

Skladování

Přístroj uložte na místo chráněné před mrazem.

Péče a údržba

Montáž / demontáž trysek

Popsaný postup platí pro všechny stávající trysky na přístroji.

Ilustrace F

1. Odstraňte svorku.
2. Vytáhněte vysokotlakou trysku.
3. Nasadte vysokotlakou trysku.
4. Namontujte svorku.

Čištění vysokotlaké trysky

1. Demontujte vysokotlakou trysku.
2. Propláchněte vysokotlakou trysku v obou směrech čistou vodou. Poškozenou vysokotlakou trysku případně vyměňte.
3. Namontujte vysokotlakou trysku.

Výměna stírací lišty

Poškozenou nebo opotřebenou stírací lištu lze vyměnit bez použití nářadí

1. Nadzvedněte stírací lištu.
2. Vytáhněte stírací lištu směrem nahoru z kartáče Powerschrubber.
3. Vložte do drážky novou stírací lištu a pevně přitiskněte.

Ilustrace G

Nápověda při poruchách

Vysokotlaký čistič nevytváří tlak nebo pulzuje
Vysokotlaké trysky jsou ucpané nebo poškozené

1. Demontujte vysokotlaké trysky.

2. Zkontrolujte visokotlaké trysky, zda nejsou ucpané, a případně je vyčistěte.
3. Zkontrolujte visokotlaké trysky, zda nejsou poškozené, a příp. je vyměňte.
4. Propláchněte kartáč Powerschrubber bez tryskek čistou vodou.
5. Namontujte znovu visokotlaké trysky.

Záruka

V každé zemi platí záruční podmínky vydané naší příslušnou odbytovou společností. Případné závady Vašeho přístroje odstraníme během záruční lhůty bezplatně, pokud jsou zavineny vadou materiálu nebo výrobní vadou. V záručním případě se prosím obraťte s dokladem o koupi na Vašeho prodejce nebo na nejbližší autorizované servisní středisko. (Adresa viz zadní stranu)

Splošna navodila



Pred prvo uporabo naprave preberite in upoštevajte ta originalna navodila za uporabo. Originalna navodila za uporabo shranite za kasnejšo uporabo ali za naslednjega uporabnika.

Varnostna navodila

⚠ PREVIDNOST

- *Naprave ne uporabljajte, ko so v bližini čistilne glave druge osebe.*
- *Po zaključku čiščenja in pred opravljanjem dela izklopite visokotlačni čistilnik in krtačo velike moči odklopite z visokotlačne pištole.*
- *Ko je krtača velike moči na površini čiščenja, na visokotlačni pištoli sprožite visokotlačni curek.*
- *Nevarnost povratnega sunka. Poskrbite, da boste trdno stali na mestu in trdno držite visokotlačno pištolo s cevniim podaljškom.*

- *Najvišja temperatura vode 60°C (upoštevajte nasvete glede vašega visokotlačnega čistilnika).*

Napotek

- *Prav tako nujno upoštevajte varnostna navodila glede vašega visokotlačnega čistilnika ter lokalne predpise in odredbe*

Slike in opisi v teh navodilih za uporabo

Slike in opisi v teh navodilih za uporabo se lahko razlikujejo glede na obseg dobave in različico vaše naprave.

Napotek

Pridržujemo si pravico do tehničnih sprememb.

Namenska uporaba

Krtačo velike moči PS 30 lahko uporabljate z vsemi visokotlačnimi čistilniki Kärcher Home & Garden, izdelanimi od leta 1992, s tlakom do 18MPa (180 barov / 2600 psi).

Pri napravah, izdelanih pred letom 1991, potrebujete še adapter (glejte "Pribor in nadomestni deli").

Krtača velike moči je idealna za visokotlačno čiščenje pretežno gladkih talnih površin in stopnic na zunanjih območjih z različnimi površinami, kot so flisi, kamen, beton, plastika in les.

Notranja območja, kot so pralnice ali garaže, lahko čistite, v kolikor imajo možnost odtoka vode.

PS 30 uporabljajte samo v zasebnem gospodinjstvu.

Zaščita okolja



Pakirni material je mogoče reciklirati. Embalažo odstranite na okolju varen način.



Električne in elektronske naprave vsebujejo dragocene materiale z možnostjo recikliranja, pogosto pa tudi sestavne dele, kot so baterije,

akumulatorske baterije ali olja, ki lahko pri napačni uporabi ali napačnem odstranjevanju škodujejo zdravju ljudi in okolju. Navedeni sestavni deli so kljub temu potrebni za pravilno delovanje naprave. Naprav, označenih s tem simbolom, ne smete odvreči med gospodinjenske odpadke.

Delo s čistili je dovoljeno izvajati samo na delovnih površinah, ki so neprepustne za tekočine in imajo priključek na kanalizacijo za umazano vodo. Ne dovolite, da čistila prodrejo v vodo ali zemljo.

Napotki o sestavinah (REACH)

Aktualne informacije najdete na spletnem naslovu: www.kaercher.de/REACH

Pribor in nadomestni deli

Uporabljajte samo originalni pribor in originalne nadomestne dele, ki zagotavljajo varno in nemoteno delovanje naprave.

Informacije o priboru in nadomestnih delih najdete na spletnem naslovu www.kaercher.com.

Opis naprave

Slike si oglejte na strani s slikami

Slika A

1. Bajonetni priključek
2. Prekrivna matica
3. Vrtljiv zglob
4. Venec ščetin
5. Snemalna ustnica
6. Cevni podaljšek
7. Visokotlačna šoba

Montaža cevne podaljška

Napotek

Pri montaži pazite, da so deli naprave dobro povezani.

Slika B

1. Bajonet vstavite v sprejemno enoto.
2. Podaljšek zavrtite, da se zaskoči.
3. Privijte prekrivno matico.

Postopek po potrebi ponovite pri drugih cevnih podaljških.

Obratovanje

Napotek

Cevne podaljške lahko uporabljate z vsakim priborom Kärcher.

Zagon

Pred uporabo je treba namestiti cevne podaljške.

1. Napravo priključite na visokotlačno pištolo.

Obratovanje

Čiščenje talnih površin

Pred uporabo s površine čiščenja odstranite večjo umazanijo (na primer s pometanjem), da bi preprečili poškodbe.

Napotek

- Pred čiščenjem občutljivih površin, npr. lesa, napravo preizkusite na neopaznem mestu.
- Naprave ne zadržujte na enem mestu, temveč jo premikajte.

1. Krtačo velike moči postavite na površino, ki jo želite očistiti.

Slika C

2. Deblokirajte ročico ročne brizgalne pištole.
3. Povlecite ročico ročne brizgalne pištole. Naprava se vklopi.
4. Očistite talno površino.

Mokre, gladke površine lahko osušite s snemalno ustnico.

Slika D

Čiščenje robov in kotnih območij

Za enostavno čiščenje robov in kotov lahko vrtite čistilno glavo.

1. Čistilno glavo zavrtite v zeleno smer.

Slika E

2. Deblokirajte ročico ročne brizgalne pištole.
3. Povlecite ročico ročne brizgalne pištole. Naprava se vklopi.
4. Očistite robove in kotna območja.

Po uporabi

Napravo po uporabi sprite z blagim vodnim curkom.

- Z visokotlačne pištole snemite krtačo velike moči in po potrebi cevne podaljške.
- Krtačo velike moči sperite z visokotlačno pištolo (brez dodatnega pribora) ali ga zbršite z vlažno krpo.

Skladiščenje

Napravo shranite na mestu, kjer ni zmrzali.

Nega in vzdrževanje

Montiranje/demontiranje šob

Opisani postopek velja za vse predvidne šobe na napravi.

Slika F

1. Odstranite sponko.
2. Izvlecite visokotlačno šobo.
3. Vstavite visokotlačno šobo.
4. Namestite sponko.

Čiščenje visokotlačne šobe

1. Demontirajte visokotlačno šobo.
2. Visokotlačno šobo izperite s čisto vodo v obeh smereh. Po potrebi zamenjajte poškodovane visokotlačne šobe.
3. Montirajte visokotlačno šobo.

Menjava snemalne ustnice

Poškodovano ali obrabljeno snemalno ustnico lahko zamenjate brez orodja

1. Dvignite snemalno ustnico.
2. Snemalno ustnico povlecite navzgor iz krtače velike moči.
3. V utor vstavite novo snemalno ustnico in jo močno pritisknite.

Slika G

Pomoč pri motnjah

V visokotlačnem čistilniku se tlak ne poveča oziroma pulzira

Visokotlačne šobe so zamašene ali poškodovane

1. Demontirajte visokotlačne šobe.
2. Preverite, ali so visokotlačne šobe zamašene, in jih po potrebi očistite.
3. Preverite, ali so visokotlačne šobe poškodovane, in jih po potrebi zamenjajte.
4. Krtačo velike moči brez šob izperite s čisto vodo.
5. Ponožno montirajte visokotlačne šobe.

Garancija

V vsaki državi veljajo garancijski pogoji, ki jih je izdala naša pristojna prodajna družba. V garancijskem roku bodo morebitne motnje v delovanju naprave odpravljene brezplačno, če je njihov vzrok napaka v materialu ali napaka pri proizvodnji. Pri uveljavljanju garancije zagotovite dokazilo o nakupu in stopite v stik s prodajalcem ali z najbližjo servisno službo.

Naslov najdete na hrbtni strani.

Wskazówki ogólne



Przed pierwszym uruchomieniem urządzenia należy przeczytać oryginalną instrukcję obsługi i postępować zgodnie z jej zaleceniami. Oryginalną instrukcją obsługi przechować do późniejszego wykorzystania lub dla kolejnego właściciela.

Wskazówki dotyczące bezpieczeństwa

△ OSTROŻNIE

- *Nie używać urządzenia, jeżeli w pobliżu głowicy czyszczącej znajdują się inne osoby.*
- *Po zakończeniu czyszczenia i przed przystąpieniem do prac konserwacyjnych wyłączyć myjkę wysokociśnieniową i odłączyć szczotkę Power od pistoletu wysokociśnieniowego.*
- *Włączać strumień pod wysokim ciśnieniem pistoletem wysokociśnieniowym dopiero wtedy, gdy szczotka Power spoczywa na powierzchni przeznaczonej do czyszczenia.*
- *Niebezpieczeństwo odrzutu*
Przyjąć stabilną postawę i mocno trzymać pistolet wysokociśnieniowy z rurą przedłużającą.
- *Maksymalna temperatura wody 60°C (przestrzegać infor-*

macji dot. posiadanej myjki wysokociśnieniowej).

Wskazówka

- *Należy również bezwzględnie przestrzegać wskazówek bezpieczeństwa dotyczących posiadanej myjki wysokociśnieniowej oraz lokalnych przepisów i rozporządzeń*

Ilustracje i opisy w niniejszej instrukcji obsługi

Ilustracje i opisy w niniejszej instrukcji obsługi mogą różnić się od zakresu dostawy i wyposażenia posiadanego urządzenia.

Wskazówka

Zmiany techniczne zastrzeżone.

Zastosowanie zgodne z przeznaczeniem

Szczotkę Power PS 30 można stosować ze wszystkimi myjkami wysokociśnieniowymi Kärcher Home & Garden począwszy od roku produkcji 1992, z ciśnieniem roboczym o wartości do 18 MPa (180 ba /2600 psi). W przypadku roku produkcji do 1991 potrzebny będzie dodatkowo adapter (patrz „Akcesoria i części zamienne”).

Szczotka Power nadaje się idealnie do mycia pod wysokim ciśnieniem przeważnie gładkich powierzchni podłogowych i schodów na zewnątrz budynków o powierzchniach wykonanych z płytek ceramicznych, kamienia, betonu, tworzywa sztucznego i drewna.

Powierzchnie wewnątrz budynków, takie jak pralnie lub garaże, można czyścić pod warunkiem, że istnieje tam możliwość odprowadzenia wody.

Szczotkę Power PS 30 stosować wyłącznie w gospodarstwach domowych.

Ochrona środowiska



Materiały, z których wykonano opakowania, nadają się do recyklingu. Opakowania poddać utylizacji przyjaznej dla środowiska naturalnego.



Elektryczne i elektroniczne urządzenia zawierają cenne surowce wtórne, a często również takie części składowe jak baterie, akumulatory lub olej, które w razie niewłaściwej obsługi lub nieprawidłowej utylizacji mogą stanowić potencjalne zagrożenie dla zdrowia ludzkiego i środowiska naturalnego. Jednak te części składowe są niezbędne do prawidłowej pracy urządzenia. Urządzeń oznaczonych tym symbolem nie można wyrzucać do odpadów z gospodarstw domowych.



Prace z użyciem środków czyszczących można wykonywać tylko na wodoszczelnych powierzchniach roboczych z podłączeniem do kanalizacji odprowadzającej brudną wodę. Nie dopuszczać, aby środki czyszczące dostały się do zbiorników wodnych lub do gleby.

Wskazówki dotyczące składników (REACH)

Aktualne informacje dotyczące składników można znaleźć na stronie: www.kaercher.de/REACH

Akcesoria i części zamienne

Należy stosować tylko oryginalne akcesoria i części zamienne, ponieważ gwarantują one bezpieczną i bezawaryjną pracę urządzenia.

Informacje dotyczące akcesoriów i części zamiennych można znaleźć na stronie www.kaercher.com.

Opis urządzenia

Ilustracje patrz strona z grafikami

Rysunek A

- 1 Przyłącze bagnetowe
- 2 Nakrętka kołpakowa
- 3 Przegub obrotowy
- 4 Szczotka okrągła z włosiem
- 5 Ściągaczka do wody
- 6 Rura przedłużająca
- 7 Dysza wysokociśnieniowa

Montaż rury przedłużającej

Wskazówka

Podczas montażu zwrócić uwagę na mocne połączenie elementów urządzenia.

Rysunek B

1. Włożyć bagnet w mocowanie.
 2. Obrócić przedłużenie, aż będzie słychać zatrzaśnięcie.
 3. Dokręcić nakrętkę kołpakową.
- Powtórzyć czynności w razie potrzeby w przypadku kolejnych rur przedłużających.

Eksploatacja

Wskazówka

Rury przedłużające można stosować ze wszystkimi akcesoriami firmy Kärcher.

Uruchamianie

Przed rozpoczęciem użytkowania należy zamontować rury przedłużające.

1. Podłączyć urządzenie do pistoletu wysokociśnieniowego.

Działanie

Czyszczenie powierzchni podłogowej

Przed rozpoczęciem czyszczenia usunąć z powierzchni podłogowej większe zabrudzenia (np. zamiatając ją), aby uniknąć uszkodzenia urządzenia.

Wskazówka

- Przed użyciem należy sprawdzić urządzenie na wrażliwych powierzchniach, np. na drewnie, w niewidocznym miejscu.
 - Nie zatrzymywać się w jednym miejscu, ale pozostawać w ruchu.
1. Położyć szczotkę Power na powierzchni przeznaczonej do czyszczenia.

Rysunek C

2. Odblokować dźwignię ręcznego pistoletu natryskowego.
3. Pociągnąć dźwignię ręcznego pistoletu natryskowego. Urządzenie włącza się.
4. Wyczyścić powierzchnię podłogową.

Mokre, gładkie powierzchnie można osuszyć przy użyciu ściągaczki do wody.

Rysunek D

Czyszczenie krawędzi i obszarów w narożnikach

Do wygodnego czyszczenia krawędzi i narożników można obrócić głowicę czyszczącą.

1. Obrócić głowicę czyszczącą w pożądanym kierunku.
- Rysunek E**
2. Odblokować dźwignię ręcznego pistoletu natryskowego.
 3. Pociągnąć dźwignię ręcznego pistoletu natryskowego. Urządzenie włącza się.
 4. Wyczyścić krawędzie lub obszary w narożnikach.

Po użyciu

Po użyciu spłukać urządzenie delikatnym strumieniem wody.

- Zdjąć szczotkę Power i w razie potrzeby rury przedłużające z pistoletu wysokociśnieniowego.
- Spłukać szczotkę przy użyciu pistoletu wysokociśnieniowego (bez innych akcesoriów) lub przetrzeć wilgotną ściereczką.

Składowanie

Urządzenie należy przechowywać w miejscu nienarażonym na działanie mrozu.

Czyszczenie i konserwacja

Montaż/demontaż dysz

Opisany sposób postępowania dotyczy wszystkich dysz urządzenia.

Rysunek F

1. Zdjąć klamrę.
2. Wyjąć dyszę wysokociśnieniową.
3. Założyć dyszę wysokociśnieniową.
4. Zamontować klamrę.

Czyszczenie dyszy wysokociśnieniowej

1. Zdemontować dyszę wysokociśnieniową.
2. Przepłukać dyszę wysokociśnieniową w obu kierunkach czystą wodą. W razie potrzeby wymienić uszkodzoną dyszę wysokociśnieniową.
3. Zamontować dyszę wysokociśnieniową.

Wymiana ściągaczki do wody

Uszkodzoną lub zużytą ściągaczkę do wody można wymienić bez konieczności użycia narzędzi

1. Podnieść ściągaczkę.
2. Wyjąć ściągaczkę do góry ze szczotki Power.
3. Nową ściągaczkę włożyć w rowek i mocno docisnąć.

Rysunek G

Usuwanie usterek

Myjka wysokociśnieniowa nie wytwarza ciśnienia lub pulsuje

Dysze wysokociśnieniowe zatkałe lub uszkodzone

1. Zdemontować dysze wysokociśnieniowe.
2. Sprawdzić, czy dysze wysokociśnieniowe nie są zatkane i w razie potrzeby wyczyścić je.
3. Sprawdzić, czy dysze wysokociśnieniowe nie są uszkodzone i w razie potrzeby wymienić je.
4. Przepłukać szczotkę Power bez dysz czystą wodą.
5. Ponownie zamontować dysze wysokociśnieniowe.

Gwarancja

W każdym kraju obowiązują warunki gwarancji określone przez dystrybutora urządzeń Kärcher. Ewentualne usterki urządzenia usuwane są w okresie gwarancji bezpłatnie, o ile spowodowane są błędem materiałowym lub produkcyjnym. W sprawach napraw gwarancyjnych prosimy kierować się z dowodem zakupu do dystrybutora lub do autoryzowanego punktu serwisowego.

(Adres znajduje się na odwrocie)

Indicații generale



Înainte de prima utilizare a aparatului, citiți aceste instrucțiuni de utilizare originale și procedați în conformitate. Păstrați instrucțiunile de utilizare originale pentru viitoarele utilizări sau pentru viitorul posesor.

Indicații privind siguranța

⚠ PRECAUȚIE

- *Nu utilizați aparatul în cazul în care, în preajmă, staționează alte persoane.*
- *La încheierea curățării și înainte de lucrări de întreținere deconectați dispozitivul de curățare de înaltă presiune și decuplați scrubberul de putere de la pistolul de înaltă presiune.*
- *Declanșați jetul de înaltă presiune de la pistolul de înaltă presiune, când scrubberul de putere se află pe suprafața de curățare.*
- *Pericol de reculare. Asigurați-vă o poziție stabilă și țineți bine pistolul de înaltă presiune cu țeava de prelungire.*
- *Temperatură maximă a apei 60°C (respectați indicațiile*

pentru dispozitivul de curățare de înaltă presiune).

Indicație

- *Respectați în mod obligatoriu și indicațiile privind siguranța pentru dispozitivul de curățare de înaltă presiune, precum și prevederile și dispozițiile locale*

Imagini și descrieri din aceste instrucțiuni de funcționare

Imaginile și descrierile din aceste instrucțiuni de funcționare pot diferi de pachetul de livrare și de echiparea aparatului.

Indicație

Sub rezerva modificărilor tehnice.

Utilizare conform destinației

Scrubberul de putere PS 30 poate fi utilizat cu toate dispozitivele de curățare de înaltă presiune Kärcher Home & Garden începând cu anul de fabricație 1992 până la o presiune de 18 MPa (180 bar/2600 psi).

Pentru aparate fabricate până în 1991 aveți nevoie și de un adaptor (vezi "Accesorii și piese de schimb").

Scrubberul de putere este soluția ideală pentru curățarea la înaltă presiune a suprafețelor de pardoseală și a scărilor exterioare preponderent uniforme, cu diverse suprafețe, precum gresie, piatră, beton, plastic și lemn. Zonele interioare, precum spălătoriile sau garajele, pot să fie curățate dacă există posibilitatea de scurgere a apei.

PS 30 este destinat exclusiv activităților menajere private.

Protecția mediului



Materialele de ambalare sunt reciclabile. Vă rugăm să eliminați ambalajele în mod ecologic.



Aparatele electrice și electronice conțin materiale reciclabile prețioase și, uneori, componente precum baterii, acumulatori sau uleiuri, care, în cazul utilizării incorecte sau al eliminării

necorespunzătoare, pot reprezenta un potențial pericol pentru sănătatea oamenilor și pentru mediul înconjurător. Pentru funcționarea corectă a aparatului, aceste componente sunt necesare. Aparatele marcate cu acest simbol nu trebuie aruncate împreună cu gunoii menajere.



Lucrări cu soluție de curățat pot fi efectuate numai pe suprafețe de lucru etanșe la lichide, conectate la sistemul de canalizare. Nu permiteți ca soluția de curățat să ajungă în ape sau sol.

Observații referitoare la materialele conținute (RE-ACH)

Informații actuale referitoare la materialele conținute puteți găsi la adresa: www.kaercher.de/REACH

Accesorii și piese de schimb

Utilizați numai accesorii originale și piese de schimb originale; ele asigură funcționarea în siguranță și fără avarii a aparatului.

Informații despre accesorii și piesele de schimb se găsesc la adresa www.kaercher.com.

Descrierea aparatului

Pentru imagini, consultați pagina de grafice

Figura A

- 1 Racord cu baionetă
- 2 Piuliță olandeză
- 3 Pivot
- 4 Curea cu perii
- 5 Margine de tragine
- 6 Țeavă de prelungire
- 7 Duză de înaltă presiune

Montajul țevii de prelungire

Indicație

În timpul montajului, realizați îmbinarea fixă a părților componente.

Figura B

1. Introduceți baioneta în suport.
 2. Rotiți prelungirea, până când se fixează.
 3. Strângeți piulița olandeză.
- După caz, repetați procesul pentru alte țevi de prelungire.

Funcționare

Indicație

Țevile de prelungire pot fi utilizate cu orice accesoriu Kärcher.

Punerea în funcțiune

Înainte de prima utilizare, trebuie montate țevile de prelungire.

1. Racordați aparatul la pistolul de înaltă presiune.

Regim

Curățarea suprafețelor de pardoseală

Înainte de utilizare, îndepărtați murdăria grosieră de pe suprafața de curățare (de ex. prin măturare), pentru a evita deteriorările.

Indicație

- Înainte de utilizare, testați aparatul pe suprafețe sensibile, de ex. lemn, într-un loc ferit.
 - Nu rămâneți într-un singur loc, ci mențineți-vă în mișcare.
1. Așezați scrubul de putere la suprafața care trebuie curățată.

Figura C

2. Deblocați maneta pistolului de pulverizat manual.
3. Trageți maneta pistolului de pulverizat manual. Aparatul pornește.
4. Curățați suprafețele de pardoseală.

Suprafețele umede, uniforme trebuie uscate cu marginea de tragere.

Figura D

Curățarea muchiiilor și zonelor de colț

Pentru curățarea confortabilă a muchiiilor și colțurilor, capul de curățare se poate roti.

1. Rotiți capul de curățare în direcția dorită.

Figura E

2. Deblocați maneta pistolului de pulverizat manual.
3. Trageți maneta pistolului de pulverizat manual. Aparatul pornește.
4. Curățați muchiiile sau zonele de colț.

După utilizare

După utilizare, spălați aparatul cu un jet de apă ușor.

- Scoateți scrubul de putere și, după caz, țevile de prelungire de la pistolul de înaltă presiune.
- Spălați scrubul de putere cu pistolul de înaltă presiune (fără alte accesorii) sau ștergeți-l cu o lavetă umedă.

Depozitarea

Depozitați aparatul într-un loc ferit de îngheț.

Îngrijirea și întreținerea

Montarea / demontarea duzelor

Procedura descrisă este valabilă pentru toate duzele existente la aparat.

Figura F

1. Îndepărtați clemele.
2. Scoateți duza de înaltă presiune.
3. Montați duza de înaltă presiune.
4. Montați clemele.

Curățarea duzei de înaltă presiune

1. Demontați duza de înaltă presiune.
2. Spălați duza de înaltă presiune cu apă curată, în ambele sensuri. La nevoie, înlocuiți duzele de înaltă presiune deteriorate.
3. Montați duza de înaltă presiune.

Înlocuirea marginii de tragere

O margine de tragere deteriorată sau uzată se poate înlocui fără unelte

1. Ridicați marginea de tragere.
2. Trageți în sus de marginea de tragere din scrubul de putere.
3. Introduceți marginea de tragere nouă în piuliță și strângeți-o.

Figura G

Remediarea defecțiunilor

Dispozitivul de curățare de înaltă presiune nu acumulează presiune sau prezintă mișcări pulsatorii

- Duze de înaltă presiune înfundate sau deteriorate
1. Demontați duzele de înaltă presiune.
 2. Verificați dacă duzele de înaltă presiune sunt înfundate și curățați-le, dacă este necesar.
 3. Verificați dacă duzele de înaltă presiune sunt deteriorate și înlocuiți-le, dacă este necesar.
 4. Spălați scrubul de putere fără duze, cu apă curată.
 5. Montați din nou duzele de înaltă presiune.

Garanție

În fiecare țară sunt valabile condițiile de garanție publicate de distribuitorul nostru din țara respectivă. Eventuale defecțiuni ale acestui aparat, care survin în perioada de garanție și care sunt rezultatul unor defecte de fabricație sau de material, vor fi remediate gratuit. Pentru a putea beneficia de garanție, prezentați-vă cu chitanța de cumpărare la magazinul sau la cea mai apropiată unitate de service autorizată.

(Pentru adresă, consultați pagina din spate)

Všeobecné upozornenia



Pred prvým použitím prístroja si prečítajte tento originálny návod na obsluhu a riadte sa podľa neho. Originálny návod na obsluhu si uschovajte pre neskoršie použitie alebo pre nasledujúceho majiteľa.

Bezpečnostné pokyny

⚠ UPOZORNENIE

- *Nepoužívajte zariadenie, ak sa v blízkosti čistiacej hlavy nachádzajú ďalšie osoby.*
- *Po ukončení čistiacej prevádzky a pred vykonávaním údržbových prác vypnite vysokotlakový čistič a zariadenie Power Scrubber odpojte od vysokotlakovej pištole.*
- *Vysokotlakový prúd na vysokotlakovej pištoľi zapnite až vtedy, keď sa zariadenie Power Scrubber nachádza na čistenej ploche.*
- *Nebezpečenstvo spätného nárazu. Zaujmite bezpečný postoj a pevne držte vysokotlakovú pištoľ s predlžovacou trubicou.*
- *Maximálna teplota vody 60°C (dbajte na informácie o vašom vysokotlakovom čističi).*

Upozornenie

- *Bezpodmienečne dodržiavajte bezpečnostné pokyny platné pre váš vysokotlakový čistič, ako aj miestne predpisy a nariadenia*

Obrázky a popisy v tomto návode na obsluhu

Obrázky a popisy v tomto návode na obsluhu sa môžu líšiť od rozsahu dodávky a výbavy vášho zariadenia.

Upozornenie

Technické zmeny vyhradené.

Používanie v súlade s účelom

PS 30 Power Scrubber možno používať s všetkými bežnými vysokotlakovými čističmi Kärcher Home & Garden od roku výroby 1992 s tlakom do 18 MPa (180 bar / 2600 psi).

V prípade zariadení vyrobených do roku 1991 je navyše potrebný adaptér (pozrite si časť "Príslušenstvo a náhradné diely").

Zariadenie Power Scrubber sa ideálne hodí na vysokotlakové čistenie prevažne hladkých podláh a schodov v exteriéri s rôznymi povrchmi, akými sú dlaždice, kameň, betón, plast a drevo.

Čistiť možno aj interiérové priestory, akými sú práčovne alebo garáže, pokiaľ disponujú možnosťou na odvádzanie vody.

Zariadenie PS 30 používajte výhradne v domácnosti.

Ochrana životného prostredia



Obalové materiály sú recyklovateľné. Obaly zlikvidujte ekologickým spôsobom.



Elektrické a elektronické zariadenia obsahujú cenné recyklovateľné materiály a často aj komponenty, akými sú napr. batérie, akumulátory alebo olej, ktoré môžu pri nesprávnej manipulácii alebo likvidácii predstavovať potenciálne nebezpečenstvo pre ľudské zdravie a životné prostredie. Tieto komponenty sú však potrebné pre správnu prevádzku zariadenia. Zariadenia označené týmto symbolom nesmú byť likvidované spolu s domovým odpadom.



Práce s čistiacimi prostriedkami sa smú vykonávať iba na vodotesných pracovných plochách s pripojkou na kanalizáciu odpadových vôd. Čistiace prostriedky nesmú preniknúť do vôd alebo pôdy.

Informácie o obsiahnutých látkach (REACH)

Aktuálne informácie o obsiahnutých látkach sú uvedené na internetovej stránke: www.kaercher.de/REACH

Príslušenstvo a náhradné diely

Používajte len originálne príslušenstvo a originálne náhradné diely, pretože takéto komponenty zaručujú bezpečnú a bezporuchovú prevádzku zariadenia.

Informácie o príslušenstve a náhradných dieloch sa nachádzajú na stránke www.kaercher.com.

Popis prístroja

Obrázky sú uvedené na strane s grafikami Obrázok A

- ① Bajonetová prípojka
- ② Prevlečná matica
- ③ Otočný kĺb
- ④ Štetinový veniec
- ⑤ Sťahovacia lišta
- ⑥ Predlžovacia trubica
- ⑦ Vysokotlaková hubica

Montáž predĺžovacej trubice

Upozornenie

Pri montáži dbajte na pevné spojenie častí zariadenia.

Obrázok B

1. Bajonet zasuňte do upevnenia.
 2. Predĺženie otočte tak, aby došlo k jeho zaisteniu.
 3. Pevne utiahnite prevlečnú maticu.
- V prípade potreby zopakujte postup aj pri ďalších predĺžovacích trubicách.

Prevádzka

Upozornenie

Predĺžovacie trubice možno používať s každým príslušenstvom od spoločnosti Kärcher.

Uvedenie do prevádzky

Pred použitím je nutné namontovať predĺžovacie trubice.

1. Zariadenie pripojte k vysokotlakovej pištoľi.

Prevádzka

Čistenie podlahovej plochy

Pred použitím odstráňte z čistenej plochy hrubé nečistoty (napríklad pozametanim), aby sa zabránilo poškodeniam.

Upozornenie

- Pred použitím na nenápadnom mieste prístroj otestujte z hladiska citlivých povrchov, ako je napr. drevo.
 - Nezdriavajte sa na jednom mieste, ale zostaňte v pohybe.
1. Power Scrubber umiestnite na čistenú plochu.

Obrázok C

2. Odistite páčku ručnej striekacej pištole.
3. Potiahnite páčku ručnej striekacej pištole. Zariadenie sa zapne.
4. Očistite podlahovú plochu.

Mokrú a hladkú povrchy možno osušiť pomocou sťahovacej lišty.

Obrázok D

Čistenie rohov a hrán

Pre pohodlné čistenie rohov a hrán možno čistiacu hlavu otáčať.

1. Čistiacu hlavu otočte do požadovaného smeru.

Obrázok E

2. Odistite páčku ručnej striekacej pištole.
3. Potiahnite páčku ručnej striekacej pištole. Zariadenie sa zapne.
4. Očistite oblasti rohov alebo hrán.

Po použití

Zariadenie po jeho použití opláchnite jemným prúdom vody.

- Zariadenie Power Scrubber a prípadne predĺžovacie trubice odoberte z vysokotlakovej pištole.
- Zariadenie Power Scrubber opláchnite pomocou vysokotlakovej pištole (bez ďalšieho príslušenstva) alebo ho utrite pomocou vlhkej handry.

Skladovanie

Zariadenie uchovávajte na mieste chránenom pred mrazom.

Ošetrovanie a údržba

Montáž/demontáž hubíc

Uvedený postup platí pre všetky hubice prítomné na zariadení.

Obrázok F

1. Odstráňte svorky.
2. Vytiahnite vysokotlakovú hubicu.
3. Nasadte vysokotlakovú hubicu.
4. Namontujte svorky.

Čistenie vysokotlakovej hubice

1. Odmontujte vysokotlakovú hubicu.
2. Vysokotlakovú hubicu prepláchnite v oboch smeroch čistou vodou. V prípade potreby vymeňte poškodenú vysokotlakovú hubicu.
3. Namontujte vysokotlakovú hubicu.

Výmena sťahovacej lišty

Poškodenú alebo opotrebovanú sťahovaciu lištu možno vymeniť bez použitia nástrojov

1. Nadvihnite sťahovaciu lištu.
2. Sťahovaciu lištu smerom nahor vytiahnite zo zariadenia Power Scrubber.
3. Novú sťahovaciu lištu umiestnite do drážky a pevne ju priláčte.

Obrázok G

Pomoc pri poruchách

Vysokotlakový čistič nevytvára žiadny tlak alebo pulzujú

Upchaté alebo poškodené vysokotlakové hubice

1. Odmontujte vysokotlakové hubice.
2. Skontrolujte, či vysokotlakové hubice nie sú upchaté, a v prípade potreby ich vyčistite.
3. Skontrolujte, či vysokotlakové hubice nie sú poškodené, a v prípade potreby ich vymeňte.
4. Zariadenie Power Scrubber bez dýz prepláchnite čistou vodou.
5. Znovu namontujte vysokotlakové hubice.

Záruka

V každej krajine platia záručné podmienky vydané našou príslušnou distribučnou spoločnosťou. Prípadné poruchy Vášho zariadenia odstránime v rámci záručnej doby zadarmo, pokiaľ ich príčinou boli materiálové alebo výrobné chyby. Pri uplatňovaní záruky sa spolu s dokladom o kúpe obráťte na Vášho predajcu alebo na najbližšie autorizované servisné stredisko. (adresa je uvedená na zadnej strane)

Opće napomene



Prije prve uporabe uređaja pročitajte ove originalne upute za rad i postupajte u skladu s njima. Čuvajte originalne upute za rad za kasniju uporabu ili za sljedećeg vlasnika.

Sigurnosni napuci

⚠ OPREZ

- *Ne upotrebljavajte uređaj ako se u blizini glave za čišćenje nalaze druge osobe.*
- *Nakon završetka pogona čišćenja i prije radova visokotlačnog čistača isključite i odvojite električnu četku s visokotlačne prskalice.*
- *Aktivirajte visokotačni mlaz na visokotlačnoj prskalici tek tada kada se električna četka nalazi na površini za čišćenje.*
- *Opasnost od povratnog udara. Pazite na to da stojite stabilno i čvrsto držite visokotlačnu ručnu prskalicu s produžnom cijevi.*
- *Maksimalna temperatura vode 60°C (pridrđavajte se svih napomena za Vaš visokotlačni čistač).*

Napomena

- *Obavezno uvažite sigurnosne napomene vašeg visokotlačnog čistača kao i lokalne propise i odredbe*

Slike i opisi u ovim Uputama za rad

Slike i opisi u ovim Uputama za rad mogu odstupati od opsega isporuke i opreme vašeg uređaja.

Napomena

Pridrđavamo pravo na tehničke izmjene.

Namjenska uporaba

Uređaj PS 30 električna četka može se upotrebljavati sa svim Kärcher Home & Garden visokotlačnim čistačima od godine proizvodnje 1992., s tlakom do 18MPa (180 bara/2600 psi).

Kod uređaja do godine proizvodnje 1991. potreban vam je dodatno adapter (vidi „Dodatnu opremu i rezervne dijelove“).

Električna četka idealna je za visokotlačno čišćenje izrazito glatkih površina tla i stepenica u vanjskim područjima različitih površina poput pločica, kamena, betona, plastike i drva.

Unutrašnja područja poput praonica ili garaža mogu se očistiti ako imaju sustav odvodnje.

Upotrebljavajte PS 30 isključivo za privatno kućanstvo.

Zaštita okoliša



Ambalažni se materijali mogu reciklirati. Molimo odložite ambalažu na ekološki prihvatljiv način.



Električni i elektronički uređaji sadrže vrijedne reciklažne materijale, a često i sastavne dijelove poput baterija, punjivih baterija ili ulja koji kod nepropisnog rukovanja ili nepravilnog zbrinjavanja mogu predstavljati potencijalnu opasnost za ljudsko zdravlje i okoliš. Međutim, ti su sastavni dijelovi potrebni za pravilan rad uređaja. Uređaji koji su označeni ovim simbolom ne smiju se odlagati zajedno s kućnim otpadom.



Radovi sa sredstvima za pranje smiju se provoditi samo na površinama koje su nepropusne za tekućinu s priključkom na kanalizaciju za prljavu vodu. Ne dozvolite da sredstva za pranje dospiju u vodotoke ili dospelju u tlo.

Napomene o sastojcima (REACH)

Aktualne informacije o sastojcima pronađite na:

www.kaercher.de/REACH

Pribor i zamjenski dijelovi

Koristite samo originalan pribor i originalne zamjenske dijelove jer oni jamče siguran i nesmetan rad uređaja. Informacije o priboru i zamjenskim dijelovima pronađite na www.kaercher.com.

Opis uređaja

Vidi slike na stranici sa slikama

Slika A

- ① Bajonetni priključak
- ② Natična matica
- ③ Okretni zglob
- ④ Četka
- ⑤ Izvlačni profil
- ⑥ Produžna cijev
- ⑦ Visokotlačna sapnica

Montaža produžne cijevi

Napomena

Pazite kod montaže na čvrsto spajanje dijelova uređaja.

Slika B

1. Utaknite bajonetni element u prihvatnik.
 2. Zakrenite produženje dok se ne uklopi.
 3. Dobro zavrnite natičnu maticu.
- Postupak eventualno ponovite za druge produžne cijevi.

Rad

Napomena

Produžne cijevi se mogu koristiti sa svom Kärcher dodatnom opremom.

Puštanje u pogon

Prije uporabe moraju biti montirane produžne cijevi.

1. Uređaj priključite na visokotlačnu prskalicu.

Rad

Čišćenje površine poda

Prije uporabe uklonite velika zaprljanja na površini koju je potrebno očistiti (npr. pometite) kako bi se izbjegla oštećenja.

Napomena

- *Prije uporabe na osjetljivim površinama poput drva testirajte uređaj na neupadljivom mjestu.*

- *Nemojte ostati na jednom mjestu, već se krećite.*

1. Električnu četku postavite na površinu koju je potrebno očistiti.

Slika C

2. Odblokirajte polugu ručne prskalice.
3. Povucite polugu ručne prskalice. Uređaj se uključuje.
4. Čišćenje površine poda.

Mokre, glatke površine možete osušiti izvlačnim profilom.

Slika D

Očistite rubove i površine kutova.

Za praktično čišćenje rubova i kutova možete zakrenuti glavu za čišćenje.

1. Glavu za čišćenje zakrenite u željenom smjeru.

Slika E

2. Odblokirajte polugu ručne prskalice.
3. Povucite polugu ručne prskalice. Uređaj se uključuje.
4. Očistite rubove ili površine kutova.

Nakon uporabe

Nakon uporabe uređaj isperite blagim mlazom vode.

- Električnu četku i eventualno produžnu cijev skinite s visokotlačne prskalice.
- Električnu četku isperite visokotlačnom prskalicom (bez druge dodatne opreme) ili obrišite mokrom krpom.

Skladištenje

Čuvajte uređaj na mjestu zaštićenom od smrzavanja.

Njega i održavanje

Montaža i demontaža mlaznica

Opisani postupak vrijedi za sve postojeće mlaznice na uređaju.

Slika F

1. Uklonite stezaljke.
2. Izvucite visokotlačnu mlaznicu.
3. Umetnite visokotlačnu mlaznicu.
4. Montirajte stezaljke.

Čišćenje visokotlačne mlaznice

1. Demontirajte visokotlačnu mlaznicu.
2. Visokotlačnu mlaznicu isperite čistom vodom u oba smjera. Po potrebi zamijenite oštećenu visokotlačnu mlaznicu.
3. Montirajte visokotlačnu mlaznicu.

Zamijenite izvlačni profil

Oštećeni ili istrošeni izvlačni profil može se zamijeniti bez alata

1. Podignite izvlačni profil.
2. Izvlačni profil izvucite prema gore iz električne četke.
3. Novi izvlačni profil postavite u utor i čvrsto utisnite.

Slika G

Pomoć u slučaju smetnji

Visokotlačni čistač ne stvara tlak ili pulsira

Visokotlačne sapnice su začepljene ili oštećene

1. Demontirajte visokotlačne sapnice.
2. Provjerite nisu li visokotlačne sapnice začepljene i eventualno ih očistite.
3. Provjerite nisu li visokotlačne sapnice oštećene i eventualno ih zamijenite.
4. Električnu četku bez sapnice isperite čistom vodom.
5. Ponovno ugradite visokotlačnu sapnicu.

Jamstvo

U svakoj zemlji vrijede jamstveni uvjeti koje je izdala nadležna organizacija za distribuciju. Moguće kvarove na Vašem uređaju popravljamo besplatno unutar jamstvenog roka ako je uzrok materijalna pogreška ili pogreška u proizvodnji. U slučaju koji podliježe jamstvu obratite se s potvrdom o plaćanju Vašem prodavaču ili sljedećoj ovlaštenoj lokaciji servisne službe. (vidi adresu na poleđini)

Opšte napomene



Pre prve upotrebe uređaja, pročitajte ovo originalno uputstvo za rad i postupajte u skladu sa njim. Čuvajte originalna uputstva za upotrebu za buduću upotrebu ili za buduće vlasnike.

Sigurnosne napomene

⚠ OPREZ

- *Nemojte koristiti uređaj ako se u blizini glave za čišćenje zadržavaju ljudi ili životinje.*
- *Po završetku čišćenja i pre radova održavanja isključite uređaj za čišćenje pod visokim pritiskom i odvojite „power“ grebač sa visokopritisne prskalice.*
- *Aktivirajte mlaz pod visokim pritiskom na visokopritisnoj prskalici tek kada se „power“ grebač nalazi na površini za čišćenje.*
- *Opasnost od povratnog udara. Obezbedite siguran položaj i*

čvrsto držite ručnu prskalicu visokog pritiska sa produžnom cevi.

- **Maksimalna temperatura vode 60°C (obratite pažnju na napomene za vaš kompresorski čistač).**

Napomena

- **Obavezno obratite pažnju na bezbednosne napomene za uređaj za čišćenje pod visokom pritiskom, kao i na mesne propise i uredbe**

Ilustracije i opisi u uputstvu za rad

Ilustracije i opisi u ovom uputstvu za rad mogu da odstupaju od obima isporuke i opreme ovog uređaja.

Napomena

Zadržavamo pravo na tehničke izmene.

Namenska upotreba

PS 30 „power“ grebač može da se koristi sa svim Kärcher Home & Garden uređajima za čišćenje pod visokim pritiskom koji su proizvedeni posle 1992. godine i rade pod pritiskom do 18MPa (180 bar / 2600 psi).

Za uređaje proizvedene pre 1991. godine potreban vam je i adapter (pogledajte odeljak „Pribor i rezervni delovi“).

„Power“ grebač je idealan za uređaje za čišćenje pod visokim pritiskom pretežno glatkih podnih površina i stepenica u spoljašnjim područjima sa različitim površinama kao što su pločice, kamen, beton, plastika i drvo.

Ako postoji mogućnost odvoda vode, mogu se čistiti i unutrašnja područja poput praonica posuda ili garaža. PS 30 upotrebljavajte isključivo za privatna domaćinstva.

Zaštita životne sredine



Ambalaža može da se reciklira. Pakovanja odložite u otpad u skladu sa ekološkim propisima.



Električni i elektronski uređaji sadrže dragocene materijale koji se mogu reciklirati, a često i komponente kao što su baterije, akumulatori ili ulje, koje, u slučaju pogrešnog rukovanja ili pogrešnog odlaganja, mogu da predstavljaju potencijalnu opasnost po zdravlje ljudi i životnu sredinu. Međutim, ovi sastavni delovi su neophodni za pravilan rad uređaja. Uređaji označeni ovim simbolom ne smeju da se odlaze u kućni otpad.

Radovi sa deterdžentima smeju da se obavljaju samo na radnim površinama koje ne puštaju tečnost sa priključkom na kanalizaciju za otpadnu vodu. Deterdženti ne smeju da dospeju u vodotokove ili zemljište.

Napomene o sastojcima (REACH)

Aktuelne informacije o sastojcima možete pronaći na: www.kaercher.de/REACH

Pribor i rezervni delovi

Koristite samo originalni pribor i originalne rezervne delove pošto oni garantuju bezbedan rad i rad bez smetnji na uređaju.

Informacije o priboru i rezervnim delovima možete pronaći na www.kaercher.com.

Opis uređaja

Slike, pogledajte stranu sa grafikonom

Slika A

- ① Bajonetni priključak
- ② Slepav navrtka
- ③ Obrtni zglobovi
- ④ Kružna četka
- ⑤ Izvlačeće usne
- ⑥ Produžna cevi
- ⑦ Visokopritisna mlaznica

Montaža produžne cevi

Napomena

Priikom montaže vodite računa o tome da između delova uređaja bude čvrst spoj.

Slika B

1. Gurnite bajonet u prihvatni deo.
2. Okrećite produžetak, sve dok se ne uklopi.
3. Zavrnite slepav navrtku.

Po potrebi ponavljajte postupak za ostale produžne cevi.

Rad

Napomena

Produžne cevi mogu da se upotrebljavaju sa svakim Kärcher priborom.

Puštanje u pogon

Produžne cevi moraju da budu montirane pre upotrebe.

1. Priključite uređaj na visokopritisnu prskalicu.

Rad

Čišćenje podne površine

Pre upotrebe, podne površine oslobodite od grubih prljavština (na primer čišćenjem metlom) da biste izbegli oštećenja.

Napomena

- *Pre korišćenja proverite uređaj na osetljivim površinama, npr. drvo, na nekom neupadljivom mestu.*
- *Nemojte se zadržavati na jednom mestu već se stalno krećite.*

1. „Power“ grebač postavite na površinu koja treba da se očisti.

Slika C

2. Deblokirajte polugu ručne prskalice.
3. Povucite polugu ručne prskalice. Uređaj se uključuje.
4. Očistite podnu površinu.

Mokre, glatke površine mogu da se osuše pomoću izvlačećih usana.

Slika D

Čišćenje ivica i ugaonih područja

Radi komotnijeg čišćenja ivica i uglova, glava za čišćenje može da se okreće.

1. Glavu za čišćenje okrenite u željenom smeru.
- Slika E**
2. Deblokirajte polugu ručne prskalice.
 3. Povucite polugu ručne prskalice. Uređaj se uključuje.
 4. Očistite ivice ili ugaona područja.

Nakon upotrebe

Nakon upotrebe uređaj isperite mlazom vode.

- „Power“ grebač i produžne cevi skinite sa visokopritisne prskalice.
- „Power“ grebač isperite pomoću visokopritisne prskalice (bez drugog pribora) i obrišite vlažnom krpom.

Skladištenje

Uređaj čuvati na mestu zaštićenom od mraza.

Nega i održavanje

Montaža/demontaža mlaznice

Opisani postupak važi za sve mlaznice koje postoje na uređaju.

Slika F

1. Uklonite stegu.
2. Izvucite visokopritisnu mlaznicu.
3. Postavite visokopritisnu mlaznicu.
4. Montirajte stegu.

Čišćenje visokopritisne mlaznice

1. Demontirajte visokopritisnu mlaznicu.
2. Visokopritisnu mlaznicu isperite čistom vodom u oba smera. Po potrebi zamenite oštećenu visokopritisnu mlaznicu.
3. Montirajte visokopritisnu mlaznicu.

Zamena izvlačćih usana

Oštećene ili istrošene izvlačće usne mogu da se zamenе bez alata

1. Podignite usisne usne.
2. Izvlačće usne izvucite iz „power grebača“ povlačenjem nagore.
3. Nove izvlačće usne postavite u žleb i čvrsto pritisnite.

Slika G

Pomoć u slučaju smetnji

Uređaj za čišćenje pod visokim pritiskom ne formira pritisak ili pulsira

Visokopritisna mlaznica je začepljena ili oštećena

1. Demontirajte visokopritisnu mlaznicu.
2. Proverite da li su visokopritisne mlaznice začepljene i eventualno ih očistite.
3. Proverite da li su visokopritisne mlaznice oštećene i eventualno ih zamenite.
4. Isperite čistom vodom „power“ grebač bez mlaznica.
5. Ponovo ugradite visokopritisne mlaznice.

Garancija

U svakoj zemlji важе uslovi garancije koje je izdala našа nadležna distributivna organizacija. Bilo kakve smetnje na uređaju otklanjamo besplatno u garantnom roku, ukoliko je uzrok smetnje greška u materijalu ili proizvodnji. U slučaju koji podleže garanciji obratite se sa računom vašem distributeru ili narednoj ovlašćenoj lokaciji servisne službe. (Adresu vidi na poleđini)

Общи указания



Преди първото използване на уреда прочетете това оригинално ръководство за експлоатация и действайте съответно. Запазете оригиналното ръководство за експлоатация за последващо използване или за следващия собственик.

Указания за безопасност

⚠ ПРЕДПАЗЛИВОСТ

- *Не използвайте уреда, ако в близост до почистващата глава има други хора.*
- *След приключване на режима на почистване и преди работи изключвайте уреда за почистване под високо налягане и отделяйте твърдата четка Power от пистолета за работа под високо налягане.*
- *Задействайте струята под високо налягане на пистолета за работа под високо налягане едва когато твърдата четка Power е върху повърхността за почистване.*
- *Опасност от реактивна сила. Осигурете си стабилно положение и дръжте здраво пистолета за работа под високо*

налягане с удължаващата тръба.

- **Максимална температура на водата 60°C**
(съблюдавайте указанията на Вашия уред за почистване под високо налягане).

Указание

- **Задължително спазвайте и указанията за безопасност на Вашия уред за почистване под високо налягане, както и местните предписания и наредби**

Фигури и описания в настоящото ръководство за експлоатация

Фигурите и описанията, дадени в настоящото ръководство за експлоатация, могат да се различават от наличността в комплекта на доставката и от оборудването на Вашия уред.

Указание

Запазваме си правото на технически промени.

Употреба по предназначение

Твърдата четка Power PS 30 може да се използва в всички уреди за почистване под високо налягане Kärcher Home & Garden, произведени от 1992 г. нататък, работещи с налягане до 18MPa (180 bar/2600 psi).

При уреди, произведени до 1991 г., Ви трябва допълнително адаптер (вж. "Принадлежности и резервни части").

Твърдата четка Power е идеално подходяща за почистване под високо налягане на предимно гладки външни подове и стълби с различни повърхности като плочки, камък, бетон, пластмаса и дървесина.

Вътрешни пространства като перални помещения или гаражи могат да се почистват, ако имат възможност за оттичане на водата.

Използвайте PS 30 само в частно домакинство.

Защита на околната среда



Опаковъчните материали подлежат на рециклиране. Моля, изхвърляйте опаковките по съобразен с околната среда начин.



Електрическите и електронните уреди съдържат ценни материали, подлежащи на рециклиране, а често и съставни части, напр. батерии, акумулаторни батерии или масло, които при неправилно боравене или изхвърляне могат да представляват потенциална опасност за

човешкото здраве и за околната среда. За правилното функциониране на уреда все пак тези съставни части са необходими. Обозначените с този символ уреди не трябва да бъдат изхвърляни заедно с битовите отпадъци.



Работи с почистващи препарати трябва да се извършват само върху непропускащи течности работни повърхности с връзка към канализацията за мръсна вода. Не допускайте почистващи препарати да попадат във водни басейни или в почвата.

Указания за съставни вещества (REACH)

Актуална информация относно съставни вещества можете да намерите тук: www.kärcher.de/REACH

Акcesoари и резервни части

Използвайте само оригинални акcesoари и оригинални резервни части, по този начин осигурявате безопасната и безпроблемна експлоатация на уреда.

Информация относно акcesoари и резервни части ще намерите тук: www.kärcher.com.

Описание на уреда

Вижте изображенията на страницата с графики Фигура А

- ① Байонетна връзка
- ② Холендрова гайка
- ③ Въртящ се шарнир
- ④ Венец с четина
- ⑤ Изсмукваща дюза
- ⑥ Удължаваща тръба
- ⑦ Дюза за високо налягане

Монтаж на удължаващата тръба

Указание

При монтажа следете за здраво свързване на частите на уреда.

Фигура В

1. Поставете байонета в гнездото.
2. Завъртете удължението, докато се фиксира.
3. Затегнете холендровата гайка.

При необходимост повторете процеса за други удължаващи тръби.

Експлоатация

Указание

Удължаващите тръби могат да се използват в всяка принадлежност Kärcher.

Пускане в експлоатация

Преди използването трябва да се монтира удължаващите тръби.

1. Свържете уреда към пистолета за работа под високо налягане.

Експлоатация

Почистване на подова повърхност

Преди употребата почистете повърхността за почистване от груби замърсявания (например чрез метене), за да избегнете повреди.

Указание

- Преди употреба върху чувствителни повърхности, напр. дърво, тествайте уреда върху незабележимо място.

- Не стойте на едно място, а се движете.

1. Поставете твърдата четка Power върху повърхността, която ще се почиства.

Фигура С

2. Деблокирайте лоста на пистолета за ръчно пръскане.
3. Издърпайте лоста на пистолета за ръчно пръскане.
Уредът се включва.
4. Почистете подовата повърхност.

Мокри, гладки повърхности могат да се изсушат с изсмукващата дюза.

Фигура D

Почистване на ръбове и ъглови зони

За удобно почистване на ръбове и ъгли почистващата глава може да се върти.

1. Завъртете почистващата глава в желаната посока.

Фигура E

2. Деблокирайте лоста на пистолета за ръчно пръскане.
3. Издърпайте лоста на пистолета за ръчно пръскане.
Уредът се включва.
4. Почистете ръбовете или ъгловите зони.

След употребата

След употребата изплакнете уреда с лека водна струя.

- Свалете твърдата четка Power и евентуално наличните удължаващи тръби от пистолета за работа под високо налягане.
- Изплакнете твърдата четка Power с пистолета за работа под високо налягане (без други принадлежности) или я избършете с влажна кърпа.

Съхранение

Съхранявайте уреда на място, където липсват условия за замръзване.

Грижа и поддръжка

Монтаж/демонтаж на дюзи

Описаният начин на действие важи за всички налични дюзи на уреда.

Фигура F

1. Свалете скобата.
2. Извадете дюзата за високо налягане.
3. Поставете дюзата за високо налягане.
4. Монтирайте скобата.

Почистване на дюзата за високо налягане

1. Демонтирайте дюзата за високо налягане.
2. Промийте дюзата за високо налягане с чиста вода в двете посоки. При необходимост сменете повредената дюза за високо налягане.
3. Монтирайте дюзата за високо налягане.

Смяна на изсмукващата дюза

Повредената или износена изсмукваща дюза може да се смени без употреба на инструменти

1. Повдигнете изсмукващата дюза.
2. Извадете изсмукващата дюза нагоре от твърдата четка Power.

3. Поставете нова изсмукваща дюза в жлеба и притиснете здраво.

Фигура G

Помощ при повреди

Уредът за почистване под високо налягане не натрупва налягане или пулсира

Дюзите за високо налягане са запушени или повредени

1. Демонтирайте дюзите за високо налягане.
2. Проверете дюзите за високо налягане за запушване и при необходимост ги почистете.
3. Проверете дюзите за високо налягане за повреда и при необходимост ги сменете.
4. Промийте твърдата четка Power без дюзи с чиста вода.
5. Монтирайте отново дюзите за високо налягане.

Гаранция

Във всяка държава са валидни издадените от нашия оторизиран дистрибутор гаранционни условия.

Евентуални повреди на Вашия уред ще отстраним в рамките на гаранционния срок безплатно, ако се касае за дефект в материалите или производствен дефект. В случай на предявяване на право на гаранция, се обърнете към Вашия дистрибутор или към най-близкия оторизиран сервиз, като представите касовата бележка.
(Адрес, вж. задната страна)

Üldised juhised



Lugege antud originaalkasutusjuhendit

enne seadme esmakordset kasutamist ja toimige selle järgi. Hoidke originaalkasutusjuhend hilisemaks kasutamiseks või järgmise omaniku tarbeks alles.

Ohutusjuhised

⚠ ETTEVAATUS

- *Ärge kasutage seadet, kui puhastuspea lähedal viibib täien-davaid inimesi.*
- *Pärast puhastustöö lõpetamist ja enne töö alustamist lülitage kõrgsurvepesur välja ja ühendage Powershrukker kõrgsurvepüstoli küljest lahti.*
- *Vabastage kõrgsurvepüstoli kõrgsurvepihusti alles siis, kui*

Powershrubber asub puhastuspinnal.

- *Tagasilöögi oht. Hoolitsege kindla seisuasendi eest ja hoidke kõrgsurvepüstolit pikendustoruga hästi kinni.*
- *Maksimaalne vee temperatuur 60°C (järgige oma kõrgsurvepesuri juhiseid).*

Märkus

- *Järgige ka tingimata nii oma kõrgsurvepesuri ohutusjuhiseid nagu ka kohalikke eeskirju ja määruseid.*

Illustratsioonid ja kirjeldused kasutusjuhendis

Juhendis toodud illustatsioonid ja kirjeldused võivad erineda teie seadme mõõtmetest ning varustusest.

Märkus

Õigus tehnilisteks muudatusteks.

Nõuetekohane kasutamine

PS 30 Powershrubber'it saab kasutada kõigi Kärcher Home & Garden kõrgsurvepesuritega alates valmistamisastast 1992, kuni rõhuni 18 Mpa (180 bar / 2600 psi).

Kuni 1991. aastani valminud seadmete jaoks on vaja ka adapterit (vt „Tarvikud ja varuosad“).

Powershrubber sobib ideaalselt kõrgsurvepuhastamiseks peamiselt siledatel põrandapindadel ja treppidel välispiirkonnas, kus on erinevad pinnad, nagu plaadid, kivi, betoon, plast ja puit.

Siseruume, nagu pesuruumid või garaažid, saab puhastada, kui neil on drenaažisüsteem.

Kasutage PS 30 ainult eramajapidamises.

Keskonnakaitse



Pakkematerjalid on taaskasutatavad. Palun utiliseerige pakendid keskkonناسäästlikult.



Elektrilised ja elektroonilised seadmed sisaldavad väärtuslikke taaskasutatavaid materjale ja sageli koostisosi nagu patareid, akud või õli, mis võivad vale ümberkäimise või vale utiliseerimise korral kujutada potentsiaalset ohtu inimeste tervisele ja keskkonnale. Seadme nõuetekohaseks käitamiseks on neid koostisosi siiski vaja. Selle sümboliga tähistatud seadmeid ei tohi utiliseerida koos olmeprügiga.



Puhastusvahenditega töid tohib teostada ainult vedelikutihedatel, musta vee kanalisatsiooniga ühendatud tööpindadel. Ärge laske puhastusvahendil tungida veekogudesse või mulda.

Juhised koostisainete kohta (REACH)

Aktuaalse info koostisainete kohta leiate aadressilt: www.kärcher.de/REACH

Lisavarustus ja varuosad

Kasutage ainult originaaltarvikuid ja originaalvaruosi, mis tagavad seadme ohutu ja tõrgeteta käituse. Tarvikute ja varuosade kohta leiate teavet aadressilt www.kärcher.com.

Seadme kirjeldus

Jooniseid vt graafika leheküljelt

Joonis A

- ① Pistikühendus
- ② Äärikutter
- ③ Pöördliigend
- ④ Harjaring
- ⑤ Kaabits
- ⑥ Pikendustoru
- ⑦ Kõrgsurvedüüs

Pikendustoru montaaž

Märkus

Montaaži ajal pöörake tähelepanu seadme osade kindlale ühendamisele.

Joonis B

1. Lükake pistik pessa.
 2. Pöörake pikendust, kuni see paika klõpsab.
 3. Keerake äärikutter kinni.
- Vajadusel korrake protseduuri täiendavate pikendustorudega.

Käitamine

Märkus

Pikendustorusid saab kasutada kõigi Kärcheri lisaseadmetega.

Käikuvõtmine

Enne esmakordset kasutamist tuleb pikendustorud monteerida.

1. Ühendage seade kõrgsurvepüstoli külge.

Käitus

Põrandapinna puhastamine

Enne kasutamist puhastage puhastuspinna suuremast mustusest (näiteks pühkides), et vältida kahjustusi.

Märkus

- *Testige seadet enne kasutamist silmatorkamatus kohas tundlike pealispindade, nt puit suhtes.*
 - *Ärge olge ühes kohas, vaid jääge liikuvaks.*
1. Asetage Powershrubber puhastatavale pinnale.

Joonis C

2. Tehke käsipihustuspüstoli hoob lukust lahti.
3. Tõmmake käsipihustuspüstoli hooba. Seade lülitub sisse.
4. Puhastage põrandapinda.

Niiskeid, siledaid pindu saab kuivatada kaabitsa abil.

Joonis D

Servade ja nurkade puhastamine

Servade ja nurkade lihtsaks puhastamiseks saab puhastuspead pöörata.

1. Pöörake puhastuspea soovitud suunas.

Joonis E

2. Tehke käsipihustuspüstoli hoob lukust lahti.
3. Tõmmake käsipihustuspüstoli hooba. Seade lülitub sisse.
4. Puhastage servi või nurki.

Pārast kasutamist

Pārast kasutamist loputage seadet pehme veejoaga.

- Vōtke Powershrubber ja vajadusel pikendustorud kōrgsurvepūstoli kūljest lahti.
- Loputage vōimsuspuhasti kōrgsurvepūstoliga (ilma tūiendavate lisatarvikuteta) vōi pūhkige seda niiske lapiga.

Ladustamine

Hoidke seadet kŭlmumiskindlas kohas.

Hooldus ja jooksevremont

Dūūside paigaldamine / mahavōtmine

Kirjeldatud toimimisviis kehtib kōigile seadmel olevatele dūūsidele.

Joonis F

1. Eemaldage klamber.
2. Tōmmake kōrgsurvedūūs vālja.
3. Pange kōrgsurvedūūs sisse.
4. Monteerige klamber.

Kōrgsurvedūūsi puhastamine

1. Vōtke kōrgsurvedūūs maha.
2. Peske kōrgsurvedūūs puhta veega mōlemas suunas lābi. Vajaduse korral asendage kahjustatud kōrgsurvedūūs.
3. Paigaldage kōrgsurvedūūs.

Kaabitsa vahetamine

Kahjustatud vōi kulunud kaabitsat vōib ilma tōōriistu kasutamata.

1. Tōstke kaabits ūles.
 2. Tōmmake kaabits Powershrubberist ūles vālja.
 3. Pange uus kaabits soonde ja lūkake kōvasti kinni.
- Joonis G**

Abi rikete korral

Kōrgsurvepesur ei tekita rōhku vōi pulseerib

Kōrgsurvedūūs on ummistunud vōi kahjustatud

1. Vōtke kōrgsurvedūūs vālja.
2. Kontrollīge, kas kōrgsurvedūūs on ummistunud ja vajaduse korral puhastage.
3. Kontrollīge, kas kōrgsurvedūūs on kahjustatud ja vajaduse korral vahetage vālja.
4. Loputage ilma dūūsit Powershrubber puhta veega lābi.
5. Paigaldage uuesti kōrgsurvedūūs.

Garantii

Igas riigis kehtivad meie volitatud mūūgjesindaja antud garantiitingimused. Seadmel esinevad mistahes rikked kōrvaldame garantīiajal tasuta, kui pōhjuseks on materjali- vōi tootmisvīga. Garantīijuhtumil pōōrduge ostu tōendava dokumentīga oma edasimūūja vōi lāhima volitatud klienditeenīnduse poole. (Aadressi vt tagakūljelt)

Vispārīgas norādes



Pirms ierīces pirmās lietošanas reizes izlasiet šo lietošanas instrukciju oriģinālvalodā un rīkojieties saskaņā ar to. Saglabājiet lieto-

šanas instrukciju oriģinālvalodā vēlākai izmantošanai vai nodošanai nākamajam īpašniekam.

Drošības norādes

⚠ UZMANĪBU

- *Neizmantojiet tīrīšanas galvu, ja tās tuvumā ir citi cilvēki.*
- *Pēc mazgāšanas darbu beigšanas un pirms apkopes darbiem izslēdziet augstspiediena tīrītāju un atvienojiet Powershrubber mazgāšanas birsti no augstspiediena pistoles.*
- *Augstspiediena pistoles strūklu aktivizējiet tikai tad, kad Powershrubber mazgāšanas birste atrodas uz tīrāmās virsmas.*
- *Atsītiens risks. Stāviet stabilā pozīcijā un cieši turiet augstspiediena pistoli ar pagarinātājcauruli.*
- *Maksimālā ūdens temperatūra 60°C (ievērojiet norādījumus attiecībā uz savu augstspiediena tīrīšanas ierīci).*

Norādījums

- *Noteikti ņemiet vērā arī Jūsu augstspiediena tīrītāja drošības norādījumus, kā arī vietējos noteikumus un rīkojumus*

Attēli un apraksti šajā lietošanas instrukcijā

Attēli un apraksti šajā lietošanas instrukcijā var atšķirties no Jūsu ierīces piegādes komplektācijas un aprīkojuma.

Norādījums

Paturētas tiesības uz tehniskajām izmaiņām.

Noteikumiem atbilstoša lietošana

PS 30 Powerschrubber mazgāšanas birsti var izmantot ar visām Kärcher Home & Garden augstspiediena tīrīšanas ierīcēm, kas izgatavotas, sākot no 1992.gada, un paredzētas līdz 18 MPa (180 bar / 2600 psi) lielam spiedienam.

Ierīcēm līdz 1991. ražošanas gadam papildus ir nepieciešams arī adapteris (sk. "Piederumi un rezerves daļas").

Powerschrubber mazgāšanas birste ir ideāli piemērota, lai ar augstspiedienu mazgātu galvenokārt ārpus mājas esošas gludas kāpņu un grīdu virsmas no dažāda materiāla, kā, piemēram, flīzēm, akmens, betona, plastmasas un koka.

Iekšēlpu grīdas, kā, piemēram, veļas mazgātavu vai garāžu grīdas, var mazgāt, ja tām ir ūdens noteces ietaise.

PS 30 ierīci izmantojiet tikai privātā māsājniecībā.

Apkārtējās vides aizsardzība



Iepakojšanas materiālus ir iespējams pārstrādāt atkārtoti. Likvidējiet iepakojumus videi nekaitīgā veidā.



Elektriskās un elektroniskās ierīces satur noderīgus pārstrādājumus materiālus un bieži vien tādas sastāvdaļas kā baterijas, akumulatorus un eļļu, kuras nepareizas izmantošanas vai likvidēšanas gadījumā var radīt potenciālu apdraudējumu cilvēku veselībai un videi. Tomēr šīs sastāvdaļas ir nepieciešamas ierīces pareizai darbībai. Ierīces, kas apzīmētas ar šo simbolu, nedrīkst izmest kopā ar sadzīves atkritumiem.



Darbus ar tīrīšanas līdzekļiem drīkst veikt tikai uz darba virsmām, kas ir nodrošinātas pret šķidruma noteci, ar pieslēgumu netīrā ūdens kanalizācijai. Neļaujiet tīrīšanas līdzeklim nokļūt ūdenstilpnēs vai zemē.

Informācija par sastāvdaļām (REACH)

Aktuālo informāciju par sastāvdaļām skatiet: www.kaercher.de/REACH

Piederumi un rezerves daļas

Izmantot tikai oriģinālos piederumus un oriģinālās rezerves daļas, jo tie garantē drošu un nevainojamu ierīces darbību.

Informāciju par piederumiem un rezerves daļām skatīt www.kaercher.com.

Ierīces apraksts

Attēlus skatiet grafika lappusē

Attēls A

- 1 Bajonetes savienojums
- 2 Uzmavuzgrieznis
- 3 Šarnīrs
- 4 Birstes sari
- 5 Gumijas slīde
- 6 Pagarinājuma caurule
- 7 Augstspiediena sprausla

Pagarinājuma caurules montāža

Norādījumi

Montāžas laikā pievērsiet uzmanību stingram ierīces detaļu savienojumam.

Attēls B

1. Ievietojiet bajonetes spraudni ietverē.
2. Pagrieziet pagarinājumu, līdz tas nokļūstējās.
3. Pievelciet uzmavuzgriezni.

Nepieciešamības gadījumā atkārtojiet procedūru, lai pievienotu papildu pagarinājuma caurules.

Ekspluatācija

Norādījumi

Pagarinājuma caurules var izmantot ar jebkuru Kärcher piederumu.

Ekspluatācijas uzsākšana

Pirms lietošanas uzsākšanas jāpievieno pagarinājuma caurules.

1. Pievienojiet ierīci augstspiediena pistolei.

Darbība

Grīdas virsmas mazgāšana

Pirms lietošanas atīrīiet tīrāmo virsmu no rupjiem netīrumiem (piemēram, noslaukot), lai izvairītos no bojājumiem.

Norādījumi

- Pirms lietot uz trauslām virsmām, piem., koka, pamēģiniet neuzkrītošā vietā.
- Neapstāties vienā vietā, bet turpināt kustību.

1. Novietojiet Powerschrubber mazgāšanas birsti uz tīrāmās virsmas.

Attēls C

2. Atbloķējiet rokas smidzināšanas pistoles sviru.
3. Pavelciet rokas smidzināšanas pistoles sviru. Ierīce ieslēdzas.
4. Veiciet grīdas virsmas mazgāšanu.

Mitras, gludas virsmas iespējams nožāvēt, izmantojot gumijas slīdi.

Attēls D

Malu un stūru zonu tīrīšana

Lai mazgājot varētu ērti piekļūt malām un stūriem, tīrīšanas galvu iespējams pagriezt.

1. Pagrieziet tīrīšanas galvu vēlamajā virzienā.

Attēls E

2. Atbloķējiet rokas smidzināšanas pistoles sviru.
3. Pavelciet rokas smidzināšanas pistoles sviru. Ierīce ieslēdzas.
4. Veiciet malu un stūru zonu tīrīšanu.

Pēc lietošanas

Pēc lietošanas ierīci noskalojiet ar maigu ūdens strūklu.

- Noņemiet Powerschrubber mazgāšanas birsti un, ja nepieciešams, pagarinājuma caurules no augstspiediena pistoles.
- Noskalojiet Powerschrubber mazgāšanas birsti, izmantojot augstspiediena pistoli (bez papildu piederumiem), vai noslaukiet to ar mitru drānu.

Uzglabāšana

Uzglabājiet ierīci pret salu aizsargātā vietā.

Kopšana un apkope

Sprauslu ievietošana/izņemšana

Aprakstītais paņēmieni attiecas uz visām ierīces sprauslām.

Attēls F

1. Izņemiet spaili.
2. Izvelciet augstspiediena sprauslu.
3. Ievietojiet augstspiediena sprauslu.
4. Ievietojiet spaili.

Augstspiediena sprauslas tīršana

1. Izņemiet augstspiediena sprauslu.
2. Augstspiediena sprauslu no abām pusēm izskalojiet ar tīru ūdeni. vajadzības gadījumā nomainiet bojātu augstspiediena sprauslu.
3. Ievietojiet augstspiediena sprauslu.

Gumijas sliedes nomaiņa

Bojātu vai nolietotu gumijas sliedi var nomainīt, neizmantojot instrumentus

1. Paceliet gumijas sliedi.
2. Gumijas sliedi izvelciet no Powerschrubber mazgāšanas birstes virzienā uz augšu.
3. Ievietojiet jaunu gumijas sliedi gropē un stingri piespiediet.

Attēls G

Palīdzība traucējumam

Augstspiediena tīrītājs neveido spiedienu vai pulsē

Augstspiediena sprauslas ir nosprostotas vai bojātas

1. Demontējiet augstspiediena sprauslas.
2. Pārbaudiet, vai augstspiediena sprauslas nav aizsērējušas, un nepieciešamības gadījumā tās iztīriet.
3. Pārbaudiet, vai augstspiediena sprauslas nav bojātas, un vajadzības gadījumā nomainiet.
4. Powerschrubber mazgāšanas birsti bez sprauslām izskalojiet ar tīru ūdeni.
5. Iemontējiet atpakaļ augstspiediena sprauslas.

Garantija

Katrā valstī ir spēkā mūsu uzņēmuma atbildīgās sabiedrības izdotie garantijas nosacījumi. Garantijas termiņa ietvaros iespējamos Jūsu iekārtas darbības traucējumus mēs novērsim bez maksas, ja to cēlonis ir materiāla vai ražošanas defekts. Garantijas remonta nepieciešamības gadījumā ar pirkumu apliecināšu dokumentu griežieties pie tirgotāja vai tuvākajā pilnvarotajā klientu apkalpošanas dienestā.

(Adresi skatīt aizmugurē)

Bendrosios norodos



Prieš pradēdami naudoti iřrenginj, perskaitykite šij originaliā naudojimo instrukcijā ir elkitēs, kaip joje nurodyta. Iřsaugokite originaliā eksploataavimo instrukcijā, kad galētumēte vēļiau ja pasinaudoti arba perduoti kitam savininkui.

Saugos nurodymai

⚠ ATSARGIAI

- *Iřrenginio nenaudokite, jeigu greta valymo galvutēs yra pařalinių asmenų.*
- *Baigę valyti ir prieš pradēdami dirbti, išjunkite aukšto slėgio*

valymo iřrenginj ir nuo aukšto slėgio pistoleto nuimkite antgalį „Powerschrubber“.

- *Aukšto slėgio srovę per aukšto slėgio pistoletą įjunkite tik tada, kai antgalis „Powerschrubber“ liečia valomą paviršių.*
- *Atatranks pavojus. Stenkitės tvirtai stovėti, stipriai laikykite aukštojo slėgio pistoletą su ilgiamuoju vamzdžiu.*
- *Didž. vandens temperatūra 60°C (vykdykite jūsų aukštojo slėgio valytuvui taikomus reikalavimus).*

Pastaba

- *Taip pat būtina laikykitės savo aukšto slėgio valymo iřrenginio saugos nuorodų ir vietinių taisyklių bei reikalavimų.*

Sioje naudojimo instrukcijoje pateikiami paveikslėliai ir aprašymai

Sioje naudojimo instrukcijoje pateikiami paveikslėliai ir aprašymai gali skirtis, atsižvelgiant į Jūsų prietaiso komplektaciją ir įrangą.

Pastaba

Pasilikame teisę daryti techninius pakeitimus.

Naudojimas laikantis nurodymų

„PS 30 Powerschrubber“ galima naudoti su visais „Kärcher Home & Garden“ aukšto slėgio valymo įrenginiais, gaminamais nuo 1992 metų, kurių slėgis yra iki 18 MPa (180 bar / 2600 psi).

Prietaisams, pagamintiems iki 1991 m., reikia papildomo adapterio (žr. „Priedai ir atsarginės dalys“).

Antgalis „Powerschrubber“ puikiai tinka aukšto slėgio valyti lauke esančius lygius grindų plotus ir laiptus su įvairia danga, pavyzdžiui, plytelėmis, akmenis trinkelėmis, betonu, plastikui ar medienai.

Vidaus zonas, pvz., skalbyklas ar garažus, galima plauti tik jei jose užtikrinama vandens nutekėjimo galimybė. PS 30 naudokite tik privačioms reikmėms.

Aplinkos apsauga



Pakuotės medžiagos gali būti perdirbamos. Pakuotės atliekas sutvarkykite tausodami aplinką.



Elektronis ir elektroniniose prietaisuose būna vertingų perdirbamų medžiagų ir dažnai tokių dalių, pvz., baterijų, akumuliatorių arba alyvos, su kuriomis netinkamai elgiantis arba netinkamai jas pa-

šalinius gali kilti pavojus žmonių sveikatai ir aplinkai. Tačiau norint tinkamai eksploatuoti įrenginį šios sudedamosios dalys būtinos. Šiuo simboliu pažymėtus įrenginius draudžiama šalinti su buitiniemis atliekomis.

 Darbus su valymo priemonėmis atlikti galima tik ant vandeniu atsparių darbinių paviršių su jungtimi prie nešvaraus vandens kanalizacijos. Neleiskite, kad valymo priemonės patektų į vandens telkinius arba įsi-skverbtų į dirvožemį.

Nuorodos dėl sudėtinių medžiagų (REACH)
Naujausią informaciją apie sudėtines medžiagas rasite: www.kaercher.de/REACH

Priedai ir atsarginės dalys

Naudokite tik originalius priedus ir originalas atsargines dalis – taip užtikrinsite, kad įrenginys veiktų patikimai ir be triukščių.

Informaciją apie priedus ir atsargines dalis rasite svetainėje www.kaercher.com.

Įrenginio aprašymas

Paveikslai pateikti grafiky puslapyje

Paveikslas A

- 1 Kaištinė jungtis
- 2 Gaubiamoji veržlė
- 3 Sukamasis lankstas
- 4 Šepetys
- 5 Brauktuvas
- 6 Ilginamasis vamzdis
- 7 Aukšto slėgio purškimo antgalis

Ilginamojo vamzdžio montavimas

Pastaba

Montuodami atkreipkite dėmesį, kad įrenginio dalys tvirtai susijungtų.

Paveikslas B

1. Antgalio kaištį įkiškite į tvirtinimo vietą.
2. Pasukite ilginamąją dalį, kad ji užsifiksuotų.
3. Priveržkite gaubiamąją veržlę.

Jei reikia, procedūrą pakartokite su kitais ilginamaisiais vamzdžiais.

Eksploatavimas

Pastaba

Ilginamuosius vamzdžius galima naudoti su kiekvienu „Kärcher“ priedu.

Eksploatavimo pradžia

Prieš naudojant ilginamuosius vamzdžius reikia sumontuoti.

1. Prie įrenginio prijunkite aukšto slėgio pistoletą.

Naudojimas

Grindų valymas

Kad neįvyktų gedimų, prieš naudodami nuo valomo ploto nuvalykite (pavyzdžiui, nušluokite) didelius nešvarumus.

Pastaba

- Prieš valydami jautrius paviršius (pvz., medžio), įrenginį išbandykite nepastebimoje vietoje.
- Jo nelaikykite vienoje vietoje, o nuolat judinkite.

1. Antgalį „Powerschrubber“ pridėkite prie valomo paviršiaus.

Paveikslas C

2. Atblokuokite rankinio purškimo pistoleto svirtį.
3. Patraukite rankinio purškimo pistoleto svirtį. Įrenginys įsijungia.
4. Išvalykite grindis.

Šlapią, lygų paviršių galima nusausti brauktuvu.
Paveikslas D

Kraštų ir kampų valymas

Kad būtų patogų plauti kraštus ir kampus, valymo antgalį galima pasukti.

1. Valymo antgalį pasukite pageidaujama kryptimi.

Paveikslas E

2. Atblokuokite rankinio purškimo pistoleto svirtį.
3. Patraukite rankinio purškimo pistoleto svirtį. Įrenginys įsijungia.
4. Išvalykite kraštus ir kampus.

Baigus naudoti

Baigę naudoti, įrenginį nuplaukite silpna vandens srove.

- Nuo aukšto slėgio pistoleto nuimkite antgalį „Powerschrubber“ ir, jeigu yra, ilginamuosius vamzdžius.
- Antgalį „Powerschrubber“ nuplaukite aukšto slėgio pistoletu (be kitų priedų) arba nušluostykite drėgna šluoste.

Sandėliavimas

Įrenginį laikykite nuo šalčio apsaugotoje vietoje.

Techninė priežiūra ir eksploatacinės parengties užtikrinimas

Antgalių sumontavimas / išmontavimas

Aprašyta procedūra taikoma visiems turimiems įrenginio antgaliams.

Paveikslas F

1. Nuimkite apkabą.
2. Ištraukite aukšto slėgio purškimo antgalį.
3. Įstatykite aukšto slėgio purškimo antgalį.
4. Užmaukite apkabą.

Aukšto slėgio purškimo antgalio valymas

1. Išmontuokite aukšto slėgio purškimo antgalį.
2. Aukšto slėgio purškimo antgalį abiem kryptimis praskalaukite švari vandeniu. Jeigu būtina, pakeiskite pažeistą aukšto slėgio purškimo antgalį.
3. Sumontuokite aukšto slėgio purškimo antgalį.

Brauktuvo keitimas

Pažeistą arba nudėvėtą brauktuvą galima pakeisti naudojant įrankių.

1. Brauktuvą atkelkite.
2. Brauktuvą ištraukite iš antgalio „Powerschrubber“.
3. Į griovelį įdėkite ir tvirtai įspauskite naują brauktuvą.

Paveikslas G

Pagaiba, jeigu būtų aptiktos triktys

Aukšto slėgio valymo įrenginys nesukuria slėgio arba veikia pulsuojančiai

Aukšto slėgio purkštukai užsikisę arba pažeisti.

1. Išmontuokite aukšto slėgio purkštukus.
2. Patikrinkite, ar neužsikisę aukšto slėgio purkštukai ir, jeigu reikia, juos išvalykite.

3. Patikrinkite, ar nepažeisti aukšto slėgio purkštukai ir, jeigu reikia, juos pakeiskite.
4. Antgalį „Powerschrubber“ be purkštukų praskalaukite švariu vandeniu.
5. Vėl sumontuokite aukšto slėgio purkštukus.

Гарантія

Kiekvienoje šalyje galioja mūsų įgaliotų pardavėjų nustatytos garantijos sąlygos. Galimus įrenginio gedimus garantijos galiojimo laikotarpiu pašalinsime nemokamai, jei tokių gedimų priežastis buvo netinkamos medžiagos ar gamybos defektai. Dėl garantinių gedimų šalinimo kreipkitės į savo pardavėją arba artimiausią klientų aptarnavimo tarnybą pateikdami pirkiną patvirtinančią kasos kvitą.
(Adresą rasite kitoje pusėje)

Загальні вказівки



Перед першим використанням

пристрою слід ознайомитися з цією оригінальною інструкцією з експлуатації і діяти відповідно до неї. Зберігати оригінальну інструкцію з експлуатації для подальшого користування або для наступного власника.

Вказівки з техніки безпеки

⚠ ОБЕРЕЖНО

- *Не застосовувати препарат пристрій, якщо поблизу чистить голівки знаходяться інші особи.*
- *Після закінчення режиму очищення та перед початком робіт вимикати миючий апарат високого тиску та від'єднувати швабру від високонапірного пістолета.*
- *Випускати струмінь під тиском з високонапірного пістолета дозволяється лише тоді, коли швабра*

знаходиться на поверхні, що буде очищуватися.

- *Небезпека травмування через відскок. Слідкувати за стійким положенням та міцно утримувати високонапірний пістолет з подовжувальною трубкою.*
- *Максимальна температура води 60°C (дотримуватися вказівок, що містяться в інструкції з експлуатації миючого апарату високого тиску).*

Вказівка

- *Обов'язково дотримуватися інструкцій з безпеки для вашого миючого апарату високого тиску, а також локальних вказівок та розпоряджень*

Зображення та описи в данім керівництві з експлуатації

Зображення та описи в данім керівництві з експлуатації можуть відрізнятися залежно від об'єму поставки та комплектації пристрою.

Вказівка

Зберігається право на внесення технічних змін.

Використання за призначенням

Швабра PS 30 може використовуватися разом з усіма миючими пристроями високого тиску компанії Kärcher Home & Garden, виробленими починаючи з 1992 року, робочий тиск яких становить до 18 МПа (180 бар/2600 psi).

Для пристроїв з датою вироблення до 1991 р. додатково потрібний адаптер (див. розділ «Запасні деталі та приладдя»).

Швабра ідеально підходить для високонапірного очищення переважно рівних підлогових покриттів та сходів поза межами приміщень з різноманітними типами поверхні, напр., з плитки, каміння, бетону, пластику або дерева.

Очищення всередині таких приміщень, як пральня або гаражі, допускається в випадку, якщо вони обладнані системою водостоку.

Пристрій PS 30 призначений виключно для застосування в домашньому господарстві.

Охорона довкілля



Пакувальні матеріали придатні до вторинної переробки. Упаковку необхідно утилізувати без шкоди для довкілля.



Електричні та електричні пристрої найчастіше містять цінні матеріали, які придатні до вторинної переробки, та компоненти, такі як батареї, акумулятори чи мастило, які у разі неправильного поводження з ними або неправильної утилізації можуть створити потенційну небезпеку для здоров'я людини та довкілля. Однак ці компоненти необхідні для належної експлуатації пристрою. Пристрої, позначені цим символом, забороняється утилізувати разом із побутовим сміттям.



Роботи з миючими засобами повинні виконуватись тільки на робочих площинах, не проникних для рідини, з виходом у побутову каналізацію. Миючі засоби не повинні потрапляти у водойми або ґрунт.

Вказівки щодо компонентів (REACH)

Актуальні відомості про компоненти наведені на сайті: www.kaercher.de/REACH

Приладдя та запасні деталі

Слід використовувати лише оригінальне приладдя та оригінальні запасні частини, тому що саме вони гарантують безпечну та безперебійну експлуатацію пристрою.

Інформація щодо приладдя та запасних частин міститься на сайті www.kaercher.com.

Опис пристрою

Рисунки див. на сторінці з зображеннями Малюнок А

- 1 Під'єднання штика
- 2 Накидна гайка
- 3 Шарнірне з'єднання
- 4 Йоржик
- 5 Скребок
- 6 Подовжувальна трубка
- 7 Сопло високого тиску

Установлення подовжувальної трубки

Вказівка

При встановленні слідкуйте за міцністю з'єднання компонентів пристрою.

Малюнок В

1. Вставити штик у тримач.
2. Провертати подовжувач до його фіксації.
3. Затягнути накидну гайку.

За потребою повторити даний процес для інших подовжувальних трубок.

Експлуатація

Вказівка

Подовжувальні трубки можна використовувати з будь-яким додатковим обладнанням Kärcher.

Введення в експлуатацію

Перед використанням слід встановити подовжувальні трубки.

1. Під'єднати пристрій до високонапірного пістолета.

Експлуатація

Очищення поверхні підлоги

Перед початком роботи видалити з поверхні, що буде очищуватися, великі елементи забруднення (напр., шляхом підмітання), щоб запобігти пошкодженню пристрою.

Вказівка

- Перед використанням протестуйте пристрій на вразливій поверхні, напр., дерев'яній, у непомітному місці.
- Не зупиняйтесь на одному місці, а продовжуйте рухатися.

1. Встановити швабру на поверхню, що очищується.

Малюнок С

2. Розблокувати важіль ручного пістолета-розпилювача.
3. Потягнути важіль ручного пістолета-розпилювача. Пристрій вмикається.
4. Очистити поверхню підлоги.

Мокру рівну поверхню можна осушити за допомогою скребка.

Малюнок D

Очищення крайок та кутових зон

Для зручності очищення крайок та кутів очисну голівку можна повертати.

1. Повернути очисну голівку в потрібному напрямку.

Малюнок E

2. Розблокувати важіль ручного пістолета-розпилювача.
3. Потягнути важіль ручного пістолета-розпилювача. Пристрій вмикається.
4. Очистити крайки та кутові зони.

Після використання

Після використання ополоснути пристрій струменем води під невеликим напором.

- Від'єднати швабру та, за потребою, подовжувальні трубки від високонапірного пістолета.
- Ополоснути швабру за допомогою високонапірного пістолета (без решти компонентів) або протерти вологою ганчіркою.

Зберігання

Пристрій слід зберігати в захищеному від морозу місці.

Догляд та технічне обслуговування

Демонтаж/встановлення сопел

Описаний порядок дій застосовується до всіх існуючих сопел на пристрої.

Малюнок F

1. Зняти затискачі.
2. Витягти сопло високого тиску.
3. Вставити сопло високого тиску.
4. Встановити затискачі.

Очищення сопла високого тиску

1. Демонтувати сопло високого тиску.

2. Промити сопло високого тиску чистою водою в обох напрямках. У разі необхідності замінити пошкоджене сопло високого тиску.
3. Встановити сопло високого тиску.

Заміна скребка

Пошкоджений або зношений скребок можна замінити без застосування жодних інструментів

1. Трохи підняти скребок.
 2. Зняти скребок зі швабри у напрямку догори.
 3. Установити ваз новий скребок й міцно придавити.
- Малюнок G**

Допомога в разі несправностей

Миючий пристрій високого тиску не створює тиску або пульсує

Сопла високого тиску засмічені або пошкоджені

1. Зняти сопла високого тиску.
2. Перевірити сопла високого тиску на наявність засмічень, у разі потреби очистити.
3. Перевірити сопла високого тиску на наявність пошкоджень, у разі потреби замінити.
4. Промити швабру без сопл чистою водою.
5. Знов установити сопла високого тиску.

Гарантія

У кожній країні діють відповідні гарантійні умови, встановлені уповноваженою організацією збуту нашої продукції в цій країні. Можливі несправності приладу протягом гарантійного строку ми усуваємо безкоштовно, якщо причина несправності полягає в дефектах матеріалів або виробничому браку. У разі виникнення претензій протягом гарантійного строку прохання звертатися, маючи при собі чек про покупку, до торговельної організації, що продала продукт, або до найближчої уповноваженої служби сервісного обслуговування.
(Адреси див. на звороті)

— 一般性提示



在您第一次使用设备之前, 请先阅读原厂操作说明书并遵守。为日后使用或其他所有者使用方便请妥善保管原厂操作说明书。

安全提示

△ 小心

- 如果清洗头附近有其他人逗留, 请勿使用本设备。
- 结束清洁操作后和工作前, 关闭高压清洗机, 并从高压喷枪上断开动力洗涤剂。
- 只有当动力洗涤剂位于清洁面上时, 方才触发高压喷枪上的高压水柱。

- 有反冲危险。务必站稳, 并拿稳高压喷枪和延长管。
- 最高水温 60° C (请遵守高压清洗机的说明)。

提示

- 也要注意您的高压清洗机安全提示和地方法规以及规定

操作说明书插图和说明

本操作说明书插图和说明可能与您的设备供货范围和配置有偏差。

提示

保留技术更改的权利。

按规定使用

PS 30 动力洗涤剂可以与自 1992 年起制造的任何 Kärcher Home & Garden 高压清洗机 (压力不超过 18MPa (180 bar / 2600 psi)) 一起使用。制造年份在 1991 年以前的设备则另行需要一个转接器 (参见“配件和备件”)。动力洗涤剂非常适合用于对室外区域具有不同表面 (诸如瓷砖、石材、混凝土、塑料和木材) 的光滑地板和楼梯进行高压清洁。如果诸如洗衣房或车库的室内区域有个排水口, 就可以进行清洁。PS 30 仅限用于私人家务。

环境保护



包装材料可以回收利用。请按照环保要求处理包装。



电气和电子设备含有宝贵的可再利用的材料以及诸如电池、蓄电池或油等若使用不当或处理错误会对人体健康和环境造成潜在危险的组成部分。为了设备按规定运行, 需要这些组件。用符号标记的设备不得与生活垃圾一同处理。



使用清洁剂工作时必须在连接至污水管道系统的液密工作表面上进行。清洁剂不得渗透到水域或土壤中。

内部材料提示 (REACH)

最新的内部材料信息请您在如下链接中查找:
www.kaercher.de/REACH

附件和备件

只允许使用原厂附件和备件, 它们可以确保设备安全无故障地运行。

关于附件和备件的信息参见 www.kaercher.com。

设备说明

插图参见图片页
图 A

- ① 卡接头
- ② 锁紧螺母
- ③ 旋转接头
- ④ 刚毛轮圈
- ⑤ 刮板
- ⑥ 加长管
- ⑦ 高压喷嘴

安装加长管

提示

安装时注意设备部件的连接是否牢固。

图 B

1. 将卡口插到槽中。
2. 旋转加长件，直到它卡进去。
3. 拧紧锁紧螺母。

必要时，在其他加长管上重复此步骤。

运行

提示

加长管可和每个 Kärcher 配件一起使用。

调试

使用前，必须安装加长管。

1. 将设备连接到高压喷枪上。

运行

清扫地面

使用前，（例如通过清扫）去除清洁面的粗粒污物，以免损伤。

提示

● 在诸如木材的敏感表面上使用之前，在角落处测试设备。

● 不要固定在一个地点，而是持续移动。

1. 将动力洗涤剂置于待清洗表面上。

图 C

2. 放开手持喷枪的控制杆。
3. 拉出手持喷枪的控制杆。
设备接通。
4. 清洁地面。

可以用刮板刮干潮湿、平整的表面。

图 D

清洁边缘和角落区域

若要方便清洁边缘和角落，可以旋转清洁头。

1. 将清洁头旋转到所需的角度。

图 E

2. 放开手持喷枪的控制杆。
3. 拉出手持喷枪的控制杆。
设备接通。
4. 清洁边缘或角落区域。

使用后

使用后，用一个弱水流冲洗设备。

● 将动力洗涤器和加长管（如有必要）从高压喷枪上取下。

● 用高压喷枪（无其他配件）冲洗动力洗涤器或用湿布擦净。

存放

将设备存放在不会霜冻的地方。

保养和维护

安装/拆卸喷嘴

所述操作方法适用于设备上的所有现有喷嘴。

图 F

1. 拆除夹子。
2. 拉出高压喷嘴。
3. 装入高压喷嘴。
4. 安装夹子。

清洗高压喷嘴

1. 拆下高压喷嘴。
2. 沿两个方向用清水冲洗高压喷嘴。如有必要，更换损坏的高压喷嘴。
3. 安装高压喷嘴。

更换刮板

无需工具即可更换损坏或磨损的刮板

1. 提起刮板。
2. 将刮板从动力洗涤剂上向上拉出。
3. 将新刮板装入槽内并且压紧固定。

图 G

故障排除

高压清洗机为无压力结构或不产生脉冲压力

高压喷嘴堵塞或损坏

1. 拆卸高压喷嘴。
2. 检查高压喷嘴是否堵塞，必要时清洁。
3. 检查高压喷嘴是否损坏，必要时更换。
4. 用清水冲净无喷嘴的动力洗涤剂。
5. 重新安装动力洗涤剂。

质量保证

我们的主管销售公司所发布的质量保证条件在每个国家均适用。在质量保证期内，如果您的产品发生了任何故障，我们都将为您提供免费维修，但是这种故障应当是由于机身材料或制造上的缺陷造成的。如属质量保证情况，请凭发票联系贵方经销商或就近联系获得授权的客户服务点。

（地址详见背面。）

一般的な注意事項



装置の初期使用前に、この取扱説明書を読んで、指示に従ってください。本取扱説明書を、後の使用あるいは次の所有者のために保存してください。

安全注意事項

△ 注意

- 洗浄ヘッドの近くにその他の人員がいる場合には機器を使用しないでください。
- 洗浄作業の終了後とメンテナンス作業の開始前には高压洗浄機をスイッチ オフして、パワーブラシを高压ピストルから切り離してください。
- 高压ピストルの高压ジェットは、パワーブラシが洗浄面に乗ってから初めて外してください。
- 跳ね返りの危険。足場を確実にして、延長管付きの高压ピ

ストルをしっかりと保持してください。

- 最大水温 60° C (高压洗浄機の注意事項を順守すること)。

注意事項

- 高压洗浄機の安全注意事項ならびに現地の法令、規定にも必ず従うこと

この取扱説明書内の図および説明

この取扱説明書内の図および説明は、機器の納品範囲と仕様から相違することがあります。

注意事項

技術的な変更が行われることがあります。

規定に沿った使用

PS 30 パワーブラシは、1992年製造以降のすべてのKärcher Home & Garden 高压洗浄機で、18MPa (180 bar / 2600 psi) までの圧で使用することができます。

1991年製造以前の機器には、追加でアダプタが必要です (「付属品と交換部品」を参照)。

当パワーブラシは、特になめらかな床面ならびに例えばタイル、石板、コンクリートおよび合成樹脂と木材による各種表面の戸外での階段等での高压洗浄に適しています。

洗濯場あるいはガレージ等の屋内では、排水可能性のある限り、使用することができます。

PS 30の使用は個人的な家庭での使用専用で、営業用ではありません。

環境保護



梱包材はリサイクル可能です。梱包材は環境に適した方法で廃棄してください。



電気および電子機器には、誤って取り扱ったり廃棄したりすると人間と環境に危険を及ぼす可能性があるバッテリーや充電式電池パックあるいはオイルなどの構成要素が含まれています。

しかしながら、これらは機器が適切に機能するために必要な構成要素です。このシンボルが表記されている機器は、家庭ゴミと一緒に廃棄してはいけません。



洗浄剤での作業は下水溝への排水可能性のある、水漏れのしない作業面でだけ行うことができます。洗浄剤は河川あるいは地下に浸透させないこと。

物質についての注意事項 (REACH)

物質に関する最新情報は、以下を参照してください：
www.kaercher.de/REACH

付属品と交換部品

純正のアクセサリおよび純正のスペアパーツのみ使用してください。これにより装置の安全で、トラブルの無い動作の保証が約束されます。

アクセサリやスペアパーツに関する詳細については、www.kaercher.comをご参照ください。

機器に関する説明

図は図表ページを参照

イラスト A

- ① バヨネット継ぎ手
- ② ユニオンナット

- ③ スイベルジョイント
- ④ リングブラシ
- ⑤ スクレーパ
- ⑥ 延長チューブ
- ⑦ 高压ノズル

延長管の取付け

注意事項

機器部との確実な取付けに注意してください。

イラスト B

1. バヨネットをホルダー内に差し込みます。
 2. ロックするまで延長管を回します。
 3. ユニオンナットを絞めます。
- プロセスを、必要に応じて他の延長管でも繰り返します。

運転

注意事項

延長管はKärcherの各付属品と使用できます。

セットアップ

使用前に、延長管を取付けること。

1. 機器を高压ピストルに接続します。

運転

床面の洗浄

故障を避けるために、使用前に洗浄面から大まかな汚れを取り除きます (例えばホウキとちり取り)。

注意事項

- 機器の使用前に、例えば木材の敏感な表面の使用しない部分を用いてテストします。
- テスト箇所では一か所に留まらないで絶えず移動してください。

1. パワーブラシを洗浄する面へ置きます。

イラスト C

2. ハンド噴射ピストルのレバーをロック解除します。
3. ハンド噴射ピストルのレバーを引きます。
機器はスイッチ オンになります。
4. 床面を洗浄します。

濡れている平らな表面は、スクレーパで水分を排除して乾燥させることができます。

イラスト D

角や縁範囲の洗浄

角や縁範囲のスムーズな洗浄用に、洗浄ヘッドを回転させることができます。

1. 洗浄ヘッドを望む方向に向けます。

イラスト E

2. ハンド噴射ピストルのレバーをロック解除します。
3. ハンド噴射ピストルのレバーを引きます。
機器はスイッチ オンになります。
4. 角あるいは縁範囲を洗浄します。

使用後

機器使用後はソフトな水噴射で濯ぎます。

- パワーブラシならびに場合に応じて延長管を高压ピストルから取外します。
- パワーブラシを高压ピストル (他の付属品なし) で濯ぐ、あるいは湿した布で清掃します。

保管

機器は凍らな場所保管してください。

手入れとメンテナンス

ノズルの取付け / 取外し

記載の手順は、機器にあるすべてのノズルに有効です。

イラスト F

1. クランプを除去します。
2. 高圧ノズルを引き抜きます。
3. 高圧ノズルを挿入します。
4. クランプを取付けます。

高圧ノズルの洗浄

1. 高圧ノズルを取外します。
2. 高圧ノズルを汚れない水で両方向に濯ぎます。場合に応じて、損傷している高圧ノズルを交換します。
3. 高圧ノズルを取付けます。

スクレーパの交換

損傷したあるいは摩耗したスクレーパはツールなしで交換可能

1. スクレーパを持ち上げます。
2. スクレーパを上方へ、パワーブラシから引き抜きます。
3. 新しいスクレーパを溝に挿入して、しっかり押し込みます。

イラスト G

障害発生時のサポート

圧力洗浄機の圧力が上昇しない、または圧力が発生しない場合

高圧ノズルの詰まり/損傷

1. 高圧ノズルを取外します。
2. 高圧ノズルの詰まりをチェックして、場合に応じて洗浄します。
3. 高圧ノズルの損傷をチェックして、必要に応じて交換します。
4. ノズルを外したパワーブラシを、汚れない水で濯ぎます。
5. 高圧ノズルを再び取付けます。

保証

国ごとに弊社の販売会社が発行する保証条件が有効です。保証期間中は、資材または製造上の欠陥が原因とみられる装置の故障に関しては無料で修理いたします。保証請求の際はレシートを販売店またはお近くの認可カスタマーサービスを提示してください。

(住所は裏面をご覧ください)

التخزين

تخزين الجهاز في مكان خالي من الصقيع.

العناية والصيانة

تركيب / فك الفوهات

ينطبق الإجراء المشروح على جميع الفوهات الموجودة بالجهاز.

صورة إيضاحية F

1. إزالة المشبك.
2. إخراج فوهة الضغط العالي.
3. تركيب فوهة الضغط العالي.
4. تركيب المشبك.

تنظيف فوهة الضغط العالي

1. فك فوهة الضغط العالي.
2. شطف فوهة الضغط العالي بالمياه النقية في كلا الاتجاهين. استبدال فوهة الضغط العالي التالفة إذا لزم الأمر.
3. تركيب فوهة الضغط العالي.

تغيير شفاه السحب

يمكن أن يتم تغيير شفة السحب التالفة أو المتآكلة بدون استخدام أي أداة.

1. رفع شفة السحب.
 2. إخراج شفة السحب إلى أعلى من الفرشاة القوية.
 3. تركيب شفة سحبة جديدة في الشق والضغط عليها حتى تثبت.
- صورة إيضاحية G

مساعدة في حالة حدوث أعطال

منظف الضغط العالي لا يولد أي ضغط أو ينضج فوهات الضغط العالي مسدودة أو تالفة

1. فك فوهات الضغط العالي.
2. فحص فوهات الضغط العالي للتحقق من عدم وجود انسدادات وتنظيفها عند الضرورة.
3. فحص فوهات الضغط العالي من حيث تعرضها للتلف واستبدالها عند اللزوم.
4. شطف الفرشاة القوية باستخدام مياه نقية.
5. إعادة تركيب فوهات الضغط العالي.

الضمان

يسري في كل دولة شروط الضمان التي تضعها شركة التسويق المتخصصة التابعة لنا. نحن نتولى إصلاح الأخطاء التي قد تطرأ على جهازك خلال فترة الضمان بدون مقابل، عندما يكون سبب هذه الأعطال ناجم عن عيب في المواد المستخدمة أو في عملية التصنيع. في حالة استحقاق الضمان، توجه من فضلك بقسيمة الشراء إلى أقرب موزع أو مركز خدمة عملاء معتمد.

(العنوان على الصفحة الخلفية)

التشغيل

إرشاد

يمكن أن يتم استخدام أنابيب التمديد مع جميع ملحقات Kärcher.

بدء التشغيل

يجب تركيب أنابيب التمديد قبل الاستخدام.
1. توصيل الجهاز بمسدس الضغط العالي.

التشغيل

تنظيف أسطح الأرضية

يجب تنظيف السطح المراد تنظيفه من الأوساخ الخشنة (على سبيل المثال عن طريق الكس) قبل الاستخدام لتجنب حدوث الأضرار.

إرشاد

- عليك اختبار الجهاز قبل الاستخدام على الأسطح الحساسة، على الخشب مثلاً، في مكان غير ظاهر.
 - لا تبق في مكان واحد، لا بل استمر بالحركة.
 - 1. وضع الفرشاة القوية على السطح المراد تنظيفه.
- صورة إيضاحية C

2. تحرير ذراع مسدس الرش اليدوي.
 3. شد ذراع مسدس الرش اليدوي.
 4. يتم تشغيل الجهاز.
 4. تنظيف أسطح الأرضية.
- يمكن تجفيف الأسطح الرطبة والناعمة باستخدام شفة السحب.
- صورة إيضاحية D

تنظيف مناطق الحواف والزوايا

لتنظيف مريح للحواف والزوايا يمكن أن يتم إدارة رأس التنظيف الدوار.

1. إدارة رأس التنظيف إلى الاتجاه المرغوب.
- صورة إيضاحية E
2. تحرير مسدس الرش اليدوي.
 3. شد ذراع مسدس الرش اليدوي.
 4. يتم تشغيل الجهاز.
 4. تنظيف الحواف والزوايا.

بعد الاستعمال

ينبغي أن يتم شطف الجهاز باستخدام تيار ماء خفيف.

- فك الفرشاة القوية وإذا لزم الأمر أنابيب التمديد من مسدس الضغط العالي.
- شطف الفرشاة القوية مع مسدس الضغط العالي (بدون ملحقات أخرى) أو مسحها باستخدام قطعة قماش رطبة.

حماية البيئة



المواد المستخدمة في التغليف قابلة لإعادة التدوير. يرجى التخلص من مواد التغليف بطريقة تحافظ على البيئة.



تحتوي الأجهزة الكهربائية والإلكترونية على مواد قيمة قابلة لإعادة التدوير وغالباً ما تحتوي أيضاً على مكونات مثل البطاريات، أو

المراكمات أو الزيوت والتي قد تشكل خطورة على صحة الإنسان والبيئة في حالة التعامل معها بشكل غير صحيح أو إذا تم التخلص منها بصورة خاطئة. إلا أن هذه المكونات ضرورية لتشغيل الجهاز بصورة سليمة. لا يجوز التخلص من الأجهزة المميزة بهذا الرمز مع النفايات المنزلية.

لا يسمح بالعمل باستخدام مواد التنظيف إلا في أماكن العمل غير المنفذة للسوائل مع وجود وصلة بقناة المياه المتسخة. لا يسمح بوصول مواد التنظيف إلى المياه أو إلى التربة السطحية.

إرشادات حول مواد المحتويات (REACH)

تجد المعلومات الحالية حول المحتويات على الموقع: www.kaercher.de/REACH

الملحقات التكميلية وقطع الغيار

استخدام الملحقات التكميلية الأصلية وقطع الغيار الأصلية فقط، والتي تضمن تشغيل الجهاز بشكل آمن وخال من الاختلالات. تجد المعلومات الخاصة بالملحقات التكميلية وقطع الغيار على الموقع www.kaercher.com.

مواصفات الجهاز

الأشكال، انظر صفحة الصور

صورة إيضاحية A

- ① وصلة جوزية
- ② صامولة تأمين
- ③ مفصل دوار
- ④ إطار الشعر الحشن
- ⑤ شفة السحب
- ⑥ أنبوب التمديد
- ⑦ فوهة الضغط العالي

تجميع أنبوب التمديد

إرشاد

احرص عند التجميع على أن تكون توصيلات أجزاء الجهاز ثابتة.

صورة إيضاحية B

1. إدخال الجوزة في مكان الإدخال.
 2. إدارة التمديد حتى يثبت.
 3. إحكام ربط الصامولة.
- تكرار العملية إذا لزم الأمر لأنابيب التمديد الأخرى.

إرشادات عامة



اقرأ دليل التشغيل الأصلي قبل استخدام الجهاز لأول مرة وتصرف وفقاً لذلك. حافظ على دليل التشغيل الأصلي للاستخدام لاحقاً أو تسليمه للمالك التالي.

إرشادات السلامة

⚠ تنويه

- لا تستخدم الجهاز عند تواجد أشخاص آخرين بالقرب من رأس التنظيف.
- بعد الانتهاء من عملية التنظيف وقبل تنفيذ أعمال الصيانة، قم بإيقاف جهاز التنظيف بالضغط العالي وقم بفصل الفرشاة القوية من مسدس الضغط العالي.
- لا تقم بإطلاق تيار الضغط العالي بمسدس الضغط العالي إلا بعد أن تتواجد الفرشاة القوية على السطح المراد تنظيفه.
- خطر الارتداد. قم بتأمين مكان وقوفك بشكل آمن وامسك مسدس الضغط العالي مع أنبوب التمديد بشكل محكم.
- درجة حرارة المياه القصوى 60° درجة مئوية (عليك مراعاة إرشادات منطف الضغط العالي الخاص بك).

إرشاد

- من الضروري جداً أن تراعي إرشادات السلامة لمنطف الضغط العالي الخاص بك وكذلك اللوائح والتعليمات المحلية

الصور والشروحات في دليل التشغيل هذا

يمكن أن تختلف الصور والشروحات الواردة في دليل التشغيل هذا عن نطاق التوريد وتجهيز جهازك.

إرشاد

نحتفظ بحق إدخال التعديلات الفنية.

الاستخدام المطابق للتعليمات

يمكن استخدام الفرشاة القوية PS 30 مع كل منظفات الضغط العالي من Kärcher Home & Garden بدءاً من طراز العام 1992، حتى ضغط 18 ميجا باسكال (180 بار/ 2600 رطل لكل بوصة مربعة).

تحتاج بالنسبة للأجهزة المنتجة حتى سنة 1991 إلى مهايئ إضافي (انظر "الملحقات وقطع الغيار"). تعتبر الفرشاة القوية مثالية لتنظيف أسطح الأرضيات الملساء والأدراج في النطاق الخارجي بمختلف أنواع الأسطح مثل البلاط والحجر والباطون والبلاستيك والخشب.

يمكن أن يتم تنظيف النطاق الداخلي مثل المطابخ أو الجراجات في حال احتواء هذه على إمكانية تصريف المياه.

استخدم PS 30 للاستعمال المنزلي فقط.



THANK YOU!
MERCI! DANKE! ¡GRACIAS!



Registrieren Sie Ihr Produkt und profitieren Sie von vielen Vorteilen.

Register your product and benefit from many advantages.

Enregistrez votre produit et bénéficiez de nombreux avantages.

Registre su producto y aproveche de muchas ventajas.

www.kaercher.com/welcome



Bewerten Sie Ihr Produkt und sagen Sie uns Ihre Meinung.

Rate your product and tell us your opinion.

Évaluer votre produit et dites-nous votre opinion.

Reseñe su producto y díganos su opinión.



www.kaercher.com/dealersearch

Alfred Kärcher SE & Co. KG
Alfred-Kärcher-Str. 28-40
71364 Winnenden (Germany)
Tel.: +49 7195 14-0
Fax: +49 7195 14-2212

