

# KÄRCHER

makes a difference

## SC 4 EasyFix Iron SC 4 EasyFix Premium Iron



Deutsch	5
English	11
Français	18
Italiano	25
Nederlands	31
Español	38
Português	45
Dansk	51
Norsk	57
Svenska	63
Suomi	70
Ελληνικά	76
Türkçe	83
Русский	89
Magyar	97
Čeština	103
Slovenščina	109
Polski	115
Românește	122
Slovenčina	129
Hrvatski	135
Srpski	141
Български	147
Eesti	155
Latviešu	161
Lietuviškai	167
Українська	173
Қазақша	181
العربية	194



Register  
your product  
[www.karcher.com/welcome](http://www.karcher.com/welcome)



59690750 (11/19)

A

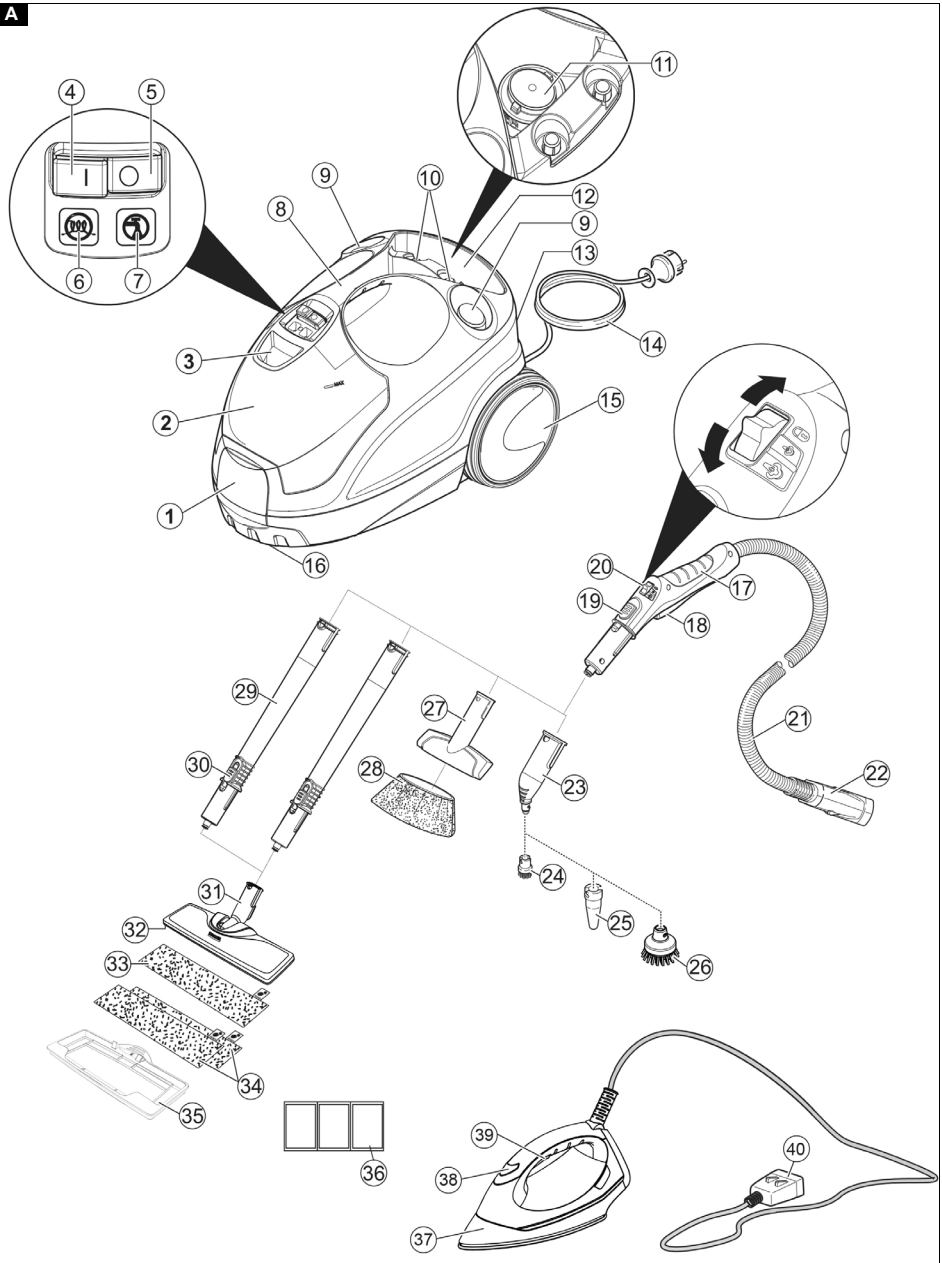

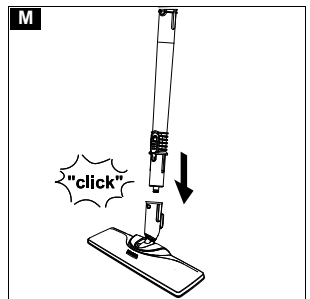
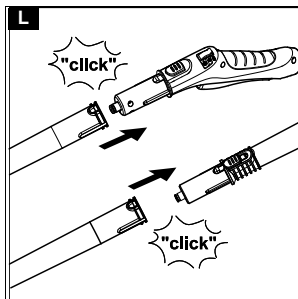
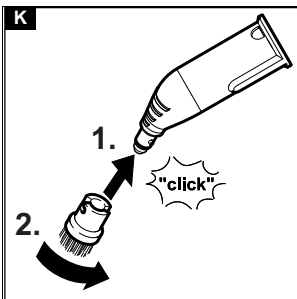
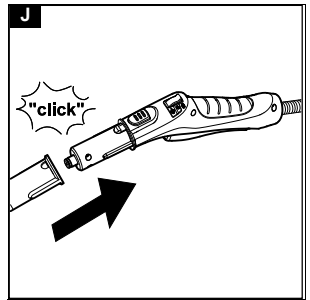
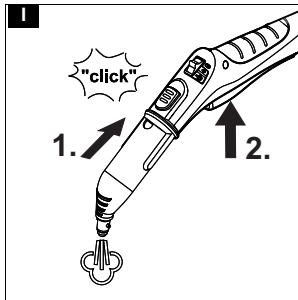
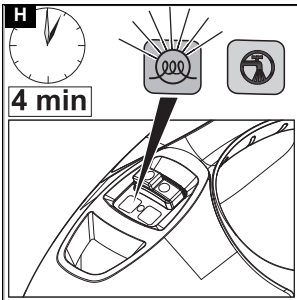
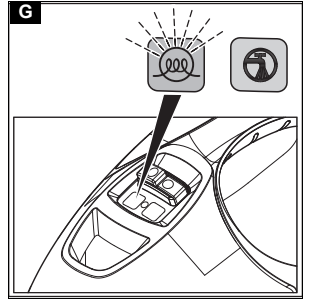
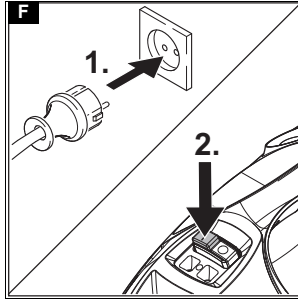
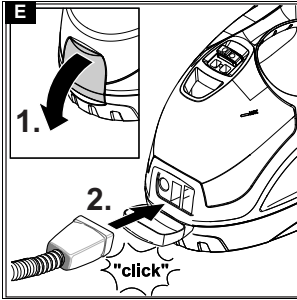
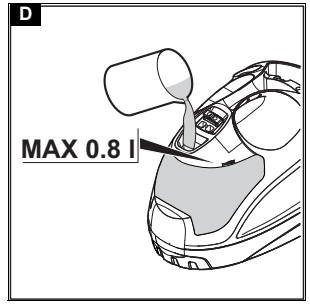
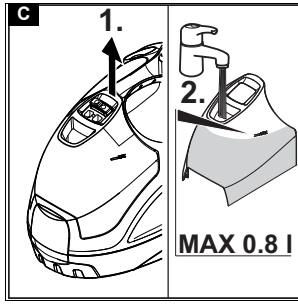
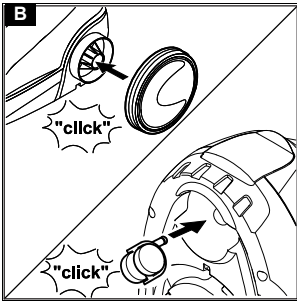

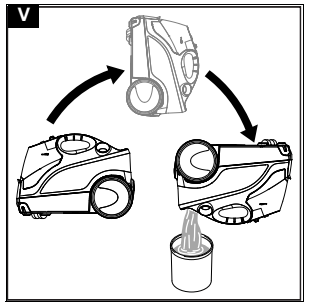
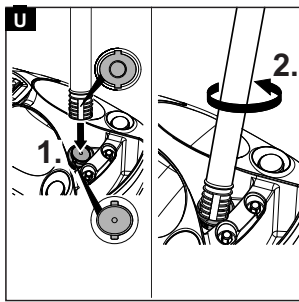
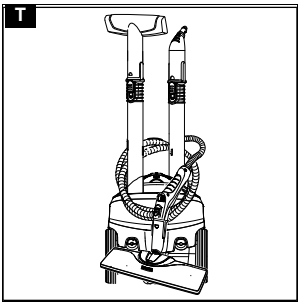
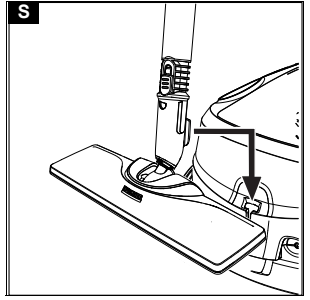
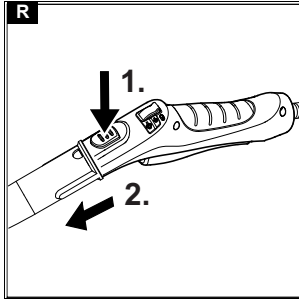
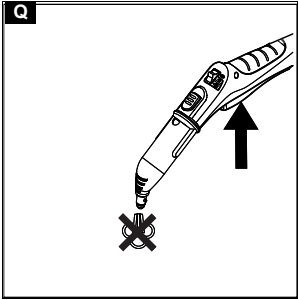
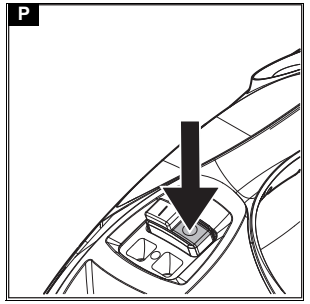
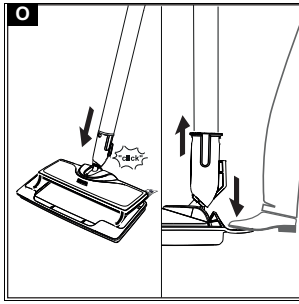
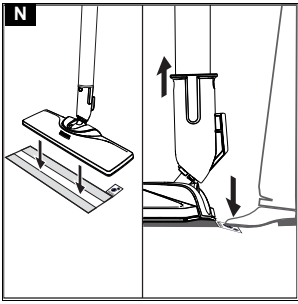

## Inhalt

Allgemeine Hinweise .....	5
Bestimmungsgemäße Verwendung .....	5
Umweltschutz .....	5
Zubehör und Ersatzteile .....	5
Lieferumfang .....	5
Garantie .....	5
Sicherheitseinrichtungen .....	5
Gerätebeschreibung .....	6
Montage .....	6
Betrieb .....	6
Wichtige Anwendungshinweise .....	8
Anwendung des Zubehörs .....	8
Pflege und Wartung .....	10
Hilfe bei Störungen .....	11
Technische Daten .....	11

## Allgemeine Hinweise



Lesen Sie vor der ersten Benutzung des Geräts diese Originalbetriebsanleitung und die beiliegenden Sicherheitshinweise. Handeln Sie danach.

Bewahren Sie beide Hefte für späteren Gebrauch oder für Nachbesitzer auf.

## Bestimmungsgemäße Verwendung

Verwenden Sie das Gerät ausschließlich für den Privathaushalt. Das Gerät ist zur Reinigung mit Dampf bestimmt und kann mit geeignetem Zubehör, wie in dieser Betriebsanleitung beschrieben, verwendet werden. Reinigungsmittel werden nicht benötigt. Beachten Sie die Sicherheitshinweise.

## Umweltschutz



Die Verpackungsmaterialien sind recyclebar. Bitte Verpackungen umweltgerecht entsorgen.



Elektrische und elektronische Geräte enthalten wertvolle recyclebare Materialien und oft Bestandteile wie Batterien, Akkus oder Öl, die bei falschem Umgang oder falscher Entsorgung eine potentielle Gefahr für die menschliche Gesundheit und die Umwelt darstellen können. Für den ordnungsgemäßen Betrieb des Geräts sind diese Bestandteile jedoch notwendig. Mit diesem Symbol gekennzeichnete Geräte dürfen nicht mit dem Hausmüll entsorgt werden.

### Hinweise zu Inhaltsstoffen (REACH)

Aktuelle Informationen zu Inhaltsstoffen finden Sie unter: [www.kaercher.de/REACH](http://www.kaercher.de/REACH)

## Zubehör und Ersatzteile

Nur Original-Zubehör und Original-Ersatzteile verwenden, sie bieten die Gewähr für einen sicheren und störungsfreien Betrieb des Geräts.

Informationen über Zubehör und Ersatzteile finden Sie unter [www.kaercher.com](http://www.kaercher.com).

## Lieferumfang

Der Lieferumfang des Geräts ist auf der Verpackung abgebildet. Prüfen Sie beim Auspacken den Inhalt auf Vollständigkeit. Bei fehlendem Zubehör oder bei Transportschäden benachrichtigen Sie bitte Ihren Händler.

## Garantie

In jedem Land gelten die von unserer zuständigen Vertriebsgesellschaft herausgegebenen Garantiebedingungen. Etwaige Störungen an Ihrem Gerät beseitigen wir innerhalb der Garantiefrist kostenlos, sofern ein Material- oder Herstellungsfehler die Ursache sein sollte. Im Garantiefall wenden Sie sich bitte mit Kaufbeleg an Ihren Händler oder die nächste autorisierte Kundendienststelle.

(Adresse siehe Rückseite)

## Sicherheitseinrichtungen

### ⚠ VORSICHT

#### **Fehlende oder veränderte Sicherheitseinrichtungen**

*Sicherheitseinrichtungen dienen Ihrem Schutz.*

*Verändern oder umgehen Sie niemals Sicherheitseinrichtungen.*

## Symbole auf dem Gerät

(Je nach Gerätetyp)

	Verbrennungsgefahr, Geräteoberfläche wird während des Betriebs heiß
	Verbrühungsgefahr durch Dampf
	Betriebsanleitung lesen

## Druckregler

Der Druckregler hält den Druck im Dampfkessel während des Betriebs möglichst konstant. Die Heizung wird bei Erreichen des maximalen Betriebsdrucks im Dampfkessel abgeschaltet und bei einem Druckabfall im Dampfkessel infolge von Dampfentnahme wieder zugeschaltet.

## Sicherheitsthermostat

Der Sicherheitsthermostat verhindert ein Überhitzen des Gerätes. Falls der Druckregler und der Kesselthermostat im Fehlerfall ausfallen und das Gerät sich überhitzt, schaltet der Sicherheitsthermostat das Gerät aus. Wenden Sie sich zum Rückstellen des Sicherheitsthermostats an den zuständigen KÄRCHER Kundendienst.

## Kesselthermostat

Der Kesselthermostat schaltet im Fehlerfall die Heizung ab, z. B. wenn sich kein Wasser im Dampfkessel befindet und die Temperatur im Dampfkessel steigt. Sobald Sie Wasser nachfüllen, ist das Gerät wieder einsatzbereit.

## Wartungsverschluss

Der Wartungsverschluss verschließt den Dampfkessel gegen den anstehenden Druck. Der Wartungsverschluss ist zugleich ein Überdruckventil. Falls der Druckregler defekt ist und der Dampfdruck im Dampfkessel steigt, öffnet das Überdruckventil und Dampf tritt durch den Wartungsverschluss nach außen aus. Wenden Sie sich vor Wiederinbetriebnahme des Gerätes an den zuständigen KÄRCHER Kundendienst.

## Gerätebeschreibung

In dieser Betriebsanleitung wird die maximale Ausstattung beschrieben. Je nach Modell gibt es Unterschiede im Lieferumfang (siehe Verpackung).

**Abbildungen siehe Grafikseite**

### Abbildung A

- ① Gerätesteckdose mit Abdeckung
- ② Wassertank
- ③ Einfüllöffnung Wassertank
- ④ Schalter - Ein
- ⑤ Schalter - Aus
- ⑥ Kontrolllampe (grün) - Heizung
- ⑦ Kontrolllampe (rot) - Wassermangel
- ⑧ Tragegriff
- ⑨ Halter für Zubehör
- ⑩ Halter für Zubehör
- ⑪ Wartungsverschluss
- ⑫ Aufbewahrung für Netzanschlussleitung
- ⑬ Parkhalterung für Bodendüse
- ⑭ Netzanschlussleitung mit Netzstecker
- ⑮ Laufräder (2 Stück)
- ⑯ Lenkrolle
- ⑰ Dampfpistole
- ⑱ Dampfhebel
- ⑲ Entriegelungstaste
- ⑳ Wahlschalter für Dampfmenge (mit Kindersicherung)
- ㉑ Dampfschlauch
- ㉒ Dampfstecker
- ㉓ Punktstrahldüse
- ㉔ Rundbürste (klein)
- ㉕ \*\*Powerdüse
- ㉖ \*\*Rundbürste (groß)
- ㉗ Handdüse
- ㉘ Mikrofaserüberzug Handdüse
- ㉙ Verlängerungsrohre (2 Stück)
- ㉚ Entriegelungstaste
- ㉛ Bodendüse
- ㉜ Klettverbindung
- ㉝ Mikrofaserbodentuch (1 Stück)
- ㉞ \*\*Mikrofaserbodentuch (2 Stück)
- ㉟ \*\*Teppichgleiter
- Ⓢ Entkalkungsmittel
- Ⓣ Dampfdruckbügeleisen
- Ⓤ Kontrolllampe (orange) - Heizung
- Ⓥ Schalter Dampf (unten)

④0 Dampfstecker

\*\* optional

## Montage

### Zubehör montieren

1. Lenkrolle und Laufräder einstecken und einrasten.  
**Abbildung B**
2. Die Abdeckung der Gerätesteckdose öffnen.  
**Abbildung E**
3. Den Dampfstecker in die Gerätesteckdose stecken, bis der Dampfstecker hörbar einrastet.  
**Abbildung E**
4. Das offene Ende des Zubehörs auf die Dampfpistole schieben, bis die Entriegelungstaste der Dampfpistole einrastet.  
**Abbildung J**
5. Das offene Ende des Zubehörs auf die Punktstrahldüse schieben.  
**Abbildung K**
6. Verlängerungsrohre mit der Dampfpistole verbinden.
  - a Das 1. Verlängerungsrohr auf die Dampfpistole schieben, bis die Entriegelungstaste der Dampfpistole einrastet.  
Das Verbindungsrohr ist verbunden.
  - b Das 2. Verlängerungsrohr auf das 1. Verlängerungsrohr schieben.  
Die Verbindungsrohre sind verbunden.**Abbildung L**
7. Zubehör und / oder Bodendüse auf das freie Ende des Verlängerungsrohres schieben.  
**Abbildung M**  
Das Zubehör ist verbunden.

### Zubehör trennen

1. Wahlschalter für Dampfmenge nach hinten stellen. Dampfhebel ist gesperrt.
2. Abdeckung der Gerätesteckdose nach unten drücken und Dampfstecker aus der Gerätesteckdose ziehen.
3. Entriegelungstaste drücken und die Teile auseinanderziehen.  
**Abbildung R**

## Betrieb

### Wasser einfüllen

Der Wassertank kann jederzeit zum Füllen abgenommen oder direkt am Gerät befüllt werden.

#### **ACHTUNG**

#### **Schäden am Gerät**

*Durch ungeeignetes Wasser können die Düsen verstopfen bzw. die Wasserstandanzeige beschädigt werden.*

*Füllen Sie kein reines destilliertes Wasser ein. Verwenden Sie maximal 50 % destilliertes Wasser vermischt mit Leitungswasser.*

*Füllen Sie kein Kondenswasser aus dem Wäschtrockner ein.*

*Füllen Sie kein gesammeltes Regenwasser ein.*

*Füllen Sie keine Reinigungsmittel oder andere Zusätze (z. B. Düfte) ein.*

### Wassertank zum Füllen abnehmen

1. Wassertank senkrecht nach oben ziehen.  
**Abbildung C**
2. Wassertank senkrecht mit Leitungswasser oder einer Mischung aus Leitungswasser und maximal 50 % destilliertem Wasser bis zur Markierung "MAX" füllen.
3. Wassertank einsetzen und nach unten drücken bis er einrastet.

### Wassertank direkt am Gerät füllen

1. Leitungswasser oder eine Mischung aus Leitungswasser und maximal 50 % destilliertem Wasser aus einem Gefäß bis zur Markierung "MAX" in die Einfüllöffnung Wassertank füllen.

#### Abbildung D

### Gerät einschalten

#### Hinweis

Befindet sich kein oder zu wenig Wasser im Dampfkessel, läuft die Wasserpumpe an und fördert Wasser vom Wassertank in den Dampfkessel. Der Füllvorgang kann mehrere Minuten dauern.

#### Hinweis

Das Gerät schließt alle 60 Sekunden kurzzeitig das Ventil, dabei ist ein leises Klicken zu hören. Das Schließen verhindert, dass sich das Ventil festsetzt. Der Dampfaustrag wird dadurch nicht beeinträchtigt.

1. Das Gerät auf festen Untergrund stellen.
2. Netzstecker in eine Steckdose stecken.

#### Abbildung F

3. Schalter-Ein drücken.  
Die grüne Kontrolllampe-Heizung blinkt.

#### Abbildung G

4. Warten bis die grüne Kontrolllampe-Heizung konstant leuchtet.

#### Abbildung H



5. Dampfhebel drücken.

#### Abbildung I

Dampf strömt aus.

### Dampfmenge regeln

Mit dem Wahlschalter für Dampfmenge wird die ausströmende Dampfmenge geregelt. Der Wahlschalter hat 3 Stellungen:

	Maximale Dampfmenge
	Reduzierte Dampfmenge
	Kein Dampf - Kindersicherung <b>Hinweis</b> In dieser Stellung kann der Dampfhebel nicht betätigt werden.

1. Den Wahlschalter für Dampfmenge auf benötigte Dampfmenge stellen.
2. Den Dampfhebel drücken.
3. Vor dem Beginn der Reinigung die Dampfpistole auf ein Tuch richten, bis der Dampf gleichmäßig ausströmt.

### Wasser nachfüllen

Bei Wassermangel blinkt die Kontrolllampe-Wassermangel rot und es ertönt ein Signalton.

#### Hinweis

Die Wasserpumpe füllt den Dampfkessel in Intervallen. Ist die Befüllung erfolgreich, erlischt die rote Kontrolllampe-Wassermangel.

#### Hinweis

Befindet sich kein oder zu wenig Wasser im Dampfkessel, läuft die Wasserpumpe an und fördert Wasser vom Wassertank in den Dampfkessel. Der Füllvorgang kann mehrere Minuten dauern.

#### ACHTUNG

#### Schäden am Gerät

Durch ungeeignetes Wasser können die Düsen verstopfen bzw. die Wasserstandanzeige beschädigt werden.

Füllen Sie kein reines destilliertes Wasser ein. Verwenden Sie maximal 50 % destilliertes Wasser vermischt mit Leitungswasser.

Füllen Sie kein Kondenswasser aus dem Wäschetrockner ein.

Füllen Sie kein gesammeltes Regenwasser ein.

Füllen Sie keine Reinigungsmittel oder andere Zusätze (z. B. Düfte) ein.

1. Wassertank bis zur Markierung "MAX" mit Leitungswasser oder einer Mischung aus Leitungswasser und maximal 50 % destilliertem Wasser füllen.  
Das Gerät ist einsatzbereit.

### Gerät ausschalten

1. Schalter-Aus drücken.

#### Abbildung P

Das Gerät ist ausgeschaltet.

2. Dampfhebel drücken, bis kein Dampf mehr ausströmt.

#### Abbildung Q

Der Dampfkessel ist drucklos.

3. Kindersicherung (Wahlschalter für Dampfmenge) nach hinten stellen.  
Der Dampfhebel ist gesperrt.
4. Deckel der Gerätesteckdose nach unten drücken und Dampfstecker aus der Gerätesteckdose ziehen.
5. Netzstecker aus der Steckdose ziehen.
6. Wassertank leeren.

### Dampfkessel ausspülen

Den Dampfkessel des Geräts spätestens nach jeder 10. Tankfüllung ausspülen.

1. Gerät ausschalten, siehe Kapitel Gerät ausschalten.
2. Gerät abkühlen lassen.
3. Wassertank leeren.
4. Zubehör aus den Zubehöraltern nehmen.
5. Wartungsverschluss öffnen. Dazu das offene Ende eines Verlängerungsrohrs auf den Wartungsverschluss aufsetzen, in die Führung einrasten und aufdrehen.

#### Abbildung U

6. Dampfkessel mit Wasser füllen und kräftig schwenken. Dadurch lösen sich Kalkrückstände, die sich auf dem Boden des Dampfkessels abgesetzt haben.
7. Wasser vollständig aus dem Dampfkessel leeren.

#### Abbildung V

## Gerät aufbewahren

1. Verlängerungsrohre in die großen Halter für Zubehör stecken.
2. Handdüse und Punktstrahldüse auf je 1 Verlängerungsrohr stecken.
3. Große Rundbürste auf der Punktstrahldüse befestigen.
4. Kleine Rundbürste und Düsen in die mittleren Halter für Zubehör stecken.
5. Bodendüse in die Parkhalterung einhängen.  
**Abbildung S**
6. Dampfschlauch um die Verlängerungsrohre wickeln und Dampfpistole in die Bodendüse stecken.  
**Abbildung T**
7. Netzkabel um die Verlängerungsrohre wickeln.
8. Netzkabel in das Zubehörfach stecken.
9. Gerät an einem trockenen und frostsicheren Ort lagern.

## Wichtige Anwendungshinweise

### Bodenflächen reinigen

Wir empfehlen den Boden vor dem Einsatz des Geräts zu kehren oder zu saugen. So wird der Boden bereits vor der Feuchtreinigung von Schmutz und losen Partikeln befreit.

### Auffrischen von Textilien

Vor einer Behandlung mit dem Gerät immer die Verträglichkeit der Textilien an verdeckter Stelle prüfen: Textil eindampfen, trocknen lassen und anschließend auf Farb- oder Formveränderung prüfen.

### Beschichtete oder lackierte Oberflächen reinigen

#### ACHTUNG

#### **Beschädigte Oberflächen**

*Dampf kann Wachs, Möbelpolitur, Kunststoffbeschichtungen oder Farbe und den Umleimer von Kanten lösen.*

*Richten Sie den Dampf nicht auf verleimte Kanten, da sich der Umleimer lösen könnte.*

*Verwenden Sie das Gerät nicht zum Reinigen von unversiegelten Holz- oder Parkettböden.*

*Verwenden Sie das Gerät nicht zum Reinigen von lackierten oder kunststoffbeschichteten Oberflächen wie z. B. Küchen- und Wohnmöbeln, Türen oder Parkett.*

1. Zur Reinigung dieser Oberflächen ein Tuch kurz eindampfen und damit über die Oberflächen wischen.

### Glasreinigung

#### ACHTUNG

#### **Glasbruch und beschädigte Oberfläche**

*Dampf kann versiegelte Stellen des Fensterrahmens beschädigen und bei niedrigen Außentemperaturen zu Spannungen an der Oberfläche von Fensterscheiben und dadurch zu Glasbruch führen.*

*Richten Sie den Dampf nicht auf versiegelte Stellen des Fensterrahmens.*

*Erwärmen Sie Fensterscheiben bei niedrigen Außentemperaturen, in dem Sie die gesamte Glasoberfläche leicht eindampfen.*

- Fensterfläche mit Handdüse und Überzug reinigen. Zum Abziehen des Wassers einen Fensterabzieher verwenden oder die Flächen trockenwischen.

## Anwendung des Zubehörs

### Dampfpistole

Die Dampfpistole kann für folgende Einsatzbereiche ohne Zubehör verwendet werden:

- Zum Beseitigen von leichten Falten aus hängenden Kleidungsstücken: Das Kleidungsstück aus 10-20 cm Entfernung bedampfen.
- Zum feuchten Staub wischen: Ein Tuch kurz eindampfen und damit über die Möbel wischen.

### Punktstrahldüse

Die Punktstrahldüse eignet sich für die Reinigung von schwer zugänglichen Stellen, Fugen, Armaturen, Abflüssen, Waschbecken, WCs, Jalousien oder Heizkörpern. Je näher die Punktstrahldüse an der verschmutzten Stelle ist, desto höher ist die Reinigungswirkung, da Temperatur und Dampfmenge am Düsenaustritt am höchsten sind. Starke Kalkablagerungen können vor dem Dampfreinigen mit einem geeigneten Reinigungsmittel behandelt werden. Reinigungsmittel ca. 5 Minuten einwirken lassen und danach abdampfen.

1. Die Punktstrahldüse auf die Dampfpistole schieben.  
**Abbildung J**

### Rundbürste (klein)

Die kleine Rundbürste eignet sich für die Reinigung von hartnäckigen Verschmutzungen. Durch Bürsten können hartnäckige Verschmutzungen leichter entfernt werden.

#### ACHTUNG

#### **Beschädigte Oberflächen**

*Die Bürste kann empfindliche Flächen zerkratzen.*

*Nicht geeignet zur Reinigung empfindlicher Flächen.*

1. Die kleine Rundbürste auf die Punktstrahldüse montieren.

#### Abbildung K

### Rundbürste (groß)

Die große Rundbürste eignet sich für die Reinigung von großen abgerundeten Flächen, z. B. Waschbecken, Duschwanne, Badewanne, Küchenspülbecken.

#### ACHTUNG

#### **Beschädigte Oberflächen**

*Die Bürste kann empfindliche Flächen zerkratzen.*

*Nicht geeignet zur Reinigung empfindlicher Flächen.*

1. Die große Rundbürste auf die Punktstrahldüse montieren.

#### Abbildung K

### Powerdüse

Die Powerdüse eignet sich für die Reinigung von hartnäckigen Verschmutzungen, Ausblasen von Ecken, Fugen usw.

1. Die Powerdüse entsprechend der Rundbürste auf die Punktstrahldüse montieren.

#### Abbildung K

### Handdüse

Die Handdüse eignet sich für die Reinigung von kleinen abwaschbaren Flächen, Duschkabinen und Spiegeln.

1. Die Handdüse entsprechend der Punktstrahldüse auf die Dampfpistole schieben.

#### Abbildung J

2. Überzug über die Handdüse ziehen.



## Bodendüse

Die Bodendüse eignet sich für die Reinigung von abwaschbaren Wand- und Bodenbelägen, z. B. Steinböden, Fliesen und PVC-Böden.

### ACHTUNG

#### Schäden durch Dampfeinwirkung

Hitze und Durchfeuchtung können zu Schäden führen. Prüfen Sie vor der Anwendung die Hitzebeständigkeit und Dampfauswirkung an einer unauffälligen Stelle mit kleinster Dampfmenge.

#### Hinweis

Reinigungsmittelrückstände oder Pflegeemulsionen auf der zu reinigenden Fläche können bei der Dampfreinigung zu Schlieren führen, die bei mehrmaliger Anwendung aber verschwinden.

Wir empfehlen den Boden vor dem Einsatz des Geräts zu kehren oder zu saugen. So wird der Boden bereits vor der Feuchtreinigung von Schmutz und losen Partikeln befreit. Auf stark verschmutzten Flächen langsam arbeiten, damit der Dampf länger einwirken kann.

1. Verlängerungsrohre mit der Dampfpistole verbinden.

#### Abbildung L

2. Bodendüse auf Verlängerungsrohr schieben.

#### Abbildung M

3. Bodentuch an Bodendüse befestigen.
  - a Bodentuch mit den Klettbandern nach oben auf den Boden legen.
  - b Bodendüse mit leichtem Druck auf das Bodentuch stellen.

#### Abbildung N

Das Bodentuch haftet durch die Klettbefestigung selbsttätig an der Bodendüse.

## Bodentuch abnehmen

1. Einen Fuß auf die Fußlasche des Bodentuchs stellen und die Bodendüse nach oben heben.

#### Abbildung N

#### Hinweis

Zu Beginn ist das Klettband des Bodentuchs noch sehr stark und lässt sich ggf. schwer von der Bodendüse entfernen. Nach mehrmaligem Gebrauch und nach dem Waschen des Bodentuchs lässt sich dieses gut von der Bodendüse entfernen und hat die optimale Haftung erreicht.

## Bodendüse parken

1. Bei Arbeitsunterbrechung die Bodendüse in die Parkhalterung einhängen.

#### Abbildung S

## Teppichgleiter

Mit dem Teppichgleiter können Teppiche aufgefrischt werden.

### ACHTUNG

#### Schäden an Teppichgleiter und Teppich

Verschmutzungen am Teppichgleiter, sowie Hitze und Durchfeuchtung können zu Schäden am Teppich führen.

Prüfen Sie zudem vor der Anwendung die Hitzebeständigkeit und Dampfauswirkung auf den Teppich an einer unauffälligen Stelle mit kleinster Dampfmenge.

Beachten Sie die Reinigungshinweise des Teppichherstellers.

Stellen Sie sicher, dass der Teppich vor Anwendung des Teppichgleiters abgesaugt und Flecken entfernt wurden.

Entfernen Sie vor der Anwendung und nach Betriebspausen durch Abdampfen in einen Abfluss (ohne Bodentuch / mit Zubehör) mögliche Wasseransammlungen (Kondensat) im Gerät.

Verwenden Sie den Teppichgleiter nur mit Bodentuch an der Bodendüse.

Dampfreinigen Sie bei der Verwendung des Teppichgleiters mit schwacher Dampfstufe.

Richten Sie den Dampf nicht kontinuierlich auf eine Stelle (maximal 5 Sekunden), um eine starke Befeuchtung und das Risiko von Beschädigungen durch Temperatureinwirkung zu vermeiden.

Verwenden Sie den Teppichgleiter nicht auf hochflorigen Teppichen.

## Teppichgleiter an Bodendüse befestigen

1. Bodentuch an Bodendüse befestigen, siehe Kapitel Bodendüse.

#### Abbildung N

2. Bodendüse mit leichtem Druck in den Teppichgleiter hineingleiten und einrasten lassen.

#### Abbildung O

3. Mit der Teppichreinigung beginnen.

## Teppichgleiter von Bodendüse abnehmen

### △ VORSICHT

#### Verbrennungen am Fuß

Der Teppichgleiter kann sich beim Bedampfen erhitzen. Den Teppichgleiter nicht barfuß oder mit offenen Sandalen betreiben und abnehmen.

Den Teppichgleiter nur mit geeignetem Schuhwerk betreiben und abnehmen.

1. Die Lasche des Teppichgleiters mit der Schuhspitze nach unten drücken.
2. Die Bodendüse nach oben heben.

#### Abbildung O

## Dampfdruck-Bügeleisen

#### Hinweis

Wir empfehlen den KÄRCHER Bügeltisch mit Aktiv-Dampfabsaugung zu verwenden. Dieser Bügeltisch ist optimal auf das erworbene Gerät abgestimmt. Er erleichtert und beschleunigt den Bügelvorgang. Der verwendete Bügeltisch sollte auf jeden Fall über einen dampfdurchlässigen, gitterartigen Bügeluntergrund verfügen.

#### Hinweis

Zu beachten ist, dass bei einem Bügeltisch ohne Dampfabsaugung eine Durchnässung des Bügeltischbezuges möglich ist, wenn sich Kondensat ansammelt.

## Inbetriebnahme Dampfdruck-Bügeleisen

### ACHTUNG

#### Sachschaden durch Kondensat / Feuchtigkeit

Beim Bügeln besteht die Möglichkeit, dass Kondenswasser auf den Boden tropft und empfindlichen Bodenbelag beschädigt.

Wenn möglich, Bügelarbeiten auf einem Bodenbelag ausführen, der unempfindlich gegenüber Kondenswasser (z. B. Fliesen / Stein) ist.

Bei empfindlichem Bodenbelag sicherstellen, dass der Bereich auf den das Kondenswasser tropfen kann, ausreichend geschützt ist (z. B. wasserundurchlässige Fußmatte).

#### Hinweis

Die Bügeleisensohle muss heiß sein, damit der Dampf nicht an der Sohle kondensiert und auf die Bügelwäsche tropft.

1. Sicherstellen, dass sich Leitungswasser oder eine Mischung aus Leitungswasser und max. 50 % destilliertem Wasser im Dampfkessel des Dampfreinigers befindet.
2. Den Dampfstecker des Bügeleisens in die Gerätesteckdose stecken, bis er hörbar einrastet.
3. Den Dampfreiniger in Betrieb nehmen, siehe Kapitel Gerät einschalten.
4. Warten bis der Dampfreiniger einsatzbereit ist.
5. Das Bügeleisen ist einsatzbereit, sobald die Kontrollleuchte (orange) erloschen ist.
6. Während der Anwendung leuchtet die Kontrollleuchte auf, wenn das Bügeleisen nachheizt. Die Anwendung muss beim Nachheizen nicht unterbrochen werden.

### Dampfbügeln

#### ACHTUNG

##### Schäden an Kleidungsstücken

Nichtbeachtung der Bügelangaben im Kleidungsstück kann zu Schäden führen.

Beachten Sie die Bügelangaben im Kleidungsstück.

##### Hinweis

Mit der fixen, optimalen Temperatureinstellung lassen sich alle bügelechten Textilien ohne zusätzliche Temperatureinstellung bügeln.

Empfindliche Stoffe und Aufdrucke rückseitig mittels Dampf glätten, ohne direkten Kontakt mit dem Bügeleisen.

##### Hinweis

Das Bügeleisen ist mit einer Abschaltautomatik ausgestattet, die das Gerät ausschaltet, wenn es mehr als 5 Minuten nicht bewegt wurde. Diese Abschaltautomatik erhöht die Sicherheit und spart Energie, da das Bügeleisen nicht kontinuierlich aufheizt. Das Bügeleisen schaltet sich wieder ein, sobald es bewegt wird und beginnt mit der Aufheizung.

##### Hinweis

Für die vertikale Bedampfung von Gardinen und Kleidern etc. kann das Bügeleisen senkrecht gehalten werden.

1. Sobald die Kontrolllampe (orange) - Heizung des Bügeleisens erlischt, kann mit dem Bügeln begonnen werden.
2. Den Schalter Dampf am Griff unten betätigen. Dampf stößt aus, solange der Schalter gedrückt wird.
3. Vor Bügelbeginn und nach Bügelpausen den Dampfstoß auf ein Tuch richten, bis der Dampf gleichmäßig austritt.

### Trockenbügeln

#### ACHTUNG

##### Schäden am Gerät

Wassermangel im Dampfkessel führt zu Schäden am Gerät

Stellen Sie sicher, dass sich Wasser im Dampfkessel befindet.

##### ACHTUNG

##### Schäden an Kleidungsstücken

Nichtbeachtung der Bügelangaben im Kleidungsstück kann zu Schäden führen.

Beachten Sie die Bügelangaben im Kleidungsstück.

##### Hinweis

Mit der fixen, optimalen Temperatureinstellung lassen sich alle bügelechten Textilien ohne zusätzliche Temperatureinstellung bügeln.

Empfindliche Stoffe und Aufdrucke rückseitig mittels Dampf glätten, ohne direkten Kontakt mit dem Bügeleisen.

- Warten bis die Kontrolllampe (orange) -Heizung des Bügeleisens erlischt. Das Bügeleisen ist bügelbereit.

## Pflege und Wartung

### Dampfkessel entkalken

#### Hinweis

Da sich Kalk im Gerät festsetzt, empfehlen wir, das Gerät nach der in der Tabelle genannten Anzahl von Füllungen des Wassertanks (TF=Wasservollfüllungen) zu entkalken.

Härtebereich		°dH	mmol/l	TF
I	weich	0-7	0-1,3	100
II	mittel	7-14	1,3-2,5	90
III	hart	14-21	2,5-3,8	75
IV	sehr hart	>21	>3,8	50

#### Hinweis

Das Wasserwirtschaftsamt oder die Stadtwerke geben Auskunft über die Härte des Leitungswassers.

#### ACHTUNG

##### Beschädigte Oberflächen

Die Entkalkertlösung kann empfindliche Oberflächen angreifen.

Befüllen und entleeren Sie das Gerät vorsichtig.

1. Das Gerät ausschalten, siehe Kapitel Gerät ausschalten.
2. Das Gerät abkühlen lassen.
3. Den Wassertank leeren.
4. Das Zubehör aus den Zubehöraltern nehmen.
5. Den Wartungsverschluss öffnen. Dazu das offene Ende eines Verlängerungsrohres auf den Wartungsverschluss setzen, in die Führung einrasten und aufdrehen.

#### Abbildung U

6. Wasser vollständig aus dem Dampfkessel leeren.

#### ACHTUNG

##### Geräteschaden durch Entkalkungsmittel

Ein ungeeignetes Entkalkungsmittel sowie die Fehldosierung des Entkalkungsmittels können das Gerät beschädigen.

Verwenden Sie ausschließlich das KÄRCHER Entkalkungsmittel.

Verwenden Sie 1 Dosiereinheit des Entkalkungsmittels für 0,5 l Wasser.

7. Entkalkungsmittellösung gemäß Angaben auf dem Entkalkungsmittel ansetzen.
8. Entkalkungsmittellösung in den Dampfkessel füllen. Den Dampfkessel nicht verschließen.
9. Entkalkungsmittellösung ca. 8 Stunden einwirken lassen.
10. Entkalkungsmittellösung vollständig aus dem Dampfkessel leeren.
11. Den Entkalkungsvorgang gegebenenfalls wiederholen.
12. Den Dampfkessel 2-3 mal mit kaltem Wasser ausspülen, um alle Rückstände der Entkalkungsmittellösung zu entfernen.
13. Wasser vollständig aus dem Dampfkessel leeren.
14. Die Aufbewahrung für die Netzanschlussleitung trocknen.
15. Den Wartungsverschluss mit einem Verlängerungsrohr zuschrauben.

## Pflege des Zubehörs

(Zubehör - je nach Lieferumfang)

### Hinweis

Die Mikrofasertücher sind nicht für den Trockner geeignet.

### Hinweis

Zum Waschen der Tücher die Hinweise auf dem Waschzettel beachten. Keinen Weichspüler verwenden, damit die Tücher den Schmutz gut aufnehmen können.

1. Bodentücher und Überzüge bei maximal 60 °C in der Waschmaschine waschen.

## Hilfe bei Störungen

Störungen haben oft einfache Ursachen, die Sie mit Hilfe der folgenden Übersicht selbst beheben können. Im Zweifelsfall oder bei hier nicht genannten Störungen wenden Sie sich bitte an den autorisierten Kundendienst.

### ⚠ WARNUNG

#### Stromschlag- und Verbrennungsgefahr

Solange das Gerät an das Stromnetz angeschlossen oder noch nicht abgekühlt ist, ist die Störungsbehebung gefährlich.

Ziehen Sie den Netzstecker.

Lassen Sie das Gerät abkühlen.

#### Die Kontrolllampe-Wassermangel blinkt rot und Signalton ertönt

Kein Wasser im Tank.

- Wassertank bis zur Markierung "MAX" füllen.

#### Die Kontrolllampe-Wassermangel leuchtet rot

Kein Wasser im Dampfkessel. Der Überhitzungsschutz der Pumpe hat ausgelöst.

1. Gerät ausschalten, siehe Kapitel Gerät ausschalten.
2. Wassertank füllen.
3. Gerät einschalten, siehe Kapitel Gerät einschalten. Der Wassertank ist nicht richtig eingesetzt oder verkalkt.

1. Wassertank abnehmen.

2. Wassertank spülen.

3. Wassertank einsetzen und nach unten drücken bis er einrastet.

#### Dampfhebel lässt sich nicht drücken

Der Dampfhebel ist mit der Kindersicherung gesichert.

- Kindersicherung (Wahlschalter für Dampfmenge) nach vorne stellen.

Dampfhebel ist entsperrt.

#### Lange Aufheizzeit

Der Dampfkessel ist verkalkt.

- Dampfkessel entkalken.

#### Hoher Wasseraustrag

Der Dampfkessel ist verkalkt.

- Dampfkessel entkalken.

#### Dampfdruck-Bügeleisen "spuckt" Wasser

- Dampfkessel des Dampfreinigers ausspülen oder entkalken, siehe Kapitel Dampfkessel entkalken.

#### Nach Bügelpausen kommen Wassertropfen aus dem Dampfdruck-Bügeleisen

Bei längeren Bügelpausen kann Dampf in der Dampfleitung kondensieren.

- Nach Bügelpausen den Dampfstoß auf ein Tuch richten, bis der Dampf gleichmäßig austritt.

## Technische Daten

### Elektrischer Anschluss

Spannung	V	220-240
Phase	~	1
Frequenz	Hz	50-60
Schutzart		IPX4
Schutzklasse		I

### Leistungsdaten

Heizleistung	W	2000
Heizleistung Bügeleisen	W	700
Maximaler Betriebsdruck	MPa	0,35
Aufheizzeit	Minuten	4
Dauerdampfen	g/min	50
Maximaler Dampfstoß	g/min	110

### Füllmenge

Wassertank	l	0,8
Dampfkessel	l	0,5

### Maße und Gewichte

Gewicht (ohne Zubehör)	kg	4,0
Länge	mm	350
Breite	mm	280
Höhe	mm	270

Technische Änderungen vorbehalten.

## Contents

General notes.....	11
Intended use .....	11
Environmental protection .....	12
Accessories and spare parts .....	12
Scope of delivery.....	12
Warranty .....	12
Safety devices.....	12
Description of the device .....	12
Installation .....	13
Operation .....	13
Important application instructions.....	14
How to use the Accessories .....	15
Care and service .....	17
Troubleshooting guide.....	17
Technical data .....	17

## General notes



Read these original operating instructions and the enclosed safety instructions before using the device for the first time. Proceed accordingly.

Keep both books for future reference or for future owners.

## Intended use

Only use the appliance in private households. The appliance is intended for cleaning with steam and can be used with appropriate accessories as described in these operating instructions. Detergents are not required. Observe the safety instructions.

## Environmental protection



The packing materials can be recycled. Please dispose of packaging in accordance with the environmental regulations.



Electrical and electronic appliances contain valuable, recyclable materials and often components such as batteries, rechargeable batteries or oil, which - if handled or disposed of incorrectly - can

pose a potential threat to human health and the environment. However, these components are required for the correct operation of the appliance. Appliances marked by this symbol are not allowed to be disposed of together with the household rubbish.

### Notes on the content materials (REACH)

Current information on content materials can be found at: [www.kaercher.com/REACH](http://www.kaercher.com/REACH)

## Accessories and spare parts

Only use original accessories and original spare parts. They ensure that the appliance will run fault-free and safely.

Information on accessories and spare parts can be found at [www.kaercher.com](http://www.kaercher.com).

## Scope of delivery

The scope of delivery for the appliance is shown on the packaging. Check the contents for completeness when unpacking. If any accessories are missing or in the event of any shipping damage, please notify your dealer.

## Warranty

The warranty conditions issued by our relevant sales company apply in all countries. We shall remedy possible malfunctions on your appliance within the warranty period free of cost, provided that a material or manufacturing defect is the cause. In a warranty case, please contact your dealer (with the purchase receipt) or the next authorised customer service site. (See overleaf for the address)

## Safety devices

### ⚠ CAUTION

#### Missing or modified safety devices

Safety devices are provided for your own protection. Never modify or bypass safety devices.

## Symbols on the appliance

(according to type of appliance)

	Risk of burns, surface of appliance becomes hot during operation
	Risk of scalding from steam
	Read operating instructions

## Pressure controller

The pressure controller keeps the pressure in the steam boiler as constant as possible during operation. The heating is switched off when the maximum operating pressure is reached in the steam boiler and is activated if there is a pressure drop in the steam boiler as a result of a steam removal.

## Safety thermostat

The safety thermostat prevents the device from overheating. If the pressure regulator and the boiler thermostat fail and the unit overheats, the safety thermostat switches the unit off. Before resetting of the safety thermostat, contact the responsible KÄRCHER Customer Service.

## Boiler thermostat

The boiler thermostat switches off the heating in the event of a fault; for example, if there is no water in the steam boiler and the temperature in the steam boiler rises.

As soon as you refill the water, the device is ready for use again.

## Maintenance lock

The maintenance lock seals the steam boiler from the steam pressure present. The maintenance cap is also a pressure relief valve. If the pressure regulator is defective and the steam pressure in the steam boiler rises, the pressure relief valve opens and steam is escapes through the lock.

Prior to restarting the device, contact the responsible KÄRCHER Customer Service.

## Description of the device

The maximum amount of equipment is described in these operating instructions. Depending on the model used, there are differences in the scope of delivery (see packaging).

For the illustrations, refer to the graphics page **Illustration A**

- ① Device socket with cover
- ② Water reservoir
- ③ Filling hole, water reservoir
- ④ Switch - On
- ⑤ Switch - Off
- ⑥ Indicator light (green) - heating
- ⑦ Indicator light (red) - water shortage
- ⑧ Carrying handle
- ⑨ Holder for accessories
- ⑩ Holder for accessories
- ⑪ Maintenance lock
- ⑫ Mains connection cable storage compartment
- ⑬ Park bracket for floor nozzle
- ⑭ Mains connection cable with mains plug
- ⑮ Non-driven wheels (2 x)
- ⑯ Steering roller
- ⑰ Steam gun
- ⑱ Steam lever
- ⑲ Unlocking button
- ⑳ Selector switch for steam volume (with child lock)
- ㉑ Steam hose
- ㉒ Steam connector

- ②3 Spotlight nozzle
- ②4 Round brush (small)
- ②5 \*\*Power nozzle
- ②6 \*\*Round brush (large)
- ②7 Manual nozzle
- ②8 Manual nozzle microfibre cover
- ②9 Extension tubes (2 x)
- ③0 Unlocking button
- ③1 Floor nozzle
- ③2 Hook and loop fastener
- ③3 Microfibre floor cloth (1 x)
- ③4 \*\*Microfibre floor cloth (2 x)
- ③5 \*\*Carpet glider
- ③6 Descaler
- ③7 Steam pressure iron
- ③8 Indicator light (orange) - heating
- ③9 Steam switch (bottom)
- ④0 Steam connector

\*\* optional

## Installation

### Installing accessories

1. Insert and engage the steering roller and non-driven wheels.

#### **Illustration B**

2. Open the cover on the device socket.  
**Illustration E**
3. Connect the steam connector to the device socket so that the steam connector audibly engages.  
**Illustration E**

4. Push the open end of the accessory onto the steam gun so that the unlocking button on the steam gun engages.  
**Illustration J**

5. Push the open end of the accessory onto the spotlight nozzle.  
**Illustration K**

6. Connect the extension tubes with the steam gun.
  - a Push the first extension tube onto the steam gun so that the unlocking button on the steam gun engages.  
The connection pipe is connected.
  - b Push the second extension tube onto the first extension tube.  
The connection pipes are connected.

#### **Illustration L**

7. Push the accessory and / or the floor nozzle onto the free end of the extension tube.

#### **Illustration M**

The accessory is connected.

### Disconnecting accessories

1. Set the selector switch for the steam volume to the rear.  
The steam lever is locked.
2. Push the cover on the device socket down and disconnect the steam connector from the device socket.
3. Push the unlocking button and pull the parts apart.

#### **Illustration R**

## Operation

### Filling water

The water reservoir can be removed at any time for filling or be filled directly at the device.

#### **ATTENTION**

##### **Damage to the device**

*Unsuitable water can block the nozzles or damage the water level indicator.*

*Do not fill in pure distilled water. Use a maximum of 50% distilled water mixed with tap water.*

*Do not use condensation from the clothes dryer for filling.*

*Do not use collected rain water for filling.*

*Do not use cleaning agents or other additives (e.g. scents) for filling.*

### Remove the water reservoir for filling

1. Pull the water reservoir vertically upwards.  
**Illustration C**
2. Fill the water tank vertically with tap water or a mixture of tap water and no more than 50% distilled water up to the "MAX" mark.
3. Insert the water reservoir and press downwards until it locks into place.

### Filling the water reservoir directly on the device

1. Fill tap water or a mixture of tap water and no more than 50% distilled water from a vessel into the filling hole of the water reservoir up to the "MAX" mark.

#### **Illustration D**

### Switch on the device

#### **Note**

*If there is no or too little water in the steam boiler, the water pump starts to run and pumps water from the water reservoir into the steam boiler. The filling process can take several minutes.*

#### **Note**

*The device briefly closes the valve every 60 seconds causing an audible soft click. Closing prevents the valve from clogging. This does not affect the steam output.*

1. Place the device on a firm surface.
2. Insert the mains plug into a socket.

#### **Illustration F**

3. Press the ON switch.  
The green heating indicator light flashes.

#### **Illustration G**

4. Wait until the green heating indicator stays on.

#### **Illustration H**



5. Press the steam lever.

#### **Illustration I**

Steam leaks out.

## Regulating the steam volume

The expelled steam volume is regulated using the selector switch for steam volume. The selector switch has 3 positions:

	Maximum steam volume
	Reduced steam volume
	No steam - child lock <b>Note</b> <i>In this position, the steam lever cannot be operated.</i>

1. Set the selector switch for the steam volume to required steam volume.
2. Press the steam lever.
3. Before starting cleaning, point the steam gun at a cloth until steam is expelled evenly.

## Refilling water

If there is not enough water, the water shortage indicator lamp flashes red and a signal tone sounds.

### Note

*The water pump fills the steam boiler at intervals. If the filling is successful, the red water shortage indicator lamp goes out.*

### Note

*If there is no or too little water in the steam boiler, the water pump starts to run and pumps water from the water reservoir into the steam boiler. The filling process can take several minutes.*

### ATTENTION

#### Damage to the device

*Unsuitable water can block the nozzles or damage the water level indicator.*

*Do not fill in pure distilled water. Use a maximum of 50% distilled water mixed with tap water.*

*Do not use condensation from the clothes dryer for filling.*

*Do not use collected rain water for filling.*

*Do not use cleaning agents or other additives (e.g. scents) for filling.*

1. Fill the water tank with tap water or a mixture of tap water and no more than 50% distilled water up to the "MAX" mark.  
The device is ready for use.

## Switching off the device

1. Press the OFF switch.  
**Illustration P**  
The device has been switched off.
2. Press the steam lever until no more steam flows out.  
**Illustration Q**  
The steam boiler is depressurised.
3. Set the child lock (selector switch for steam volume) to the rear.  
The steam lever is locked.
4. Push the cap on the device socket down and disconnect the steam connector from the device socket.
5. Pull the mains plug out of the socket.
6. Drain the water reservoir.

## Rinsing out the steam boiler

Rinse the device's steam boiler out after every tenth filling of the tank.

1. Switch the device off; see Chapter Switching off the device.
2. Allow the device to cool down.
3. Drain the water reservoir.
4. Remove the accessory/accessories from the accessory holders.
5. Open the maintenance lock. To do this place the open end of an extension tube on the maintenance lock, insert this into the guide so it engages and open it.

### Illustration U

6. Fill the steam boiler with water and swing it around vigorously. Lime residue which has been deposited on the bottom of the steam boiler will be released as a result.
7. Drain the water completely out of the steam boiler.

### Illustration V

## Storing the device

1. Connect the extension tubes to the large mounts for accessories.
2. Connect a manual nozzle and spotlight nozzle to each extension tube.
3. Fasten the large round brush to the spotlight nozzle.
4. Connect the small round brush and nozzles to the medium-sized mount for accessories.
5. Hang the floor nozzle in the park bracket.

### Illustration S

6. Wind the steam hose around the extension tube and connect the steam gun to the floor nozzle.

### Illustration T

7. Wind the mains cable around the extension tube.
8. Stow the mains cable in the accessory compartment.
9. Store the device in a dry location that is protected from frost.

## Important application instructions

### Cleaning the floor areas

We recommend sweeping the floor or vacuum cleaning it before using the appliance. In this way the floor will be cleared of dirt and loose particles before the wet cleaning.

### Freshening up textiles

Prior to using the appliance, always check the compatibility of the textiles at a concealed point: Steam down the textile, allow it to dry and then check it for any change in colour or shape.

### Cleaning coated or painted surfaces

#### ATTENTION

##### Damaged surfaces

*Steam can loosen wax, furniture polish, plastic coatings or paint and edge band from edges.*

*Do not direct the steam at glued laminated edges as the edge band may loosen.*

*Do not use the appliance for cleaning unsealed wood or parquet floors.*

*Do not use the appliance for cleaning painted or plastic coated surfaces such as kitchen or living room furniture, doors or parquet.*

1. To clean these surfaces, steam a cloth briefly and use it to wipe over the surfaces.

## Glass cleaner

### ATTENTION

#### **Glass breakages and damaged surfaces**

*Steam can damage sealed points of the window frame and, at low outside temperatures, lead to tension on the surface of window panes and hence to glass breakages. Do not direct the steam at sealed points on the window frame.*

*At low outside temperatures, heat up the window panes by gently steaming the full surface of the glass.*

- Clean the window area with a manual nozzle and cover. To remove the water, use a squeegee or wipe the surfaces dry.

## How to use the Accessories

### Steam gun

The steam gun can be used for the following applications without accessories:

- For removing slight creases from the hanging clothing items: Steam the clothing item from a distance of 10-20 cm.
- For wiping damp dust: Steam a cloth briefly and use it to wipe over the furniture.

### Spotlight nozzle

The spotlight nozzle is suitable for cleaning areas, joins, fittings, drains, sinks, WCs, blinds or radiators that are difficult to access. The closer the spotlight nozzle is to the soiled area, the greater the cleaning efficiency will be as the temperature and steam volume are at their highest at the nozzle opening. Larger lime deposits can be treated before steam cleaning with a suitable detergent. Allow the detergent to soak in for approx. 5 minutes and then steam it off.

1. Slide the spotlight nozzle onto the steam gun.

#### Illustration J

### Round brush (small)

The small round brush is used for cleaning stubborn dirt. Stubborn dirt can be removed more easily by brushing.

### ATTENTION

#### **Damaged surfaces**

*The brush may scratch sensitive surfaces.*

*It is not suitable for cleaning sensitive surfaces.*

1. Fit the round brush to the spotlight nozzle.

#### Illustration K

### Round brush (large)

The large round brush is suitable for cleaning large rounded surfaces, e.g. wash basin, shower tray, bath tub, kitchen sink.

### ATTENTION

#### **Damaged surfaces**

*The brush may scratch sensitive surfaces.*

*It is not suitable for cleaning sensitive surfaces.*

1. Fit the large round brush to the spotlight nozzle.

#### Illustration K

### Power nozzle

The power nozzle is used for cleaning stubborn dirt, blowing down corners, joins etc.

1. Install the power nozzle onto the spotlight nozzle according to the round brush.

#### Illustration K

## Manual nozzle

The manual nozzle is used for cleaning small areas that can be washed down, shower cubicles and mirrors.

1. Push the manual nozzle onto the steam gun according to the spotlight nozzle.

#### Illustration J

2. Pull the cover over the manual nozzle.

## Floor nozzle

The floor nozzle is used for cleaning washable wall and floor coverings e.g. stone floors, tiles and PVC floors.

### ATTENTION

#### **Damage due to build-up of steam**

*Heat and moisture can lead to damage.*

*Check the heat resistance and steam effect on an inconspicuous area using a minimal volume of steam prior to use.*

### Note

*Detergent residue or care emulsions on the surface to be cleaned can lead to streaks during steam cleaning, which will disappear however once these have been used several times.*

We recommend sweeping the floor or vacuum cleaning it before using the device. In this way the floor will be cleared of dirt and loose particles before the wet cleaning commences. Work slowly on surfaces that are heavily soiled so that the steam has longer to take effect.

1. Connect the extension tubes with the steam gun.

#### Illustration L

2. Push the floor nozzle onto the extension tube.

#### Illustration M

3. Fasten the floor cleaning cloth to the floor nozzle.
  - a Place the floor cleaning cloth with the hook and loop fastener strips pointing upwards on the floor.
  - b Place the floor nozzle onto the floor cleaning cloth, applying slight pressure.

#### Illustration N

The floor cleaning cloth will stick to the floor nozzle of its own accord due to the hook and loop fastener.

## Removing the floor cleaning cloth

1. Place one foot on the bottom corner of the floor cleaning cloth and lift the floor nozzle up.

#### Illustration N

### Note

*Initially, the floor cleaning cloth's hook and loop fastener strip is very strong and cannot be removed from the floor nozzle easily. After the floor cleaning cloth has been used several times and washed, it is easier to remove from the floor nozzle and it has reached the optimum adhesion.*

## Parking the floor nozzle

1. Hang the floor nozzle in the park bracket during breaks in work.

#### Illustration S

## Carpet glider

The carpet glider is used for freshening up carpets.

### ATTENTION

#### **Beware of damaging the carpet glider and carpet**

*Contamination on the carpet glider, as well as heat and moisture penetration, can result in the carpet being damaged.*

*Prior to the application, also check the heat resistance and impact of steam on the carpet at an insignificant spot using as small an amount of steam as possible.*

*Observe the cleaning instructions from the carpet manufacturer.*

Prior to using the carpet glider, make sure that the carpet has been vacuumed and that stains have been removed.

Prior to application and following operating pauses, remove any possible water accumulation (condensate) in the appliance by means of evaporating the condensate into a drain (without floor cleaning cloth / with accessories).

Only use the carpet glider with a floor cleaning cloth on the floor nozzle.

Steam clean with a weak steam stage when using the carpet glider.

In order to prevent too much moistening and to avoid the risk of damage due to temperature effects, do not direct the steam continuously onto one spot (maximum 5 seconds).

Do not use the carpet glider on deep-pile carpets.

#### Fastening the carpet glider to the floor nozzle

1. For fastening the floor cleaning cloth to the floor nozzle, please refer to chapter Floor nozzle.

#### Illustration N

2. Using a little force, allow the floor nozzle to slide into the carpet glider and engage there.

#### Illustration O

3. Start cleaning the carpet.

#### Removing the carpet glider from the floor nozzle

#### ⚠ CAUTION

#### Beware of burns to your feet

The carpet glider can heat up during the steaming process.

Do not operate or remove the carpet glider bare-footed or using open sandals.

Only operate or remove the carpet glider using suitable footwear.

1. Press the strap on the carpet glider downwards using your toe cap.

2. Lift the floor nozzle upwards.

#### Illustration O

#### Iron steam pressure

#### Note

We recommend using the KÄRCHER ironing board with active steam suctioning. This ironing board is optimally matched to the device you have acquired. It facilitates and speeds up the ironing process. In any case, the ironing board used should have a steam-permeable, grid-like ironing base surface.

#### Note

It should be noted that in the case of an ironing board without steam extraction, it is possible for an ironing board cover to become wet if condensate accumulates.

#### Initial startup of steam pressure iron

#### ATTENTION

#### Material damage due to condensate/moisture

Ironing may cause condensation to drip on the floor and damage sensitive floor coverings.

If possible, perform ironing tasks on a floor covering which is insensitive to condensation (e.g. tiles/stone).

For sensitive floor covering, ensure that the area on which condensation can drip is adequately protected (e.g. water-impermeable floor mat).

#### Note

The iron plate must be hot to prevent steam from condensing on the sole plate and dripping onto the ironing laundry.

1. Ensure that tap water or a mixture of tap water and no more than 50% distilled water is in the steam boiler of the steam cleaner.
2. Insert the steam plug of the iron into the unit plug until it clicks into place.
3. Putting the steam cleaner into operation; see Chapter Switching on the device.
4. Wait until the steam cleaner is ready for use.
5. The iron is ready for use as soon as the indicator light (orange) has gone out.
6. The warning light comes on during use, when the iron is reheating. The application must not be interrupted during reheating.

#### Steam ironing

#### ATTENTION

#### Damage to garments

Failure to observe the ironing information in the garment may result in damage.

Observe the ironing information in the garment.

#### Note

With the fixed, optimal temperature setting, all ironable textiles can be ironed without additional temperature setting.

Smooth delicate fabrics and imprints on the back with steam without direct contact with the iron.

#### Note

The iron is fitted with an automatic switch-off which switches off the device if it has not been moved for more than 5 minutes. This automatic shut-off increases safety and saves energy as the iron does not heat up continuously. The iron will switch back on as soon as it is moved and start heating up.

#### Note

The iron can be held vertically for steaming curtains, dresses, etc.

1. As soon as the heating indicator light (orange) of the iron goes out, ironing can be started.
2. Press the steam switch on the handle below. Steam emits as long as the switch is pressed.
3. Before ironing and after pauses in the ironing process, direct the blast of steam onto a cloth until the steam flows evenly.

#### Dry ironing

#### ATTENTION

#### Damage to the device

Water shortage in the steam boiler leads to damage to the device

Make sure that there is water in the steam boiler.

#### ATTENTION

#### Damage to garments

Failure to observe the ironing information in the garment may result in damage.

Observe the ironing information in the garment.

#### Note

With the fixed, optimal temperature setting, all ironable textiles can be ironed without additional temperature setting.

Smooth delicate fabrics and imprints on the back with steam without direct contact with the iron.

- Wait until the heating indicator light (orange) of the iron goes out.

The iron is ready for ironing.



## Care and service

### Descaling the steam boiler

#### Note

Since the lime clogs the appliance, we recommend descaling the appliance based on the number of times the water reservoir is filled as specified in the table (TF=tank fillings).

Hardness range	°dH	mmol/l	TF
I soft	0-7	0-1.3	100
II Medium	7-14	1.3-2.5	90
III Hard	14-21	2.5-3.8	75
IV Very hard	>21	>3.8	50

#### Note

Your water board or municipal utilities authority can provide information on hardness of tap water.

#### ATTENTION

##### Damaged surfaces

The descaler may corrode sensitive surfaces.

Fill and empty the appliance carefully.

1. Switch off the appliance, see Chapter Switching off the device.
2. Allow the appliance to cool down.
3. Drain the water reservoir.
4. Remove the accessory/accessories from the accessory holders.
5. Open the maintenance lock. To do this place the open end of an extension tube on the maintenance lock, insert this into the guide so it engages and open it.

#### Illustration U

6. Drain the water completely out of the steam boiler.

#### ATTENTION

##### Appliance damage due to descaler

An unsuitable descaler or incorrect dosing of the descaler may damage the appliance.

Only use KÄRCHER descaler.

Use 1 dosing unit of the descaler for 0.5 l water.

7. Apply descaler solution to the descaler according to the details.
8. Fill the descaler solution into the steam boiler. Do not seal the steam boiler.
9. Allow the descaler solution to take effect for approx. 8 hours.
10. Drain descaler solution completely out of the steam boiler.
11. Repeat the descaling process if necessary.
12. Rinse the steam boiler 2-3 times with cold water in order to drain all the descaler solution residue.
13. Drain the water completely out of the steam boiler.
14. Dry the mounting for the grid connection cable.
15. Close the maintenance lock with an extension tube.

### Care of accessories

(Accessories - depending on scope of delivery)

#### Note

The micro fibre cloths are not suitable for dryer.

#### Note

When washing the cloths, observe the instructions on the washing tag. Do not use any liquid softeners as this will affect the ability of the cloths to pick up dirt.

1. Wash the floor cleaning cloths and covers at a max. temperature of 60 °C in the washing machine.

## Troubleshooting guide

Malfunctions often have simple causes that you can remedy yourself using the following overview. When in doubt, or in the case of malfunctions not mentioned here, please contact your authorised Customer Service.

#### ⚠ WARNING

##### Risk of electric shock and burns

Trying to eliminate faults while the appliance is connected to the mains or has not yet cooled down is always dangerous.

Remove the mains plug.

Allow the appliance to cool down.

##### The water shortage indicator light flashes red and a signal tone sounds

No water in the tank.

- Fill the water reservoir up to the "MAX" marking.

##### The water shortage indicator light is lit in red

No water in the steam boiler. The pump's overheat protection has triggered.

1. Switch the device off; see Chapter Switch off the device.
2. Fill the water reservoir.
3. Switch on the device; see Chapter Switching on the device.

The water tank is not inserted correctly or is calcified.

1. Remove the water reservoir.
2. Rinse the water reservoir.
3. Insert the water reservoir and press downwards until it locks into place.

##### The steam lever cannot be pressed

The steam lever is locked with the child lock.

- Set the child lock (selector switch for steam volume) to the front.

The steam lever is released.

##### Long heating-up time

The steam boiler is scaled.

- Descale the steam boiler.

##### High water output

The steam boiler is scaled.

- Descale the steam boiler.

##### The steam pressure iron "spits" water

- Rinse or descale the steam boiler of the steam cleaner; see Chapter Descaling the steam boiler.

##### After ironing breaks, water droplets come out of the steam pressure iron

During longer ironing breaks, steam can condense in the steam line.

- After pauses in the ironing process, direct the blast of steam onto a cloth until the steam flows evenly.

## Technical data

#### Electrical connection

Voltage	V	220-240
Phase	~	1
Frequency	Hz	50-60
Protection class		IPX4
Protection category		I

#### Performance data

Heating capacity	W	2000
Heating capacity of iron	W	700
Maximum operating pressure	MPa	0.35
Heating-up time	Minutes	4
Continuous steaming	g/min	50
Maximum steam blast	g/min	110

Filling quantity		
Water reservoir	l	0.8
Steam boiler	l	0.5
Dimensions and weights		
Weight (without accessories)	kg	4.0
Length	mm	350
Width	mm	280
Height	mm	270

Subject to technical modifications.

## Contenu

Remarques générales .....	18
Utilisation conforme .....	18
Protection de l'environnement .....	18
Accessoires et pièces de rechange .....	18
Etendue de livraison .....	18
Garantie .....	18
Dispositifs de sécurité .....	18
Description de l'appareil .....	19
Montage .....	19
Utilisation .....	20
Consignes d'utilisation importantes .....	21
Utilisation des accessoires .....	21
Entretien et maintenance .....	23
Dépannage en cas de pannes .....	24
Caractéristiques techniques .....	24

## Remarques générales



Veillez lire le présent le manuel d'instructions original et les consignes de sécurité jointes avant la première utilisation de l'appareil. Suivez ces instructions. Conservez les deux manuels pour une utilisation ultérieure ou pour le propriétaire suivant.

## Utilisation conforme

Utilisez l'appareil uniquement dans pour votre ménage. L'appareil est conçu pour le nettoyage à la vapeur et peut être utilisé avec les accessoires appropriés, tel qu'il est décrit dans cette notice d'utilisation. Les détergents ne sont pas nécessaires. Respectez les consignes de sécurité.

## Protection de l'environnement



Les matériaux d'emballage sont recyclables.

Veillez éliminer les emballages dans le respect de l'environnement.



Les appareils électriques et électroniques contiennent des matériaux précieux recyclables et souvent des composants tels que des piles,

batteries ou de l'huile représentant un danger potentiel pour la santé humaine et l'environnement, s'ils ne sont pas manipulés ou éliminés correctement. Ces composants sont cependant nécessaires pour le fonctionnement correct de l'appareil. Les appareils marqués par ce symbole ne doivent pas être jetés dans les ordures ménagères.

## Remarques concernant les matières composantes (REACH)

Les informations actuelles concernant les matières composantes sont disponibles sous : [www.kaercher.com/REACH](http://www.kaercher.com/REACH)

## Accessoires et pièces de rechange

Utiliser exclusivement des accessoires et pièces de rechange originaux. Ceux-ci garantissent le fonctionnement sûr et sans défaut de votre appareil.

Des informations sur les accessoires et pièces de rechange sont disponibles sur le site Internet [www.kaercher.com](http://www.kaercher.com).

## Etendue de livraison

L'étendue de livraison de l'appareil est illustrée sur l'emballage. Lors du déballage, vérifiez que le contenu de la livraison est complet. Si un accessoire manque ou en cas de dommage dû au transport, veuillez informer votre distributeur.

## Garantie

Les conditions de garantie publiées par notre société commerciale compétente s'appliquent dans chaque pays. Nous remédions gratuitement aux défauts possibles sur votre appareil dans la durée de garantie dans la mesure où la cause du défaut est un vice de matériau ou de fabrication. En cas de garantie, veuillez vous adresser à votre distributeur ou au point de service après-vente autorisé le plus proche avec la facture d'achat.

(Voir l'adresse au dos)

## Dispositifs de sécurité

### ⚠ PRÉCAUTION

#### Dispositifs de sécurité manquants ou modifiés

Les dispositifs de sécurité servent à vous protéger.

Ne modifiez, ni ne contournez jamais les dispositifs de sécurité.

## Symboles sur l'appareil

(Selon le type de l'appareil)

	Risque de brûlures, la surface de l'appareil devient très chaude pendant l'exploitation.
	Risque de brûlures avec la vapeur
	Lire la notice d'utilisation

## Régulateur de pression

Le régulateur de pression maintient la pression la plus constante possible dans la chaudière à vapeur pendant le fonctionnement. Le chauffage est éteint lorsque la pression de service maximale est atteinte dans la chaudière à vapeur et est de nouveau allumé en cas de chute de pression dans la chaudière à vapeur suite à un prélèvement de vapeur.

## Thermostat de sécurité

Le thermostat de sécurité permet d'éviter une surchauffe de l'appareil. Si le régulateur de pression et le thermostat de chaudière tombent en panne en cas de défaut et si l'appareil surchauffe, le thermostat de sécurité éteint l'appareil. Pour réinitialiser le thermostat de sécurité, adressez-vous au service après-vente KÄRCHER compétent.

## Thermostat de chaudière

En cas de défaut, le thermostat de chaudière éteint le chauffage, p. ex. s'il n'y a pas d'eau dans la chaudière à vapeur et si la température augmente dans la chaudière à vapeur.

Dès que vous remplissez de l'eau, l'appareil est à nouveau opérationnel.

## Fermeture de maintenance

La fermeture de maintenance obture la chaudière à vapeur contre la pression en attente. La fermeture de maintenance est en même temps une soupape de sûreté. Si le régulateur de pression est défectueux et si la pression de la vapeur augmente dans la chaudière à vapeur, la soupape de sûreté s'ouvre et la vapeur est évacuée vers l'extérieur par la fermeture de maintenance. Avant de remettre l'appareil en service, adressez-vous au service après-vente KÄRCHER compétent.

## Description de l'appareil

Le présent manuel d'utilisation décrit l'équipement complet. L'étendue de livraison varie selon les modèles (voir l'emballage).

Pour les figures, voir la page des graphiques  
**Illustration A**

- ① Fiche de l'appareil avec cache
- ② Réservoir d'eau
- ③ Orifice de remplissage du réservoir d'eau
- ④ Interrupteur - Marche
- ⑤ Interrupteur - Arrêt
- ⑥ Témoin lumineux (vert) - Chauffage
- ⑦ Témoin lumineux (rouge) - Manque d'eau
- ⑧ Poignée de transport
- ⑨ Support pour accessoires
- ⑩ Support pour accessoires
- ⑪ Fermeture de maintenance
- ⑫ Rangement pour le câble d'alimentation électrique
- ⑬ Gardiennage de parking pour buse pour sol
- ⑭ Câble d'alimentation électrique avec fiche secteur
- ⑮ Roues (2 pièces)
- ⑯ Roue directionnelle
- ⑰ Poignée vapeur
- ⑱ Manette vapeur
- ⑲ Touche de déverrouillage
- ⑳ Sélecteur du débit de vapeur (avec sécurité enfants)
- ㉑ Flexible vapeur
- ㉒ Connecteur vapeur
- ㉓ Buse à jet crayon
- ㉔ Brosse ronde (petite)
- ㉕ \*\*Buse « Power »
- ㉖ \*\*Brosse ronde (grande)
- ㉗ Suceur à main

- ㉘ Revêtement microfibre, suceur à main
- ㉙ Tubes de rallonge (2 pièces)
- ㉚ Touche de déverrouillage
- ㉛ Buse pour sol
- ㉜ Liaison auto-agrippante
- ㉝ Chiffon de sol microfibre (1 pièce)
- ㉞ \*\*Chiffon de sol microfibre (2 pièces)
- ㉟ \*\*Patin à moquette
- ㊱ Agent détartreur
- ㊲ Fer vapeur à pression
- ㊳ Témoin lumineux (orange) - Chauffage
- ㊴ Interrupteur vapeur (bas)
- ㊵ Connecteur vapeur

\*\* Option

## Montage

### Montage des accessoires

1. Mettre la roue directionnelle et les roues en place et les enclencher.  
**Illustration B**
2. Ouvrir le cache de la fiche de l'appareil.  
**Illustration E**
3. Brancher le connecteur vapeur dans la fiche de l'appareil jusqu'à ce qu'il s'enclenche de manière audible.  
**Illustration E**
4. Faire glisser l'extrémité ouverte de l'accessoire sur la poignée vapeur jusqu'à ce que la touche de déverrouillage de la poignée vapeur s'enclenche.  
**Illustration J**
5. Faire glisser l'extrémité ouverte de l'accessoire sur la buse à jet crayon.  
**Illustration K**
6. Relier les tubes de rallonge avec la poignée vapeur.
  - a Pousser le 1er tube de rallonge sur la poignée vapeur jusqu'à ce que la touche de déverrouillage de la poignée vapeur s'enclenche. Le tube de raccordement est raccordé.
  - b Pousser le 2e tube de rallonge sur le 1er tube de rallonge. Les tubes de raccordement sont raccordés.**Illustration L**
7. Faire glisser l'accessoire et/ou la buse pour sol sur l'extrémité libre du tube de rallonge.  
**Illustration M**  
L'accessoire est raccordé.

### Démontage des accessoires

1. Pousser le sélecteur de débit de vapeur vers l'arrière. La manette vapeur est verrouillée.
2. Pousser le cache de la fiche de l'appareil vers le bas et débrancher la fiche de l'appareil de la prise.
3. Appuyer sur la touche de déverrouillage et séparer les pièces.  
**Illustration R**

## Utilisation

### Remplissage d'eau

Le réservoir d'eau peut être démonté à tout moment pour remplissage ou rempli directement sur l'appareil.

#### ATTENTION

#### Dommages sur l'appareil

Une eau inappropriée peut boucher les buses ou endommager l'indicateur de niveau d'eau.  
Ne pas remplir d'eau distillée pure. Utilisez 50 % d'eau distillée au maximum, mélangée à de l'eau potable.  
Ne pas remplir d'eau de condensation du sècheur à linge.

Ne pas remplir d'eau de pluie récupérée.

Ne pas remplir de détergent ou d'autres additifs (des parfums p. ex.).

### Démonter le réservoir d'eau pour le remplir

1. Tirer le réservoir d'eau vers le haut à la verticale.

#### Illustration C

2. Remplir le réservoir d'eau avec de l'eau potable ou un mélange d'eau potable et d'eau distillée (50 % au maximum) jusqu'au repère « MAX ».
3. Insérer le réservoir d'eau et appuyer vers le bas jusqu'à ce qu'il s'enclenche.

### Remplissage du réservoir d'eau directement sur l'appareil

1. Utiliser un récipient rempli d'eau potable ou d'un mélange d'eau potable et d'eau distillée (50 % au maximum) pour remplir le réservoir d'eau par l'orifice de remplissage jusqu'au repère « MAX ».

#### Illustration D

### Allumer l'appareil

#### Remarque

S'il n'y a pas d'eau ou trop peu d'eau dans la chaudière à vapeur, la pompe à eau se met en marche et transporte de l'eau du réservoir d'eau à la chaudière à vapeur. L'opération de remplissage peut durer plusieurs minutes.

#### Remarque

L'appareil ferme brièvement la soupape toutes les 60 secondes, on entend alors un léger clic. La fermeture empêche que la soupape se sédimente. La sortie de vapeur n'est pas perturbée.

1. Placer l'appareil sur une base solide.
2. Brancher la fiche secteur dans une prise de courant.

#### Illustration F

3. Appuyer sur l'interrupteur « Ein » (Marche). Le témoin lumineux vert du chauffage clignote.

#### Illustration G

4. Attendre que le témoin lumineux vert du chauffage reste constant.

#### Illustration H



5. Actionner la manette vapeur.

#### Illustration I

De la vapeur s'échappe.

## Régulation du débit de vapeur

Le sélecteur du débit de vapeur permet de réguler le débit de vapeur qui s'écoule. Le sélecteur présente 3 positions :

	Débit de vapeur maximum
	Débit de vapeur réduit
	Aucune sécurité vapeur/enfants <b>Remarque</b> Dans cette position, il n'est pas possible d'actionner la manette vapeur.

1. Régler le sélecteur de débit de vapeur sur le débit de vapeur nécessaire.
2. Actionner la manette vapeur.
3. Avant de commencer à nettoyer, diriger la poignée vapeur vers un chiffon jusqu'à ce que la vapeur s'écoule régulièrement.

### Rajouter de l'eau

En cas de manque d'eau, le témoin lumineux rouge clignote et un signal sonore retentit.

#### Remarque

La pompe à eau remplit la chaudière à vapeur par intervalles. Lorsque le remplissage est terminé, le témoin lumineux rouge Manque d'eau s'éteint.

#### Remarque

S'il n'y a pas d'eau ou trop peu d'eau dans la chaudière à vapeur, la pompe à eau se met en marche et transporte de l'eau du réservoir d'eau à la chaudière à vapeur. L'opération de remplissage peut durer plusieurs minutes.

#### ATTENTION

#### Dommages sur l'appareil

Une eau inappropriée peut boucher les buses ou endommager l'indicateur de niveau d'eau.  
Ne pas remplir d'eau distillée pure. Utilisez 50 % d'eau distillée au maximum, mélangée à de l'eau potable.  
Ne pas remplir d'eau de condensation du sècheur à linge.  
Ne pas remplir d'eau de pluie récupérée.  
Ne pas remplir de détergent ou d'autres additifs (des parfums p. ex.).

1. Remplir le réservoir d'eau jusqu'au repère « MAX » avec de l'eau potable ou un mélange d'eau potable et d'eau distillée (50 % au maximum). L'appareil est prêt à l'emploi.

### Éteindre l'appareil

1. Appuyer sur l'interrupteur « Aus » (Arrêt).

#### Illustration P

L'appareil est hors tension.

2. Appuyer sur la manette vapeur jusqu'à ce qu'il ne s'échappe plus de vapeur.

#### Illustration Q

La chaudière à vapeur est hors pression.

3. Pousser la sécurité enfants (sélecteur de débit de vapeur) vers l'arrière.  
La manette vapeur est verrouillée.
4. Pousser le cache de la fiche de l'appareil vers le bas et débrancher la fiche de l'appareil de la prise.
5. Débrancher la fiche secteur de la prise de courant.
6. Vider le réservoir d'eau.

## Rincer la chaudière à vapeur

Rincer la chaudière à vapeur de l'appareil au plus tard après chaque 10e remplissage du réservoir.

1. Éteindre l'appareil, voir chapitre Éteindre l'appareil.
2. Laisser refroidir l'appareil.
3. Vider le réservoir d'eau.
4. Sortir l'accessoire du porte-accessoires.
5. Ouvrir la fermeture de maintenance. Pour cela, placer l'extrémité ouverte d'un tube de rallonge sur la fermeture de maintenance, l'enclencher dans le guidage et la dévisser.

### Illustration U

6. Remplir la chaudière à vapeur d'eau et la secouer énergiquement. Les résidus de tartre qui se sont déposés dans le fond de la chaudière à vapeur peuvent alors se détacher.
7. Vider entièrement l'eau de la chaudière à vapeur.

### Illustration V

## Rangement de l'appareil

1. Placer les tubes de rallonge dans les gros supports d'accessoires.
2. Enficher le suceur à main et la buse à jet crayon sur respectivement un tube de rallonge.
3. Fixer la grosse brosse ronde sur la buse à jet crayon.
4. Enficher la petite brosse ronde et les buses dans les supports centraux des accessoires.
5. Suspending la buse pour sol dans le gardiennage de parking.

### Illustration S

6. Enrouler le flexible vapeur sur les tubes de rallonge et enficher la poignée vapeur dans la buse pour sol.

### Illustration T

7. Enrouler le câble d'alimentation autour des tubes de rallonge.
8. Placer le câble d'alimentation dans le compartiment des accessoires.
9. Stocker l'appareil dans un endroit sec et protégé du gel.

## Consignes d'utilisation importantes

### Nettoyer les surfaces au sol

Nous recommandons de balayer ou d'aspirer le sol avant d'utiliser l'appareil. Ainsi, le sol est déjà libéré des salissures et des particules avant le nettoyage humide.

### Rafraîchissement des textiles

Avant un traitement avec l'appareil, toujours vérifier la compatibilité des textiles sur un emplacement caché : Imprégner le textile de vapeur, le laisser sécher et vérifier ensuite s'il y a modification de la couleur ou de la forme.

### Nettoyage des surfaces revêtues ou peintes

#### ATTENTION

#### Surfaces endommagées

*La vapeur peut décoller la cire, le lustrant pour meubles, les revêtements synthétiques ou la couleur et la baguette de lisière des bords.*

*Ne dirigez pas la vapeur sur les bords collés, au risque de détacher la baguette de lisière.*

*N'utilisez pas l'appareil pour nettoyer les sols en bois ou les parquets non vitrifiés.*

*N'utilisez pas l'appareil pour nettoyer les surfaces peintes ou à revêtement synthétique tel que p. ex. les meubles de cuisine ou de maison, portes ou parquets.*

1. Pour nettoyer ces surfaces, imprégner légèrement de vapeur un chiffon et essuyer les surfaces.

## Nettoyage du verre

#### ATTENTION

#### Bris de verre et surfaces endommagées

*La vapeur peut endommager les emplacement scellés du cadre de fenêtre et entraîner, à basse température extérieure, des tensions sur la surface des vitres et par conséquent un bris de verre.*

*Ne dirigez pas le jet de vapeur sur les emplacement scellés du cadre de fenêtre.*

*À basse température extérieure, réchauffez les vitres de la fenêtre en évaporant légèrement toute la surface du verre.*

- Nettoyer la surface de fenêtre avec le suceur à main et le revêtement. Pour retirer l'eau, utiliser une raclette pour vitres ou essuyer les surfaces à sec.

## Utilisation des accessoires

### Poignée vapeur

La poignée vapeur peut être utilisée sans accessoire pour les domaines d'application suivants :

- Pour enlever les plis légers sur les vêtements suspendus : vaporiser le vêtement à une distance de 10 à 20 cm.
- Pour essuyer la poussière humide : imprégner légèrement de vapeur un chiffon et le passer sur les meubles.

### Buse à jet crayon

La buse à jet crayon convient pour le nettoyage des emplacements difficilement accessibles, joints, robinetterie, déversoirs, lavabos, WC, stores à lamelles ou radiateurs. Plus la buse à jet crayon est près de l'emplacement encrassé, plus grand est l'effet de nettoyage, car la température et le débit de vapeur sur la sortie de buse sont au maximum. Les dépôts calcaires tenaces peuvent être traités avec un détergent approprié avant le nettoyage vapeur. Laisser agir le détergent env. 5 minutes et vaporiser ensuite.

1. Pousser la buse à jet crayon sur la poignée vapeur.

#### Illustration J

### Brosse ronde (petite)

La petite brosse ronde convient pour le nettoyage des taches tenaces. Le brossage permet d'éliminer plus facilement les taches tenaces.

#### ATTENTION

#### Surfaces endommagées

*La brosse risque de rayer les surfaces sensibles.*

*Non approprié pour le nettoyage des surfaces délicates.*

1. Monter la petite brosse ronde sur la buse à jet crayon.

#### Illustration K

### Brosse ronde (grosse)

La grosse Brosse ronde convient pour nettoyer de grandes surfaces arrondies, p. ex. des lavabos, des bacs de douche, des baignoires, des éviers.

#### ATTENTION

#### Surfaces endommagées

*La brosse risque de rayer les surfaces sensibles.*

*Non approprié pour le nettoyage des surfaces délicates.*

1. Monter la grosse brosse ronde sur la buse à jet crayon.

#### Illustration K

### Buse « Power »

La buse « Power » convient pour le nettoyage des taches tenaces, le soufflage des coins, joints, etc.

1. Monter la buse « Power » sur la buse à jet crayon comme pour la brosse ronde.

#### Illustration K

### Suceur à main

Le suceur à main convient pour nettoyer les petites surfaces lavables, cabines de douche et miroirs.

1. Pousser le suceur à main de la buse à jet crayon sur la poignée vapeur.

#### Illustration J

2. Enfiler le revêtement sur le suceur à main.

### Buse pour sol

La buse pour sol convient pour nettoyer les revêtements de mur et de sol lavables, p. ex. les sols en pierre, carreaux et sols en PVC.

#### ATTENTION

##### Dégâts causés par l'imprégnation de vapeur

La chaleur et l'humidification peuvent causer des dégâts.

Vérifier, avant l'utilisation, la résistance à la chaleur et à l'imprégnation de vapeur à un endroit dissimulé, à l'aide du plus petit débit de vapeur.

#### Remarque

Les résidus de détergent ou les émulsions d'entretien sur la surface à nettoyer peuvent entraîner des salissures lors du nettoyage vapeur, lesquelles disparaissent néanmoins après plusieurs applications.

Nous recommandons de balayer ou d'aspirer le sol avant d'utiliser l'appareil. Ainsi, le sol est déjà libéré des salissures et des particules avant le nettoyage humide. Travailler lentement sur les surfaces encrassées pour que la valeur puisse agir plus longtemps.

1. Relier les tubes de rallonge avec la poignée vapeur.

#### Illustration L

2. Pousser la buse pour sol sur le tube de rallonge.

#### Illustration M

3. Fixer la serpillière sur la buse pour sol.
  - a Placer la serpillière sur le sol avec les bandes agrippantes vers le haut.
  - b Placer la buse pour sol sur la serpillière avec une légère pression.

#### Illustration N

La serpillière adhère d'elle-même sur la buse pour sol grâce à la fixation agrippante.

### Retirer la serpillière

1. Mettre un pied sur la languette de la serpillière et lever la buse pour sol vers le haut.

#### Illustration N

#### Remarque

Au début, la bande agrippante de la serpillière est très raide et il est possible qu'elle se laisse difficilement retirer de la buse pour sol. Après plusieurs utilisations et lavages de la serpillière, celle-ci se retire aisément de la buse pour sol et a atteint l'adhérence optimale.

### Garer la buse pour sol

1. Lorsque le travail est interrompu, suspendre la buse pour sol dans le gardiennage de parking.

#### Illustration S

### Patin à moquette

Les tapis peuvent être rafraîchis par le patin à moquette.

#### ATTENTION

##### Dommages sur le patin à moquette et le tapis

Les encrassements sur le patin à moquette ainsi que la chaleur et l'accumulation d'humidité peuvent entraîner des dommages sur le tapis.

Vérifier, avant l'utilisation, la résistance à la chaleur et l'imprégnation de vapeur sur le tapis, à un endroit dissimulé, à l'aide du plus petit débit de vapeur.

Respecter les consignes de nettoyage du fabricant du tapis.

S'assurer que le tapis puisse être aspiré et que les tâches ont été enlevées avant l'utilisation du patin à moquette.

Retirer les éventuelles accumulations d'eau (condensat) dans l'appareil, avant l'utilisation et après les pauses de fonctionnement, en vaporisant dans un écoulement (sans serpillière / avec accessoires).

Utiliser le patin à moquette exclusivement avec une serpillière sur la buse pour sol.

Réaliser le nettoyage vapeur en utilisant le patin à moquette et le mode vapeur bas.

Ne pas orienter la vapeur en continu sur le même endroit (maximum 5 secondes) pour éviter une forte imprégnation et le risque de dommages dus à l'effet de la température.

Ne pas utiliser le patin à moquette sur des tapis épais.

### Fixer le patin à moquette à la buse pour sol

1. Fixer la serpillière à la buse pour sol, voir le chapitre Buse pour sol.

#### Illustration N

2. Faire glisser et enclencher la buse pour sol dans le patin à moquette avec une légère pression.

#### Illustration O

3. Commencer le nettoyage de tapis.

### Retirer le patin à moquette de la buse pour sol

#### ⚠ PRÉCAUTION

##### Brûlures au pied

Le patin à moquette peut s'échauffer lors de la vaporisation.

Ne pas utiliser, ni retirer, le patin à moquette pieds nus ou avec des sandalettes.

Utiliser et retirer le patin à moquette uniquement avec des chaussures adaptées.

1. Appuyer la languette du patin à moquette vers le bas avec la pointe de la chaussure.
2. Lever la buse pour sol vers le haut.

#### Illustration O

### Fer à repasser vapeur

#### Remarque

Nous recommandons d'utiliser la table à repasser KÄRCHER avec aspiration de vapeur active. Cette table à repasser est adaptée de manière optimale à l'appareil que vous avez acheté. Elle facilite et accélère le repassage. La table à repasser utilisée devrait en tout cas disposer d'une surface de repassage à grille, perméable à la vapeur.

#### Remarque

Il convient de noter que, dans le cas d'une table à repasser sans aspiration de vapeur, il est possible de mouiller la housse à repasser en cas d'accumulation de condensation.

## Mise en service du fer à repasser à pression de vapeur

### ATTENTION

**Dommmages matériels dus au condensat / à l'humidité**  
Le repassage peut provoquer de l'eau de condensation sur le sol et endommager les revêtements de sol délicats.

Si possible, repasser un revêtement de sol insensible à l'eau de condensation (par exemple, carrelage / pierre). Pour les revêtements de sol sensibles, s'assurer que la zone sur laquelle l'eau de condensation peut s'égoutter est bien protégée (par exemple, un tapis de sol imperméable à l'eau).

### Remarque

La semelle de fer à repasser doit être très chaude pour que la vapeur ne se condense pas sur la semelle et ne s'égoutte pas sur le linge à repasser.

1. S'assurer que la chaudière à vapeur du nettoyeur vapeur contient de l'eau potable ou un mélange d'eau potable et d'eau distillée (50 % max.).
2. Brancher le connecteur vapeur du fer à repasser dans la fiche de l'appareil jusqu'à ce qu'il s'enclenche de manière audible.
3. Mettre en service le nettoyeur vapeur, voir chapitre Mise en marche de l'appareil.
4. Attendre que le nettoyeur vapeur soit prêt à l'emploi.
5. Le fer à repasser est prêt à être utilisé dès que le témoin lumineux (orange) est éteint.
6. Pendant l'utilisation, le témoin lumineux s'allume lorsque le fer à repasser est en train de réchauffer. L'utilisation n'a pas besoin d'être interrompue pendant le réchauffage.

## Repassage à la vapeur

### ATTENTION

#### Vêtements endommagés

La non-observation des indications de repassage dans le vêtement peut causer des dommages.  
Observez les indications de repassage dans le vêtement.

### Remarque

Avec le réglage de la température optimal et fixe, tous les textiles sans fer peuvent être repassés sans réglage de la température supplémentaire.

Lisser les tissus délicats et les empreintes sur le dos avec de la vapeur sans contact direct avec le fer à repasser.

### Remarque

Le fer à repasser est équipé d'un dispositif de coupure automatique qui coupe l'appareil s'il n'a pas été déplacé pendant plus de 5 minutes. Ce dispositif de coupure automatique augmente la sécurité et permet d'économiser de l'énergie, car le fer à repasser ne chauffe pas en permanence. Le fer à repasser se rallume dès qu'il est déplacé et commence à chauffer.

### Remarque

Pour la vaporisation verticale de rideaux et de vêtements, etc. le fer à repasser peut être tenu droit.

1. Dès que le témoin lumineux (orange) du chauffage du fer à repasser s'éteint, on peut commencer le repassage.
2. Appuyez sur l'interrupteur de vapeur sur la poignée ci-dessous. La vapeur s'échappe tant que l'interrupteur est enfoncé.
3. Avant de commencer le repassage et après les pauses, diriger le pic de vapeur sur un chiffon jusqu'à ce que la vapeur s'échappe régulièrement.

## Repassage à sec

### ATTENTION

#### Dommmages sur l'appareil

Le manque d'eau dans la chaudière à vapeur peut endommager l'appareil.

Vérifiez que la chaudière à vapeur contient de l'eau.

### ATTENTION

#### Vêtements endommagés

La non-observation des indications de repassage dans le vêtement peut causer des dommages.

Observez les indications de repassage dans le vêtement.

### Remarque

Avec le réglage de la température optimal et fixe, tous les textiles sans fer peuvent être repassés sans réglage de la température supplémentaire.

Lisser les tissus délicats et les empreintes sur le dos avec de la vapeur sans contact direct avec le fer à repasser.

- Attendre que le témoin lumineux (orange) du chauffage du fer à repasser s'éteigne.

Le fer à repasser est prêt à repasser.

## Entretien et maintenance

### Détartrage de la chaudière à vapeur

#### Remarque

Sachant que du calcaire se dépose dans l'appareil, nous recommandons de détartrer l'appareil après le nombre de remplissages du réservoir d'eau (TF = remplissages du réservoir) indiqué sur le tableau.

Plage de dureté	°dH	mmol/l	TF
I	douce	0-7	0-1,3
II	moyenne	7-14	1,3-2,5
III	dure	14-21	2,5-3,8
IV	très dure	>21	>3,8

#### Remarque

L'administration des eaux ou les services publics municipaux donnent des renseignements sur la dureté de l'eau potable.

### ATTENTION

#### Surfaces endommagées

La solution détartrante peut attaquer les surfaces délicates.

Remplissez et videz l'appareil avec précaution.

1. Éteindre l'appareil, voir chapitre Éteindre l'appareil.
  2. Laisser refroidir l'appareil.
  3. Vider le réservoir d'eau.
  4. Sortir l'accessoire du porte-accessoires.
  5. Ouvrir la fermeture de maintenance. Ensuite, placer l'extrémité ouverte d'un tube de rallonge sur la fermeture de maintenance, l'enclencher dans le guidage et la visser.
- Illustration U**
6. Vider entièrement l'eau de la chaudière à vapeur.

### ATTENTION

#### Endommagement de l'appareil par l'agent détartrant

Un agent détartrant non approprié ainsi que le mauvais dosage de l'agent détartrant peuvent endommager l'appareil.

Utilisez uniquement l'agent détartrant KÄRCHER. Utilisez 1 unité de dosage de l'agent détartrant pour 0,5 l d'eau.

7. Préparer la solution d'agent détartrant selon les indications sur l'agent détartrant.
8. Remplir la solution d'agent détartrant dans la chaudière à vapeur. Ne pas fermer la chaudière à vapeur.
9. Laisser agir la solution d'agent détartrant env. 8 heures.
10. Vider entièrement la solution d'agent détartrant de la chaudière à vapeur.
11. Le cas échéant, réitérer le processus de détartrage.
12. Rincer 2 à 3 fois la chaudière à vapeur avec de l'eau froide pour enlever tous les résidus de solution d'agent détartrant.
13. Vider entièrement l'eau de la chaudière à vapeur.
14. Sécher le rangement pour le câble d'alimentation électrique.
15. Réviser la fermeture de maintenance avec un tube de rallonge.

### Entretien des accessoires

(accessoire - en fonction de l'étendue de livraison)

#### Remarque

Les chiffons microfibre ne sont pas adaptés pour le séchoir.

#### Remarque

Pour laver les chiffons, tenir compte des indications sur la notice de lavage. Ne pas utiliser d'adoucissant textile afin que les chiffons puissent bien absorber les salissures.

1. Laver les serpillières et revêtements à 60 ° max. en machine à laver.

### Dépannage en cas de pannes

Les pannes ont souvent des causes simples qui peuvent être éliminées soi-même à l'aide de l'aperçu suivant. En cas de doute, ou en absence de mention des pannes, veuillez vous adresser au service client autorisé.

#### ⚠ AVERTISSEMENT

#### Risque d'électrocution et de brûlures

Tant que l'appareil est raccordé au réseau ou qu'il n'est pas encore refroidi, le dépannage est dangereux.

Débranchez la fiche secteur.

Laissez l'appareil refroidir.

#### Le témoin lumineux de manque d'eau clignote en rouge et un signal sonore retentit.

Le réservoir d'eau est vide.

- Remplir le réservoir d'eau jusqu'au repère « MAX ».

#### Le témoin lumineux de manque d'eau est allumé en rouge.

La chaudière à vapeur est vide. La protection contre les surchauffes de la pompe s'est déclenchée.

1. Éteindre l'appareil, voir chapitre Éteindre l'appareil.
2. Remplir le réservoir d'eau.
3. Allumer l'appareil, voir chapitre Allumer l'appareil.

Le réservoir d'eau n'est pas correctement encastré ou entartré.

1. Retirer le réservoir d'eau.
2. Rincer le réservoir d'eau.
3. Insérer le réservoir d'eau et appuyer vers le bas jusqu'à ce qu'il s'enclenche.

#### Impossible d'appuyer sur la manette vapeur

La manette vapeur est protégée par la sécurité enfants.

- Pousser la sécurité enfants (sélecteur de débit de vapeur) vers l'avant.

La manette vapeur est déverrouillée.

#### Longue durée de chauffage

La chaudière à vapeur est entartrée.

- Détartrer la chaudière à vapeur.

#### Prélèvement d'eau élevé

La chaudière à vapeur est entartrée.

- Détartrer la chaudière à vapeur.

#### Le fer à repasser vapeur « crache » de l'eau

- Rincer la chaudière à vapeur du nettoyeur vapeur ou la détartrer, voir chapitre Détartrage de la chaudière à vapeur.

#### Après les pauses, des gouttes d'eau s'échappent du fer à repasser vapeur

Après des pauses prolongées, de la vapeur peut condenser dans la conduite de vapeur.

- Après les pauses, diriger le pic de vapeur sur un chiffon jusqu'à ce que la vapeur s'échappe régulièrement.

### Caractéristiques techniques

#### Raccordement électrique

Tension	V	220-240
---------	---	---------

Phase	~	1
-------	---	---

Fréquence	Hz	50-60
-----------	----	-------

Type de protection	IPX4	
--------------------	------	--

Classe de protection	I	
----------------------	---	--

#### Caractéristiques de puissance

Puissance de chauffe	W	2000
----------------------	---	------

Puissance de chauffe, fer à repasser	W	700
--------------------------------------	---	-----

Pression de service maximale	MPa	0,35
------------------------------	-----	------

Durée de chauffage	Minutes	4
--------------------	---------	---

Vaporisation permanente	g/min	50
-------------------------	-------	----

Pic de vapeur maximal	g/min	110
-----------------------	-------	-----

#### Volume de remplissage

Réservoir d'eau	l	0,8
-----------------	---	-----

Chaudière à vapeur	l	0,5
--------------------	---	-----

#### Dimensions et poids

Poids (sans accessoires)	kg	4,1
--------------------------	----	-----

Longueur	mm	350
----------	----	-----

Largeur	mm	280
---------	----	-----

Hauteur	mm	270
---------	----	-----

Sous réserve de modifications techniques.



## Indice

Avvertenze generali.....	25
Impiego conforme alla destinazione.....	25
Tutela dell'ambiente.....	25
Accessori e ricambi.....	25
Volume di fornitura.....	25
Garanzia.....	25
Dispositivi di sicurezza.....	25
Descrizione dell'apparecchio.....	26
Montaggio.....	26
Messa in funzione.....	26
Istruzioni d'uso importanti.....	28
Uso degli accessori.....	28
Cura e manutenzione.....	30
Aiuto in caso di guasti.....	31
Dati tecnici.....	31

## Avvertenze generali



Prima di utilizzare l'apparecchio per la prima volta, leggere le presenti istruzioni per l'uso originali e le allegate avvertenze di sicurezza. Agire secondo quanto indicato nelle istruzioni.

conservare entrambi i libretti per un uso futuro o per un successivo proprietario.

## Impiego conforme alla destinazione

Questo apparecchio è destinato esclusivamente all'uso domestico. L'apparecchio è per la pulizia a vapore e può essere utilizzato con accessori adeguati, come descritto nel presente manuale. Non sono necessari detersivi. Osservare le avvertenze di sicurezza.

## Tutela dell'ambiente



I materiali d'imballaggio sono riciclabili. Smaltire gli imballaggi nel rispetto dell'ambiente.



Gli apparecchi elettrici ed elettronici contengono materiali riciclabili preziosi e spesso componenti come batterie, accumulatori oppure olio che, se usati o smaltiti scorrettamente, possono costituire un potenziale pericolo per la salute umana e per l'ambiente. Questi componenti sono tuttavia necessari per un corretto funzionamento dell'apparecchio. Gli apparecchi contrassegnati con questo simbolo non devono essere smaltiti con i rifiuti domestici.

## Avvertenze sulle componenti contenute (REACH)

Informazioni aggiornate sulle componenti contenute sono disponibili all'indirizzo: [www.kaercher.com/REACH](http://www.kaercher.com/REACH)

## Accessori e ricambi

Utilizzando solamente accessori e ricambi originali, si garantisce un funzionamento sicuro e privo di disturbi dell'apparecchio.

Si possono trovare informazioni riguardo ad accessori e ricambi su [www.kaercher.com](http://www.kaercher.com).

## Volume di fornitura

Il volume di fornitura dell'apparecchio è riportato sulla confezione. Disimballare la confezione e controllare che il contenuto sia completo. In caso di accessori mancanti o danni dovuti al trasporto si prega di contattare il rivenditore.

## Garanzia

Le condizioni di garanzia valgono nel rispettivo paese di pubblicazione da parte della nostra società di vendita competente. Entro il termine di garanzia eliminiamo gratuitamente eventuali guasti all'apparecchio, se causati da difetto di materiale o di produzione. Nei casi previsti dalla garanzia si prega di rivolgersi al proprio rivenditore, oppure al più vicino centro di assistenza autorizzato, esibendo lo scontrino di acquisto.  
(Indirizzo vedi retro)

## Dispositivi di sicurezza

### ⚠ PRUDENZA

#### **Dispositivi di sicurezza mancanti o modificati**

*I dispositivi di sicurezza sono pensati per proteggere l'utilizzatore.*

*Non modificare né aggirare mai i dispositivi di sicurezza.*

## Simboli riportati sull'apparecchio

(A seconda del tipo di apparecchio)

	Pericolo di ustione, la superficie dell'apparecchio si riscalda molto durante l'utilizzo
	Pericolo di ustione attraverso il vapore
	Leggere le istruzioni per l'uso

## Regolatore di pressione

Il regolatore di pressione mantiene la pressione nella caldaia a vapore il più costante possibile durante l'esercizio. Al raggiungimento della pressione d'esercizio massima nella caldaia a vapore, il riscaldamento viene spento e viene riacceso in caso di calo di pressione nella caldaia a vapore dovuto a prelievo di vapore.

## Termostato di sicurezza

Il termostato di sicurezza impedisce all'apparecchio di surriscaldarsi. In caso di guasto del regolatore di pressione e del termostato caldaia, e di conseguente surriscaldamento dell'apparecchio, il termostato di sicurezza provvede allo spegnimento dello stesso. Per il ripristino del termostato di sicurezza rivolgersi al servizio di assistenza clienti KÄRCHER competente.

## Termostato caldaia

In caso di errore, ad es. quando non c'è acqua nella caldaia vapore e la temperatura nella caldaia sale, il termostato della caldaia disattiva il riscaldamento.

Non appena si aggiunge dell'acqua l'apparecchio è di nuovo pronto all'uso.

## Tappo di chiusura di manutenzione

Il tappo di chiusura di manutenzione chiude la caldaia a vapore per ripararla dalla pressione di vapore esistente. Il tappo di chiusura di manutenzione è allo stesso tempo una valvola di sovrappressione. Se il regolatore di pressione dovesse essere difettoso e la pressione del vapore nella caldaia dovesse aumentare, si apre la valvola di sovrappressione ed il vapore fuoriesce dal tappo di manutenzione.

Prima della rimessa in funzione dell'apparecchio, rivolgersi al Servizio Assistenza KÄRCHER.

## Descrizione dell'apparecchio

Nelle presenti istruzioni per l'uso viene descritta la dotazione massima. A seconda del modello possono variare gli elementi inclusi in dotazione (vedi imballaggio).

Per le figure vedi pagina dei grafici

### Figura A

- ① Spina dell'apparecchio con coperchio
- ② Serbatoio dell'acqua
- ③ Apertura di riempimento serbatoio dell'acqua
- ④ Interruttore - On
- ⑤ Interruttore - Off
- ⑥ Spia di controllo (verde) - Riscaldamento
- ⑦ Spia di controllo (rosso) - Mancanza acqua
- ⑧ Maniglia di trasporto
- ⑨ Supporto per accessori
- ⑩ Supporto per accessori
- ⑪ Tappo di chiusura di manutenzione
- ⑫ Alloggiamento del cavo elettrico
- ⑬ Supporto porta accessori per la bocchetta per pavimenti
- ⑭ Cavo di collegamento alla rete con spina
- ⑮ Ruote (2 pezzi)
- ⑯ Ruota pivotante
- ⑰ Pistola a vapore
- ⑱ Leva vapore
- ⑲ Tasto di sblocco
- ⑳ Selettore per quantità di vapore (con sicura per bambini)
- ㉑ Tubo flessibile vapore
- ㉒ Spina del tubo flessibile vapore
- ㉓ Ugello a getto puntiforme
- ㉔ Spazzola rotonda (piccola)
- ㉕ \*\*Ugello Power
- ㉖ \*\*Spazzola rotonda (grande)
- ㉗ Ugello manuale
- ㉘ Rivestimento in microfibra ugello manuale
- ㉙ Tubi di prolunga (2 pezzi)
- ㉚ Tasto di sblocco
- ㉛ Bocchetta per pavimenti
- ㉜ Attacco a strappo
- ㉝ Panno in microfibra per pavimenti (1 pezzo)
- ㉞ \*\*Panno in microfibra per pavimenti (2 pezzi)
- ㉟ \*\*Piastra
- Ⓢ Decalcificante
- Ⓣ Ferro da stiro a vapore
- Ⓤ Spia di controllo (arancione) - Riscaldamento

- ⑳ Tasto vapore (inferiore)
- ㉑ Spina del tubo flessibile vapore

\*\* opzionale

## Montaggio

### Montaggio accessori

1. Inserire la ruota pivotante e le ruote e agganciare.  
**Figura B**
2. Aprire lo sportello di chiusura della spina dell'apparecchio.  
**Figura E**
3. Inserire il connettore del vapore nella spina dell'apparecchio, fino a quando non si sente lo scatto dell'aggancio.  
**Figura E**
4. Spingere l'estremità aperta dell'accessorio sulla pistola a vapore, fino a che il tasto di sblocco dell'ugello vapore o della pistola a vapore non scatta.  
**Figura J**
5. Spingere l'estremità aperta dell'accessorio sull'ugello a getto puntiforme.  
**Figura K**
6. Collegare i tubi di prolunga alla pistola a spruzzo.
  - a Spingere il 1° tubo di prolunga sulla pistola a vapore, fino a che il tasto di sblocco dell'ugello vapore o della pistola a vapore non scatta. Il tubo di collegamento è collegato.
  - b Spingere il 2° tubo di prolunga sul 1° tubo di prolunga. I tubi di collegamento sono collegati.**Figura L**
7. Spingere l'accessorio e/o la bocchetta per pavimenti sull'estremità libera del tubo di prolunga.  
**Figura M**  
L'accessorio è collegato.

### Smontaggio accessori

1. Posizionare indietro il selettore della quantità di vapore.  
La leva vapore è bloccata.
2. Premere verso il basso lo sportello di chiusura della spina dell'apparecchio e togliere il connettore del vapore.
3. Premere il tasto di sblocco e smontare le parti.  
**Figura R**

## Messa in funzione

### Introdurre acqua

Il serbatoio dell'acqua può essere estratto in qualunque momento per riempirlo oppure può essere riempito montato all'apparecchio.

### ATTENZIONE

#### Danni all'apparecchio

*L'uso di acqua non adatta può comportare l'intasamento degli ugelli o il danneggiamento dell'indicatore del livello dell'acqua.*

*Non utilizzare acqua distillata pura. Utilizzare al massimo il 50 % di acqua distillata miscelata con acqua di rubinetto.*

*Non usare acqua di condensa ricavata dall'asciugabiancheria.*

*Non usare l'acqua piovana raccolta.*

*Non aggiungere detersivi o altri additivi (ad es. profumi).*

### Rimozione del serbatoio dell'acqua per riempirlo

1. Sollevare in verticale il serbatoio dell'acqua.  
**Figura C**
2. Riempire il serbatoio dell'acqua con acqua di rubinetto o una miscela di acqua di rubinetto e non oltre il 50 % di acqua distillata fino al segno "MAX", tenendolo in posizione verticale.
3. Rimettere il serbatoio e spingerlo verso il basso fino allo scatto.

### Riempimento del serbatoio dell'acqua direttamente nell'apparecchio

1. Riempire il serbatoio dell'acqua con acqua di rubinetto o una miscela di acqua di rubinetto e non oltre il 50 % di acqua distillata da un recipiente fino al segno "MAX".

#### Figura D

### Accendere l'apparecchio

#### Nota

*In mancanza d'acqua o se l'acqua nella caldaia vapore è insufficiente, si attiva la pompa dell'acqua che porta l'acqua dal serbatoio d'acqua alla caldaia vapore. L'operazione di riempimento può durare alcuni minuti.*

#### Nota

*Ogni 60 secondi l'apparecchio chiude brevemente la valvola. Si sente un piccolo clic. La chiusura impedisce che la valvola possa bloccarsi. L'estrazione del vapore non viene pregiudicata.*

1. Mettere l'apparecchio su un fondo stabile.
2. Inserire la spina nella presa.

#### Figura F

3. Premere l'interruttore On.  
La spia di controllo verde del riscaldamento lampeggia.

#### Figura G

4. Attendere fino a quando la spia di controllo verde del riscaldamento è accesa fissa.

#### Figura H



5. Premere la leva vapore.

#### Figura I

Fuoriesce vapore.

### Regolazione del vapore

Con il selettore della quantità di vapore si regola la quantità di vapore che fuoriesce. Il selettore ha 3 posizioni:

	Massima quantità di vapore
	Ridotta quantità di vapore
	Assenza di vapore - Sicurezza bambini <b>Nota</b> <i>In questa posizione la leva del vapore non può essere azionata.</i>

1. Posizionare il selettore della quantità di vapore sulla quantità necessaria.
2. Premere la leva vapore.
3. Prima di iniziare la pulizia, puntare la pistola vapore su un panno, fino a ottenere un vapore uniforme.

### Aggiungere acqua

In caso di carenza di acqua la spia di controllo - carenza acqua lampeggia in rosso e viene emesso un segnale acustico.

#### Nota

*La pompa dell'acqua riempie la caldaia vapore a intervalli. A termine del riempimento la spia di controllo rossa - carenza acqua si spegne.*

#### Nota

*In mancanza d'acqua o se l'acqua nella caldaia vapore è insufficiente, si attiva la pompa dell'acqua che porta l'acqua dal serbatoio d'acqua alla caldaia vapore. L'operazione di riempimento può durare alcuni minuti.*

#### ATTENZIONE

#### Danni all'apparecchio

*L'uso di acqua non adatta può comportare l'intasamento degli ugelli o il danneggiamento dell'indicatore del livello dell'acqua.*

*Non utilizzare acqua distillata pura. Utilizzare al massimo il 50 % di acqua distillata miscelata con acqua di rubinetto.*

*Non usare acqua di condensa ricavata dall'asciugabiancheria.*

*Non usare l'acqua piovana raccolta.*

*Non aggiungere detersivi o altri additivi (ad es. profumi).*

1. Riempire il serbatoio dell'acqua con acqua di rubinetto o una miscela di acqua di rubinetto e non oltre il 50 % di acqua distillata fino al segno "MAX".  
L'apparecchio è pronto per l'utilizzo.

### Spegnere l'apparecchio

1. Premere l'interruttore Off.

#### Figura P

L'apparecchio è spento.

2. Premere la leva vapore fino a completa erogazione del vapore.

#### Figura Q

La caldaia a vapore non è in pressione.

3. Posizionare indietro la sicurezza bambini (selettore della quantità di vapore).  
La leva vapore è bloccata.
4. Premere verso il basso il coperchio della spina dell'apparecchio e togliere il connettore del vapore.
5. Staccare la spina dalla presa.
6. Svuotare il serbatoio dell'acqua.

### Sciaccquare la caldaia vapore

Sciaccquare la caldaia vapore dell'apparecchio (max. ogni 10 riempimenti del serbatoio).

1. Spegner l'apparecchio, vedi capitolo Spegner l'apparecchio.
2. Lasciare raffreddare l'apparecchio.
3. Svuotare il serbatoio dell'acqua.
4. Togliere gli accessori dal supporto.
5. Aprire il coperchio di manutenzione. A tal fine posizionare l'estremità aperta di un tubo di prolunga sul tappo di chiusura di manutenzione, agganciare nella guida e svitare.

#### Figura U

6. Riempire di acqua la caldaia a vapore e capovolgere la con forza. In questo modo si staccano i residui di calcare depositati sul fondo della caldaia.
7. Svuotare completamente la caldaia a vapore dall'acqua.

#### Figura V

## Deposito dell'apparecchio

1. Collocare il tubo prolunga nel sostegno grande per gli accessori.
2. Inserire l'ugello manuale e l'ugello a getto puntiforme su un tubo prolunga ognuno.
3. Montare la spazzola rotonda grande sull'ugello a getto puntiforme.
4. Inserire la spazzola rotonda piccola e gli ugelli nel supporto centrale per gli accessori.
5. Agganciare la bocchetta per pavimenti nel supporto di parcheggio.

### Figura S

6. Avvolgere il tubo flessibile vapore attorno al tubo di prolunga ed inserire la pistola vapore nella bocchetta per pavimenti.

### Figura T

7. Avvolgere il cavo di rete attorno al tubo di prolunga.
8. Inserire il cavo di rete nel vano accessori.
9. Conservare l'apparecchio in un posto asciutto e anti-gelo.

## Istruzioni d'uso importanti

### Pulire il pavimento

Consigliamo di pulire il pavimento con la scopa o con l'aspirapolvere prima di utilizzare l'apparecchio. In questo modo, il pavimento viene liberato da sporco e particolato già prima della pulizia a umido.

### Rinfrescare i tessuti

Prima di un trattamento con l'apparecchio, controllare sempre la compatibilità dei tessuti in punti nascosti: Vaporizzare sul tessuto e lasciar asciugare e poi verificare che non si siano alterati colore e forma.

### Pulire le superfici verniciate o laccate

#### ATTENZIONE

##### **Superfici danneggiate**

*Il vapore può staccare cera, lucido per mobili, rivestimenti in plastica o colore e i frontali dai bordi.*

*Non orientare il vapore su angoli incollati, perché potrebbe staccarsi il frontale.*

*Non utilizzare l'apparecchio per la pulizia di pavimenti in legno o parquet non sigillati.*

*Non utilizzare l'apparecchio per pulire superfici laccate o rivestite in plastica, come ad es. mobili per cucina o per la casa, porte o parquet.*

1. Per pulire tali superfici, vaporizzare brevemente su un panno e passarvelo sopra.

### Pulizia del vetro

#### ATTENZIONE

##### **Rottura vetro e superfici danneggiate**

*Il vapore può danneggiare i punti sigillati del telaio della finestra e, in caso di basse temperature esterne, provocare tensioni sulla superficie dei vetri della finestra e di conseguenza rompere il vetro.*

*Non dirigere il getto di vapore verso punti sigillati del telaio finestra.*

*Riscaldare i vetri delle finestre in caso di basse temperature esterne, vaporizzando leggermente l'intera superficie in vetro.*

- Pulire la superficie della finestra con l'ugello manuale e pulire il rivestimento. Per rimuovere l'acqua, utilizzare un tergovetri o passare un panno sulle superfici.

## Uso degli accessori

### Pistola a vapore

La pistola a vapore può essere utilizzata per i seguenti campi di impiego senza accessori:

- per eliminare piccole pieghe da indumenti appesi: stirare l'indumento da una distanza di 10-20 cm;
- per rimuovere la polvere umida: vaporizzare rapidamente su un panno e passarlo sui mobili.

### Ugello a getto puntiforme

L'ugello a getto puntiforme è adatto per la pulizia di punti poco accessibili, fughe, rubinetti, scarichi, lavandini, WC, veneziane o corpi riscaldanti. Più vicino è l'ugello a getto puntiforme al punto sporco, maggiore è il potere pulente, perché temperatura e quantità di vapore sull'uscita ugello sono ai massimi livelli. Forti depositi di calcare possono essere trattati, prima della pulizia a vapore, con un detergente adeguato. Lasciare agire il detergente per ca. 5 minuti e poi vaporizzare.

1. Spingere l'ugello a getto puntiforme sulla pistola a vapore.

### Figura J

### Spazzola rotonda (piccola)

La spazzola rotonda piccola è adatta alla pulizia dello sporco ostinato. Con le spazzole, è più facile rimuovere lo sporco ostinato.

#### ATTENZIONE

##### **Superfici danneggiate**

*Le spazzole possono graffiare le superfici sensibili.*

*Non adatte per la pulizia di superfici delicate.*

1. Montare la spazzola rotonda piccola sull'ugello a getto puntiforme.

### Figura K

### Spazzola rotonda (grande)

La spazzola rotonda grande è adatta alla pulizia di grandi superfici arrotondate, ad es. lavabo, piatto doccia, vasca da bagno, lavandino da cucina.

#### ATTENZIONE

##### **Superfici danneggiate**

*Le spazzole possono graffiare le superfici sensibili.*

*Non adatte per la pulizia di superfici delicate.*

1. Montare la spazzola rotonda grande sull'ugello a getto puntiforme.

### Figura K

### Ugello Power

L'ugello Power è adatto per la pulizia dello sporco ostinato, per il soffiaggio di angoli, fughe, etc.

1. Montare l'ugello Power sull'ugello a getto puntiforme in modo corrispondente alla spazzola rotonda.

### Figura K

### Ugello manuale

L'ugello manuale è adatto alla pulizia di piccole superfici lavabili, box doccia e specchi.

1. Spingere l'ugello manuale sulla pistola a vapore in modo corrispondente all'ugello a getto puntiforme.

### Figura J

2. Tirare la foderina sull'ugello manuale.

## Bocchetta per pavimenti

La bocchetta per pavimenti è adatta alla pulizia di rivestimenti lavabili per pareti e pavimenti, ad es. pavimenti in pietra, piastrelle e pavimenti in PVC.

### ATTENZIONE

#### **Danni provocati dal vapore**

*Calore e umidità possono provocare danni.*

*Prima dell'uso, con una quantità di vapore minima su un punto non in vista, controllare la stabilità al calore e l'effetto dell'umidità.*

#### **Nota**

*Residui di pulizia o emulsioni di cura sulla superficie da pulire possono comportare strisce durante la pulizia a vapore, che però scompaiono in caso di applicazioni ripetute.*

Consigliamo di pulire il pavimento con la scopa o con l'aspirapolvere prima di utilizzare l'apparecchio. In questo modo, il pavimento viene liberato da sporco e particolato già prima della pulizia a umido. Lavorare lentamente sulle superfici molto sporche, perché il vapore possa agire più a lungo.

1. Collegare i tubi di prolunga alla pistola a vapore.

#### **Figura L**

2. Spingere la bocchetta per pavimenti sul tubo di prolunga.

#### **Figura M**

3. Fissaggio del panno per pavimenti alla bocchetta per pavimenti.

- a Posizionare il panno per pavimenti con le strisce a strappo verso l'alto sul pavimento.
- b Posizionare la bocchetta per pavimenti con una leggera pressione sul panno per pavimenti.

#### **Figura N**

Il panno per pavimenti aderisce autonomamente alla bocchetta per pavimenti attraverso il fissaggio a strappo.

## Rimozione del panno per pavimenti

1. Posizionare un piede sulla linguetta del panno per pavimenti e sollevare la bocchetta per pavimenti verso l'alto.

#### **Figura N**

#### **Nota**

*Inizialmente il nastro a strappo del panno per pavimenti è molto duro e si rimuove con difficoltà dalla bocchetta per pavimenti. Dopo vari utilizzi e dopo aver lavato il panno, si riesce a togliere dalla bocchetta per pavimenti senza difficoltà garantendo l'aderenza ottimale.*

## Parcheggiare la bocchetta per pavimenti

1. In caso di interruzione dei lavori agganciare la bocchetta per pavimenti nel supporto di parcheggio.

#### **Figura S**

## Piastra

I tappeti possono essere rinfrescati con la piastra.

### ATTENZIONE

#### **Danni al panno e al tappeto**

*Eventuale sporco sul panno, così come calore e umidità possono danneggiare il tappeto.*

*Prima dell'uso, con una quantità di vapore minima su un punto non in vista, accertarsi della stabilità del calore e dell'effetto del vapore sul tappeto.*

*Osservare le indicazioni di pulizia del produttore del tappeto.*

*Prima di utilizzare la piastra, assicurarsi che il tappeto sia pulito e senza macchie.*

*Prima dell'uso e dopo le pause rimuovere il possibile accumulo d'acqua (condensa) nell'apparecchio facendolo*

*evaporare in uno scolo (senza panno per pavimenti / con accessori).*

*Impiegare la piastra solo con il panno per i pavimenti sull'apposita bocchetta.*

*Quando si utilizza la piastra, eseguire la pulizia a vapore con livello di vapore minimo.*

*Non rivolgere il vapore in un'unica direzione in modo continuo (max. 5 secondi) al fine di evitare un'eccessiva umidificazione e il rischio di danni per effetto delle temperature.*

*Non impiegare la piastra sui tappeti a pelo lungo.*

## Fissaggio della piastra alla bocchetta per pavimenti

1. Fissare il panno per i pavimenti alla bocchetta per pavimenti, vedere capitolo Bocchetta per pavimenti.

#### **Figura N**

2. Con leggera pressione far scivolare la bocchetta per pavimenti nella piastra e inserirla.

#### **Figura O**

3. Iniziare la pulizia del tappeto.

## Rimozione della piastra dalla bocchetta per pavimenti

### ⚠ PRUDENZA

#### **Ustioni al piede**

*La piastra può prendere fuoco con la vaporizzazione.*

*Non utilizzare o rimuovere la piastra a piedi scalzi o con sandali.*

*Utilizzare e rimuovere la piastra solo con scarpe adeguate.*

1. Con la punta della scarpa spingere la linguetta della piastra verso il basso.
2. Sollevare la bocchetta per pavimenti verso l'alto.

#### **Figura O**

## Ferro da stiro a vapore

#### **Nota**

*Si consiglia di utilizzare l'asse da stiro KÄRCHER con aspirazione attiva del vapore. Quest'asse da stiro si adatta in modo ottimale all'apparecchio acquistato, in quanto agevole ed accelera la stiratura. L'asse da stiro utilizzato deve in ogni caso disporre di un piano con fondo di stiratura grigliato, permeabile al vapore.*

#### **Nota**

*Notare che nel caso di un asse da stiro senza aspirazione vapore, è possibile bagnare il rivestimento dell'asse da stiro se si accumula condensa.*

## Messa in funzione del ferro da stiro a vapore

### ATTENZIONE

#### **Danni materiali dovuti a condensa/umidità**

*La stiratura può causare la formazione di condensa sul pavimento e danneggiare i pavimenti delicati.*

*Se possibile, eseguire la stiratura su un pavimento non sensibile alla condensa (ad es. piastrelle/pietra).*

*Per i pavimenti sensibili, assicurarsi che l'area su cui può gocciolare la condensa sia adeguatamente protetta (ad es. tappetino impermeabile all'acqua).*

#### **Nota**

*La piastra del ferro da stiro deve essere calda. Altrimenti il vapore può formare condense sulla piastra e gocciolare sulla biancheria da stirare.*

1. Accertarsi che nella caldaia vapore del pulitore a vapore vi sia acqua di rubinetto o una miscela di acqua di rubinetto e non oltre il 50 % di acqua distillata.
2. Infilare la spina vapore del ferro nella presa dell'apparecchio fino a quando si sente lo scatto.
3. Per la messa in funzione del pulitore a vapore, vedi capitolo Attivazione dell'apparecchio.

4. Attendere che il pulitore a vapore sia pronto all'uso.
5. Il ferro da stiro è pronto per l'uso non appena la spia (arancione) si spegne.
6. Durante l'uso, la spia si illumina quando il ferro da stiro si riscalda. Non è necessario interrompere l'utilizzo durante il riscaldamento.

#### Stiratura a vapore

#### ATTENZIONE

##### Indumenti danneggiati

Non attenersi alle indicazioni di stiratura può danneggiare l'indumento.

Osservare le indicazioni di stiratura del produttore dell'indumento.

##### Nota

Con l'impostazione della temperatura fissa e ottimale, tutti i tessuti resistenti alla stiratura possono essere stirati senza ulteriore impostazione della temperatura.

Stirare i tessuti delicati e le stampe a rovescio utilizzando il vapore, senza contatto diretto con il ferro da stiro.

##### Nota

Il ferro da stiro è dotato di un dispositivo automatico di spegnimento che spegne l'apparecchio se non viene spostato per più di 5 minuti. Questo dispositivo automatico di spegnimento aumenta la sicurezza e consente di risparmiare energia, poiché il ferro da stiro non si riscalda continuamente. Il ferro da stiro si riaccenderà non appena viene spostato e inizierà a riscaldarsi.

##### Nota

Per la vaporizzazione verticale di tende, indumenti ecc. il ferro da stiro può essere tenuto in verticale.

1. Non appena la spia di controllo (arancione) del riscaldamento del ferro da stiro si spegne, è possibile iniziare a stirare.
2. Premere il tasto del vapore sulla parte inferiore della maniglia. Il vapore fuoriesce finché si tiene premuto il tasto.
3. Prima di iniziare a stirare e dopo le pause, puntare il getto di vapore verso un panno, fino a ottenere un vapore uniforme.

#### Stiratura a secco

#### ATTENZIONE

##### Danni all'apparecchio

L'assenza di acqua nella caldaia a vapore danneggia l'apparecchio

Accertarsi che nella caldaia a vapore sia presente dell'acqua.

#### ATTENZIONE

##### Indumenti danneggiati

Non attenersi alle indicazioni di stiratura può danneggiare l'indumento.

Osservare le indicazioni di stiratura del produttore dell'indumento.

##### Nota

Con l'impostazione della temperatura fissa e ottimale, tutti i tessuti resistenti alla stiratura possono essere stirati senza ulteriore impostazione della temperatura.

Stirare i tessuti delicati e le stampe a rovescio utilizzando il vapore, senza contatto diretto con il ferro da stiro.

- Attendere fino a che la spia di controllo (arancione) del riscaldamento del ferro da stiro non si spegne. Il ferro è pronto per l'uso.

## Cura e manutenzione

### Decalcificare la caldaia a vapore

#### Nota

Poiché il calcare si attacca all'apparecchio, consigliamo di rimuovere il calcare dall'apparecchio dopo il numero di riempimenti del serbatoio acqua indicato nella tabella (KF=riempimenti serbatoio).

Campo di durezza	°dH	mmol/l	TF	
I	dolce	0-7	0-1.3	100
II	media	7-14	1,3-2.5	90
III	dura	14-21	2,5-3.8	75
IV	molto dura	>21	>3,8	50

#### Nota

L'ufficio per le acque demaniali o le aziende municipalizzate fornisce informazioni sulla durezza dell'acqua di rubinetto.

#### ATTENZIONE

##### Superfici danneggiate

La soluzione anticalcare potrebbe aggredire le superfici sensibili.

Riempire e svuotare l'apparecchio con attenzione.

1. Spegner l'apparecchio, vedi capitolo Spegner l'apparecchio.
2. Far raffreddare l'apparecchio.
3. Svuotare il serbatoio dell'acqua.
4. Togliere gli accessori dal supporto.
5. Aprire la chiusura di manutenzione. A tale scopo, collocare l'estremità aperta di un tubo di prolunga sulla chiusura di manutenzione, incastrarla nella guida e aprire.

##### Figura U

6. Svuotare completamente la caldaia a vapore dall'acqua.

#### ATTENZIONE

##### Danni all'apparecchio provocati dal decalcificante

Un decalcificante inadatto, nonché un dosaggio errato del decalcificante possono danneggiare l'apparecchio. Utilizzare esclusivamente il decalcificante KÄRCHER. Utilizzare 1 unità di dosaggio del decalcificante per 0,5 l di acqua.

7. Calcolare la soluzione decalcificante conformemente ai dati sul decalcificante.
8. Introdurre la soluzione decalcificante nella caldaia a vapore. Non chiudere la caldaia a vapore.
9. Lasciare agire la soluzione decalcificante per ca. 8 ore.
10. Svuotare completamente la caldaia a vapore dalla soluzione decalcificante.
11. Eventualmente ripetere la procedura di rimozione del calcare.
12. Sciacquare la caldaia a vapore 2-3 volte con acqua fredda per rimuovere tutti i residui di soluzione decalcificante.
13. Svuotare completamente la caldaia a vapore dall'acqua.
14. Asciugare la custodia del cavo di allacciamento alla rete.
15. Avvitare la chiusura di manutenzione con un tubo di prolunga.

## Cura degli accessori

(Accessori - forniti in dotazione)

### Nota

I panni in microfibra non sono adatti all'asciugatrice.

### Nota

Per lavare i panni, seguire le istruzioni sul risvolto. Non utilizzare ammorbidenti perché i panni possano assorbire bene lo sporco.

1. Lavare panni per pavimenti e rivestimenti a max. 60 °C in lavatrice.

## Aiuto in caso di guasti

I guasti hanno spesso cause semplici che possono essere risolte con l'ausilio della panoramica seguente. In caso di dubbi o di guasti qui non menzionati si consiglia di rivolgersi al servizio assistenza autorizzato.

### ⚠ AVVERTIMENTO

#### **Pericolo di scossa elettrica e ustione!**

Fino a che l'apparecchio è collegato alla rete o non si è ancora raffreddato, è pericoloso riparare i guasti. Staccare la spina.

Lasci raffreddare l'apparecchio.

#### **La spia di controllo carenza acqua lampeggia in rosso e si sente un segnale acustico**

Il serbatoio dell'acqua è vuoto.

- Riempire il serbatoio dell'acqua fino al segno "MAX".

#### **La spia di controllo di mancanza acqua è accesa ed è rossa**

Assenza di acqua nella caldaia vapore. È scattata la protezione della pompa contro il surriscaldamento.

1. Spegner l'apparecchio, vedi capitolo Spegner l'apparecchio.
2. Riempire il serbatoio dell'acqua.
3. Accendere l'apparecchio, vedi capitolo Accendere l'apparecchio.

Serbatoio dell'acqua non posizionato correttamente o presenza di calcare.

1. Staccare il serbatoio dell'acqua.
2. Sciacquare il serbatoio dell'acqua.
3. Rimettere il serbatoio e spingerlo verso il basso fino allo scatto.

#### **Impossibile premere la leva vapore**

La leva vapore è fissata con la sicura bambini.

- Posizionare verso l'avanti la sicurezza bambini (selettore della quantità di vapore). La leva vapore è sbloccata.

#### **Tempo di riscaldamento lungo**

La caldaia a vapore presenta incrostazioni di calcare.

- Decalcificare la caldaia a vapore.

#### **Elevata fuoriuscita d'acqua**

La caldaia a vapore presenta incrostazioni di calcare.

- Decalcificare la caldaia a vapore.

#### **Il ferro da stiro a vapore "sputa" acqua**

- Per sciacquare o decalcificare la caldaia del pultore a vapore, vedi capitolo Decalcificazione della caldaia a vapore.

#### **Dopo pause di stiro dall'apparecchio gocciola acqua**

In caso di lunghe pause di stiro, il vapore può condensare nella tubazione.

- Dopo le pause di stiratura, puntare il getto di vapore verso un panno, fino a ottenere un vapore uniforme.

## Dati tecnici

### Collegamento elettrico

Tensione	V	220-240
Fase	~	1
Frequenza	Hz	50-60
Grado di protezione		IPX4
Classe di protezione		I

### Dati sulle prestazioni

Capacità di riscaldamento	W	2000
Potenza calorifica del ferro da stiro	W	700
Massima pressione di esercizio	MPa	0,35
Tempo di riscaldamento	Minuti	4
Vapore continuo	g/min.	50
Getto di vapore massimo	g/min.	110
Capacità di riempimento		
Serbatoio dell'acqua	l	0,8
Caldaia a vapore	l	0,5
Dimensioni e pesi		
Peso (senza accessori)	kg	4,0
Lunghezza	mm	350
Larghezza	mm	280
Altezza	mm	270

Con riserva di modifiche tecniche.

## Inhoud

Algemene instructies.....	31
Reglementair gebruik.....	31
Milieubescherming.....	32
Toebehoren en reserveonderdelen.....	32
Leveringsomvang.....	32
Garantie.....	32
Veiligheidsinstructies.....	32
Beschrijving apparaat.....	32
Montage.....	33
Werking.....	33
Belangrijke gebruiksinstructies.....	34
Toepassing van accessoires.....	35
Onderhoud.....	37
Hulp bij storingen.....	37
Technische gegevens.....	38

## Algemene instructies



Voordat u het apparaat voor het eerst gebruikt, dient u deze originele gebruiksaanwijzing en de meegeleverde veiligheidsinstructies door te lezen en deze in acht te nemen.

Bewaar beide documenten voor later gebruik of volgend eigenaars.

## Reglementair gebruik

Gebruik het apparaat uitsluitend voor de privé-huishouding. Het apparaat is bestemd voor reiniging met stoom en kan worden gebruikt met geschikt toebehoren, zoals beschreven in deze gebruiksaanwijzing. Reinigingsmiddelen zijn niet nodig. Neem de veiligheidsinstructies in acht.

## Milieubescherming



Het verpakkingsmateriaal is recyclebaar. Gooi verpakkingen met het gescheiden afval weg.



Elektrische en elektronische apparaten bevatten waardevolle recyclebare materialen en vaak onderdelen zoals batterijen, accu's of olie, die bij onjuiste omgang of verkeerd weggooiën een

mogelijk gevaar voor de gezondheid en het milieu kunnen vormen. Voor een correct gebruik van het apparaat zijn deze onderdelen echter noodzakelijk. Apparaten met dit symbool mogen niet met het huisvuil worden weggegooid.

### Instructies voor inhoudsstoffen (REACH)

Actuele informatie over inhoudsstoffen vindt u onder: [www.kaercher.nl/REACH](http://www.kaercher.nl/REACH)

## Toebehoren en reserveonderdelen

Gebruik alleen origineel toebehoren en originele reserveonderdelen. Deze garanderen een veilige en storingsvrije werking van het apparaat.

Informatie over toebehoren en reserveonderdelen vindt u onder [www.kaercher.com](http://www.kaercher.com).

## Leveringsomvang

De leveringsomvang van het apparaat is op de verpakking afgebeeld. Controleer de inhoud bij het uitpakken op volledigheid. Bij ontbrekend toebehoren of bij transportschade neemt u contact op met uw distributeur.

## Garantie

In elk land gelden de garantievoorwaarden die door onze verantwoordelijke verkoopmaatschappij zijn uitgegeven. Mogelijke storingen aan uw apparaat verhelpen we binnen de garantieperiode gratis, voor zover een materiaal- of fabricagefout de oorzaak is. Als u gebruik wilt maken van de garantie, neemt u met uw aankoopbon contact op met uw distributeur of de dichtstbijzijnde geautoriseerde klantenservice. (adres zie achterzijde)

## Veiligheidsinrichtingen

### ⚠ VOORZICHTIG

**Ontbrekende of gewijzigde veiligheidsinrichtingen**  
Veiligheidsinrichtingen zijn er voor uw veiligheid.  
Verander of omzeil veiligheidsinrichtingen nooit.

## Symbolen op het apparaat

(naargelang apparaattype)

	Gevaar voor verbranding, oppervlak van het apparaat wordt tijdens gebruik heet
	Gevaar voor brandwonden door stoom
	Gebbruiksaanwijzing lezen

## Drukregelaar

De drukregelaar houdt de druk in het stoomreservoir tijdens het bedrijf zo constant mogelijk. De verwarming wordt uitgeschakeld als de maximale bedrijfsdruk in het stoomreservoir wordt bereikt; bij een drukdaling in het stoomreservoir als gevolg van stoomafname wordt deze weer ingeschakeld.

## Veiligheidsthermostaat

De veiligheidsthermostaat voorkomt oververhitting van het apparaat. Als de drukregelaar en de reservoirthermostaat bij een storing uitvallen en het apparaat oververhit raakt, schakelt de veiligheidsthermostaat het apparaat uit. Neem contact op met de verantwoordelijke klantenservice van KÄRCHER om de veiligheidsthermostaat weer terug te zetten.

## Reservoirthermostaat

Bij een storing schakelt de reservoirthermostaat de verwarming uit, bijvoorbeeld wanneer er geen water in het stoomreservoir zit en de temperatuur in het stoomreservoir stijgt.

Zodra u water bijvult, is het apparaat weer klaar voor gebruik.

## Onderhoudsafsluiting

De onderhoudsafsluiting sluit het stoomreservoir af tegen de aanwezige druk. De onderhoudsafsluiting is tevens een overdrukventiel. Als de drukregelaar defect is en de stoomdruk in het stoomreservoir stijgt, wordt het overdrukventiel geopend en kan via de onderhoudsafsluiting stoom ontsnappen.

Neem contact op met de verantwoordelijke klantenservice van KÄRCHER, voordat u het apparaat weer in bedrijf stelt.

## Beschrijving apparaat

In deze gebruiksaanwijzing wordt de maximale uitrusting beschreven. Afhankelijk van het model zijn er verschillen in de leveringsomvang (zie verpakking).

**Afbeeldingen, zie pagina met grafieken**  
**Afbeelding A**

- 1 Apparaatstopcontact met afdekking
- 2 Watertank
- 3 Vulopening watertank
- 4 Schakelaar - aan
- 5 Schakelaar - uit
- 6 Controlelampje (groen) - verwarming
- 7 Controlelampje (rood) - watertekort
- 8 Handgreep
- 9 Houder voor toebehoren
- 10 Houder voor toebehoren
- 11 Onderhoudsafsluiting
- 12 Opbergvak voor stroomkabel
- 13 Houder voor vloersproeier
- 14 Stroomleiding met netstekker
- 15 Loopwielen (2 stuks)
- 16 Zwenkwiel
- 17 Stoompistool
- 18 Stoomhendel
- 19 Ontgrendelingsknop
- 20 Keuzeschakelaar voor stoomhoeveelheid (met kinderbeveiliging)
- 21 Stoomslang



- ② Stoomstekker
- ③ Puntstraalsproeier
- ④ Ronde borstel (klein)
- ⑤ \*\*Powersproeier
- ⑥ \*\*Ronde borstel (groot)
- ⑦ Handsproeier
- ⑧ Microvezeldoek voor handsproeier
- ⑨ Verlengpijp (2 stuks)
- ⑩ Ontgrendelingsknop
- ⑪ Vloermondstuk
- ⑫ Klittenband
- ⑬ Microvezeldoek voor vloer (1 stuk)
- ⑭ \*\*Microvezeldoek voor vloer (2 stuks)
- ⑮ \*\*Tapijtglijder
- ⑯ Ontkalkingsmiddel
- ⑰ Strijkijzer met stoomdruk
- ⑱ Controlelampje (oranje) - verwarming
- ⑲ Schakelaar stoom (onder)
- ⑳ Stoomstekker

\*\* optioneel

## Montage

### Toebehoren monteren

1. Zwenkwiel en loopwielen insteken en vastklikken.  
**Afbeelding B**
2. De afdekking van het apparaatstopcontact openen.  
**Afbeelding E**
3. De stoomstekker in het apparaatstopcontact steken tot de stoomstekker hoorbaar vastklikt.  
**Afbeelding E**
4. Het open einde van het toebehoren op het stoompistool schuiven tot de ontgrendelingsknop van het stoompistool vastklikt.  
**Afbeelding J**
5. Het open einde van het toebehoren op de puntstraalsproeier schuiven.  
**Afbeelding K**
6. Verlengpijp met het stoompistool verbinden.
  - a De eerste verlengpijp op het stoompistool schuiven tot de ontgrendelingsknop van het stoompistool vastklikt.  
De verbindingsbuis is verbonden.
  - b De tweede verlengpijp op de eerste verlengpijp schuiven.  
De verbindingsbuizen zijn verbonden.
7. Toebehoren en/of vloersproeier op het vrije einde van de verlengpijp schuiven.  
**Afbeelding M**  
Het toebehoren is verbonden.

### Toebehoren loshalen

1. Keuzeschakelaar voor stoomhoeveelheid naar achter zetten.  
Stoomhendel is geblokkeerd.
2. Afdekking van het apparaatstopcontact omlaag drukken en stoomstekker uit het apparaatstopcontact trekken.
3. Ontgrendelingsknop indrukken en de onderdelen uit elkaar halen.

### Afbeelding R

## Werking

### Water bijvullen

De watertank kan er op elk moment af worden gehaald om bij te vullen of direct op het apparaat worden bijgevoerd.

#### LET OP

#### **Schade aan het apparaat**

*Door ongeschikt water kunnen de sproeiers verstopt of de waterpeilindicatie beschadigd raken.*

*Vul geen zuiver, gedestilleerd water bij. Gebruik een mengsel van maximaal 50 % gedestilleerd water en leidingwater.*

*Voeg geen condenswater uit de wasdroger toe.*

*Voeg geen opgevangen regenwater toe.*

*Voeg geen reinigingsmiddelen of andere toevoegingen (bijv. parfums) toe.*

### Watertank eraf halen om te vullen

1. Watertank verticaal naar boven trekken.  
**Afbeelding C**
2. Watertank verticaal met leidingwater of een mengsel van leidingwater en maximaal 50 % gedestilleerd water tot aan de markering "MAX" bijvullen.
3. Watertank erin plaatsen en omlaag drukken tot deze vastklikt.

### Watertank direct op het apparaat vullen

1. Leidingwater of een mengsel van leidingwater en maximaal 50 % gedestilleerd water uit een beker tot aan de markering "MAX" via de vulopening van de watertank bijvullen.

### Afbeelding D

### Apparaat inschakelen

#### **Instructie**

*Wanneer zich geen of te weinig water in het stoomreservoir bevindt, wordt de waterpomp gestart om water van de watertank naar het stoomreservoir te pompen. Het vullen kan enkele minuten duren.*

#### **Instructie**

*Om de 60 seconden wordt het ventiel even gesloten door het apparaat; hierbij kunt u het zachtjes horen klikken. Door het sluiten wordt voorkomen dat het ventiel vast komt te zitten. De uittrekkende stoom wordt hierdoor niet nadelig beïnvloed.*

1. Het apparaat op een stevige ondergrond zetten.
2. Netstekker in een stopcontact steken.

### Afbeelding F

3. Schakelaar Aan indrukken.  
Het groene controlelampje - verwarming knippert.

### Afbeelding G

4. Wachten tot het groene controlelampje - verwarming brandt.

### Afbeelding H



5. Stoomhendel indrukken.

### Afbeelding I

Er treedt stoom uit.

## Stoomhoeveelheid regelen

Met de keuzeschakelaar voor de stoomhoeveelheid wordt de uittredende stoomhoeveelheid geregeld. De keuzeschakelaar heeft 3 standen:

	Maximale stoomhoeveelheid
	Verminderde stoomhoeveelheid
	Geen stoom - kinderbeveiliging <b>Instructie</b> <i>In deze stand kan de stoomhendel niet worden gebruikt.</i>

1. De keuzeschakelaar voor de stoomhoeveelheid op de vereiste stoomhoeveelheid zetten.
2. De stoomhendel indrukken.
3. Voor het begin van de reiniging het stoempistool op een doek richten tot de stoom gelijkmatig uittreedt.

## Water bijvullen

Bij watertekort knippert het controlelampje - watertekort rood en er weerklinkt een akoestisch signaal.

### **Instructie**

*De waterpomp vult het stoomreservoir in intervallen bij. Als het vullen met succes is beëindigd, gaat het rode controlelampje - watertekort uit.*

### **Instructie**

*Wanneer zich geen of te weinig water in het stoomreservoir bevindt, wordt de waterpomp gestart om water van de watertank naar het stoomreservoir te pompen. Het vullen kan enkele minuten duren.*

### **LET OP**

#### **Schade aan het apparaat**

*Door ongeschikt water kunnen de sproeiers verstopt of de waterpeilindicatie beschadigd raken.*

*Vul geen zuiver, gedestilleerd water bij. Gebruik een mengsel van maximaal 50 % gedestilleerd water en leidingwater.*

*Voeg geen condenswater uit de wasdroger toe.*

*Voeg geen opgevangen regenwater toe.*

*Voeg geen reinigingsmiddelen of andere toevoegingen (bijv. parfums) toe.*

1. Watertank tot aan de markering "MAX" met leidingwater of een mengsel van leidingwater en maximaal 50 % gedestilleerd water bijvullen. Het apparaat is klaar voor gebruik.

## Apparaat uitschakelen

1. Schakelaar Uit indrukken.  
**Afbeelding P**  
Het apparaat is uitgeschakeld.
2. Stoomhendel indrukken tot er geen stoom meer uittreedt.  
**Afbeelding Q**  
Het stoomreservoir staat niet onder druk.
3. Kinderbeveiliging (keuzeschakelaar voor stoomhoeveelheid) naar achter zetten. De stoomhendel is geblokkeerd.
4. Deksel van het apparaatstopcontact omlaag drukken en stoomstekker uit het apparaatstopcontact trekken.
5. Netstekker uit het stopcontact trekken.
6. Watertank legen.

## Stoomreservoir uitspoelen

Het stoomreservoir van het apparaat uiterlijk na elke tiende Tankvulling uitspoelen.

1. Apparaat uitschakelen, zie hoofdstuk Apparaat uitschakelen.
2. Apparaat laten afkoelen.
3. Watertank legen.
4. Toebehoren uit de houders voor het toebehoren halen.
5. Onderhoudsafsluiting openen. Hiervoor het open einde van een verlengpijp op de onderhoudsafsluiting plaatsen, in de geleiding vastklikken en erop draaien.  
**Afbeelding U**
6. Stoomreservoir met water bijvullen en stevig schudden. Hierdoor komen de kalkresten die zich op de bodem van het stoomreservoir hebben afgezet los.
7. Water volledig uit het stoomreservoir aftappen.

### **Afbeelding V**

## Apparaat opbergen

1. Verlengpijpen in de grote houder voor toebehoren plaatsen.
2. Handsproeier en puntstraalsproeier elk op een verlengpijp plaatsen.
3. Grote ronde borstel op de puntstraalsproeier bevestigen.
4. Kleine ronde borstel en sproeiers in de middelste houder voor toebehoren plaatsen.
5. Vloersproeier in de parkeerhouder hangen.

### **Afbeelding S**

6. Stoomslang om de verlengpijp wikkelen en stoempistool in de vloersproeier steken.

### **Afbeelding T**

7. Netsnoer om de verlengpijp wikkelen.
8. Netsnoer in het opbergvak voor toebehoren plaatsen.
9. Apparaat op een droge en vorstvrije plaats opbergen.

## Belangrijke gebruiksinstructies

### Grondoppervlakken reinigen

Wij raden aan de vloer aan te vegen of te zuigen, voordat het apparaat wordt gebruikt. Zo worden het vuil en de losse deeltjes al vóór de vochtige reiniging van de vloer verwijderd.

### Opknappen van textiel

Vóór een behandeling met het apparaat altijd op een onopvallende plek controleren of het textiel bestand is hier tegen: stoom op het textiel laten inwerken, laten drogen en vervolgens controleren op veranderingen in kleur en vorm.

### Oppervlakken met bekleding of laklaag reinigen

#### **LET OP**

#### **Beschadigde oppervlakken**

*Stoom kan was, meubelglanslaag, kunststof lagen, verf of het lijstwerk losweken van randen.*

*Richt de stoom niet op verlijmd randen, omdat het lijstwerk los zou kunnen laten.*

*Gebruik het apparaat niet voor de reiniging van houten of parketvloeren die niet geseald zijn.*

*Gebruik het apparaat niet voor de reiniging van oppervlakken met een laklaag of kunststof laag, zoals keukenen woonmeubilair, deuren en parket.*

1. Voor de reiniging van deze oppervlakken laat u de stoom kortstondig op een doek inwerken en veegt u hiermee over de oppervlakken.

## Reiniging van glas

### LET OP

#### **Glasbreuk en beschadigde oppervlakken**

*Stoom kan gesealde plekken op raamkozijnen beschadigen. Bij lage buitentemperaturen kan dit tot spanningen aan het oppervlak van vensterruiten en glasbreuk leiden.*

*Richt de stoom niet op gesealde plekken in het raamkozijn.*

*Maak de vensterruiten bij lage buitentemperaturen warm door het volledige glasoppervlak lichtjes met stoom te bestomen.*

- Vensteroppervlak met handsproeier en doek reinigen. Om het water te verwijderen een raamtrekker gebruiken of de oppervlakken droogvegen.

## Toepassing van accessoires

### Stoompistool

Het stoompistool kan bij de volgende gebruiksmogelijkheden zonder toebehoren worden gebruikt:

- Voor het verwijderen van kleine vouwen in hangende kledingstukken: het kledingstuk vanaf 10-20 cm bestomen.
- Voor het vochtig stof wegvegen: de stoom kortstondig op een doek laten inwerken en hiermee over de meubels vegen.

### Puntstraalsproeier

De puntstraalsproeier is geschikt voor de reiniging van moeilijke toegankelijke plekken, voegen, uitrustingen, afvoerputjes, wastafels, wc's, jaloezieën of radiatoren. Hoe dichter de puntstraalsproeier zich bij de verontreinigde plek bevindt, hoe hoger het reinigingseffect is, omdat de temperatuur en stoomhoeveelheid bij de uitreepening van de sproeier het hoogste zijn. Hardnekkige kalkafzettingen kunnen vóór de stoomreiniging met een geschikt reinigingsmiddel worden behandeld. Reinigingsmiddel ca. 5 minuten laten inwerken en daarna verdampen.

1. De puntstraalsproeier op het stoompistool schuiven.

#### **Afbeelding J**

### Ronde borstel (klein)

De kleine ronde borstel is geschikt voor de reiniging van hardnekkige verontreinigingen. Met borstels kunnen hardnekkige verontreinigingen gemakkelijker worden verwijderd.

### LET OP

#### **Beschadigde oppervlakken**

*De borstel kan krassen achterlaten op gevoelige oppervlakken.*

*Niet geschikt voor de reiniging van gevoelige oppervlakken.*

1. De kleine ronde borstel op de puntstraalsproeier monteren.

#### **Afbeelding K**

### Ronde borstel (groot)

De grote ronde borstel is geschikt voor het reinigen van grote afgeronde oppervlakken, zoals wastafels, douchebakken, badkuipen en gootstenen.

### LET OP

#### **Beschadigde oppervlakken**

*De borstel kan krassen achterlaten op gevoelige oppervlakken.*

*Niet geschikt voor de reiniging van gevoelige oppervlakken.*

1. De grote ronde borstel op de puntstraalsproeier monteren.

#### **Afbeelding K**

## Powersproeier

De powersproeier is geschikt voor de reiniging van hardnekkige verontreinigingen, uitblazen van hoeken, voegen enz.

1. De powersproeier net als de ronde borstel op de puntstraalsproeier monteren.

#### **Afbeelding K**

## Handsproeier

De handsproeier is geschikt voor de reiniging van kleine afwasbare oppervlakken, douchecabines en spiegels.

1. De handsproeier overeenkomstig de puntstraalsproeier op het stoompistool schuiven.

#### **Afbeelding J**

2. Doek over de handsproeier trekken.

## Vloersproeier

De vloersproeier is geschikt voor de reiniging van wasbare wand- en vloerbedekkingen, zoals stenen vloeren, tegels en pvc-vloeren.

### LET OP

#### **Schade door stoominwerking**

*Hitte en doorvochtiging kunnen schade veroorzaken.*

*Controleer vóór het gebruik de hittebestendigheid en het effect van stoom op een onopvallend plekje met een zo klein mogelijke stoomhoeveelheid.*

#### **Instructie**

*Reinigingsmiddelresten of verzorgende emulsies op het te reinigen oppervlak kunnen bij de stoomreiniging strepen veroorzaken die bij meermalige toepassing echter verdwijnen.*

Wij raden aan de vloer aan te vegen of te zuigen, voordat het apparaat wordt gebruikt. Zo worden het vuil en de losse deeltjes al vóór de vochtige reiniging van de vloer verwijderd. Bij sterk verontreinigde oppervlakken langzaam werken, zodat de stoom langer kan inwerken.

1. Verlengpijp met het stoompistool verbinden.

#### **Afbeelding L**

2. Vloersproeier op verlengpijp schuiven.

#### **Afbeelding M**

3. Vloerdweil aan vloersproeier bevestigen.

- a Vloerdweil met het klittenband naar boven op de vloer neerleggen.

- b Vloersproeier met lichte druk op de vloerdweil plaatsen.

#### **Afbeelding N**

De vloerdweil blijft door het klittenband vanzelf aan de vloersproeier zitten.

## Vloerdweil verwijderen

1. Eén voet op de lus van de vloerdweil zetten en de vloersproeier optillen.

#### **Afbeelding N**

#### **Instructie**

*Aanvankelijk is het klittenband van de vloerdweil nog zeer sterk en kan het eventueel moeilijk van de vloersproeier worden verwijderd. Na meermalig gebruik en na het wassen van de vloerdweil kan het gemakkelijk van de vloersproeier worden verwijderd en is een optimale hechting bereikt.*

## Vloersproeier parkeren

1. Bij werkonderbrekingen de vloersproeier in de parkeerhouder hangen.

#### **Afbeelding S**

## Tapijtglijder

Met de tapijtglijder kunnen tapijten worden opgeknapt.  
**LET OP**

### Schade aan tapijtglijder en tapijt

Verontreinigingen aan de tapijtglijder, hitte en doorvochtiging kunnen schade aan het tapijt veroorzaken.

Controleer vóór het gebruik bovendien de hittebestendigheid en het effect van stoom op het tapijt op een onopvallend plekje met een zo klein mogelijk stoomhoeveelheid.

Neem de aanwijzingen van de tapijtfabrikant voor het reinigen in acht.

Zorg er vóór het gebruik van de tapijtglijder voor dat het tapijt gezogen is en dat vlekken verwijderd zijn.

Verwijder vóór het gebruik en na bedrijfspauzes eventuele waterophoping (condensaat) in het apparaat door middel van verdamping via een afvoer (zonder vloerdweil/met toebehoren).

Gebruik de tapijtglijder alleen met een vloerdweil aan de vloersproeier.

Voer de stoomreiniging bij gebruik van de tapijtglijder uit met een lage stoomtrap.

Richt de stoom niet steeds op dezelfde plek (maximaal 5 seconden) om sterke bevochtiging en het risico op beschadiging door temperatuurinvloeden te voorkomen.

Gebruik de tapijtglijder niet op hoogpolige tapijten.

### Tapijtglijder aan vloersproeier bevestigen

1. Vloerdweil aan vloersproeier bevestigen, zie hoofdstuk Vloersproeier.

#### Afbeelding N

2. Vloersproeier voorzichtig in de tapijtglijder duwen en vastklikken.

#### Afbeelding O

3. Met de tapijtreiniging beginnen.

### Tapijtglijder van de vloersproeier loshalen

#### △ VOORZICHTIG

#### Verbrandingen aan de voet

De tapijtglijder kan bij het verdampen heet worden.

De tapijtglijder niet blootsvoets of met open sandalen gebruiken en eraf halen.

De tapijtglijder niet blootsvoets of met open sandalen gebruiken en eraf halen.

1. De lus van de tapijtglijder met de punt van uw schoen naar beneden duwen.

2. De vloersproeier naar boven tillen.

#### Afbeelding O

### Strijkijzer met stoomdruk

#### Instructie

Wij raden aan de KÄRCHER-strijktafel met actieve stoomafzuiging te gebruiken. Deze strijktafel is optimaal afgestemd op het verworven apparaat. Hierdoor is het strijken eenvoudiger en sneller. De gebruikte strijktafel dient in ieder geval een stoomdoortalende, roosterachtige strijkondergrond te hebben.

#### Instructie

Houd er rekening mee dat het strijktafelovertrek bij een strijktafel zonder stoomafzuiging nat kan worden wanneer het condensaat zich ophoopt.

### Inbedrijfstelling stoomdruk-strijkijzer

#### LET OP

#### Materiële schade door condensaat/vocht

Tijdens het strijken kan er condenswater op de grond druppelen waardoor gevoelige vloerbedekkingen beschadigd kunnen raken.

Indien mogelijk, de strijkwerkzaamheden op een vloerbedekking uitvoeren die niet gevoelig is voor condenswater (bijv. tegels/steen).

Bij gevoelige vloerbedekkingen ervoor zorgen dat het bereik waarop condenswater kan druppelen, voldoende beschermd is (bijv. met een mat die geen water doorlaat).

#### Instructie

De strijkijzerzool moet heet zijn, zodat de stoom aan de zool niet condenseert en op het strijkgoed druppelt.

1. Zorg dat zich in het stoomreservoir van de stoomreiner leidingwater of een mengsel van leidingwater en maximaal 50 % gedestilleerd water bevindt.
2. De stoomstekker van het strijkijzer in het apparaat-stopcontact steken tot deze hoorbaar vastklikt.
3. De stoomreiner in bedrijf stellen, zie hoofdstuk Apparaat inschakelen.
4. Wachten tot de stoomreiner klaar is voor gebruik.
5. Het strijkijzer is klaar voor gebruik, zodra het controlelampje (oranje) uit is.
6. Tijdens het gebruik gaat het controlelampje branden als het strijkijzer wordt opgewarmd. U kunt het apparaat tijdens het opwarmen blijven gebruiken.

### Stoomstrijken

#### LET OP

#### Schade aan kledingstukken

Als u zich niet aan de instructies voor het strijken in het kledingstuk houdt, kan dat tot schade leiden.

Neem de instructies voor het strijken in het kledingstuk in acht.

#### Instructie

Met de vaste, optimale temperatuurinstelling kunnen alle voor het strijken geschikte stoffen zonder extra temperatuurinstelling worden gestreken.

Gevoelige stoffen en opdrukken aan de achterkant met stoom gladmaken zonder direct contact met het strijkijzer.

#### Instructie

Het strijkijzer is uitgerust met een uitschakelmechanisme dat het apparaat uitschakelt als het langer dan 5 minuten niet is verplaatst. Dit uitschakelmechanisme zorgt voor meer veiligheid en bespaart energie, omdat het strijkijzer niet continu wordt verwarmd. Het strijkijzer wordt weer ingeschakeld en verwarmd, zodra het wordt verplaatst.

#### Instructie

U kunt het strijkijzer omhoog houden om bijvoorbeeld gordijnen en jurken verticaal te bestomen.

1. Zodra het controlelampje (oranje) - verwarming van het strijkijzer uitgaat, kunt u beginnen met strijken.
2. De schakelaar Stoom onder aan greep indrukken. Zolang de schakelaar wordt ingedrukt, komt er stoom uit.
3. Voor aanvang van het strijken en na strijkpauzes de stoomstoot op een doek richten tot de stoom gelijkmatig uittreedt.

### Droogstrijken

#### LET OP

#### Schade aan het apparaat

Watertekort in het stoomreservoir veroorzaakt schade aan het apparaat

Zorg dat er water in het stoomreservoir zit.

#### LET OP

#### Schade aan kledingstukken

Als u zich niet aan de instructies voor het strijken in het kledingstuk houdt, kan dat tot schade leiden.

Neem de instructies voor het strijken in het kledingstuk in acht.

## Instructie

Met de vaste, optimale temperatuurinstelling kunnen alle voor het strijken geschikte stoffen zonder extra temperatuurinstelling worden gestreken.

Gevoelige stoffen en opdrukken aan de achterkant met stoom gladmaken zonder direct contact met het strijkijzer.

- Wachten tot het controlelampje (oranje) - verwarming van het strijkijzer uitgaat. Het strijkijzer is gereed voor het strijken.

## Onderhoud

### Stoomreservoir ontkalken

#### Instructie

Aangezien zich in het apparaat kalk afzet, raden wij aan het apparaat volgens het in de tabel vermelde aantal bijvullingen van de watertank (TF=tankbijvullingen) te ontkalken.

Waterhardheid	°dH	mmol/l	TF
I zacht	0-7	0-1,3	100
II medium	7-14	1,3-2,5	90
III hard	14-21	2,5-3,8	75
IV zeer hard	>21	>3,8	50

#### Instructie

Het waterbedrijf of de gemeentelijke nutsbedrijven geven inlichtingen over de hardheid van het leidingwater.

#### LET OP

##### Beschadigde oppervlakken

De ontkalkingsoplossing kan gevoelige oppervlakken beschadigen.

Het apparaat moet voorzichtig bijgevuld en geleegd worden.

1. Het apparaat uitschakelen, zie hoofdstuk Apparaat uitschakelen.
2. Het apparaat laten afkoelen.
3. De watertank legen.
4. Het toebehoren uit de houders voor het toebehoren halen.
5. De onderhoudsafsluiting openen. Hiervoor het open einde van een verlengpijp op de onderhoudsafsluiting plaatsen, in de geleiding vastklikken en erop draaien.

#### Afbeelding U

6. Water volledig uit het stoomreservoir aftappen.

#### LET OP

##### Schade aan het apparaat door ontkalkingsmiddel

Een ongeschikt ontkalkingsmiddel of een verkeerde dosering van het ontkalkingsmiddel kan schade aan het apparaat veroorzaken.

Gebruik uitsluitend het ontkalkingsmiddel van KÄR-CHEER.

Gebruik 1 doseereenheid van het ontkalkingsmiddel voor 0,5 l water.

7. Ontkalkend oplosmiddel volgens de gegevens van het ontkalkingsmiddel aanbrengen.
8. Ontkalkend oplosmiddel in het stoomreservoir vullen. Het stoomreservoir niet dichtdoen.
9. Ontkalkend oplosmiddel ca. 8 uur laten inwerken.
10. Ontkalkend oplosmiddel volledig uit het stoomreservoir aftappen.
11. Indien nodig, de ontkalking herhalen.
12. Het stoomreservoir 2-3 keer met koud water uitspoelen om alle resten van het ontkalkende oplosmiddel te verwijderen.

13. Water volledig uit het stoomreservoir aftappen.
14. Het opbergvak voor de stroomleiding drogen.
15. De onderhoudsafsluiting met een verlengpijp dichtschroeven.

## Onderhoud van het toebehoren

(toebehoren - afhankelijk van de leveringsomvang)

#### Instructie

De microvezeldoeken zijn niet geschikt voor de droger.

#### Instructie

Raadpleeg voor het wassen van de doeken de instructies op het wasetiket. Geen wasverzachter gebruiken om ervoor te zorgen dat de doeken het vuil goed kunnen absorberen.

1. Vloerdeuren en doeken bij maximaal 60 °C in de wasmachine wassen.

## Hulp bij storingen

Storingen hebben vaak oorzaken die eenvoudig met behulp van het volgende overzicht kunnen worden verholpen. Neem bij twijfel of storingen die hier niet worden vermeld contact op met de erkende klantenservice.

#### △ WAARSCHUWING

**Gevaar voor elektrische schokken en verbranding**  
Zolang het apparaat op het stroomnet is aangesloten of nog niet is afgekoeld, is het verhelpen van storingen gevaarlijk.

Trek de netstekker eruit.

Laat het apparaat afkoelen.

**Het controlelampje - watertekort knippert rood en er weerklinkt een akoestisch signaal**

Geen water in de tank.

- Watertank tot aan de markering "MAX" bijvullen.

**Het controlelampje - watertekort brandt rood**

Geen water in het stoomreservoir. De oververhittingsbeveiliging van de pomp is geactiveerd.

1. Apparaat uitschakelen, zie hoofdstuk Apparaat uitschakelen.
2. Watertank vullen.
3. Apparaat inschakelen, zie hoofdstuk Apparaat inschakelen.

De watertank is niet goed geplaatst of verkalkt.

1. Watertank eraf halen.
2. Watertank spoelen.
3. Watertank erin plaatsen en omlaag drukken tot deze vastklikt.

**Stoomhendel kan niet worden ingedrukt**

De stoomhendel is beveiligd door de kinderbeveiliging.

- Kinderbeveiliging (keuzeschakelaar voor stoomhoeveelheid) naar voor zetten.  
Stoomhendel is ontgrendeld.

**Lange opwarmtijd**

Het stoomreservoir is verkalkt.

- Stoomreservoir ontkalken.

**Hoge waterafgifte**

Het stoomreservoir is verkalkt.

- Stoomreservoir ontkalken.

**Strijkijzer met stoomdruk "spuugt" water uit**

- Stoomreservoir van de stoomreiniger uitspoelen of ontkalken, zie hoofdstuk Stoomreservoir ontkalken.

**Na strijkpauzes komen er waterdruppels uit het strijkijzer met stoomdruk**

Bij langere strijkpauzes kan stoom in de stroomleiding condenseren.

- Na strijkpauzes de stoomstoot op een doek richten tot de stoom gelijkmatig uittreedt.

## Technische gegevens

Elektrische aansluiting		
Spanning	V	220-240
Fase	~	1
Frequentie	Hz	50-60
Beschermingsgraad		IPX4
Beschermingsklasse		I
Gegevens capaciteit		
Verwarmingcapaciteit	W	2000
Verwarmingcapaciteit strijkijzer	W	700
Maximale bedrijfsdruk	MPa	0,35
Opwarmtijd	Minuten	4
Continu stomen	g/min	50
Maximale stoomstoot	g/min	110
Inhoud		
Watertank	l	0,8
Stoomreservoir	l	0,5
Afmetingen en gewichten		
Gewicht (zonder toebehoren)	kg	4,0
Lengte	mm	350
Breedte	mm	280
Hoogte	mm	270

Technische wijzigingen voorbehouden.

## Índice de contenidos

Avisos generales .....	38
Uso previsto .....	38
Protección del medioambiente .....	38
Accesorios y recambios .....	38
Volumen de suministro .....	38
Garantía .....	38
Dispositivos de seguridad .....	38
Descripción del equipo .....	39
Montaje.....	39
Servicio.....	40
Información importante para el usuario .....	41
Empleo de los accesorios .....	41
Cuidado y mantenimiento.....	43
Ayuda en caso de avería.....	44
Datos técnicos.....	44

## Avisos generales



Antes de poner en marcha por primera vez el equipo, lea este manual de instrucciones y las instrucciones de seguridad adjuntas. Actúe conforme a estos documentos. Conserve estos dos manuales para su uso posterior o para propietarios ulteriores.

## Uso previsto

Utilice el equipo únicamente para uso doméstico. El equipo está diseñado para la limpieza con vapor y puede utilizarse con los accesorios adecuados, como se describe en este manual de instrucciones. No se necesitan detergentes. Respete las instrucciones de seguridad.

## Protección del medioambiente



Los materiales del embalaje son reciclables. Elimine los embalajes de forma respetuosa con el medioambiente.



Los equipos eléctricos y electrónicos contienen materiales reciclables y, a menudo, componentes, como baterías, acumuladores o aceite, que suponen un riesgo potencial para la salud de las personas o el medioambiente en caso de manipularse o eliminarse de forma inadecuada. Sin embargo, dichos componentes son necesarios para un servicio adecuado del equipo. Los equipos identificados con este símbolo no pueden eliminarse con la basura doméstica.

Los equipos identificados con este símbolo no pueden eliminarse con la basura doméstica.

### Avisos sobre sustancias contenidas (REACH)

Encontrará información actual sobre las sustancias contenidas en: [www.kaercher.com/REACH](http://www.kaercher.com/REACH)

## Accesorios y recambios

Utilice únicamente accesorios y recambios originales, estos garantizan un servicio seguro y fiable del equipo. Encontrará información sobre los accesorios y recambios en [www.kaercher.com](http://www.kaercher.com).

## Volumen de suministro

El volumen de suministro del equipo de muestra en el embalaje. Compruebe la integridad del volumen de suministro durante el desembalaje. Póngase en contacto con su distribuidor si faltan accesorios o en caso de daños de transporte.

## Garantía

En cada país se aplican las condiciones de garantía indicadas por nuestra compañía distribuidora autorizada. Subsanaamos cualquier fallo en su equipo de forma gratuita dentro del plazo de garantía siempre que la causa se deba a un fallo de fabricación o material. En caso de garantía, póngase en contacto con su distribuidor o con el servicio de postventa autorizado más próximo presentando la factura de compra.

(Dirección en el reverso)

## Dispositivos de seguridad

### ⚠ PRECAUCIÓN

#### Dispositivo de seguridad faltantes o modificados

Los dispositivos de seguridad velan por su seguridad. Nunca modifique ni manipule los dispositivos de seguridad.

## Símbolos en el equipo

(En función del tipo de equipo)

	Peligro de combustión, la superficie del equipo se calienta durante el funcionamiento
	Riesgo de escaldadura debido al vapor
	Leer el manual de instrucciones

## Regulador de presión

El regulador de presión hace que la presión de la caldera de vapor se mantenga constante durante el servicio. La calefacción se desconecta al alcanzar la presión máxima de servicio en la caldera de vapor y se conecta al producirse una caída de presión en la caldera de vapor debido a la toma de vapor.

## Termostato de seguridad

El termostato de seguridad impide el sobrecalentamiento del equipo. Si el regulador de presión y el termostato de la caldera sufren una avería y fallan y el equipo se sobrecalienta, el termostato de seguridad apaga el equipo. Para restablecer el termostato de seguridad, diríjase al servicio de postventa competente de KÄRCHER.

## Termostato de la caldera

El termostato de la caldera apaga el calentador en caso de fallo, p. ej., si no hay agua en la caldera de vapor y la temperatura de esta aumenta.

En cuanto rellene agua, el equipo vuelve a estar listo para funcionar.

## Cierre de mantenimiento

El cierre de mantenimiento cierra la caldera frente a la inminente presión. El cierre de mantenimiento funciona, al mismo tiempo, como válvula de sobrepresión. Si el regulador de presión está defectuoso y aumenta la presión de vapor en la caldera de vapor, se abre la válvula de sobrepresión y sale vapor a través del cierre de mantenimiento.

Antes de volver a poner en marcha el equipo, diríjase al servicio de postventa competente de KÄRCHER.

## Descripción del equipo

En este manual de instrucciones se describe el equipamiento máximo. Existen diferencias en el alcance del suministro según el modelo (véase el embalaje).

Véanse las figuras en la página de gráficos

### Figura A

- ① Conector del equipo con cubierta
- ② Depósito de agua
- ③ Boca de llenado depósito de agua
- ④ Interruptor: ON
- ⑤ Interruptor: OFF
- ⑥ Lámpara de control (verde): calefacción
- ⑦ Lámpara de control (roja): falta de agua
- ⑧ Asa de transporte
- ⑨ Soporte para los accesorios
- ⑩ Soporte para los accesorios
- ⑪ Cierre de mantenimiento
- ⑫ Almacenaje para el cable de conexión de red
- ⑬ Sujeción de estacionamiento para la boquilla para suelos
- ⑭ Cable de conexión de red con conector de red
- ⑮ Rodillos (2 unidades)
- ⑯ Rodillo de dirección
- ⑰ Pistola de vapor
- ⑱ Palanca de vapor
- ⑲ Tecla de desbloqueo
- ⑳ Interruptor de selección para el volumen de vapor (con seguro para niños)
- ㉑ Manguera de vapor
- ㉒ Conector de vapor

- ㉓ Boquilla de chorro
- ㉔ Cepillo redondo (pequeño)
- ㉕ \*\*Boquilla de alto rendimiento
- ㉖ \*\*Cepillo redondo (grande)
- ㉗ Boquilla manual
- ㉘ Cubierta de microfibras de la boquilla manual
- ㉙ Tubo de prolongación (2 unidades)
- ㉚ Tecla de desbloqueo
- ㉛ Boquilla para suelos
- ㉜ Unión de gancho y bucle
- ㉝ Paño de microfibras para suelos (1 unidad)
- ㉞ \*\*Paño para suelos de microfibras (2 unidades)
- ㉟ \*\*Deslizador para alfombras
- ㊱ Descalcificador
- ㊲ Plancha de presión de vapor
- ㊳ Lámpara de control (naranja): calefacción
- ㊴ Interruptor de vapor (abajo)
- ㊵ Conector de vapor

\*\* opcional

## Montaje

### Montaje de los accesorios

1. Colocar y encajar la rueda giratoria y demás ruedas.  
**Figura B**
2. Abrir la cubierta del conector del equipo.  
**Figura E**
3. Enchufar el conector de vapor al conector del equipo hasta que se escuche un clic.  
**Figura E**
4. Colocar el extremo abierto del accesorio en la pistola de vapor hasta que la tecla de desbloqueo de la pistola de vapor se enclave.  
**Figura J**
5. Colocar el extremo abierto del accesorio en la boquilla de chorro.  
**Figura K**
6. Conectar los tubos de prolongación con la pistola de vapor.
  - a Colocar el 1.º tubo de prolongación en la pistola de vapor hasta que la tecla de desbloqueo de la pistola de vapor se enclave. El tubo de conexión está conectado.
  - b Colocar el 2.º tubo de prolongación en el 1.º tubo de prolongación. Los tubos de conexión están conectados.**Figura L**
7. Colocar el accesorio y/o la boquilla para suelos en el extremo libre del tubo de prolongación.  
**Figura M**  
El accesorio está conectado.

## Retirar los accesorios

1. Mover el interruptor de selección hacia atrás para seleccionar el volumen de vapor.  
La palanca de vapor está bloqueada.
2. Presionar la cubierta del conector del equipo hacia abajo y extraer el conector de vapor del conector del equipo.
3. Presionar la tecla de desbloqueo y separar las piezas.

Figura R

## Servicio

### Llenado de agua

El depósito de agua puede retirarse para rellenarlo o puede llenarse directamente en el aparato.

#### CUIDADO

#### *Daños en el equipo*

*El uso de un agua inadecuada puede provocar la obstrucción de las boquillas o dañar el indicador de nivel de agua.*

*No utilice agua destilada pura. En su lugar, utilice como máximo un 50 % de agua destilada mezclada con agua del grifo.*

*No llene con condensación del secador.*

*No llene con agua de lluvia.*

*No llene con detergente u otros aditivos (p. ej. fragancias).*

### Retirada del depósito de agua para el llenado

1. Tirar el depósito de agua hacia arriba verticalmente.  
Figura C
2. Llenar el depósito de agua en vertical con agua del grifo, o con una mezcla de agua del grifo y un máximo de 50 % de agua destilada, hasta la marca «MAX».
3. Colocar el depósito de agua y presionar hacia abajo hasta que encaje.

### Llenado del depósito de agua directamente en el equipo

1. Llenar un recipiente con agua del grifo, o con una mezcla de agua del grifo y un máximo de 50 % de agua destilada, y llenar el depósito de agua mediante la boca de llenado hasta la marca «MAX».

Figura D

### Encendido del equipo

#### Nota

*En caso de que la caldera de vapor contenga poca agua o esté vacía, la bomba de agua se activa e impulsa agua del depósito de agua a la caldera de vapor. El proceso de llenado puede durar varios minutos.*

#### Nota

*El equipo cierra brevemente la válvula cada 60 segundos, por lo que se escuchará un clic suave. Este cierre repetido evita que la válvula se bloquee. Esto no afecta a la aplicación de vapor.*

1. Colocar el equipo sobre una base firme.
2. Conectar el conector de red a un enchufe.

Figura F

3. Presionar el interruptor ON.  
La lámpara de control de calentador verde parpadea.
- Figura G
4. Esperar hasta que la lámpara de control de calentador verde quede iluminado de manera fija.

Figura H



5. Pulsar la palanca de vapor.

#### Figura I

Salte vapor.

### Regulación del volumen de vapor

El volumen de vapor saliente se regula con el interruptor de selección de volumen de vapor. El interruptor de selección dispone de 3 posiciones:

	Volumen de vapor máximo
	Volumen de vapor reducido
	Sin vapor; seguro para niños <b>Nota</b> <i>En esta posición no es posible accionar la palanca de vapor.</i>

1. Mover el interruptor de selección de volumen de vapor para regular la cantidad necesaria.
2. Presionar la palanca de vapor.
3. Antes de iniciar la limpieza, dirigir la pistola de vapor hacia una toalla hasta que el vapor salga de manera uniforme.

### Adición de agua

Si existe falta de agua, la lámpara de control de falta de agua roja parpadea y suena una señal acústica.

#### Nota

*La bomba de agua llena la caldera de vapor por intervalos. Si el llenado se realiza satisfactoriamente, la lámpara de control de falta de agua roja se apaga.*

#### Nota

*En caso de que la caldera de vapor contenga poca agua o esté vacía, la bomba de agua se activa e impulsa agua del depósito de agua a la caldera de vapor. El proceso de llenado puede durar varios minutos.*

#### CUIDADO

#### *Daños en el equipo*

*El uso de un agua inadecuada puede provocar la obstrucción de las boquillas o dañar el indicador de nivel de agua.*

*No utilice agua destilada pura. En su lugar, utilice como máximo un 50 % de agua destilada mezclada con agua del grifo.*

*No llene con condensación del secador.*

*No llene con agua de lluvia.*

*No llene con detergente u otros aditivos (p. ej. fragancias).*

1. Llenar el depósito de agua hasta la marca «MAX» con agua del grifo o con una mezcla de agua del grifo y un máximo de 50 % de agua destilada.  
El equipo está listo para el funcionamiento.

### Apagado del equipo

1. Presionar el interruptor OFF.

#### Figura P

El equipo está apagado.

2. Presionar la palanca de vapor hasta que deje de salir vapor.

#### Figura Q

La caldera no tiene presión.

3. Desplazar el seguro para niños (interruptor de selección para el volumen de vapor) hacia atrás.  
La palanca de vapor está bloqueada.



4. Presionar la tapa del conector del equipo hacia abajo y retirar el conector de vapor del conector del equipo.
5. Sacar el conector de red del enchufe.
6. Vaciar el depósito de agua.

### Enjuague de la caldera de vapor

Enjuagar la caldera de vapor del equipo a más tardar cuando se haya llenado el depósito 10 veces.

1. Para desconectar el equipo, ver el capítulo Apagado del equipo.
2. Dejar enfriar el equipo.
3. Vaciar el depósito de agua.
4. Extraer los accesorios de los portaaccesorios.
5. Abrir el cierre de mantenimiento. Para ello, colocar el extremo abierto del tubo de prolongación sobre el cierre de mantenimiento, enclavar en la guía y desenroscar.
6. Llenar de agua la caldera de vapor y girar con fuerza. Así se despegan los residuos de cal que se han acumulado en el suelo de la caldera.
7. Vaciar de agua la caldera por completo.

#### Figura U

#### Figura V

### Almacenamiento del equipo

1. Sujetar los tubos de prolongación en los soportes grandes para accesorios.
2. Introducir la boquilla manual y la boquilla de chorro en 1 tubo de prolongación cada una.
3. Fijar los cepillos redondos grandes a la boquilla de chorro.
4. No conectar cepillos redondos ni boquillas en los soportes medianos para accesorios.
5. Colgar la boquilla para suelo en el soporte de apoyo.

#### Figura S

6. Enrollar la manguera de vapor en el tubo de prolongación y conectar la pistola de vapor a la boquilla para suelo.

#### Figura T

7. Enrollar el cable de red alrededor del tubo de prolongación.
8. Introducir el cable de red en el compartimento para accesorios.
9. Almacenar el equipo en un lugar fresco y protegido de heladas.

## Información importante para el usuario

### Limpiar las superficies de suelo

Recomendamos fregar o aspirar el suelo antes de utilizar el equipo. Así se eliminarán las partículas sueltas y la suciedad antes de la limpieza húmeda.

### Limpieza de tejidos

Antes de tratar tejidos con el equipo, comprobar si son aptos en una zona oculta: Aplicar vapor en el tejido, dejar secar y comprobar si se dan modificaciones en el color o la forma.

### Limpieza de superficies con revestimiento o barnizado

#### CAUIDADO

#### Superficies dañadas

*El vapor puede provocar que se desprenda la cera, el limpiamuebles, los recubrimientos de plástico o los colores y los listones de rebordes.*

*No dirija el vapor hacia los bordes encolados, ya que pueden desprenderse los listones.*

*No utilice el equipo para limpiar suelos de madera o parquet sin sellar.*

*No utilice el equipo para limpiar superficies recubiertas de plástico o barnizadas, como mobiliario de cocina o de sala de estar, puertas o parquet.*

1. Para limpiar estas superficies, aplique vapor brevemente sobre un paño y friegue con él las superficies.

### Limpieza de cristales

#### CAUIDADO

#### Rotura de cristales y superficies dañadas

*El vapor puede dañar las zonas selladas del marco de las ventanas y, a bajas temperaturas exteriores, puede provocar tensiones en la superficie del cristal y romperlo.*

*No dirija el vapor hacia las zonas selladas del marco de la puerta.*

*A bajas temperaturas exteriores, caliente el cristal de la ventana aplicando vapor sobre toda su superficie ligeramente.*

- Limpiar la superficie de la ventana con la boquilla manual y su cubierta. Utilizar un limpiaventanas para retirar el agua o secar las superficies con un trapo.

## Empleo de los accesorios

### Pistola de vapor

La pistola de vapor puede utilizarse sin accesorios en los siguientes campos de aplicación:

- Para eliminar arrugas leves de prendas de ropa tendidas: Aplicar vapor en la prenda desde una distancia de 10-20 cm.
- Para limpiar polvo húmedo: Aplicar vapor brevemente sobre un paño y fregar con él el mobiliario.

### Boquilla de chorro

La boquilla de chorro sirve para limpiar zonas de difícil acceso, ranuras, fijaciones, desagües, lavabos, WCs, persianas o radiadores. Cuanto más cerca esté la boquilla de chorro de la zona sucia, más efectiva será la limpieza, ya que la temperatura y el volumen del vapor en la salida de la boquilla están en su máximo nivel. Las incrustaciones calcáreas resistentes pueden tratarse con un detergente adecuado antes de la limpieza a vapor. Dejar que el detergente haga efecto durante 5 minutos y, a continuación, aplicar vapor.

1. Colocar la boquilla de chorro en la pistola de vapor.

#### Figura J

### Cepillo redondo (pequeño)

El cepillo redondo pequeño sirve para limpiar la suciedad difícil de eliminar. Gracias a estos cepillos, la suciedad difícil puede eliminarse fácilmente.

#### CAUIDADO

#### Superficies dañadas

*El cepillo puede dañar las superficies delicadas.*

*No es apto para la limpieza de superficies delicadas.*

1. Montar el cepillo redondo pequeño en la boquilla de chorro.

#### Figura K

### Cepillo redondo (grande)

El cepillo redondo grande sirve para limpiar grandes superficies redondeadas, como p. ej. lavabos, platos de ducha, bañeras y fregaderos.

#### CAUIDADO

#### Superficies dañadas

*El cepillo puede dañar las superficies delicadas.*

*No es apto para la limpieza de superficies delicadas.*

1. Montar el cepillo redondo grande en la boquilla de chorro.

#### Figura K

#### Boquilla de alto rendimiento

La boquilla de alto rendimiento sirve para limpiar la suciedad difícil de eliminar, para limpiar esquinas o ranuras mediante soplado, etc.

1. Montar las boquillas de alto rendimiento correspondientes a los cepillos redondos en la boquilla de chorro.

#### Figura K

#### Boquilla manual

La boquilla manual sirve para limpiar superficies pequeñas lavables, cabinas de ducha y espejos.

1. Colocar la boquilla manual en la pistola de vapor de la misma manera que la boquilla de chorro.

#### Figura J

2. Colocar la cubierta sobre la boquilla manual.

#### Boquilla para suelos

La boquilla para suelos sirve para la limpieza de recubrimientos de suelo o pared lavables, como suelos de piedra, baldosas o PVC.

#### CUIDADO

##### Daños por aplicación de vapor

*El calor y la humedad pueden causar desperfectos.*

*Antes de la aplicación, compruebe la resistencia al calor y las consecuencias del vapor en una zona discreta con un pequeño volumen de vapor.*

#### Nota

*Los residuos de detergente o las emulsiones sobre superficies que van a limpiarse pueden provocar marcas durante la limpieza a vapor que desaparecen tras repetidas aplicaciones.*

Recomendamos fregar o aspirar el suelo antes de utilizar el equipo. Así se eliminarán las partículas sueltas y la suciedad antes de la limpieza húmeda. Trabajar despacio sobre superficies muy sucias para que el vapor pueda hacer efecto más tiempo.

1. Conectar los tubos de prolongación con la pistola de vapor.

#### Figura L

2. Colocar la boquilla para suelos en el tubo de prolongación.

#### Figura M

3. Fijar el paño para suelos a la boquilla para suelos.
  - a Colocar el paño para suelos sobre el suelo con las cintas adhesivas hacia arriba.
  - b Colocar la boquilla para suelos sobre el paño para suelos presionando ligeramente.

#### Figura N

El paño para suelos se adhiere por sí mismo a la boquilla para suelos mediante la fijación adhesiva.

#### Retirar el paño para suelos

1. Colocar un pie sobre la lengüeta del paño para suelos y elevar la boquilla para suelos.

#### Figura N

#### Nota

*Al inicio, la cinta adhesiva del paño para suelos agarra con fuerza y puede resultar difícil retirarlo de la boquilla para suelos. Tras un uso continuado y después de lavar el paño para suelos, este se retira con facilidad de la boquilla para suelos y habrá alcanzado la adherencia ideal.*

#### Apoyo de la boquilla para suelos

1. En caso de interrupción del trabajo, colgar la boquilla para suelo en el soporte de apoyo.

#### Figura S

#### Deslizador para alfombras

Con el deslizador para alfombras se refrescan las alfombras.

#### CUIDADO

##### Deterioros en el deslizador para alfombras y en la alfombra

*La suciedad del deslizador para alfombras, así como el calor y la humedad pueden causar desperfectos en la alfombra.*

*Antes de la aplicación, compruebe la resistencia al calor y las consecuencias del vapor de forma discreta en una parte de la alfombra con un pequeño volumen de vapor.*

*Tenga en cuenta las indicaciones de limpieza del fabricante de la alfombra.*

*Antes aplicar el deslizador para alfombras, asegúrese de que la alfombra se ha aspirado y de que las manchas se han quitado.*

*Antes de la aplicación y después de las pausas de funcionamiento por evaporación en un desagüe (sin paño para suelos / con accesorios), retire la posible agua acumulada (condensado) en el equipo.*

*Utilice el deslizador para alfombras únicamente con paño para suelos en la boquilla para suelos.*

*Realice la limpieza a vapor utilizando el deslizador para alfombras con una etapa de vapor suave.*

*No dirija el vapor de forma continuada hacia el mismo lugar (máximo durante 5 segundos) para evitar una humedad elevada, así como el riesgo de causar daños por la temperatura.*

*No utilice el deslizador para alfombras sobre alfombras de pelo largo.*

#### Fijar el deslizador para alfombras a la boquilla para suelos

1. Fijar el paño para suelos a la boquilla para suelos, véase el capítulo Boquilla para suelos.

#### Figura N

2. Deslizar la boquilla para suelos con una ligera presión hasta que encaje en el deslizador para alfombras.

#### Figura O

3. Comenzar la limpieza de alfombras.

#### Retirar el deslizador para alfombras de la boquilla para suelos

#### ⚠ PRECAUCIÓN

##### Quemaduras en el pie

*El deslizador para alfombras puede calentarse al vaporizar.*

*No utilizar el deslizador para alfombras descalzo ni con sandalias o calzado abierto.*

*Utilizar el deslizador para alfombras únicamente con el calzado adecuado.*

1. Presionar la brida del deslizador para alfombras hacia abajo con la punta del zapato.

2. Elevar la boquilla para suelos.

#### Figura O

## Plancha de presión de vapor

### Nota

Recomendamos utilizar la tabla de planchado de KÄR-CHEER con aspiración de vapor activa. Esta tabla de planchado se adapta de manera óptima al equipo adquirido. Facilita y acelera el planchado. La tabla de planchado utilizada debe disponer de una superficie de planchado permeable al vapor y con forma de rejilla.

### Nota

Cabe señalar que en el caso de una tabla de planchado sin aspiración de vapor, es posible que se humedezca la funda para la mesa de planchar si se acumula condensado.

## Puesta en funcionamiento de la plancha de presión de vapor

### CUIDADO

#### **Daños materiales por condensados/humedad**

Durante el planchado puede que el agua de condensación gotee y dañe el recubrimiento del suelo si este es delicado.

Cuando sea posible, planche sobre un recubrimiento del suelo que sea resistente al agua de condensación (p. ej., baldosas/piedra).

Si el recubrimiento del suelo es delicado, asegúrese de que la zona sobre la que puede gotear el agua de condensación esté adecuadamente protegida (p. ej., con alfombras impermeables).

### Nota

La suela de plancha debe estar caliente para que el vapor no se condense en la suela y moje las prendas que se están planchando.

1. Asegúrese de que en la caldera de vapor del limpiador a vapor hay agua del grifo o una mezcla de agua del grifo con un 50 % como máximo de agua destilada.
2. Inserte, hasta que se oiga un ruido al encajar, el conector de la plancha de vapor en el conector del equipo.
3. Poner en funcionamiento el limpiador a vapor, véase el capítulo Conectar el equipo.
4. Espere hasta que el limpiador a vapor esté listo para usarse.
5. La plancha de vapor está lista para usarse cuando se apaga el piloto de control (naranja).
6. Durante el uso, el piloto de control se ilumina cuando la plancha de vapor se recalienta. No es necesario dejar de utilizar el equipo si se recalienta.

## Planchado de vapor

### CUIDADO

#### **Daños en las prendas**

No observar las indicaciones de planchado de la prenda puede provocar daños en la misma.

Tenga en cuenta las indicaciones de planchado incluidas en la prenda.

### Nota

Con el ajuste de temperatura óptimo y fijo se pueden planchar todos los tejidos resistentes al hierro sin un ajuste de temperatura adicional.

Planche del revés y con vapor los tejidos delicados y los estampados sin que entren en contacto directo con la plancha de vapor.

### Nota

La plancha de vapor dispone de desconexión automática. Si no se mueve el equipo durante más de 5 minutos, este se desconectará. La desconexión automática aumenta la seguridad y ahorra energía, ya que evita que

la plancha de vapor se caliente continuamente. La plancha de vapor se vuelve a encender en cuanto se mueve y comienza a calentarse.

### Nota

Para la vaporización vertical de cortinas o vestidos, entre otros, la plancha de vapor se puede sostener verticalmente.

1. Cuando la lámpara de control (naranja) del calentamiento de la plancha de vapor se apaga, se puede comenzar a planchar.
2. Presione el interruptor de vapor de la parte inferior de la empuñadura. Saldrá vapor mientras se esté presionando el interruptor.
3. Antes de comenzar a planchar, y después de cada pausa, dirija el impulso de vapor hacia un paño hasta que el vapor salga uniformemente.

## Planchado en seco

### CUIDADO

#### **Daños en el equipo**

La falta de agua en la caldera de vapor provoca daños en el equipo

Asegúrese de que haya agua en la caldera de vapor.

### CUIDADO

#### **Daños en las prendas**

No observar las indicaciones de planchado de la prenda puede provocar daños en la misma.

Tenga en cuenta las indicaciones de planchado incluidas en la prenda.

### Nota

Con el ajuste de temperatura óptimo y fijo se pueden planchar todos los tejidos resistentes al hierro sin un ajuste de temperatura adicional.

Planche del revés y con vapor los tejidos delicados y los estampados sin que entren en contacto directo con la plancha de vapor.

- Espere hasta que se apague la lámpara de control (naranja) del calentamiento de la plancha de vapor. La plancha de vapor está lista para planchar.

## Cuidado y mantenimiento

### Descalcificación de la caldera de vapor

### Nota

Ya que el equipo acumula cal, recomendamos descalcificarlo tras el número de llenados del depósito de agua especificado en la tabla (TF=llenados de depósito).

Rango de resistencia	°dH	mmol/l	TF
I débil	0-7	0-1,3	100
II medio	7-14	1,3-2,5	90
III duro	14-21	2,5-3,8	75
IV muy duro	>21	>3,8	50

### Nota

El organismo encargado de la gestión del agua o los servicios municipales proporcionan información sobre la dureza del agua del grifo.

### CUIDADO

#### **Superficies dañadas**

La solución descalcificadora puede atacar las superficies delicadas.

Llenar y vaciar el equipo con cuidado.

1. Para desconectar el equipo, ver el capítulo Apagado del equipo.
2. Deje enfriar el equipo.
3. Vacíe el depósito de agua.

4. Extraer el accesorio de los portaaccesorios.
5. Abrir el cierre de mantenimiento. Para ello, colocar el extremo abierto del tubo de prolongación sobre el cierre de mantenimiento, enclavar en la guía y desenroscar.

#### Figura U

6. Vaciar el agua de la caldera de vapor por completo. **CUIDADO**

#### ***Daños en el equipo por el descalcificador***

*Un descalcificador no adecuado o una dosis errónea pueden provocar daños en el equipo.*

*Utilice exclusivamente el descalcificador de KÄRCHER. Utilice una dosis de descalcificador para 0,5 l de agua.*

7. Aplicar la solución de descalcificación según se indica en las instrucciones.
8. Llenar con la solución la caldera de vapor. No cerrar la caldera de vapor.
9. Dejar que la solución de descalcificación haga efecto durante 8 horas.
10. Vaciar la caldera por completo de la solución.
11. En caso necesario, repetir el proceso de descalcificación.
12. Enjuagar la caldera de vapor 2 o 3 veces con agua fría para retirar todos los residuos de la solución.
13. Vaciar el agua de la caldera de vapor por completo.
14. Secar el compartimento para el cable de conexión de red.
15. Atornillar el cierre de mantenimiento con un tubo de prolongación.

### Mantenimiento de los accesorios

(Accesorios: según el alcance del suministro)

#### **Nota**

*Los paños de microfibras no son aptos para la secadora.*

#### **Nota**

*Para limpiar los paños, prestar atención a las indicaciones de lavado. Para que los paños conserven la capacidad de absorción de la suciedad, no emplear suavizante.*

1. Lavar los paños para suelos y las cubiertas a 60°C como máximo en la lavadora.

### Ayuda en caso de avería

A menudo, las causas de las averías son simples y pueden solucionarse con ayuda del siguiente resumen. En caso de duda o en el caso de averías no mencionadas aquí, póngase en contacto con el servicio de postventa.

#### **⚠ ADVERTENCIA**

#### **Riesgo de choques eléctricos y de combustión**

*Si el dispositivo está conectado a la corriente eléctrica o si todavía no se ha enfriado, es peligroso tratar de resolver averías.*

*Desconecte el conector de red.*

*Deje enfriar el equipo.*

#### **La lámpara de control de falta de agua parpadea en rojo y suena una señal acústica**

No hay agua en el depósito.

- Llenar el depósito de agua hasta la marca «MAX».

#### **La lámpara de control de falta de agua está iluminada en rojo**

No hay agua en la caldera de vapor. La protección contra sobrecalentamiento de la bomba se ha activado.

1. Para desconectar el equipo, ver el capítulo Apagado del equipo.
2. Llenar depósito de agua.
3. Para conectar el equipo, ver el capítulo Encendido del equipo.

El depósito de agua no está colocado correctamente o calcificado.

1. Retirar el depósito de agua.
2. Enjuagar el depósito de agua.
3. Colocar el depósito de agua y presionar hacia abajo hasta que encaje.

#### **No se puede presionar la palanca de vapor**

La palanca de vapor está asegurada con el seguro para niños.

- Mover el seguro para niños (interruptor de selección del volumen de vapor) hacia delante.

La palanca de vapor está desbloqueada.

#### **Tiempo de calentamiento prolongado**

La caldera de vapor tiene cal.

- Descalcificar la caldera de vapor.

#### **Descarga de agua elevada**

La caldera tiene cal.

- Descalcificar la caldera de vapor.

#### **La plancha de presión de vapor «escupe» agua**

- Enjuague o descalcifique la caldera del limpiador a vapor, véase el capítulo Descalcificar la caldera de vapor.

#### **Al realizar pausas durante el planchado, salen gotas de agua de la plancha de presión de vapor**

Al realizar pausas largas durante el planchado, es posible que el vapor se condense en la tubería de vapor.

- Al realizar pausas durante el planchado, dirigir la pistola de vapor a un paño hasta que el vapor salga de manera uniforme.

### Datos técnicos



<b>Conexión eléctrica</b>		
Tensión	V	220-240
Fase	~	1
Frecuencia	Hz	50-60
Grado de protección		IPX4
Clase de protección		I
<b>Datos de potencia</b>		
Potencia calorífica	W	2000
Potencia calorífica de la plancha	W	700
Presión máxima de servicio	MPa	0,35
Tiempo de calentamiento	Minutos	4
Vaporización continua	g/min	50
Impulso de vapor máximo	g/min	110
<b>Volumen de llenado</b>		
Depósito de agua	l	0,8
Caldera de vapor	l	0,5
<b>Peso y dimensiones</b>		
Peso (sin accesorios)	kg	4,0
Longitud	mm	350
Anchura	mm	280
Altura	mm	270

Reservado el derecho a realizar modificaciones.

## Índice

Indicações gerais .....	45
Utilização para os fins previstos .....	45
Protecção do meio ambiente .....	45
Acessórios e peças sobressalentes .....	45
Volume do fornecimento .....	45
Garantia .....	45
Unidades de segurança .....	45
Descrição do aparelho .....	46
Montagem .....	46
Operação .....	46
Instruções de utilização importantes .....	48
Aplicação dos acessórios .....	48
Conservação e manutenção .....	50
Ajuda com avarias .....	51
Dados técnicos .....	51

## Indicações gerais

  Antes da primeira utilização do aparelho leia o manual de instruções original e os avisos de segurança que o acompanham. Proceda em conformidade. Conserve as duas folhas para referência ou utilização futura.

## Utilização para os fins previstos

Utilize o aparelho em exclusivo na habitação privada. O aparelho destina-se à limpeza a vapor e pode ser utilizado com o acessório adequado, conforme descrito neste manual de instruções. Não são necessários produtos de limpeza. Observe os avisos de segurança.

## Protecção do meio ambiente

 Os materiais de empacotamento são recicláveis. Elimine as embalagens de acordo com os regulamentos ambientais.

 Os aparelhos eléctricos e electrónicos contêm materiais recicláveis de valor e, com frequência, componentes como baterias, acumuladores ou óleo que, em caso de manipulação ou recolha errada, podem representar um potencial perigo para a saúde humana e para o ambiente. Estes componentes são necessários para o bom funcionamento do aparelho. Os aparelhos que apresentem este símbolo não devem ser recolhidos no lixo doméstico.

### Avisos relativos a ingredientes (REACH)

Pode encontrar informações actualizadas acerca de ingredientes em: [www.kaercher.com/REACH](http://www.kaercher.com/REACH)

## Acessórios e peças sobressalentes

Ao utilizar apenas acessórios originais e peças sobressalentes originais, garante uma utilização segura e o bom funcionamento do aparelho.

Informações acerca de acessórios e peças sobressalentes disponíveis em [www.kaercher.com](http://www.kaercher.com).

## Volume do fornecimento

O volume do fornecimento do aparelho está indicado na embalagem. Ao abrir a embalagem, confirme a integridade do conteúdo. Caso faltem acessórios ou em caso de danos de transporte informe o seu fornecedor.

## Garantia

Em cada país são válidas as condições de garantia transmitidas pela nossa sociedade distribuidora responsável. Trataremos de possíveis avarias no seu aparelho no âmbito do prazo da garantia, sem custos, desde que estas tenham origem num erro de material ou de fabrico. Em caso de garantia, contacte o seu revendedor ou a assistência técnica autorizada mais próxima, apresentando o talão de compra. (endereço consultar o verso)

## Unidades de segurança

### ⚠ CUIDADO





#### **Unidades de segurança alteradas ou em falta**

*As unidades de segurança servem para a sua protecção.*

*Nunca altere ou evite as unidades de segurança.*

## Símbolos no aparelho

(segundo tipo de modelo)

	Perigo de combustão: a superfície do aparelho aquece significativamente durante a operação
	Perigo de combustão por acção do vapor
 	Ler o manual de instruções

## Regulador de pressão

O regulador de pressão mantém a pressão da caldeira constante durante a operação. O aquecimento é desligado quando é atingida a pressão de trabalho máxima na caldeira e volta a ser ligado quando há uma queda da pressão na caldeira na sequência de uma descarga de vapor.

## Termóstato de segurança

O termóstato de segurança impede o sobreaquecimento do aparelho. Caso o regulador de pressão e o termóstato da caldeira falhem e o aparelho entre em sobreaquecimento, o termóstato de segurança desliga o aparelho. Entre em contacto com o serviço de assistência técnica KÄRCHER competente para repor o termóstato de segurança.

## Termóstato da caldeira

Em caso de falha, o termóstato da caldeira desliga o aquecimento, p. ex., quando não se encontra água na caldeira e a temperatura na caldeira aumenta. O aparelho volta a ficar operacional assim que reabastecer com água.

## Fecho de manutenção

O fecho de manutenção tapa a caldeira, protegendo-a da pressão existente. O fecho de manutenção é, simultaneamente, uma válvula de sobrepressão. Caso o regulador de pressão apresente defeitos e se verifique um aumento da pressão do vapor na caldeira, abre-se uma válvula de sobrepressão e o vapor sai pelo fecho de manutenção.

Antes da recolocação em funcionamento do aparelho, entre em contacto com o serviço de assistência técnica KÄRCHER competente.

## Descrição do aparelho

Neste manual de instruções é descrito o equipamento máximo. Há diferenças no volume do fornecimento consoante o modelo (ver embalagem).

**Figuras, ver página de gráficos**

### Figura A

- ① Ficha do aparelho com cobertura
- ② Depósito de água
- ③ Abertura de enchimento do depósito de água
- ④ Interruptor - Lig.
- ⑤ Interruptor - Deslig.
- ⑥ Lâmpada avisadora (verde) - Aquecimento
- ⑦ Lâmpada avisadora (vermelha) - Falta de água
- ⑧ Pega de transporte
- ⑨ Suporte para acessórios
- ⑩ Suporte para acessórios
- ⑪ Fecho de manutenção
- ⑫ Armazenamento para cabo de ligação à rede
- ⑬ Suporte de estacionamento para bocal para pavimentos
- ⑭ Cabo de ligação à rede com ficha de rede
- ⑮ Rodas (2 unidades)
- ⑯ Roletos de direcção
- ⑰ Pistola de vapor
- ⑱ Alavanca de vapor
- ⑲ Tecla de desbloqueio
- ⑳ Interruptor de selecção para quantidade de vapor (com segurança infantil)
- ㉑ Mangueira de vapor
- ㉒ Ligador de vapor
- ㉓ Bico de jacto pontual
- ㉔ Escova circular (pequena)
- ㉕ \*\*Bico de alta potência
- ㉖ \*\*Escova circular (grande)
- ㉗ Bocal manual
- ㉘ Revestimento de microfibras do bocal manual
- ㉙ Tubos de extensão (2 unidades)
- ㉚ Tecla de desbloqueio
- ㉛ Bocal para pavimentos
- ㉜ Fita aderente
- ㉝ Pano de microfibras para o chão (1 unidade)
- ㉞ \*\*Pano de microfibras para o chão (2 unidades)
- ㉟ \*\*Deslizador para tapetes
- ⓫ Agente descalcificante
- ⓬ Ferro de engomar com pressão do vapor
- ⓭ Lâmpada avisadora (laranja) - Aquecimento

⓬ Interruptor de vapor (em baixo)

⓭ Ligador de vapor

\*\* opcional

## Montagem

### Montar acessórios

1. Inserir o roletos de direcção e as rodas e encaixar.  
**Figura B**
2. Abrir a cobertura da tomada do aparelho.  
**Figura E**
3. Inserir o ligador de vapor na tomada do aparelho até a ficha do aparelho encaixar audivelmente.  
**Figura E**
4. Deslocar a extremidade aberta do acessório na pistola de vapor até a tecla de desbloqueio da pistola de vapor engatar.  
**Figura J**
5. Deslocar a extremidade aberta do acessório no bico de jacto pontual.  
**Figura K**
6. Ligar os tubos de extensão à pistola de vapor.
  - a Deslocar o 1.º tubo de extensão na pistola de vapor até a tecla de desbloqueio da pistola de vapor engatar.  
O tubo de união está ligado.
  - b Deslocar o 2.º tubo de extensão para o 1.º tubo de extensão.  
Os tubos de união estão ligados.**Figura L**
7. Deslocar o acessório e/ou o bocal para pavimentos para a extremidade livre do tubo de extensão.  
**Figura M**  
O acessório está ligado.

### Separar acessórios

1. Deslocar o interruptor de selecção da quantidade de vapor para trás.  
A alavanca de vapor está bloqueada.
2. Pressionar a cobertura da tomada do aparelho para trás e puxar o ligador de vapor para fora da tomada.
3. Premir a tecla de desbloqueio e separar as peças.  
**Figura R**

## Operação

### Encher com água

O depósito de água pode ser removido a qualquer momento para que se possa enchê-lo ou pode ser enchido directamente no aparelho.

#### ADVERTÊNCIA

#### Danos no aparelho

*Água inadequada pode fazer com que os bocais fiquem entupidos e pode danificar a indicação do nível da água.*

*Não encha com água destilada pura. Utilize, no máximo, 50% de água destilada misturada com água da rede.*

*Não encha com a água de condensação da máquina de secar.*

*Não encha com água pluvial acumulada.*

*Não encha com produtos de limpeza ou outros aditivos (p. ex., perfumes).*

### Remover o depósito de água para encher

1. Puxar o depósito de água para cima, na vertical.  
**Figura C**
2. Encher o depósito de água na vertical com água da rede ou com uma mistura de água da rede e um máximo de 50% de água destilada até à marcação "MÁX."
3. Colocar o depósito de água e pressionar para baixo até engatar.

### Encher o depósito de água directamente no aparelho

1. Encher com água da rede ou com uma mistura de água da rede e um máximo de 50% de água destilada utilizando um recipiente até à marcação "MÁX.", na abertura de enchimento do depósito de água.

#### Figura D

### Ligar o aparelho

#### Aviso

*Caso não se encontre água na caldeira ou caso a mesma seja em quantidade insuficiente, a bomba de água arranca e bombeia água do depósito de água para a caldeira. O processo de enchimento pode durar vários minutos.*

#### Aviso

*O aparelho fecha a válvula brevemente a cada 60 segundos, ouvindo-se um clique baixo. O fecho evita que a válvula se fixe. Desta forma, a descarga do vapor não é afectada.*

1. Colocar o aparelho numa base fixa.
2. Ligar a ficha de rede a uma tomada.

#### Figura F

3. Pressionar o interruptor - Lig.  
A lâmpada avisadora de aquecimento verde pisca.

#### Figura G

4. Aguarde até que a lâmpada avisadora de aquecimento verde fique acesa continuamente.

#### Figura H



5. Premir a alavanca de vapor.

#### Figura I

O vapor é expelido.

### Regular a quantidade de vapor

A quantidade de vapor expelida é regulada com o interruptor de selecção da quantidade de vapor. O interruptor de selecção tem 3 posições:

	Quantidade de vapor máxima
	Quantidade de vapor reduzida
	Sem vapor - Segurança infantil <b>Aviso</b> <i>Nesta posição, não é possível accionar a alavanca de vapor.</i>

1. Deslocar o interruptor de selecção da quantidade de vapor para a quantidade de vapor necessária.
2. Pressionar a alavanca de vapor.
3. Antes do início da limpeza, apontar a pistola de vapor para um pano até o vapor começar a sair uniformemente.

### Reabastecer com água

Em caso de falta de água, a lâmpada avisadora de falta de água acende a vermelho e é emitido um sinal sonoro.

#### Aviso

*A bomba de água enche a caldeira em intervalos. Caso o enchimento seja bem-sucedido, a lâmpada avisadora de falta de água vermelha apaga.*

#### Aviso

*Caso não se encontre água na caldeira ou caso a mesma seja em quantidade insuficiente, a bomba de água arranca e bombeia água do depósito de água para a caldeira. O processo de enchimento pode durar vários minutos.*

#### ADVERTÊNCIA

#### Danos no aparelho

*Água inadequada pode fazer com que os bocais fiquem entupidos e pode danificar a indicação do nível da água.*

*Não encha com água destilada pura. Utilize, no máximo, 50% de água destilada misturada com água da rede.*

*Não encha com a água de condensação da máquina de secar.*

*Não encha com água pluvial acumulada.*

*Não encha com produtos de limpeza ou outros aditivos (p. ex., perfumes).*

1. Encher o depósito de água até à marcação "MÁX." com água da rede ou com uma mistura de água da rede e um máximo de 50% de água destilada.  
O aparelho está operacional.

### Desligar o aparelho

1. Pressionar o interruptor - Deslig.

#### Figura P

O aparelho está desligado.

2. Premir a alavanca de vapor até deixar de sair vapor.

#### Figura Q

A caldeira está sem pressão.

3. Posicionar para trás a segurança infantil (interruptor de selecção da quantidade de vapor).  
A alavanca de vapor está bloqueada.
4. Pressionar a tampa da tomada do aparelho para trás e retirar o ligador de vapor da tomada do aparelho.
5. Retirar a ficha de rede da tomada.
6. Esvaziar o depósito de água.

### Lavar a caldeira

Lavar a caldeira do aparelho o mais tardar a cada 10 enchementos do depósito.

1. Desligar o aparelho, consultar o capítulo Desligar o aparelho.
2. Deixar arrefecer o aparelho.
3. Esvaziar o depósito de água.
4. Retirar o acessório do suporte do mesmo.
5. Abrir o fecho de manutenção. Para este efeito, colocar a extremidade aberta de um tubo de extensão no fecho de manutenção, encaixar na guia e desenrosacar.

#### Figura U

6. Encher a caldeira com água e agitar energeticamente. Tal permite que os resíduos de calcário acumulados na base da caldeira se soltem.

7. Retirar toda a água da caldeira.

#### Figura V

## Armazenar o aparelho

1. Colocar os tubos de extensão no suporte grande para acessórios.
2. Inserir o bocal manual e o bico de jacto pontual, respectivamente, num tubo de extensão.
3. Fixar a escova circular grande no bico de jacto pontual.
4. Colocar as escovas circulares pequenas e os bicos no suporte médio para acessórios.
5. Encaixar o bocal para pavimentos no suporte de estacionamento.

### Figura S

6. Enrolar a mangueira de vapor à volta dos tubos de extensão e encaixar a pistola de vapor no bocal para pavimentos.

### Figura T

7. Enrolar o cabo de ligação à rede à volta dos tubos de extensão.
8. Encaixar o cabo de ligação à rede no compartimento acessórios.
9. Guardar o aparelho num local seco e sem risco de congelamento.

## Instruções de utilização importantes

### Limpar as superfícies pavimentadas

É recomendável varrer ou aspirar o chão antes de utilizar o aparelho. Desta forma, assegura-se que não existe sujidade ou partículas soltas no chão antes da limpeza húmida.

### Renovar tecidos

Verificar sempre a compatibilidade dos tecidos numa zona escondida antes de utilizar o aparelho: Humedecer o tecido, deixar secar e verificar se sofreu alterações na forma ou na cor.

### Limpar superfícies revestidas ou pintadas

#### ADVERTÊNCIA

#### Superfícies danificadas

*O vapor pode soltar cera, produtos restauradores de móveis, revestimentos de plástico ou cores e rebordos de cantos.*

*Não direcione o vapor para cantos colados, já que o rebordo poderá soltar-se.*

*Não utilize o aparelho para limpar pisos de madeira ou pavimentos em parquet.*

*Não utilize o aparelho para limpar superfícies pintadas ou revestimentos de plástico, como, por ex., mobiliário doméstico e de cozinha, portas ou parquet.*

1. Para limpar estas superfícies, humedecça ligeiramente um pano e passe-o nas superfícies.

### Limpeza de vidros

#### ADVERTÊNCIA

#### Quebra de vidros e superfícies danificadas

*O vapor pode danificar pontos vedados do caixilho da janela e, em caso de baixas temperaturas exteriores, provocar tensões na superfície da janela e, consequentemente, quebrar o vidro.*

*Não direcione o vapor para pontos vedados do caixilho da janela.*

*Com baixas temperaturas exteriores, aqueça a janela, humedecendo ligeiramente toda a superfície em vidro.*

- Limpar a área da janela com o bocal manual e a cobertura. Para retirar a água, utilizar um rodo ou secar a área.

## Aplicação dos acessórios

### Pistola de vapor

A pistola de vapor pode ser utilizada sem acessórios nas seguintes áreas de utilização:

- Para eliminar pequenos vincos em peças de vestuário penduradas: vaporizar a peça de vestuário a uma distância de 10 a 20 cm.
- Para limpar pó húmido: humedecer ligeiramente um pano e passá-lo nos móveis.

### Bico de jacto pontual

O bico de jacto pontual destina-se à limpeza de zonas de difícil acesso, juntas, comandos, torneiras, tubagem de drenagem, lavatórios, sanitas, persianas ou radiadores. Quanto mais perto o bico de jacto pontual estiver do local com sujidade, mais eficaz será a limpeza, já que a temperatura e a quantidade de vapor atingem o seu valor máximo na saída do bico. As quantidades significativas de depósitos de calcário podem ser eliminadas com um produto de limpeza adequado antes da limpeza a vapor. Deixar o produto de limpeza actuar durante aprox. 5 minutos e, em seguida, vaporizar.

1. Deslocar o bico de jacto pontual na pistola de vapor.

#### Figura J

### Escova circular (pequena)

A escova circular pequena é apropriada para limpar a sujidade persistente. As escovas permitem remover facilmente a sujidade persistente.

#### ADVERTÊNCIA

#### Superfícies danificadas

*A escova pode riscar áreas sensíveis.*

*Não adequada para a limpeza de áreas sensíveis.*

1. Montar a escova circular pequena no bico de jacto pontual.

#### Figura K

### Escova circular (grande)

A escova circular grande é apropriada para a limpeza de grandes superfícies arredondadas, p. ex. lavatórios, chuveiros, banheiras, lava-louça.

#### ADVERTÊNCIA

#### Superfícies danificadas

*A escova pode riscar áreas sensíveis.*

*Não adequada para a limpeza de áreas sensíveis.*

1. Montar a escova circular grande no bico de jacto pontual.

#### Figura K

### Bico de alta potência

O bico de alta potência permite limpar a sujidade difícil, soprar em cantos, juntas, etc.

1. Montar o bico de alta potência como a escova circular no bico de jacto pontual.

#### Figura K

### Bocal manual

O bocal manual destina-se à limpeza de pequenas áreas laváveis, cabines de duche e espelhos.

1. Deslocar o bocal manual na pistola de vapor de acordo com o bico de jacto pontual.

#### Figura J

2. Retirar a cobertura através do bocal manual.



## Bocal para pavimentos

O bocal para pavimentos destina-se à limpeza de revestimentos de pavimentos e paredes, por ex., pavimentos em pedra, ladrilhos e pavimentos PVC.

### ADVERTÊNCIA

#### **Danos devido à actuação de vapor**

*O calor ou a humidade pode causar danos.*

*Teste a resistência ao calor e a actuação de vapor numa zona mais escondida e com pouca quantidade de vapor antes da aplicação.*

#### **Aviso**

*Na limpeza a vapor, os resíduos de detergente ou emulsões de conservação podem provocar estrias nas áreas sujeitas a limpeza, que desaparecem após várias aplicações.*

É recomendável varrer ou aspirar o chão antes de utilizar o aparelho. Desta forma, assegura-se de que não existe sujidade ou partículas soltas no chão antes da limpeza húmida. Em áreas com elevado grau de sujidade, proceder de forma lenta para que o vapor possa actuar durante mais tempo.

1. Ligar os tubos de extensão à pistola de vapor.

#### **Figura L**

2. Deslocar o bocal para pavimentos no tubo de extensão.

#### **Figura M**

3. Fixar o pano de chão no bocal para pavimentos.
  - a Colocar o pano de chão no chão, com as tiras aderentes viradas para cima.
  - b Posicionar o bocal para pavimentos no pano de chão com ligeira pressão.

#### **Figura N**

O pano de chão adere automaticamente ao bocal para pavimentos através das tiras aderentes.

## Remover o pano de chão

1. Colocar um pé na aba para o pé do pano de chão e levantar o bocal para pavimentos.

#### **Figura N**

#### **Aviso**

*No início, a fita aderente do pano de chão ainda é muito forte e, caso necessário, pode ser difícil de remover do bocal para pavimentos. Após a utilização contínua e a lavagem do pano de chão, pode ser facilmente removida do bocal para pavimentos, tendo atingido uma aderência ideal.*

## Estacionar o bocal para pavimentos

1. Em caso de interrupção do trabalho, encaixar o bocal para pavimentos no suporte de estacionamento.

#### **Figura S**

## Deslizador para tapetes

Com o deslizador para tapetes, os tapetes podem ser renovados.

### ADVERTÊNCIA

#### **Danos no deslizador para tapetes e no tapete**

*A existência de sujidade, calor ou humidade no deslizador para tapetes pode causar danos no tapete.*

*Teste a resistência ao calor e a actuação de vapor no tapete numa zona mais escondida e com pouca quantidade de vapor.*

*Respeite as instruções de limpeza dadas pelo fabricante do tapete.*

*Certifique-se de que o tapete foi aspirado e de que foram removidas as nódoas antes de utilizar o deslizador para tapetes.*

*Antes da utilização e após pausas de funcionamento, remova a acumulação de água (condensado) que pos-*

*sa existir no aparelho através da evaporação para um ralo (sem pano de chão/com acessórios).*

*Utilize o deslizador de tapetes apenas com o pano de chão no bocal para pavimentos.*

*Na utilização do deslizador de tapetes, efectue a limpeza a vapor com um nível de vapor baixo.*

*Não direcione o vapor para um local de forma contínua (no máximo 5 segundos), de forma a evitar iluminação demasiado forte e riscos de danos resultantes da temperatura.*

*Não utilize o deslizador para tapetes em tapetes de pêlo comprido.*

## Fixar o deslizador para tapetes no bocal para pavimentos

1. Fixar pano de chão no bocal para pavimentos, ver capítulo Bocal para pavimentos.

#### **Figura N**

2. Deslizar o bocal para pavimentos para o deslizador para tapetes exercendo uma leve pressão e deixar que o mesmo engate.

#### **Figura O**

3. Iniciar a limpeza de tapetes.

## Remover o deslizador para tapetes do bocal para pavimentos

### ⚠ CUIDADO

#### **Queimaduras no pé**

*Com a vaporização, o deslizador para tapetes pode aquecer.*

*Não operar ou remover o deslizador para tapetes descalço ou com sandálias abertas.*

*Operar e remover o deslizador para tapetes apenas utilizando calçado adequado.*

1. Pressionar as patilhas do deslizador para tapetes para baixo com a ponta do pé.
2. Levantar o bocal para pavimentos para cima.

#### **Figura O**

## Ferro de engomar com pressão do vapor

#### **Aviso**

*Recomendamos a utilização da tábua de engomar KÄRCHER com aspiração de vapor activa. Esta tábua de engomar combina na perfeição com o aparelho adquirido. Facilita e acelera o processo de engomar. Em todo o caso, a tábua de engomar utilizada deve dispor de uma superfície de engomar permeável ao vapor e em forma de grelha.*

#### **Aviso**

*Deve-se notar que, no caso de uma tábua de engomar sem aspiração de vapor, é possível que a capa da tábua de engomar fique encharcada, se o condensado se acumular.*

## Arranque do ferro de engomar de pressão do vapor

### ADVERTÊNCIA

#### **Danos materiais devido a condensado/humidade**

*Ao engomar, existe a possibilidade da água de condensação pingar no piso e danificar o pavimento sensível.*

*Se possível, engomar num pavimento insensível à água de condensação (por exemplo, azulejo/pedra).*

*Para pavimentos sensíveis, garantir que a zona onde a água de condensação pode pingar está adequadamente protegida (por exemplo, com um tapete impermeável à água).*

#### **Aviso**

*A base do ferro de engomar deve estar quente, para que o vapor não condense na base e não pingue para a roupa para engomar.*

1. Certifique-se de que se encontra água da rede ou uma mistura de água da rede e um máximo de 50% de água destilada na caldeira da máquina de limpeza a vapor.
2. Ligar o ligador de vapor do ferro de engomar à tomada do aparelho, até que engate de forma audível.
3. Colocar a máquina de limpeza a vapor em funcionamento, ver o capítulo Ligar o aparelho.
4. Aguarde até que a máquina de limpeza a vapor esteja operacional.
5. O ferro de engomar está pronto a usar, assim que a luz de controlo (cor-de-laranja) se apagar.
6. Durante a utilização, a luz de controlo acende quando o ferro de engomar está a aquecer. Durante o aquecimento, a utilização não deve ser interrompida.

### Engomar a vapor

#### ADVERTÊNCIA

##### Danos nas peças de roupa

*O não cumprimento das indicações relativas ao processo de engomar que se encontram nas peças de roupa pode causar danos.*

*Respeite as indicações relativas ao processo de engomar que se encontram nas peças de roupa.*

##### Aviso

*Com o ajuste da temperatura ideal e fixo, todos os tecidos fáceis de engomar podem ser engomados sem ajuste da temperatura adicional.*

*Alisar tecidos delicados e impressões do avesso, com vapor, sem contacto directo com o ferro de engomar.*

##### Aviso

*O ferro de engomar está equipado com um sistema de corte automático, que desliga o aparelho, se ele não for movido durante mais de 5 minutos. Esse sistema de corte automático aumenta a segurança e poupa energia, porque o ferro de engomar não aquece continuamente. O ferro de engomar liga novamente assim que é movido e começa a aquecer.*

##### Aviso

*Para a vaporização vertical de cortinas e roupa, etc., o ferro de engomar pode ser mantido na vertical.*

1. Assim que a lâmpada avisadora (cor-de-laranja) - aquecimento do ferro de engomar apagar, é possível começar a engomar.
2. Accionar o interruptor de vapor na pega em baixo. O vapor é expelido, enquanto o interruptor é pressionado.
3. Antes de começar a engomar e após uma pausa, direccionar a saída de vapor para um pano, até que o vapor seja expelido uniformemente.

### Engomar a seco

#### ADVERTÊNCIA

##### Danos no aparelho

*A falta de água na caldeira causa danos no aparelho. Certifique-se de que existe água na caldeira.*

#### ADVERTÊNCIA

##### Danos nas peças de roupa

*O não cumprimento das indicações relativas ao processo de engomar que se encontram nas peças de roupa pode causar danos.*

*Respeite as indicações relativas ao processo de engomar que se encontram nas peças de roupa.*

##### Aviso

*Com o ajuste da temperatura ideal e fixo, todos os tecidos fáceis de engomar podem ser engomados sem ajuste da temperatura adicional.*

*Alisar tecidos delicados e impressões do avesso, com vapor, sem contacto directo com o ferro de engomar.*

- Aguardar até que a lâmpada avisadora (cor-de-laranja) - aquecimento do ferro de engomar apague. O ferro de engomar está pronto a ser utilizado.

## Conservação e manutenção

### Descalcificar a caldeira

#### Aviso

*Dado que o aparelho acumula calcário, recomendamos que este seja descalcificado de acordo com os valores de enchimento do depósito de água indicados na tabela (ED = valores de enchimento do depósito).*

Intervalo de dureza	°dH	mmol/l	ED	
I	mole	0-7	0-1,3	100
II	média	7-14	1,3-2,5	90
III	dura	14-21	2,5-3,8	75
IV	muito dura	>21	>3,8	50

#### Aviso

*O serviço de águas ou os serviços públicos poderão fornecer informações quanto à dureza da água da rede.*

#### ADVERTÊNCIA

##### Superfícies danificadas

*A solução descalcificante pode corroer superfícies sensíveis.*

*Encha e esvazie o aparelho com cuidado.*

1. Desligar o aparelho, consultar o capítulo Desligar o aparelho.
2. Deixar arrefecer o aparelho.
3. Esvaziar o depósito de água.
4. Retirar o acessório do suporte do mesmo.
5. Abrir o fecho de manutenção. Para este efeito, colocar a extremidade aberta de um tubo de extensão no fecho de manutenção, encaixar na guia e desenrosacar.

##### Figura U

6. Retirar toda a água da caldeira.

#### ADVERTÊNCIA

##### Danos no aparelho devido ao agente descalcificante

*A aplicação de um agente descalcificante inadequado ou de uma dosagem incorrecta do agente descalcificante pode danificar o aparelho.*

*Utilize apenas o agente descalcificante KÄRCHER.*

*Utilize 1 unidade de doseamento de agente descalcificante para 0,5 l de água.*

7. Aplicar a solução descalcificante de acordo com as indicações.
8. Encher a caldeira com a solução descalcificante. Não fechar a caldeira.
9. Deixar a solução descalcificante actuar durante aprox. 8 horas.
10. Retirar toda a solução descalcificante da caldeira.
11. Repetir o procedimento de descalcificação, se necessário.
12. Lavar a caldeira 2 a 3 vezes com água fria para remover todos os resíduos da solução descalcificante.
13. Retirar toda a água da caldeira.
14. Secar o armazenamento para o cabo de ligação à rede.
15. Voltar a fechar o fecho de manutenção com um tubo de extensão.

## Conservação do acessório

(Acessório - de acordo com o volume do fornecimento)

### Aviso

*O pano de microfibras não é adequado para o secador.*

### Aviso

*Observar os avisos relativos ao tempo de lavagem para lavar os panos. Não utilizar amaciador da roupa para que os panos absorvam melhor a sujidade.*

1. Lavar os panos de chão e coberturas na máquina de lavar roupa a 60 °C, no máximo.

## Ajuda com avarias

As avarias têm, geralmente, causas simples que podem ser corrigidas por si com a ajuda do seguinte resumo. Em caso de dúvida ou no caso de se tratar de uma avaria não mencionada aqui, contacte o serviço de assistência técnica autorizado.

### ⚠ ATENÇÃO

#### Perigo de choque eléctrico e queimaduras

*É perigoso eliminar falhas enquanto o aparelho estiver ligado à corrente ou se ainda não tiver arrefecido.*

*Retire a ficha de rede.*

*Deixe o aparelho arrefecer.*

#### A lâmpada avisadora de falta de água acende a vermelho e é emitido um sinal sonoro

Sem água no depósito.

- Encher o depósito de água até à marcação "MÁX."

#### A lâmpada avisadora de falta de água acende a vermelho

Sem água na caldeira. A protecção contra sobreaquecimento da bomba disparou.

1. Desligar o aparelho, consultar o capítulo Desligar o aparelho.
2. Encher o depósito de água.
3. Ligar o aparelho, consultar o capítulo Ligar o aparelho.

O depósito de água não está bem colocado ou apresenta calcário.

1. Remover o depósito de água.
2. Lavar o depósito de água.
3. Colocar o depósito de água e pressionar para baixo até engatar.

#### É impossível pressionar a alavanca de vapor

A alavanca de vapor está protegida com a segurança infantil.

- Deslocar a segurança infantil (interruptor de selecção da quantidade de vapor) para a frente. A alavanca de vapor está desbloqueada.

#### Tempo de aquecimento prolongado

A caldeira apresenta calcário.

- Descalcificar a caldeira.

#### Elevada descarga de água

A caldeira apresenta calcário.

- Descalcificar a caldeira.

#### O ferro de engomar com pressão do vapor expele água

- Lavar ou descalcificar a caldeira da máquina de limpeza a vapor, ver o capítulo Descalcificar a caldeira.

#### Após uma pausa, saem gotas de água do ferro de engomar com pressão do vapor

No caso de pausas prolongadas, pode haver condensação de vapor na linha de vapor.

- Após uma pausa, direccionar a saída de vapor para um pano, até que o vapor seja expelido uniformemente.

## Dados técnicos

### Ligação eléctrica

Tensão	V	220-240
Fase	~	1
Frequência	Hz	50-60
Tipo de protecção		IPX4
Classe de protecção		I

### Características

Potência de aquecimento	W	2000
Potência de aquecimento do ferro de engomar	W	700
Pressão de trabalho máxima	MPa	0,35
Tempo de aquecimento	Minutos	4
Vapor contínuo	g/min	50
Saída de vapor máxima	g/min	110

### Quantidade de enchimento

Depósito de água	l	0,8
Caldeira	l	0,5

### Medidas e pesos

Peso (sem acessórios)	kg	4,0
Comprimento	mm	350
Largura	mm	280
Altura	mm	270

Reservados os direitos a alterações técnicas.

## Indhold

Generelle henvisninger .....	51
Bestemmelsesmæssig anvendelse .....	51
Miljøbeskyttelse .....	52
Tilbehør og reservedele .....	52
Leveringsomfang .....	52
Garanti .....	52
Sikkerhedsanordninger .....	52
Maskinbeskrivelse .....	52
Montering .....	53
Drift .....	53
Vigtige anvendelsehenvisninger .....	54
Brug af tilbehør .....	54
Pleje og vedligeholdelse .....	56
Hjælp ved fejl .....	57
Tekniske data .....	57

## Generelle henvisninger



Læs den originale driftsvejledning og de vedlagte sikkerhedshenvisninger inden maskinen tages i brug første gang. Betjen maskinen i overensstemmelse hermed.

Opbevar begge hæfter til senere brug eller til kommende brugere.

## Bestemmelsesmæssig anvendelse

Dette apparat må kun anvendes til privat brug. Apparatet er beregnet til rengøring med damp og kan anvendes med det egnede tilbehør, som beskrevet i denne driftsvejledning. Rengøringsmiddel er ikke nødvendigt. Overhold sikkerhedshenvisningerne.

## Miljøbeskyttelse



Emballagen kan genbruges. Sørg for at bortskaffe emballagen miljømæssigt korrekt.



Elektriske og elektroniske maskiner indeholder værdifulde materialer, der kan genbruges, og ofte dele, såsom batterier, akku-pakker eller olie, der ved forkert håndtering eller forkert bortskaffelse kan udgøre en fare for menneskers sundhed og for miljøet. For en korrekt drift af maskinen er disse dele imidlertid nødvendige. Maskiner, der er kendetegnet med dette symbol, må ikke bortskaffes sammen med husholdningsaffaldet.

### Henvisninger til indholdsstoffer (REACH)

Aktuelle oplysninger om indholdsstoffer findes på: [www.kaercher.com/REACH](http://www.kaercher.com/REACH)

## Tilbehør og reservedele

Anvend kun originaltilbehør og -reservedele. De er en garanti for en sikker og fejlfri drift af maskinen. Informationer om tilbehør og reservedele findes på [www.kaercher.com](http://www.kaercher.com).

## Leveringsomfang

Maskinens leveringsomfang er vist på emballagen. Kontroller ved udpakningen, om indholdet er komplet. Kontakt venligst forhandleren, hvis der mangler tilbehør eller ved transportskader.

## Garanti

I de enkelte lande gælder de af vore forhandlere fastlagte garantibetingelser. Eventuelle fejl på maskinen afhjælpes gratis inden for garantien, såfremt fejlen kan tilskrives en materiale- eller produktionsfejl. Hvis du ønsker at gøre garantien gældende, bedes du henvende dig til sin forhandler eller nærmeste kundeservice medbringende kvittering for købet. (Se adressen på bagsiden)

## Sikkerhedsanordninger

### ⚠ FORSIGTIG

**Manglende eller ændrede sikkerhedsanordninger**  
Sikkerhedsanordninger fungerer som din beskyttelse. Sikkerhedsanordninger må aldrig ændres eller ignoreres.

## Symboler på apparatet

(alt efter apparattype)

	Fare for forbrænding, apparatets overflade bliver varm under drift
	Skoldningsfare pga. damp
	Læs driftsvejledning

## Trykregulator

Trykregulatoren holder trykket i dampkedlen så konstant som muligt under driften. Opvarmningen slukkes, når det maksimale driftstryk i dampkedlen er nået, og tændes igen ved et trykfald i dampkedlen som følge af dampudtagning.

## Sikkerhedstermostat

Sikkerhedstermostaten forhindrer en overophedning af apparatet. Hvis trykregulatoren og kedelthermostaten svigter i tilfælde af fejl og apparatet overopheder, frakobler sikkerhedstermostaten apparatet. Henvend dig til den ansvarlige KÄRCHER kundeservice for nulstilling af sikkerhedstermostaten.

## Kedelthermostat

Kedelthermostaten frakobler varmen i tilfælde af fejl, f.eks. hvis der ikke er vand i dampkedlen og temperaturen i dampkedlen stiger. Så snart du påfylder vand, er apparatet atter klar til brug.

## Vedligeholdelseslås

Vedligeholdelseslåsen låser dampkedlen mod det foreliggende tryk. Vedligeholdelseslåsen er samtidig en overtrykventil. Hvis trykregulatoren er defekt og damptrykket i dampkedlen stiger, åbner overtrykventilen og dampen kommer ud gennem vedligeholdelseslåsen. Henvend dig til den ansvarlige KÄRCHER kundeservice før genstart af apparatet.

## Maskinbeskrivelse

I denne driftsvejledning beskrives det maksimale udstyr. Afhængigt af modellen er der forskel på leveringsomfanget (se emballage).

**Figurer, se grafiksider**

**Figur A**

- ① Maskinstikdåse med afdækning
- ② Vandtank
- ③ Påfyldningsåbning vandtank
- ④ Tænd-kontakt
- ⑤ Sluk-kontakt
- ⑥ Kontrollampe (grøn) - Varme
- ⑦ Kontrollampe (rød) - Vandmangel
- ⑧ Bæregreb
- ⑨ Holder til tilbehør
- ⑩ Holder til tilbehør
- ⑪ Vedligeholdelseslås
- ⑫ Opbevaring til nettilslutningsledning
- ⑬ Parkeringsholder til gulv-mundstykke
- ⑭ Nettilslutningsledning med netstik
- ⑮ Løbehjul (2 stk.)
- ⑯ Styrrulle
- ⑰ Damppestol
- ⑱ Damparm
- ⑲ Oplåsningstast
- ⑳ Vælgerkontakt for dampmængde (med børnesikring)
- ㉑ Dampslange
- ㉒ Dampstik
- ㉓ Punktstråledyse
- ㉔ Rundbørste (lille)

- 25 \*\*Powerdyse
- 26 \*\*Rundbørste (stor)
- 27 Hånddyse
- 28 Mikrofiberbeklædning hånddyse
- 29 Forlængerrør (2 stk.)
- 30 Oplåsningstast
- 31 Gulvmundstykke
- 32 Burrebåndsforbindelse
- 33 Mikrofiberklud (1 stk.)
- 34 \*\*Mikrofiberklud (2 stk.)
- 35 \*\*Tæppeglider
- 36 Afkalkningsmiddel
- 37 Damptrykstrygejern
- 38 Kontrollampe (orange) - Varme
- 39 Kontakt damp (nede)
- 40 Dampstik

\*\* optionel

## Montering

### Montering af tilbehør

1. Isæt styrerulle og løbehjul og lad dem gå i hak.  
**Figur B**
2. Åbn apparatstikdåsens afdækning.  
**Figur E**
3. Isæt dampstikket i apparatstikdåsen, indtil dampstikket går tydeligt i hak.  
**Figur E**
4. Skub tilbehørets åbne ende på damp pistolen, indtil sikkerhedstasten på damp pistolen går i hak.  
**Figur J**
5. Skub tilbehørets åbne ende på punktstråledysen.  
**Figur K**
6. Forbind forlængerrør med damp pistolen.
  - a Skub det 1. forlængerrør på damp pistolen, indtil sikkerhedstasten på damp pistolen går i hak. Forbindelsesrøret er forbundet.
  - b Skub det 2. forlængerrør på det 1. forlængerrør. Forbindelsesrørene er forbundet.
7. Skub tilbehøret og/eller gulv-mundstykket på forlængerrørets frie ende.  
**Figur M**  
Tilbehøret er forbundet.

### Adskillelse af tilbehør

1. Sæt vælgerkontakten for dampmængde bagud. Damparmen er spærret.
2. Tryk apparatstikdåsens afdækning nedad, og træk dampstikket ud af apparatstikdåsen.
3. Tryk på sikkerhedstasten og træk delene fra hinanden.  
**Figur R**

## Drift

### Påfyldning af vand

Vandtanken kan til hver en tid tages af i forbindelse med påfyldning, eller kan fyldes direkte på apparatet.

#### **BEMÆRK**

#### **Skader på apparatet**

*Dyserne kan tilstoppe eller vandstandsvisningen kan blive beskadiget på grund af uegnet vand. Påfyld ikke udelukkende destilleret vand. Anvend maksimalt 50 % destilleret vand blandet med postevand. Påfyld ikke kondensvand fra tørretumbleren. Påfyld ikke opsamlet regnvand. Påfyld ikke rengøringsmidler eller andre tilsætninger (f.eks. dufte).*

### Aftagning af vandtank for påfyldning

1. Træk vandtanken lodret opad.  
**Figur C**
2. Fyld vandtanken lodret med postevand eller en blanding af postevand og maksimalt 50 % destilleret vand op til markeringen "MAX".
3. Isæt vandtanken og tryk den nedad, indtil den går i hak.

### Påfyldning af vandtank direkte på apparatet

1. Fyld postevand eller en blanding af postevand og maksimalt 50 % destilleret vand fra en beholder op til markeringen "MAX" i vandtankens påfyldningsåbning.  
**Figur D**

### Tilkobling af apparatet

#### **Obs**

*Hvis der ikke er vand i dampkedlen eller der er for lidt vand, starter vandpumpen og transporterer vandet fra vandtanken til dampkedlen. Påfyldningsprocessen kan vare flere minutter.*



#### **Obs**

*Apparatet slukker ventilen for hver 60 sekunder, hvilket kan høres med et stille klik. Lukningen forhindrer, at ventilen sætter sig fast. Dampudgangen påvirkes ikke af dette.*

1. Stil apparatet på en fast undergrund.
2. Sæt netstikket i stikkontakten.  
**Figur F**
3. Tryk på kontakt-Til. Den grønne kontrollampe-varme blinker.  
**Figur G**
4. Vent til den grønne kontrollampe-varme lyser konstant.  
**Figur H**
5. Tryk på damparmen.  
**Figur I**  
Dampen strømmer ud.

### Indstilling af dampmængden

Den udstømmende dampmængde indstilles med vælgerkontakten for dampmængde. Vælgerkontakten har 3 positioner:

	Maksimal dampmængde
	Reduceret dampmængde
	Ingen damp - børnesikring <b>Obs</b> <i>I denne position kan damparmen ikke aktiveres.</i>

1. Sæt vælgerkontakten for dampmængde på den dampmængde, der er behov for.
2. Tryk på damparmen.
3. Inden start på rengøringen rettes damppistolen hen på en klud, indtil dampen strømmes ensartet ud.

### Påfyldning af vand

Ved vandmangel blinker kontrollampe-vandmangel rød og der lyder et signal.

#### Obs

Vandpumpen fylder dampkedlen i intervaller. Hvis påfyldningen lykkes, slukker den røde kontrollampe-vandmangel.

#### Obs

Hvis der ikke er vand i dampkedlen eller der er for lidt vand, starter vandpumpen og transporterer vandet fra vandtanken til dampkedlen. Påfyldningsprocessen kan vare flere minutter.

#### BEMÆRK

##### Skader på apparatet

Dyserne kan tilstoppe eller vandstandsvisningen kan blive beskadiget på grund af uegnet vand.

Påfyld ikke udelukkende destilleret vand. Anvend maksimalt 50 % destilleret vand blandet med postevand.

Påfyld ikke kondensvand fra tørretumbleren.

Påfyld ikke opsamlet regnvand.

Påfyld ikke rengøringsmidler eller andre tilsætninger (f.eks. dufte).

1. Fyld vandtanken op til markeringen "MAX" med postevand eller en blanding af postevand og maksimalt 50 % destilleret vand.
- Apparatet er klar til brug.

### Slukning af apparatet

1. Tryk på kontakt-Fra.  
**Figur P**  
Apparatet er slukket.
2. Tryk på damparmen, indtil der ikke længere strømmer damp ud.  
**Figur Q**  
Dampkedlen er trykløs.
3. Sæt børnesikringen (vælgerkontakt for dampmængde) bagud.  
Damparmen er spærret.
4. Tryk apparatstikdåsens dæksel nedad, og træk dampstikket ud af apparatstikdåsen.
5. Træk netstikket ud af stikkontakten.
6. Tøm vandtanken.

### Skylning af dampkedel

Skyln apparatets dampkedel senest efter hver 10. tankfyldning.

1. Slukning af apparatet, se kapitlet Slukning af apparatet.
2. Lad apparatet afkøle.
3. Tøm vandtanken.
4. Tag tilbehøret ud af tilbehørholderne.
5. Åbn vedligeholdelseslåsen. Sæt den åbne ende af et forlængerrør på vedligeholdelseslåsen, sæt i hak i styringen og skru op.

#### Figur U

6. Fyld dampkedlen med vand og ryst kraftigt. Derved løsner kalkresterne på bunden af dampkedlen sig.
7. Tøm dampkedlen fuldstændigt for vand.

#### Figur V

### Opbevaring af apparatet

1. Isæt forlængerrør i de store holdere til tilbehør.
2. Sæt hånddyse og punktstråledyse på hver 1 forlængerrør.
3. Fastgør den store rundbørste på punktstråledysen.
4. Isæt den lille rundbørste og dyserne i de mellemste holdere til tilbehør.
5. Sæt gulv-mundstykket fast i parkeringsholderen.  
**Figur S**
6. Rul dampslangen rundt om forlængerrørene og sæt dampstikket i gulv-mundstykket.  
**Figur T**
7. Rul netkablet rundt om forlængerrørene.
8. Læg netkablet i tilbehørsrummet.
9. Opbevar apparatet på et tørt og frostsikret sted.

## Vigtige anvendelsehenvisninger

### Rengør gulvflader

Vi anbefaler at feje eller støvsuge gulvet før brug af apparatet. Således er gulvet frit for snavs og løse partikler allerede før damprengøringen.

### Opfriskning af tekstiler

Prøv altid apparatet på et diskret sted inden behandlingen, for at teste tekstilernes tolerance: Damp på tekstilet, lad det tørre og kontroller efterfølgende for ændringer af farve eller form.

### Rengør belagte eller lakerede overflader

#### BEMÆRK

##### Beskadigede overflader

Damp kan løse voks, møbelpolitur, kunststofbelægnin-  
ger eller farve og lister på kanter.

Ret ikke dampen mod limede kanter, da listen kan løsne sig.

Anvend ikke apparatet til rengøring af ubehandlede træ-  
eller parketgulve.

Anvend ikke apparatet til rengøring af lakerede eller kunststofbelagte overflader, som f.eks. køkken- eller stuemøbler, døre eller parket.

1. For at rengøre disse overflader kan du dampe på en klud og tørre overfladerne af hermed.

### Glasrengøring

#### BEMÆRK

##### Glasbrud og beskadigede overflader

Damp kan beskadige forseglede områder på vindues-  
rammen og ved lave udetemperaturer føre til spændin-  
ger på overfladen af vinduesruder og derved til  
glasbrud.

Ret ikke dampen mod forseglede områder på vindues-  
rammen.

Opvarm vinduesruder ved lave udetemperaturer ved at  
dampe let på hele glasoverfladen.

- Rengør vinduesfladen med hånddyse og beklæd-  
ning. Anvend en vinduesskraber til at fjerne vandet  
eller tør ruderne af.

## Brug af tilbehør

### Damppistol

Dampstikket kan anvendes i de følgende brugsområ-  
der uden tilbehør:

- Til fjernelse af mindre folder på hængende tekstiler:  
Pådamning af tekstilet fra 10-20 cm afstand.
- Til afstøvning med fugtig klud: Damp kortvarigt på  
en klud og tør møblerne af hermed.

## Punktstråledyse

Punktstråledysen er egnet til rengøring af svært tilgængelige steder, fuger, armaturer, afløb, vaskekummer, toiletter, persienner eller radiatorer. Jo tættere punktstråledysen kommer på det snavsede sted, desto højere er rengøringsvirkningen, da temperatur og dampmængde er højest ved dysseudgangen. Kraftige kalkaflejinger kan behandles med et egnet rengøringsmiddel før damprengøringen. Lad rengøringsmidlet virke ca. 5 minutter og påfør derefter damp.

1. Skub punktstråledysen på damp pistolen.

### Figur J

## Rundbørste (lille)

Den lille rundbørste egner sig til rengøring af genstridigt snavs. Ved at børste kan genstridigt snavs fjernes lettere.

### BEMÆRK

#### Beskadigede overflader

Børsten kan ridse følsomme overflader.

Er ikke egnet til rengøring af følsomme overflader.

1. Montér den lille rundbørste på punktstråledysen.

### Figur K

## Rundbørste (stor)

Den store rundbørste egner sig til rengøring af store afrundede flader, f.eks. vaskekummer, brusebadekar, badekar, køkkenvaske.

### BEMÆRK

#### Beskadigede overflader

Børsten kan ridse følsomme overflader.

Er ikke egnet til rengøring af følsomme overflader.

1. Montér den store rundbørste på punktstråledysen.

### Figur K

## Powerdysen

Powerdysen egner sig til rengøring af genstridigt snavs, udblæsning i hjørner, fuger osv.

1. Monter powerdysen som rundbørsten på punktstråledysen.

### Figur K

## Hånddysen

Hånddysen egner sig til rengøring af mindre afvaskelige overflader, brusekabiner og spejle.

1. Skub hånddysen som punktstråledysen på damp pistolen.

### Figur J

2. Træk beklædningen over hånddysen.

## Gulv-mundstykke

Gulv-mundstykket egner sig til rengøring af afvaskelige væg- og gulvbelægninger, f.eks. stengulve, fliser og PVC-gulve.

### BEMÆRK

#### Skader på grund af dampvirkning

Varme og gennemfugtning kan føre til skader.

Prøv derfor inden anvendelsen varmestyrken og dampvirkningen på et diskret sted med den mindste dampmængde.

#### Obs

Rengøringsmiddelrester eller plejeemulsioner på den overflade, der skal rengøres, kan ved damprengøring medføre striber, der dog forsvinder efter flere anvendelser. Vi anbefaler at feje eller støvsuge gulvet før brug af maskinen. Således er gulvet frit for snavs og løse partikler allerede før damprengøringen. Arbejd dig langsomt frem på kraftigt snavsede overflader for at lade dampen virke længere.

1. Forbind forlængerrør med damp pistolen.

### Figur L

2. Skub gulv-mundstykket på forlængerrøret.

### Figur M

3. Fastgør gulvklud på gulv-mundstykket.

- a Læg gulvkluden med burrebåndene opad på gulvet.
- b Sæt gulv-mundstykket på gulvkluden med et let tryk.

### Figur N

Gulvkluden sætter sig selv fast på gulv-mundstykket ved hjælp af burrebåndet.

## Aftagning af gulvklud

1. Sæt en fod på gulvkludens fodflap og løft gulv-mundstykket opad.

### Figur N

#### Obs

I starten er gulvkludens burrebånd stadig meget stærkt og er eventuelt svært at fjerne fra gulv-mundstykket. Efter flere ganges brug og efter vask af gulvkluden er det lettere at fjerne den fra gulv-mundstykket, og den har opnået den optimale vedhæftning.

## Parkering af gulv-mundstykke

1. Sæt gulv-mundstykket fast i parkeringsholderen ved en arbejds pause.

### Figur S

## Tæppeglider

Med tæppeglideren kan man friske tæpper op.

### BEMÆRK

#### Skader på tæppeglider og tæppe

Snavs på tæppegliderent, samt varme og gennemvædning kan medføre skader på tæppet.

Prøv derfor inden anvendelsen varmestyrken og dampvirkningen på tæppet på et diskret sted med den mindste dampmængde.

Vær opmærksom på tæppeproducentens rengøringsanvisninger.

Sørg for at støvsuge tæppet og fjerne pletter inden anvendelse af tæppeglideren.

Fjern eventuelle vandansamlinger (kondensat) i apparatet, før anvendelse og efter driftspauser, ved afdampning i et afløb (uden gulvklud/med tilbehør).

Anvend kun tæppeglideren med gulvklud på gulv-mundstykke.

Udfør damprengøring på lavt damtrin ved anvendelse af tæppeglideren.

For at undgå en stærk gennemfugtning og risikoen for beskadigelse pga. temperaturvirkning, må dampen ikke rettes kontinuerligt på et sted (højest 5 sekunder). Anvend ikke tæppeglideren på højluvede tæpper.

## Fastgør tæppeglideren på gulv-mundstykket

1. Fastgør gulvkluden på gulv-mundstykket, se kapitel Gulv-mundstykke.

### Figur N

2. Lad gulv-mundstykket glide ind i tæppeglideren med et let tryk og klik på plads.

### Figur O

3. Start tæpperensningen.

## Tag tæppeglideren af gulv-mundstykket

### △ FORSIGTIG

#### Forbrændinger på foden

Tæppeglideren kan blive overophedet ved pådampning.

Betjen og fjern ikke tæppeglideren med bare fødder eller åbne sandaler.

Tæppeglideren bør kun betjenes og fjernes med egnet fodtøj.

1. Tryk tæppegliderens laske nedad med skospidsen.
2. Løft gulv-mundstykket opad.

### Figur O

## Damptrykstrygejern

### Obs

Vi anbefaler at anvende KÄRCHER strygebordet med aktiv-dampopsugning. Dette strygebord er optimalt tilpasset til den købte maskine. Det gør strygningen lettere og hurtigere. Det anvendte strygebord bør altid have et dampgennemtrængeligt, glitteragtigt strygeunderlag.

### Obs

Vær opmærksom på, at strygebordsbetrækket kan blive gennemvædet, når der dannes kondens, hvis strygebordet er uden dampopsugning.

### Ibrugtagning af damptrykstrygejern

### BEMÆRK

#### Materielle skader pga. kondens/fugt

Strygning kan forårsage, at kondens drypper ned på gulvet og beskadiger sarte gulve.

Hvis det er muligt, bør du stryge på et gulvbelægning, som ikke er sart over for kondens (f.eks. fliser/sten). Sørg i tilfælde af sarte gulvbelægninger for, at det område, hvor kondensen kan dryppe, er tilstrækkeligt beskyttet (f.eks. vanduigennemtrængelig gulvmatte).

### Obs

Strygejemssålen skal være varm, så dampen ikke kondenserer på sålen og tørrer på strygetøjet.

1. Kontrollér, at der i damprenserens dampkedel er postevand eller en blanding af postevand og maksimalt 50 % destilleret vand.
2. Isæt strygejernets dampstik i maskinstikdåsen, indtil det går tydeligt i hak.
3. Ibrugtagning af damprenseren, se kapitlet Start af maskine.
4. Vent indtil damprenseren er klar til brug.
5. Strygejernets er klar til brug, så snart indikatorlampen (orange) er slukket.
6. Under brug lyser indikatoren, når strygejernets genopvarmes. Det er ikke nødvendigt at stoppe strygningen, når strygejernets genopvarmes.

### Dampstrygning

### BEMÆRK

#### Skader på beklædningsstykker

Hvis strygeangivelserne i beklædningsstykket ikke overholdes kan det medføre skader.

Overhold strygeangivelserne i beklædningsstykket.

### Obs

Med den faste, optimale temperaturindstilling kan alle strygbare tekstiler stryges uden yderligere temperaturindstilling.

Glat sarte stoffer og påtryk på bagsiden ved hjælp af damp og uden direkte kontakt med strygejernets.

### Obs

Strygejernets er udstyret med en frakoblingsautomatik, der slukker for apparatet, hvis det ikke er blevet flyttet i mere end 5 minutter. Frakoblingsautomatikken øger sikkerheden og sparer energi, fordi jernet ikke konstant opvarmes. Strygejernets tænder igen, så snart det flyttes, og begynder at varme op.

### Obs

I forbindelse med vertikal dampning af gardiner, kjoler osv. kan strygejernets holdes lodret.

1. Så snart strygejernets kontrollampe (orange) - Opvarmning - slukker, kan du begynde at stryge.
2. Tryk på kontakten damp på nederst grebet. Der strømmer damp ud, så længe der trykkes på kontakten.

3. Inden start på strygningen og efter strygepauser rettes dampstødet hen på en klud, indtil dampen strømmer ensartet ud.

### Tørstrygning

### BEMÆRK

#### Skader på apparatet

Vandmangel i dampkedlen medfører skader på apparatet Kontrollér, at der er vand i dampkedlen.

### BEMÆRK

#### Skader på beklædningsstykker

Hvis strygeangivelserne i beklædningsstykket ikke overholdes kan det medføre skader.

Overhold strygeangivelserne i beklædningsstykket.

### Obs

Med den faste, optimale temperaturindstilling kan alle strygbare tekstiler stryges uden yderligere temperaturindstilling.

Glat sarte stoffer og påtryk på bagsiden ved hjælp af damp og uden direkte kontakt med strygejernets.

- Vent indtil strygejernets kontrollampe (orange) - Opvarmning - slukker. Strygejernets er klar til at stryge.

## Pleje og vedligeholdelse

### Afkalkning af dampkedel

### Obs

Da kalk sætter sig fast i apparatet, anbefaler vi, at apparatet afkalkes efter det i tabellen angivne antal påfyldninger af vandtanken (PV = påfyldninger af vandtank).

Hårdhedsområde	°dH	mmol/l	PV	
I	blødt	0-7	0-1,3	100
II	mellem	7-14	1,3-2,5	90
III	hårdt	14-21	2,5-3,8	75
IV	meget hårdt	>21	>3,8	50

### Obs

Vandbygningsdirektoratet eller de kommunale værker leverer oplysninger om postevandets hårdhed.

### BEMÆRK

#### Beskadigede overflader

Afkalkeropløsningen kan angribe følsomme overflader. Påfyld og tøm apparatet forsigtigt.

1. Sluk maskinen, se kapitel Slukning af apparatet.
2. Lad maskinen køle af.
3. Tøm vandtanken.
4. Tag tilbehøret ud af tilbehørholderne.
5. Åbn vedligeholdelseslåsen. Sæt dernæst den åbne ende af et forlængerrør på vedligeholdelseslåsen, sæt i hak i styrehjulet og drej.

### Figur U

6. Tøm dampkedlen fuldstændigt for vand.

### BEMÆRK

#### Skader på apparatet på grund af afkalkningsmiddel

Et uegnet afkalkningsmiddel og fejl dosering af afkalkningsmiddel kan beskadige apparatet.

Anvend udelukkende KÄRCHER afkalkningsmiddel.

Anvend 1 doseringsenhed af afkalkningsmidlet til 0,5 l vand.

7. Bland afkalkningsopløsningen i henhold til anvisningerne på afkalkningsmidlet.
8. Fyld afkalkningsmiddel i dampkedlen. Lås ikke dampkedlen.
9. Lad afkalkningsopløsningen virke i ca. 8 timer.



- Tøm dampkedlen fuldstændigt for afkalkningsop-løsning.
- Gentag om nødvendigt afkalkningsforløbet.
- Skyl dampkedlen 2-3 gange med koldt vand for at fjerne alle rester af afkalkningsmiddel.
- Tøm dampkedlen fuldstændigt for vand.
- Tør opbevaringsstedet til nettilslutningsledning.
- Skru vedligeholdelseslåsen til med et forlængerrør.

### Pleje af tilbehøret

(Tilbehør - afhængigt af leveringsomfang)

#### Obs

Mikrofiberkludene er ikke egnede til tørretumbling.

#### Obs

Vær opmærksom på vaskeanvisningen ved vask af kludene. For at kludene kan optage snavs, må der ikke anvendes skyllemiddel.

- Vask gulvklude og beklædninger ved højest 60 °C i vaskemaskinen.

### Hjælp ved fejl

Fejl skyldes ofte enkle årsager, som du selv kan afhjælpe ved hjælp af følgende oversigt. I tvivlstilfælde eller ved fejl, der ikke nævnes her, skal du kontakte den autoriserede kundeservice.

#### ⚠ ADVARSEL

#### Fare for elektrisk stød og forbrænding

Det er farligt at reparere fejl når apparatet er tilsluttet strømnettet eller ikke er afkølet.

Træk netstikket ud.

Lad apparatet køle af.

#### Kontrollampe-vandmangel blinker rød og der lyder et signal

Ingen vand i tanken.

- Fyld vandtanken op til markeringen "MAX".

#### Kontrollampe-vandmangel lyser rød

Ingen vand i dampkedlen. Pumpens overophedningsbeskyttelse er blevet udløst.

- Slukning af apparatet, se kapitlet Slukning af apparatet.
- Fyld vandtanken.
- Tilkobling af apparatet, se kapitlet Tilkobling af apparatet.

Vandtanken er ikke isat korrekt eller er kalket til.

- Tag vandtanken af.
- Skyl vandtanken.
- Isæt vandtanken og tryk den nedad, indtil den går i hak.

#### Man kan ikke trykke på damparmen

Damparmen er sikret med børnesikringen.

- Sæt børnesikringen (vælgerkontakt for dampmængde) fremad.

Damparmen er opspærret.

#### Lang opvarmningstid

Dampkedlen er forkalket.

- Afkalk dampkedel.

#### Stor vandudstrømning

Dampkedlen er forkalket.

- Afkalk dampkedlen.

#### Damptrykstrygejern "spytter" vand ud

- Skyl eller afkalk damprenserens dampkedel, se kapitlet Afkalkning af dampkedel.

#### Efter strygepauser kommer der vand ud af damptrykstrygejernet

Ved længere strygepauser kan der kondensere damp i dampledningen.

- Efter strygepauser rettes dampstødet hen på en klud, indtil dampen strømmer ensartet ud.

## Tekniske data

Elektrisk tilslutning		
Spænding	V	220-240
Fase	~	1
Frekvens	Hz	50-60
Kapslingsklasse		IPX4
Beskyttelsesklasse		I
Ydelsesdata		
Varmeeffekt	W	2000
Varmeeffekt strygejern	W	700
Maksimalt driftstryk	MPa	0,35
Opvarmningstid	Minutter	4
Kontinuerlig dampning	g/min	50
Maksimalt dampstød	g/min	110
Påfyldningsmængde		
Vandtank	l	0,8
Dampkedel	l	0,5
Mål og vægt		
Vægt (uden tilbehør)	kg	4,0
Længde	mm	350
Bredde	mm	280
Højde	mm	270

Der tages forbehold for tekniske ændringer.

## Indhold

Generelle merknader .....	57
Forskriftsmessig bruk .....	57
Miljøvern .....	58
Tilbehør og reservedeler .....	58
Leveringsomfang .....	58
Garanti .....	58
Sikkerhetsinstruksjoner .....	58
Beskrivelse av apparatet .....	58
Montering .....	59
Drift .....	59
Viktig bruksinformasjon .....	60
Bruk af tilbehør .....	60
Stell og vedlikehold .....	62
Utbedring af feil .....	63
Tekniske data .....	63

## Generelle merknader



Les denne oversettelsen av den originale driftsveiledningen før apparatet tas i bruk første gang, og følg de vedlagte sikkerhetsanvisningene. Følg anvisningene.

Oppbevar begge heftene til senere bruk eller for annen eier.

## Forskriftsmessig bruk

Dette apparatet skal kun brukes til private formål. Apparatet er ment for rengjøring med damp og kan brukes med egnet tilbehør, som beskrevet i denne bruksanvisningen. Rengjøringsmiddel er ikke nødvendig. Følg sikkerhetsanvisningene.

## Miljøvern



Materialet i emballasjen kan resirkuleres. Kvitt deg med emballasjen på miljøvennlig måte.



Elektriske og elektroniske apparater inneholder verdifulle resirkulerbare materialer og ofte deler batterier, batteripakker eller olje. Disse kan utgjøre en potensiell fare for helse og miljø ved feil bruk eller feil avfallsbehandling. Disse delene er imidlertid nødvendige for korrekt drift av apparatet. Apparatet merket med dette symbolet skal ikke kastes i husholdningsavfallet.

### Anvisninger om innhold (REACH)

Aktuell informasjon om stoffene i innholdet finner du under: [www.kaercher.com/REACH](http://www.kaercher.com/REACH)

## Tilbehør og reservedeler

Bruk bare originalt tilbehør og originale reservedeler; de garanterer for en sikker og problemfri drift av apparatet. Informasjon om tilbehør og reservedeler finner du på [www.kaercher.com](http://www.kaercher.com).

## Leveringsomfang

Apparatets leveringsomfang er vist på emballasjen. Kontroller at innholdet i pakken er komplett når du pakker ut. Manglende tilbehør eller transportskader skal meldes til forhandleren.

## Garanti

Vår ansvarlige salgsorganisasjon for det enkelte land har utgitt garantibetingelsene som gjelder i det aktuelle landet. Eventuelle feil på apparatet reparerer gratis i garantitiden dersom disse kan føres tilbake til material- eller produksjonsfeil. Ved behov for garanti-reparasjoner, vennligst henvend deg med kjøpskvitteringen til din forhandler eller nærmeste autoriserte kundeservice. (Se adresse på baksiden)

## Sikkerhetsinnretninger

### ⚠ FORSIKTIG

**Manglende eller endrede sikkerhetsinnretninger**  
Sikkerhetsinnretningene tjener til din egen sikkerhet. Du må aldri forandre eller omgå sikkerhetsinnretninger.

## Symboler på apparatet

(avhengig av apparattype)

	Fare for forbreining, apparatoverflaten blir varm under bruk
	Fare for skålding fra damp
	Les bruksanvisningen

## Trykkregulator

Trykkregulatoren holder trykket i dampkjelen så konstant som mulig under drift. Når det maksimale driftstrykket i dampkjelen er nådd, slås oppvarmingen av. Når trykket i dampkjelen faller igjen fordi damp tappes ut, slås oppvarmingen på igjen.

## Sikkerhetstermostat

Sikkerhetstermostaten forhindrer at apparatet overoppheites. Hvis trykkregulatoren og kjeltermostaten svikter ved en feil og apparatet overoppheites, kobler sikkerhetstermostaten ut apparatet. Ta kontakt med den ansvarlige KÄRCHER kundeservice for å nullstille sikkerhetstermostaten.

## Kjeltermostat

Kjeltermostaten kobler ut oppvarmingen ved feil, f.eks. hvis det ikke er vann i dampkjelen og temperaturen i dampkjelen stiger. Så snart det etterfylles vann, er apparatet klart til drift igjen.

## Vedlikeholdslås

Vedlikeholdslåsen stenger dampkjelen mot damptrykket som oppstår. Vedlikeholdslåsen er samtidig en overtrykksventil. Hvis trykkregulatoren er defekt og damptrykket i dampkjelen stiger, åpnes overtrykksventilen og det kommer damp oppover ut av vedlikeholdslåsen. Ta kontakt med den ansvarlige KÄRCHER kundeservice før apparatet tas i bruk igjen.

## Beskrivelse av apparatet

I denne bruksanvisningen beskrives maksimalt utstyr. Alt etter modell kan det være ulike leveringsomfang (se emballasjen).

**Figurer, se grafikkside**

### Figur A

- ① Apparatstikkontakt med deksel
- ② Vanntank
- ③ Påfyllingsåpning vanntank
- ④ Bryter – på
- ⑤ Bryter – av
- ⑥ Kontrolllampe (grønn) – oppvarming
- ⑦ Kontrolllampe (rød) – vannmangel
- ⑧ Bærehåndtak
- ⑨ Holder for tilbehør
- ⑩ Holder for tilbehør
- ⑪ Vedlikeholdslås
- ⑫ Oppbevaring for strømledning
- ⑬ Parkeringsholder for gulvmunnstykke
- ⑭ Strømledning med strømstøpsel
- ⑮ Løpehjul (2 stk.)
- ⑯ Styrehjul
- ⑰ Damppestol
- ⑱ Damparm
- ⑲ Låseknapp
- ⑳ Valgbryter for dampmengde (med barnesikring)
- ㉑ Dampslange
- ㉒ Dampplugg
- ㉓ Nåledyse
- ㉔ Rundbørste (liten)

- 25 \*\*Powerdyse
- 26 \*\*Rundbørste (stor)
- 27 Håndmunnstykke
- 28 Mikrofibertrekk håndmunnstykke
- 29 Forlengelsesrør (2 stk.)
- 30 Låseknapp
- 31 Gulvmunnstykke
- 32 Borrelåsforbindelse
- 33 Gulvklut i mikrofiber (1 stk.)
- 34 \*\*Gulvklut av mikrofiber (2 stk.)
- 35 \*\*Teppeglider
- 36 Avkalkingsmiddel
- 37 Damptrykkstrykejern
- 38 Kontrollampe (oransje) – oppvarming
- 39 Dampknapp (nede)
- 40 Dampplugg

\*\* tilleggsutstyr

## Montering

### Montere tilbehør

1. Sett inn styrehjul og løpehjul og sørg for at de smekker i lås.  
**Figur B**
2. Åpne lokket på apparatets stikkontakt.  
**Figur E**
3. Sett inn dampstøpselet i apparatets stikkontakt inntil du hører at dampstøpselet smekker i lås.  
**Figur E**
4. Den åpne enden til tilbehøret skyves på damppistolen til låseknappen på damppistolen smekker i lås.  
**Figur J**
5. Den åpne enden til tilbehøret skyves på nåledysen.  
**Figur K**
6. Koble forlengelsesrør på damppistolen.
  - a Skyv det 1. forlengelsesrøret på damppistolen til låseknappen til damppistolen smekker i lås. Forbindelsesrøret er koblet til.
  - b Skyv det 2. forlengelsesrøret på det 1. forlengelsesrøret. Forbindelsesrørene er koblet sammen.
7. Skyv tilbehøret og/eller gulvmunnstykket på den ledige enden av forlengelsesrøret.  
**Figur M**  
Tilbehøret er koblet til.

### Koble fra tilbehøret

1. Still valgbryteren for dampmengden bakover. Damparmen er sperret.
2. Trykk lokket til apparatstikkkontakten ned og trekk dampstøpselet ut av apparatstikkkontakten.
3. Trykk på låseknappen og trekk delene fra hverandre.  
**Figur R**

## Drift

### Fylle på vann

Vanntanken kan tas av når som helst for påfylling, eller fylles direkte på apparatet.

#### **OBS**

#### **Skade på apparatet**

*Uegnet vann kan føre til at dysene blir tilstoppet eller vannivåindikatoren blir skadet. Ikke fyll på rent destillert vann. Bruk maks. 50 % destillert vann blandet med springvann. Ikke fyll på kondensvann fra tørketrommelen. Ikke fyll på oppsamlet regnvann. Ikke fyll på rengjøringsmidler eller andre tilsetninger (f.eks. dufter).*

### Ta av vanntanken for påfylling

1. Trekk vanntanken loddrett oppover.  
**Figur C**
2. Fyll vanntanken loddrett med springvann eller en blanding av springvann og maks. 50 % destillert vann til markeringen "MAX".
3. Sett inn vanntanken og trykk den ned til den klikker på plass.

### Fylle vanntanken direkte på apparatet

1. Fyll springvann eller en blanding av springvann og maks. 50 % destillert vann fra en beholder i påfyllingsåpning vanntank til markeringen "MAX".  
**Figur D**

### Slå på apparatet

#### **Merknad**

*Hvis det ikke er noe eller for lite vann i dampkjelen, starter vannpumpen og transporterer vann fra vanntanken til dampkjelen. Påfyllingen kan ta flere minutter.*



#### **Merknad**

*Apparatet lukker ventilen en kort periode hvert 60. sekund, i den forbindelse høres et lavt klikk. Lukkingen forhindrer at ventilen setter seg fast. Damputgangen blir ikke påvirket av dette.*

1. Sett apparatet på et fast underlag.
2. Sett strømsøpselet i en stikkontakt.  
**Figur F**
3. Trykk på På-bryteren. Den grønne kontrollampen for oppvarming blinker.  
**Figur G**
4. Vent til den grønne kontrollampen for oppvarming lyser permanent.  
**Figur H**
5. Trykk på damparmen.  
**Figur I**  
Det strømmer damp ut.

### Regulering av dampmengden

Med valgbryteren for dampmengden reguleres dampmengden som strømmer ut. Valgbryteren har 3 stillinger:

	Maksimal dampmengde
	Redusert dampmengde
	Ingen damp - barnesikring <b>Merknad</b> <i>I denne stillingen kan damparmen ikke betjenes.</i>

1. Still valg Bryteren for dampmengden på nødvendig dampmengde.
2. Trykk på damparmen.
3. Før rengjøringen begynner, må du nå rette damp-pistolen på et tørkle, inntil dampen strømmer ut regelmessig.

### Etterfyll vann

Ved vannmangel blinker kontrollampen for vannmangel rødt og det lyder en signaltone.

#### Merknad

Vannpumpen fyller dampkjelen i intervaller. Hvis påfyllingen er vellykket, slukker den røde kontrollampen for vannmangel.

#### Merknad

Hvis det ikke er noe eller for lite vann i dampkjelen, starter vannpumpen og transporterer vann fra vanntanken til dampkjelen. Påfyllingen kan ta flere minutter.

#### OBS

#### Skade på apparatet

Uegnet vann kan føre til at dysene blir tilstoppet eller vannivåindikatoren blir skadet.

Ikke fyll på rent destillert vann. Bruk maks. 50 % destillert vann blandet med springvann.

Ikke fyll på kondensvann fra tørketrommelen.

Ikke fyll på oppsamlet regnvann.

Ikke fyll på rengjøringsmidler eller andre tilsetninger (f.eks. dufter).

1. Fyll vanntanken til markeringen "MAX" med springvann eller en blanding av springvann og maks. 50 % destillert vann. Apparatet er klart til bruk.

### Slå av apparatet

1. Trykk på Av-bryteren.  
**Figur P**  
Apparatet er slått av.
2. Trykk på damparmen inntil det ikke lenger kommer damp ut.  
**Figur Q**  
Dampkjelen er trykkavlastet.
3. Still barnesikringen (valg Bryteren for dampmengden) bakover.  
Damparmen er sperret.
4. Trykk løkka til apparatstikkkontakten ned og trekk dampstøpset ut av apparatstikkkontakten.
5. Trekk strømstøpset ut av stikkkontakten.
6. Tøm vanntanken.

### Skyll ut av dampkjelen

Skyll ut av apparatets dampkjel senest etter hver 10. tankpåfylling.

1. Slå av apparatet, se kapittel Slå av apparatet.
2. La apparatet avkjøles.
3. Tøm vanntanken.
4. Ta tilbehøret ut av tilbehørsholderen.
5. Åpne vedlikeholdslåsen. Sett den åpne enden av forlengelsesrøret på vedlikeholdslåsen, klikk det på plass i føringen og skru det opp.  
**Figur U**
6. Fyll dampkjelen med vann og beveg den kraftig for å virvle vannet rundt. Da løsner kalkrester som har satt seg fast i bunnen av dampkjelen.
7. Tøm dampkjelen helt for vann.  
**Figur V**

### Oppbevare apparatet

1. Stikk forlengelsesrøret i den store holderen for tilbehør.
2. Stikk håndmunnstykket og nåledysen på hvert sitt 1 forlengelsesrør.
3. Monter den store rundbørsten på nåledysen.
4. Stikk den lille rundbørsten og dysene i den midtre holderen for tilbehør.
5. Huk fast gulvmunnstykket i parkeringsholderen.  
**Figur S**
6. Vikle dampslangen rundt forlengelsesrøret og stikk dampstolen inn i gulvmunnstykket.  
**Figur T**
7. Vikle strømledningen rundt forlengelsesrøret.
8. Legg nettkabelen i tilbehørsrommet.
9. Oppbevar apparatet på et tørt og frostsikkert sted.

### Viktig bruksinformasjon

#### Rengjøre gulvflater

Vi anbefaler å feie eller støvsuge gulv før apparatet brukes. Da blir det fjernet smuss og løse partikler fra gulvet før den fuktige rengjøringen.

#### Friske opp tekstiler

Før behandling med apparatet må det alltid kontrolleres at tekstilene tåler behandlingen. Dette gjøres på et skjult sted: Damp inn tekstilene, la dem tørke og kontroller ev. forandringer i form eller farge.

#### Rengjøre overflater med belegg eller som er lakkert

#### OBS

#### Skadde overflater

Damp kan løsne voks, møbelpolish, plastbelegg eller maling og liming av hjørner.

Ikke rett dampen mot limte hjørner, ellers kan limet løsne. Ikke bruk apparatet til rengjøring av uforseglede tre- eller parkettgulv.

Ikke bruk apparatet til rengjøring av lakkerte eller plastbelagte overflater, som f.eks. kjøkkenmøbler og andre møbler i huset, dører eller parkett.

1. For rengjøring av disse overflatene kan en klut dampes og overflatene tørkes med denne.

#### Glassrengjøring

#### OBS

#### Glasssprekker og skadet overflate

Damp kan skade forseglede steder på vindusrammen og føre til spenning i overflaten på vindusruten når det er lave temperaturer ute. Det kan føre til at glasset sprekker.

Ikke rett dampen mot forseglede steder på vindusrammen. Varm opp vindusruten når temperaturen ute er lav ved å dampe hele glassflaten lett.

- Rengjør vindusflaten med håndmunnstykket og overtrekket. For å trekke vannet av, bruk en vindusnal eller tørt flatene tørre.

### Bruk av tilbehør

#### Dampstol

Dampstolen kan brukes for følgende bruksområder uten tilbehør:

- Fjerning av lette krøller eller bretter fra hengende klesplagg: Damp klesplagget fra 10-20 cm avstand.
- For våt støvtørking: Damp en klut raskt og tørt over møblene med den.

## Nåledyse

Nåledysen er egnet for rengjøring av steder som det er vanskelig å komme til, fuger, armaturer, avløp, vasker, toaletter, sjalusier eller varmeapparater. Jo nærmere nåledysen er til det skitne stedet, desto større blir rengjøringseffekten, siden temperaturen og dampmengden er høyest ved dyseutløpet. Kraftige kalkavleiringer kan behandles med et egnet rengjøringsmiddel før damprengjøringen. La rengjøringsmiddelet virke i ca. 5 minutter og damprengjør deretter.

1. Skyv nåledysen på dampstolen.

### Figur J

## Rundbørste (liten)

Den lille rundbørsten er egnet for rengjøring av vanskelig smuss. Ved å børste kan vanskelig smuss lettere fjernes.

### OBS

#### Skadde overflater

Børsten kan ripe ømfintlige flater.

Ikke egnet for rengjøring av ømfintlige flater.

1. Monter den lille rundbørsten på nåledysen.

### Figur K

## Rundbørste (stor)

Den store rundbørsten egner seg til rengjøring av store avrundede flater, eksempelvis vaskeservanter, dusjkar, badekar, utslagsvask i kjøkkenet.

### OBS

#### Skadde overflater

Børsten kan ripe ømfintlige flater.

Ikke egnet for rengjøring av ømfintlige flater.

1. Monter den store rundbørsten på nåledysen.

### Figur K

## Powerdyse

Powerdysen er egnet for rengjøring av vanskelig smuss, utblåsing av hjørner, fuger osv.

1. Monter powerdysen som rundbørsten på nåledysen.

### Figur K

## Håndmunnstykke

Håndmunnstykket er egnet for rengjøring av små vaskbare flater, dusjkabinett og speil.

1. Skyv håndmunnstykket på dampstolen i samsvar med nåledysen.

### Figur J

2. Trekk overtrekket over håndmunnstykket.

## Gulvmunnstykke

Gulvmunnstykket er egnet for rengjøring av vaskbare vegg- og gulvbelegg, f. eks. steingulv, fliser og PVC-gulv.

### OBS

#### Skader grunnet dampinnvirkning

Varme og gjennomfukning kan føre til skader.

Kontroller varmebestandigheten og dampeffekten på et usynlig sted med den minste dampmengden før bruk.

#### Merknad

Rester av rengjøringsmidler eller vedlikeholdsemulsjoner på overflaten som skal rengjøres, kan føre til striper under damprengjøringen. Dette forsvinner når damprengjøringen gjentas flere ganger.

Vi anbefaler å feie eller støvsuge gulv før apparatet brukes. Da blir det fjernet smuss og løse partikler fra gulvet før den fuktige rengjøringen. På svært skitne flater må det arbeides langsomt, slik at dampen kan virke lenger.

1. Koble forlengelsesrør på dampstolen.

### Figur L

2. Skyv gulvmunnstykket på forlengelsesrøret.

### Figur M

3. Fest gulvkluten på gulvmunnstykket.
  - a Legg gulvkluten med borrelåsene opp på gulvet.
  - b Sett gulvmunnstykket på gulvkluten med et lett trykk.

### Figur N

Gulvkluten setter seg fast i gulvmunnstykket med borrelåsene.

## Ta av gulvkluten

1. Sett en fot på gulvklutens fotlask og løft gulvmunnstykket oppover.

### Figur N

#### Merknad

Til å begynne med er båndet med borrelås på gulvkluten ennå ser sterkt og er muligens vanskelig å fjerne fra gulvmunnstykket. Etter flere gangers bruk og etter at gulvkluten har blitt vasket, er det lett å fjerne den fra gulvmunnstykket, og den har da nådd optimal klebeevne.

## Parkere gulvmunnstykket

1. Ved pauser i arbeidet skal gulvmunnstykket hukes fast i parkeringsholderen.

### Figur S

## Teppeglleder

Med teppeglleder kan du friske opp teppet.

### OBS

#### Skader på teppeglleder og teppe

Smuss på teppeglleder, og varme og gjennomvæte kan føre til skade på teppet.

Før bruk må du dessuten at teppet er varmebestandig og hvordan dampen virker på teppet på et upåfallende sted med lavest dampmengde.

Følg teppeprodusentens rengjøringsanvisninger.

Påse at teppet er blitt støvsugd og flekker er fjernet før bruk av teppeglleder.

Før bruk og etter driftspauser fjernes eventuell kondensat i apparatet ved å la det dampe ut i et avløp (uten gulvdeksel / med tilbehør).

Teppeglleder skal kun brukes med gulvdeksel på gulvdysen.

Når du bruker teppeglleder må du damprengjøre på lavt damptrinn.

Ikke rett dampen vedvarende mot ett sted (maks. 5 sekunder), slik at du unngår for mye fukting og unngår skade pga. temperaturpåvirkning.

Ikke bruk teppeglleder på høye tepper.

## Feste teppeglleder på gulvdysen

1. Feste gulvdekslet på gulvdysen, se kapittel Gulvmunnstykke.
2. La gulvdysen gli inn i teppeglleder med et lett trykk til den klikker på plass.
3. Begynn tepperengjøringen.

## Ta teppeglleder av gulvdysen

### △ FORSIKTIG

#### Forbrenninger på foten

Teppeglleder kan bli varm ved damping.

Ikke bruk teppeglleder eller ta den av barfot eller med åpne sandaler.

Teppeglleder skal kun brukes eller tas av med egnet skotøy.

1. Trykk teppegllederens lask nedover med skotuppen.
2. Trekk gulvdysen oppover.

### Figur O

## Damptrykk-strykejern

### Merknad

Vi anbefaler bruk av KÄRCHER strykebord med aktiv dampavsuging. Dette strykebordet er ideelt tilpasset apparatet du har kjøpt. Det gjør strykingen enklere og raske. Strykebordet som brukes må uansett ha et dampgjennomtrengelig strykeunderlag av gitter.

### Merknad

Det skal bemerkes at når det gjelder et strykebrett uten dampavsug, er fukting av strykebrettdekelet mulig hvis kondensat akkumuleres.

## Igangsetting av damptrykkjern

### OBS

**Materielle skader på grunn av kondensat/fuktighet**  
Strykejern kan føre til at kondens drypper ned på gulvet og skader delikat gulvbelegg.

Hvis mulig, utfør stryking på et gulvbelegg som er ufølsomt for kondens (f.eks. fliser / stein).

For sensitivt gulv må du forsikre deg om at området som kondens kan dryppe på er tilstrekkelig beskyttet (f.eks. Vanngjennomtrengelig gulvmatte).

### Merknad

Strykeflaten må være varm slik at dampen ikke kondenserer på flaten og drypper på stryketøyet.

1. Sørg for at det er springvann eller en blanding av springvann og maks. 50 % destillert vann i damprenserens dampkjel.
2. Sett strykejernets dampstøpsel inn i apparatstikkontakten inntil det klikker i lås.
3. Ta damprenseren i bruk, se kapittelet Slå på maskinen.
4. Vent til damprenseren er driftsklar.
5. Strykejernet er klart til bruk så snart indikatorlampen (oransje) har slukket.
6. Under bruk lyser indikatoren når strykejernet varmes opp igjen. Programmet trenger ikke å bli avbrutt under oppvarming.

## Dampstryking

### OBS

#### Skader på plagg

Hvis strykespesifikasjonene ikke tas hensyn til, kan plaggene bli skadet.

Ta hensyn til strykespesifikasjonene i plaggene.

### Merknad

Med den faste, optimale temperaturinnstillingen, kan alle jernfrie tekstiler strykes uten ekstra temperaturinnstilling.

Glatte delikate stoffer og avtrykk på ryggen med damp uten direkte kontakt med jernet.

### Merknad

Strykejernet er utstyrt med en automatisk utkobling som slår av apparatet hvis det ikke har blitt flyttet på mer enn 5 minutter. Denne automatiske avstengningen øker sikkerheten og sparer energi fordi jernet ikke varmes opp kontinuerlig. Strykejernet slås på igjen så snart det er flyttet og begynner å varme opp.

### Merknad

Strykejernet kan holdes loddrett for vertikal damping av gardiner, klær osv.

1. Så snart kontrollampen (oransje) for oppvarming på strykejernet slukker, kan du begynne å stryke.
2. Trykk på dampbryteren på håndtaket nedenfor. Det strømmer damp ut så lenge knappen trykkes.
3. Før strykingen begynner og etter pauser i strykingen må du ta rette dampstøtet mot en klut inntil dampen strømmer jevnt ut.

## Tørstryking

### OBS

#### Skade på apparatet

Vannmangel i dampkjelen fører til skader på apparatet. Sørg for at det er vann i dampkjelen.

### OBS

#### Skader på plagg

Hvis strykespesifikasjonene ikke tas hensyn til, kan plaggene bli skadet.

Ta hensyn til strykespesifikasjonene i plaggene.

### Merknad

Med den faste, optimale temperaturinnstillingen, kan alle jernfrie tekstiler strykes uten ekstra temperaturinnstilling.

Glatte delikate stoffer og avtrykk på ryggen med damp uten direkte kontakt med jernet.

- Vent til den kontrollampen (oransje) for oppvarming på strykejernet slukker.

Strykejernet er klart til stryking.

## Stell og vedlikehold

### Avkalke dampkjelen

### Merknad

Siden det setter seg fast kalk i apparatet, anbefaler vi å avkalke apparatet med antall fyllinger av vanntanken i henhold til tabellen (TF = tankfyllinger).

Hardhetsområde	°dH	mmol/l	TF	
I	mykt	0-7	0-1,3	100
II	middels	7-14	1,3-2,5	90
III	hardt	14-21	2,5-3,8	75
IV	svært hardt	>21	>3,8	50

### Merknad

Vannverket eller kommunene kan gi informasjon om hardheten til vannet i springen.

### OBS

#### Skadde overflater

Avkalkingsløsningen kan angripe ømfintlige overflater.

Fyll og tøm apparatet forsiktig.

1. Slå av apparatet, se kapittel Slå av apparatet.
2. La apparatet avkjøles.
3. Tøm vanntanken.
4. Ta tilbehøret ut av tilbehørholderne.
5. Åpne vedlikeholdsløkket. Sett den åpne enden på forlengelserøret på vedlikeholdsløkket, klikk på plass i føringen og skru det opp.

### Figur U

6. Tøm dampkjelen helt for vann.

### OBS

#### Apparatskader fra avkalkingsmiddel

Et uegnet avkalkingsmiddel og feildosering av avkalkingsmiddelet kan skade apparatet.

Bruk utelukkende KÄRCHER avkalkingsmiddel.

Bruk 1 doseringsenhet av avkalkingsmiddelet til 0,5 l vann.

7. Tilfør avkalkingsmiddelløsningen i henhold til spesifikasjonene på avkalkingsmiddelet.
8. Fyll avkalkingsmiddelløsningen i dampkjelen. Ikke lukk dampkjelen.
9. La avkalkingsmiddelløsningen virke i ca. 8 timer.
10. Tøm avkalkingsmiddelløsningen helt ut av dampkjelen.
11. Gjenta ev. avkalkingen.
12. Skyll ut av dampkjelen 2-3 ganger med kaldt vann for å fjerne alle restene av avkalkingsmiddelløsningen.

13. Tøm dampkjelen helt for vann.
14. Tørk oppbevaringen for strømleningen.
15. Lukk vedlikeholdslokket med et forlengelsesrør.

### Stell av tilbehøret

(Tilbehør – alt etter leveringsomfang)

#### Merknad

Mikrofiberklutene er ikke egnet for tørketrommel.

#### Merknad

Følg vaskeanvisningen for vasking av klutene. Ikke bruk skyllemiddel, slik at klutene lett kan plukke opp smuss.

1. Gulvklutene og ovetrekkene må vaskes på maks. 60 °C i vaskemaskinen.

### Utbedring av feil

Feil har oftest enkle årsaker som du selv kan utbedre ved hjelp av følgende oversikt. I tvilstilfeller, eller ved driftsforstyrrelser som ikke er nevnt her, kan du kontakte vår autoriserte kundeservice.

#### ⚠ ADVARSEL

#### Fare for elektrisk støt og forbrenning

Så lange apparatet er koblet til strømmettet eller fremdeles ikke er avkjølt, er det farlig å utbedre feil.

Trekk ut strømsløyfen.

La apparatet avkjøles.

#### Kontrollampen for vannmangel blinker rødt og det lyder en signaltone

Ikke noe vann i tanken.

- Fyll vanntanken opp til markeringen "MAX".

#### Kontrollampen for vannmangel lyser rødt

Ikke noe vann i dampkjelen. Pumpens overopphetingsvern er utløst.

1. Slå av apparatet, se kapittel Slå av apparatet.
2. Fyll vanntanken.
3. Slå på apparatet, se kapittelet Slå på apparatet.

Vanntanken er ikke satt riktig inn eller er forkalket.

1. Ta ut vanntanken.
2. Skyll vanntanken.
3. Sett inn vanntanken og trykk den ned til den klikker på plass.

#### Det er ikke mulig å trykke damparmen

Damparmen er sikret med barnesikringen.

- Still barnesikringen (valg Bryter for dampmengden) forover.  
Damparmen er låst opp.

#### Lang oppvarmingstid

Dampkjelen er forkalket.

- Avkalk dampkjelen.

#### Høyt vannutslipp

Dampkjelen er forkalket.

- Avkalk dampkjelen.

#### Damptrykk-strykejernet "spytter" vann

- Skyll ut av dampkjelen til damprenseren eller avkalk den, se kapittelet Avkalk dampkjelen.

#### Etter pause i strykningen kommer det vanddråper ut av damptrykk-strykejernet

Ved lengre pauser i strykningen kan det kondenseres damp i dampledningen.

- Etter pauser i strykningen må du rette dampstøtet mot en klut inntil dampen strømmer jevnt ut.

### Tekniske data

Elektrisk tilkobling		
Spenning	V	220-240
Fase	~	1
Frekvens	Hz	50-60
Kapslingsgrad		IPX4
Beskyttelsesklasse		I
Effektdata		
Varmeeffekt	W	2000
Varmeeffekt strykejern	W	700
Maksimalt driftstrykk	MPa	0,35
Oppvarmingstid	minutter	4
Permanent damping	g/min	50
Maksimalt dampstøt	g/min	110
Påfyllingsmengde		
Vanntank	l	0,8
Dampkjel	l	0,5
Mål og vekt		
Vekt (uten tilbehør)	kg	4,0
Lengde	mm	350
Bredde	mm	280
Høyde	mm	270

Med forbehold om tekniske endringer.

### Innehåll

Allmän information .....	63
Ändamålsenlig användning .....	64
Miljöskydd .....	64
Tillbehör och reservdelar .....	64
Leveransens omfattning .....	64
Garanti .....	64
Säkerhetsanordningar .....	64
Beskrivning av maskinen .....	64
Montering .....	65
Drift .....	65
Viktiga användningshänvisningar .....	66
Användning av tillbehör .....	67
Skötsel och underhåll .....	68
Hjälp vid störningar .....	69
Tekniska data .....	69

### Allmän information



Läs igenom den här originalbruksanvisningen och medföljande säkerhetsinformation innan du använder din apparat första gången. Följ alla anvisningar.

Förvara båda häftena för framtida bruk eller för nästa ägare.

## Ändamålsenlig användning

Denna maskin får endast användas i privata hushåll. Maskinen är avsedd för rengöring med ånga och kan användas med lämpligt tillbehör enligt denna bruksanvisning. Inga rengöringsmedel behövs. Beakta säkerhetsinformationen.

## Miljöskydd



Förpackningsmaterialen kan återvinnas. Avfallshandla förpackningar på ett miljövänligt sätt.



Elektriska och elektroniska maskiner innehåller ofta värdefulla återvinningsbara material och komponenter såsom engångsbatterier, uppladdningsbara batterier och olja, som vid felaktig användning eller felaktigt avfallshantering kan utgöra en potentiell risk för människors hälsa och för miljön.

Dessa komponenter är dock nödvändiga för att maskinen ska kunna arbeta korrekt. Maskiner som märkts med denna symbol får inte kastas i hushållssoptorna.

### Information om ämnen (REACH)

Aktuell information om ämnen finns på: [www.kaercher.com/REACH](http://www.kaercher.com/REACH)

## Tillbehör och reservdelar

Använd endast originaltillbehör och originalreservdelar, så att en säker och störningsfri drift av maskinen är garanterad.

Information om tillbehör och reservdelar finns på [www.kaercher.com](http://www.kaercher.com).

## Leveransens omfattning

Maskinens leveransomfattning är avbildad på förpackningen. Kontrollera att innehållet i leveransen är fullständigt. Kontakta din försäljare om något tillbehör saknas eller om det finns transportskador.

## Garanti

I respektive land gäller de garantivillkor som publicerats av våra auktoriserade distributörer. Eventuella fel på maskinen repareras utan kostnad inom garantifristen, under förutsättning att det orsakats av ett material- eller tillverkningsfel. I frågor som gäller garantin ska du vända dig med kvitto till inköpsstället eller närmaste, auktoriserad kundtjänst.

(Se baksidan för adress)

## Säkerhetsanordningar

### ⚠ FÖRSIKTIGHET

**Säkerhetsanordningar som saknas eller har ändrats**  
Säkerhetsanordningarna är till för att skydda dig.

Ändra eller förbikoppla aldrig säkerhetsanordningar.

### Symboler på maskinen

(beroende på maskintyp)

	Risk för brännskador, maskinytan värms upp under drift
	Skällningsrisk på grund av ånga
	Läs igenom bruksanvisningen

## Tryckregulator

Tryckregulatorn håller trycket i ångbehållaren så konstant som möjligt under drift. Uppvärmningen kopplas från när det maximala driftrycket uppnås i ångbehållaren och kopplas till igen vid en trycksänkning i ångbehållaren till följd av ångavvikelse.

## Säkerhetstermostat

Säkerhetstermostaten förhindrar att maskinen överhettas. Om tryckregulatorn och panntermostaten slutar att fungera och maskinen överhettas kopplar säkerhetstermostaten från maskinen. Kontakta den ansvariga kundtjänsten hos KÄRCHER för återställning av säkerhetstermostaten.

## Panntermostat

Panntermostaten kopplar från uppvärmningen vid fel, t.ex. om det inte finns något vatten i ångbehållaren och temperaturen stiger i ångbehållaren.

Så snart som du fyller på med vatten är maskinen klar att använda igen.

## Underhållslock

Underhållslocket försluter ångbehållaren mot det tryck som bildas. Underhållslocket är samtidigt en övertyckventil. Om tryckregulatorn är defekt och ett ångtryck uppstår i ångbehållaren öppnas övertyckventilen och släpper igenom ånga genom underhållslocket. Kontakta den ansvariga kundtjänsten hos KÄRCHER innan du tar maskinen i drift igen.

## Beskrivning av maskinen

I den här bruksanvisningen beskrivs den maximala utrustningen. Leveransens omfattning varierar beroende på modell (se förpackning).

**För bilder, se bildsidorna**

### Bild A

- 1 Maskinkontakt med skydd
- 2 Vattentank
- 3 Påfyllningsöppning vattentank
- 4 På-knapp
- 5 Av-knapp
- 6 Kontrollampa (grön) – uppvärmning
- 7 Kontrollampa (röd) – vattenbrist
- 8 Bärhandtag
- 9 Hållare för tillbehör
- 10 Hållare för tillbehör
- 11 Underhållslock
- 12 Förvaring för nätkabel
- 13 Parkeringshållare för golvmunstycke
- 14 Nätkabel med nätkontakt
- 15 Löphjul (2 st.)
- 16 Styrvals
- 17 Ångpistol
- 18 Ångspak
- 19 Upplåsningsknapp
- 20 Valkontakt för ångmängd (med barnspärr)



- ②1 Ångslang
- ②2 Ångkontakt
- ②3 Punktstrålmunstycke
- ②4 Rundborste (liten)
- ②5 \*\*Powermunstycke
- ②6 \*\*Rundborste (stor)
- ②7 Handmunstycke
- ②8 Mikrofiberöverdrag handmunstycke
- ②9 Förlängningsrör (2 st.)
- ③0 Upplåsningsknapp
- ③1 Golvmunstycke
- ③2 Kardborreanslutning
- ③3 Mikrofibergolvdud (1 st.)
- ③4 \*\*Mikrofibergolvdud (2 st.)
- ③5 \*\*Mattrengörare
- ③6 Avkalkningsmedel
- ③7 Ångstrykjärn
- ③8 Kontrollampa (orange) – uppvärmning
- ③9 Omkopplare ånga (nedtill)
- ④0 Ångkontakt

\*\* tillval

## Montering

### Montera tillbehör

1. Sätt i styrvals och löphjul och haka i dem.  
**Bild B**
2. Öppna skyddet på maskinkontakten.  
**Bild E**
3. Anslut ångkontakten till maskinkontakten tills ångkontakten hakar i så det hörs.  
**Bild E**
4. Skjut på öppna änden hos tillbehöret på ångpistolen ända tills ångpistolens upplåsningsknapp snäpper fast.  
**Bild J**
5. Skjut på den öppna änden hos tillbehöret på punktstrålmunstycket.  
**Bild K**
6. Anslut förlängningsrören till ångpistolen.
  - a Skjut på det 1:a förlängningsröret på ångpistolen ända tills ångpistolens upplåsningsknapp snäpper fast.  
Förbindningsröret är anslutet.
  - b Skjut på det 2:a förlängningsröret på det 1:a förlängningsröret.  
Förbindningsrören är anslutna.
7. Skjut på tillbehöret och/eller golvmunstycket på förlängningsrörets fria ände.  
**Bild M**  
Tillbehöret är anslutet.

### Ta av tillbehör

1. Ställ valkontakten för ångmängd bakåt.  
Ångspaken är spärrad.
2. Tryck maskinkontaktens skydd bakåt och dra ut ångkontakten ur maskinens uttag.
3. Tryck på upplåsningsknappen och dra isär delarna.  
**Bild R**

## Drift

### Fylla på vatten

Vattentanken kan när som helst tas ut för att fyllas på eller fyllas direkt på maskinen.

#### **OBSERVERA**

#### **Skador på maskinen**

*Olämpligt vatten kan tappa till munstyckena eller skada vattennivåindikatorn.*

*Fyll inte på rent destillerat vatten. Använd maximalt 50 % destillerat vatten blandat med kranvatten.*

*Fyll inte på kondensvatten från tortkumlar.*

*Fyll på uppsamlat regnvatten.*

*Fyll inte på rengöringsmedel eller andra tillsatser (t.ex. dofter).*

### Ta av vattentanken för påfyllning

1. Dra vattentanken lodrätt uppåt.  
**Bild C**
2. Fyll på vattentanken lodrätt med kranvatten eller en blandning av kranvatten och maximalt 50 % destillerat vatten upp till markeringen "MAX".
3. Sätt i vattentanken och tryck den nedåt tills den hakar i.

### Fylla på vattentanken direkt på maskinen

1. Fyll på med kranvatten eller en blandning av kranvatten och maximalt 50 % destillerat vatten ur ett kärl upp till markeringen "MAX" i vattentankens påfyllningsöppning.  
**Bild D**

### Slå på maskinen

#### **Hänvisning**

*Om det inte finns något eller bara lite vatten i ångbehållaren startar vattenpumpen och matar vatten från vattentanken till ångbehållaren. Påfyllningen kan ta flera minuter.*



#### **Hänvisning**

*Maskinen stänger ventilen kort var 60:e sekund och ett tyst klick kan då höras. Stängningen förhindrar att ventilen fastnar. Ångutmatningen påverkas inte av detta.*

1. Ställ maskinen på stadigt underlag.
2. Anslut nätkontakten till ett vägguttag.  
**Bild F**
3. Tryck på På-knappen.  
Den gröna kontrollampen för uppvärmning blinkar.  
**Bild G**
4. Vänta tills den gröna kontrollampen för uppvärmning lyser konstant.  
**Bild H**
5. Tryck på ångspaken.  
**Bild I**  
Ånga strömmar ut.

## Reglera ångmängd

Med valkontakten för ångmängd regleras den utströmmande ångmängden. Valkontakten har 3 lägen:

	Maximal ångmängd
	Minskad ångmängd
	Ingen ånga - barnspärr <b>Hänvisning</b> <i>I detta läge kan ångspaken inte manövreras.</i>

1. Ställ in valkontakten för ångmängd på den ångmängd som krävs.
2. Tryck på ångspaken.
3. Före rengöringen av ångpistolen ska den riktas mot en duk tills ett jämnt ångflöde strömmar ut.

## Fylla på vatten

Vid vattenbrist blinkar kontrollampen för vattenbrist rött och en signalton ljuder.

### Hänvisning

Vattenpumpen fyller ångbehållaren i intervall. Om påfyllningen lyckas slocknar den röda kontrollampen för vattenbrist.

### Hänvisning

*Om det inte finns något eller bara lite vatten i ångbehållaren startar vattenpumpen och matar vatten från vattentanken till ångbehållaren. Påfyllningen kan ta flera minuter.*

## OBSERVERA

### Skador på maskinen

*Olämpligt vatten kan täppa till munstyckena eller skada vattennivåindikatorn.*

*Fyll inte på rent destillerat vatten. Använd maximalt 50 % destillerat vatten blandat med kranvatten.*

*Fyll inte på kondensvatten från tortkumlaren.*

*Fyll på uppsamlat regnvatten.*

*Fyll inte på rengöringsmedel eller andra tillsatser (t.ex. dofter).*

1. Fyll på vattentanken till markeringen "MAX" med kranvatten eller en blandning av kranvatten och maximalt 50 % destillerat vatten.  
Maskinen är färdig att använda.

## Stänga av maskinen

1. Tryck på Av-knappen.

### Bild P

Maskinen är avstängd.

2. Tryck på ångspaken tills det inte kommer ut någon ånga mer.

### Bild Q

Nu är ångbehållaren trycklös.

3. Ställ barnspärr (valkontakten för ångmängd) bakåt. Ångspaken är spärrad.
4. Tryck maskinkontaktens lock bakåt och dra ut ångkontakten ur maskinens uttag.
5. Dra ut nätkontakten ur vägguttaget.
6. Töm vattentanken.

## Skölja ur ångbehållaren

Skölj ur maskinens ångbehållare senast efter var 10:e tankpåfyllning.

1. Stäng av maskinen, se kapitel Stänga av maskinen.
2. Låt maskinen svalna.

3. Töm vattentanken.
4. Ta av tillbehören från tillbehörshållarna.
5. Öppna underhållslocket. Sätt på den öppna änden hos ett förlängningsrör på underhållslocket, haka fast den i styrningen och vrid upp.

### Bild U

6. Fyll pannan med vatten och skaka kraftigt. Därigenom löser sig kalkrester som sätter sig på botten av ångbehållaren.

7. Töm ut allt vatten ur ångbehållaren.

### Bild V

## Förvara maskinen

1. Anslut förlängningsrören till den stora hållaren för tillbehör.
2. Anslut handmunstycket och punktstrålmunstycket till ett förlängningsrör vardera.
3. Sätt fast den stora rundborsten på punktstrålmunstycket.
4. Anslut den lilla rundborsten och munstyckena till den stora hållaren för tillbehör.
5. Haka i golvmunstycket i parkeringshållaren.

### Bild S

6. Linda ångslangen runt förlängningsrören och anslut ångpistolen till golvmunstycket.

### Bild T

7. Linda nätkabeln runt förlängningsrören.
8. Anslut nätkabeln till tillbehörsfacket.
9. Förvara maskinen på en torr och frostsäker plats.

## Viktiga användningshänvisningar

### Rengöring av golvytor

Vi rekommenderar att sopa eller dammsuga golvet innan apparaten används. Detta gör att golvet är fritt från smuts/lösa partiklar före den fuktiga rengöringen.

### Uppfräschning av textilier

Innan apparaten används ska man alltid undersöka om textilmaterialet tål ångan genom att spruta på undanskymt ställe: Spruta på ånga, låt torka och undersök sedan om färg eller form har förändrats.

### Rengöring av laminat- eller lackerade ytor

## OBSERVERA

### Skadade ytor

*Vax, möbelpolish, laminering eller färg kan lossna, eller lim lossna från kanter, på grund av ångan.*

*Rikta inte ånga mot limmade kanter eftersom limmet kan lossna.*

*Använd inte apparaten för rengöring av oförseglat trä- eller parkettgolv.*

*Använd inte apparaten för rengöring av lackerade eller laminerade ytor som t.ex. köks- och andra möbler, dörrar eller parkett.*

1. Vid rengöring av dessa ytor, ånga en trasa och torka av ytan.

### Glasrengöring

## OBSERVERA

### Sprucket glas och skadad yta

*Ånga kan skada förseglade ställen på fönsterkarmen och vid låga yttre temperaturer orsaka spänningar i fönsterrutorna, som i sin tur kan medföra att glaset spricker. Rikta inte ånga mot förseglade ställen på fönsterkarmen.*

*Värm upp fönsterrutorna vid låga yttre temperaturer genom att spruta lite ånga på hela glasytan.*

- Rengör fönsterytan med handmunstycke och överdrag. Använd en fönsterskrapa för att dra bort vattenet eller torka ytan torr.

## Användning av tillbehör

### Ångpistol

Ångpistolen kan användas utan tillbehör för följande användningsområden:

- Ta bort mindre veck från hängande kläder: Spruta ånga på kläderna från ett avstånd på 10–20 cm.
- Fuktigt dammtorkning: Spruta lite ånga på ett tygstycke och torka av möblerna med det.

### Punktstrålmunstycke

Punktstrålmunstycket lämpar sig för rengöring av svåråtkomliga ställen, fogar, armaturer, avlopp, tvättstall, WC-stolar, jalousier eller värmeelement. Ju närmare den smutsiga ytan munstycket befinner sig, desto kraftigare blir rengöringseffekten eftersom temperatur och ånga är som högst vid munstycksutloppet. Vid kraftiga kalkavlagringar kan ytan behandlas med ett lämpligt rengöringsmedel innan ångrengöringen utförs. Låt verka i ca 5 minuter och ånga av rengöringsmedlet.

1. Skjut på punktstrålmunstycket på ångpistolen.

#### Bild J

### Rundborste (liten)

Den lilla rundborsten lämpar sig för rengöring av hårt sittande smuts. Med borstning kan hårt sittande smuts avlägsnas lättare.

#### OBSERVERA

#### Skadade ytor

Borsten kan orsaka repor på känsliga ytor.

Inte lämpligt för rengöring av känsliga ytor.

1. Fäst den lilla rundborsten på punktstrålmunstycket.

#### Bild K

### Rundborste (stor)

Den stora rundborsten lämpar sig för rengöring av stora runda ytor, t.ex. tvättfat, duschkar, badkar, diskhoar.

#### OBSERVERA

#### Skadade ytor

Borsten kan orsaka repor på känsliga ytor.

Inte lämpligt för rengöring av känsliga ytor.

1. Fäst den stora rundborsten på punktstrålmunstycket.

#### Bild K

### Powermunstycke

Powermunstycket lämpar sig för rengöring av hårt sittande smuts, urläsnings av hörn, fogar osv.

1. Fäst powermunstycket på punktstrålmunstycket på samma sätt som en rundborste.

#### Bild K

### Handmunstycke

Handmunstycket lämpar sig för rengöring av mindre tvättbara ytor, duschkabiner och speglar.

1. Skjut på handmunstycket på motsvarande sätt som punktstrålmunstycket på ångpistolen.

#### Bild J

2. Dra överdraget över handmunstycket.

### Golvmunstycke

Golvmunstycket lämpar sig för rengöring av tvättbara vägg- och golvbeläggningar, t.ex. stengolv, kakel och PVC-golv.

#### OBSERVERA

#### Skador på grund av ånginverkan

Värme och genomfuktning kan leda till skador.

Undersök värmebeständighet och ånginverkan på ett undanskytt ställe med minimal ångmängd innan du använder apparaten.

#### Hänvisning

Rengöringsmedelsrester eller behandlingsprodukter som finns på ytan som ska rengöras kan göra att det bildas ränder vid ångrengöringen, men de försvinner vid upprepad användning.

Vi rekommenderar att sopa eller dammsuga golvet innan apparaten används. Detta gör att golvet är fritt från smuts/lösa partiklar före den fuktiga rengöringen. Arbeta långsamt på kraftigt förorenade ytor, så att ångan har en längre verknings tid.

1. Anslut förlängningsrören till ångpistolen.

#### Bild L

2. Skjut på golvmunstycket på förlängningsröret.

#### Bild M

3. Fäst golvduken på golvmunstycket.
  - a. Lägg golvduken på golvet med kardborrbanden uppåt.
  - b. Tryck fast golvmunstycket lätt på golvduken.

#### Bild N

Golvduken fastnar på golvmunstycket tack vare kardborrskenan.

### Ta av golvduken

1. Sätt ena foten på golvdukens fothållare och lyft golvmunstycket uppåt.

#### Bild N

#### Hänvisning

I början är golvtrassans kardborrband mycket starka och är därmed svåra att ta bort från golvmunstycket. När golvtrassan har använts några gånger och dessutom tvättats är den lättare att ta av från golvmunstycket och har uppnått optimal vidhäftningsförmåga.

### Parkera golvmunstycke

1. Haka i golvmunstycket i parkeringshållaren vid arbetsuppehåll.

#### Bild S

### Mattrengörare

Mattrengöraren används för att fräscha upp mattor.

#### OBSERVERA

#### Skador på mattrengörare och matta

Föroreningar på mattrengöraren samt värme och genomfuktning kan medföra skador på mattan.

Kontrollera före användning värmebeständigheten och ångeffekten på mattan på ett diskret ställe med minsta ångmängd.

Följ mattillverkarens rengöringsinstruktioner.

Kontrollera att mattan har sugits och fläckar har tagits bort innan mattrengöraren används.

Avlägsna eventuella vattenansamlingar (kondensat) i maskinen före användning och efter driftpauser genom avkokning till ett avlopp (utan golvduk/med tillbehör).

Använd mattrengöraren endast med golvduk på golvmunstycket.

Ångrenör med låg ångnivå när du använder mattrengöraren.

Rikta inte ångan kontinuerligt på ett enda ställe (max. 5 sekunder) för att förhindra kraftig fuktning och risken för skador på grund av temperaturinverkan.

Använd inte mattrengöraren på mattor med lång lugg.

## Fästa mattrengöraren på golvmunstycket

1. Fäst golvduken på golvmunstycket, se kapitel Golvmunstycke.

### Bild N

2. För in golvmunstycket i mattrengöraren med lätt tryck tills det snäpper fast.

### Bild O

3. Påbörja mattrengöringen.

## Ta av mattrengöraren från golvmunstycket

### △ FÖRSIKTIGHET

#### Brännskador på foten

Mattrengöraren kan värmas upp under rengöring med ånga.

Mattrengöraren får inte användas eller tas av barfota eller med öppna sandaler.

Mattrengöraren får endast användas eller tas av med lämpliga skor.

1. Tryck ned mattrengörarens fotreglage med skospetsen.
2. Lyft golvmunstycket uppåt.

### Bild O

## Ångstrykjärn

### Hänvisning

Vi rekommenderar att använda KÄRCHER strykbräda med aktiv ånguppsugning. Den här strykbrädan är optimalt anpassad till maskinen. Den underlättar och påskyndar strykningen. Den använda strykbrädan bör ha ett gallerliknande strykunderlag som släpper igenom ånga.

### Hänvisning

Observera att strykbrädans överdrag kan släppa igenom vätska när kondensat ansamlas på en strykbräda utan ånguppsugning.

## Ta ångstrykjärnet i drift

### OBSERVERA

#### Sakskador p.g.a. kondensvatten eller fukt

Vid strykning finns det risk att kondens droppar på golvet och skadar känsliga golv.

Stryk om möjligt på en golvbeläggning som är okänslig för kondens (t.ex. klinkers/sten).

Kontrollera vid känslig golvbeläggning att området där kondens kan droppa ner är tillräckligt skyddat (t.ex. vattentät golvmatte).

### Hänvisning

Strykjärnssulan måste vara varm för att ångan inte ska kondensera på sulan och droppa på stryktvätten.

1. Se till att det finns kranvatten eller en blandning av kranvatten och max. 50 % destillerat vatten i ångrengörarens ångbehållare.
2. Anslut strykjärnets ångkontakt till maskinkontakten tills den hakar i så det hörs.
3. Ta ångrengöraren i drift, se kapitlet Slå på apparaten.
4. Vänta tills ångrengöraren är klar att använda.
5. Strykjärnet är klart för användning när kontrollampen (orange) har slocknat.
6. Under användningen tänds kontrollampen när strykjärnet värms upp på nytt. Användningen behöver inte avbrytas vid uppvärmning på nytt.

## Ångstrykning

### OBSERVERA

#### Skador på klädesplagg

Om klädesplaggets strykanvisningar inte observeras kan skador uppstå.

Följ klädesplaggets strykanvisningar.

### Hänvisning

Med den fasta, optimala temperaturinställningen kan alla strykbara textilier strykas utan ytterligare temperaturinställning.

Känsliga tyger och tryck ska strykas på avigsidan med ånga utan direkt kontakt med strykjärnet.

### Hänvisning

Strykjärnet har automatisk avstängning som stänger av det om det inte har flyttats på mer än 5 minuter. Denna automatiska avstängning ökar säkerheten och sparar energi eftersom strykjärnet inte värms upp kontinuerligt. Strykjärnet slås på igen så snart det flyttas och börjar värma upp.

### Hänvisning

För vertikal ångning av gardiner, klänningar osv. kan strykjärnet hållas lodrätt.

1. När kontrollampen (orange) - uppvärmning på strykjärnet slocknar, kan strykningen påbörjas.
2. Tryck på omkopplaren ånga nedtill på handtaget. Ånga strömmar ut medan omkopplaren trycks ned.
3. Innan strykningen påbörjas och efter pauser i strykningen ska ångstöten riktas mot en trasa tills ett jämt ångflöde strömmar ut.

## Torrstrykning

### OBSERVERA

#### Skador på maskinen

Vattenbrist i ångbehållaren leder till skador på maskinen. Se till att det finns vatten i ångbehållaren.

### OBSERVERA

#### Skador på klädesplagg

Om klädesplaggets strykanvisningar inte observeras kan skador uppstå.

Följ klädesplaggets strykanvisningar.

### Hänvisning

Med den fasta, optimala temperaturinställningen kan alla strykbara textilier strykas utan ytterligare temperaturinställning.

Känsliga tyger och tryck ska strykas på avigsidan med ånga utan direkt kontakt med strykjärnet.

- Vänta tills kontrollampen (orange) - uppvärmning på strykjärnet slocknar. Strykjärnet är klart för strykning.

## Skötsel och underhåll

### Avkalka ångtanken

### Hänvisning

Eftersom kalk fastnar i apparaten rekommenderar vi att denna avkalkas efter det antal påfyllningar av ångbehållaren (TF=tankfyllningar) som anges i tabellen.

Hårdhet	°dH	mmol/l	TF
I	mjukt	0-7	0-1.3
II	medel	7-14	1,3-2.5
III	hårt	14-21	2,5-3.8
IV	mycket hårt	>21	>3,8

### Hänvisning

Kranvattnets hårdhet kan du få reda på hos ditt vattenverk eller hos kommunens tekniska avdelning.

### OBSERVERA

#### Skadade ytor

Avkalkningslösningen kan angripa känsliga ytor.

Var försiktig när du fyller på och tömmer apparaten.

1. Stäng av apparaten, se kapitlet Stänga av maskinen.
2. Låt apparaten svalna.
3. Töm vattentanken.

4. Ta av tillbehöret från sina hållare.
5. Öppna underhållslocket. Sätt på den öppna änden hos ett förlängningsrör på underhållslocket, haka fast den i styrningen och vrid upp.

#### Bild U

6. Töm ut allt vatten ur ångbehållaren.

#### OBSERVERA

##### Maskinskada på grund av avkalkningsmedel

Olämpliga avkalkningsmedel samt feldoseringar av avkalkningsmedlet kan skada apparaten.

Använd endast avkalkningsmedel från KÄRCHER.

Använd 1 doseringsenhet av avkalkningsmedlet för 0,5 l vatten.

7. Följ anvisningarna på avkalkningsmedlet när du blandar till avkalkningslösningen.
8. Fyll på avkalkningslösning i ångbehållaren. Stäng inte ångbehållaren.
9. Låt lösningen verka i ca 8 timmar.
10. Töm ut all lösning ur ångbehållaren.
11. Upprepa avkalkningen vid behov.
12. Skölj ur ångbehållaren 2-3 gånger med kallt vatten för att avlägsna alla lösningsrester.
13. Töm ut allt vatten ur ångbehållaren.
14. Torka av förvaringsutrymmet för nätkabeln.
15. Skruva i underhållslocket med ett förlängningsrör.

#### Skötsel av tillbehöret

(tillbehör - beroende på leveransens omfattning)

##### Hänvisning

Mikrofiberdukarna är inte lämpade för torktumslaren.

##### Hänvisning

Följ anvisningarna på tvättmärket när du tvättar dukarna. Använd inget sköljmedel, så att dukarna kan ta upp smutsen bättre.

1. Tvätta golvdugor och överdrag med max. 60 °C i tvättmaskinen.

#### Hjälp vid störningar

Störningar har ofta enkla orsaker, som du kan åtgärda på egen hand med hjälp av översikten nedan. I tveksamma fall eller vid störningar som inte anges här, kontakta auktoriserad kundtjänst.

#### ⚠ VARNING

##### Risk för elektriska stötar och brännskador

Medan apparaten är ansluten till elnätet eller inte har svalnat ännu är det farligt att avhjälpa störningar.

Dra ut nätkontakten.

Låt apparaten svalna.

##### Kontrolllampan för vattenbrist blinkar rött och en signalton ljuder

Inget vatten i tanken.

- Fyll på vattentanken till markeringen "MAX".

##### Kontrolllampan för vattenbrist lyser rött

Inget vatten i ångbehållaren. Pumpens överhettningsskydd har löst ut.

1. Stäng av maskinen, se kapitel Stänga av maskinen.
2. Fyll på vattentanken.
3. Slå på maskinen, se kapitel Slå på maskinen. Vattentanken är felaktigt insatt eller igenkalkad.
  1. Ta av vattentanken.
  2. Spola vattentanken.
  3. Sätt i vattentanken och tryck den nedåt tills den hakar i.

##### Ångspaken går inte att trycka in

Ångspaken är säkrad med barnspärren.

- Ställ barnspärren (valkontakt för ångmängd) framåt. Ångspaken är uppläst.

##### Lång uppvärmningstid

Ångbehållaren är igenkalkad.

- Avkalka ångbehållaren.

##### Stort vattenutsläpp

Ångbehållaren är igenkalkad.

- Avkalka ångbehållaren.

##### Ångstrykjärnet "spottar ut" vatten

- Spola ur ångregörarens ångbehållare eller kalka av den, se kapitel Avkalka ångbehållaren.

##### Efter pauser i strykningen kommer vattendroppar ur ångstrykjärnet

Vid längre pauser i strykningen kan ånga kondensera i ångledningen.

- Efter pauser i strykningen ska ångstöten riktas mot en trasa tills ett jämt ångflöde strömmar ut.

#### Tekniska data

Elanslutning		
Spänning	V	220–240
Fas	~	1
Frekvens	Hz	50–60
Kapslingsklass		IPX4
Skyddsklass		I
Effektdata		
Värmeeffekt	W	2 000
Värmeeffekt strykjärn	W	700
Max. driftstryck	MPa	0,35
Uppvärmningstid	Minuter	4
Kontinuerlig ånga	g/min	50
Max. ångstöt	g/min	110
Påfyllningsmängd		
Vattentank	l	0,8
Ångbehållare	l	0,5
Mått och vikter		
Vikt (utan tillbehör)	kg	4,0
Längd	mm	350
Bredd	mm	280
Höjd	mm	270

Med förbehåll för tekniska ändringar.

#### Sisältö

Yleisiä ohjeita .....	70
Määräystenmukainen käyttö .....	70
Ympäristönsuojelu .....	70
Lisävarusteet ja varaosat .....	70
Toimituksen sisältö .....	70
Takuu .....	70
Turvalaitteet .....	70
Laitekuvaus .....	70
Asennus .....	71
Käyttö .....	71
Tärkeitä käyttöä koskevia ohjeita .....	72
Varusteiden käyttö .....	73
Hoito ja huolto .....	74
Ohjeita häiriöissä .....	75
Tekniset tiedot .....	75

## Yleisiä ohjeita



Lue ennen laitteen ensimmäistä käyttöä tämä alkuperäinen käyttöohje ja mukana toimitetut turvallisuusohjeet. Menettele niiden mukaisesti.

Säilytä molemmat vihkoset myöhempää käyttöä tai seuraavaa omistajaa varten.

## Määräystenmukainen käyttö

Käytä tätä laitetta vain yksityisessä kotitaloudessa. Laitte on tarkoitettu höyryllä puhdistukseen, ja sitä voidaan käyttää soveltuvilla varusteilla tämän käyttöohjeen kuvauksen mukaisesti. Puhdistusainetta ei tarvita. Noudata turvallisuusohjeita.

## Ympäristönsuojelu



Pakkausmateriaalit ovat kierrätettäviä. Hävitä pakkaukset ympäristöystävällisesti.



Sähkö- ja elektroniikkalaitteet sisältävät arvokkaita kierrätettäviä materiaaleja tai rakennosia kuten paristoja, akkuja tai öljyjä, jotka väärin käsiteltynä tai väärin hävitettynä voivat aiheuttaa mahdollisia vaaroja ihmisten terveydelle ja ympäristölle. Nämä rakennosat ovat kuitenkin välttämättömiä laitteen asianmukaista käyttöä varten. Tällä symbolilla merkityt laitteita ei saa hävittää tavallisena talousjätteenä.

## Sisältöaineita koskevia ohjeita (REACH)

Päivitettyjä tietoja sisältöaineista löytyy osoitteesta:

[www.kaercher.com/REACH](http://www.kaercher.com/REACH)

## Lisävarusteet ja varaosat

Käytä vain alkuperäisiä lisävarusteita ja alkuperäisiä varaosia, sillä ne varmistavat laitteen turvallisen ja häiriötömän käytön.

Tietoja lisävarusteista ja varaosista löytyy osoitteesta [www.kaercher.com](http://www.kaercher.com).

## Toimituksen sisältö

Laitteen toimituksen sisältö on kuvattu pakkauksessa. Tarkasta laitetta pakkauksesta purkaessasi pakkauksen sisällön täydellisyys. Jos lisävarusteita puuttuu tai havaitset kuljetusvahinkoja, ilmoita tästä jälleenmyyjälle.

## Takuu

Jokaisessa maassa ovat voimassa vastaavan myyntiyhtiön julkaisemat takuuehdot. Korjaamme laitteessa mahdollisesti ilmenevät häiriöt takuuaian kuluessa maksutta, jos häiriöiden syy on ollut materiaali- tai valmistusvirheet. Takuuapauksessa pyydämme ottamaan yhteyttä ostosoitteen kanssa jälleenmyyjään tai lähimpään valtuutettuun asiakaspalveluun. (Osoite, katso takasivu)

## Turvallaitteet

⚠ **VARO**

**Puuttuvat tai muutetut turvallaitteet**

*Turvallaitteet ovat sinun turvallisuuttasi varten.*

*Älä koskaan muuta tai ohita turvallaitteita.*

## Laitteessa olevat symbolit

(laitteypistä riippuen)



Palovammojen vaara, laitteen pinta kuumenee käytön aikana



Palovammojen vaara höyryn johdosta



Lue käyttöohje

## Paineensäädin

Paineensäädin pitää paineen höyrykattilassa käytön aikana mahdollisimman vakiona. Lämmitys kytkeytyy pois päältä, kun maksimaalinen käyttöpainne saavutetaan höyrykattilassa, ja kun paine laskee höyrykattilassa höyryn oton johdosta, lämmitys kytkeytyy uudelleen päälle.

## Turvatermostaatti

Turvatermostaatti estää laitteen ylikuumenemisen. Jos paineensäädin ja kattilan termostaatti eivät vikatapauksessa toimi ja laite ylikuumenee, turvatermostaatti kytkee laitteen pois päältä. Käänny turvatermostaatin uudelleen käyttöönnottoa varten vastaavan KÄRCHER-asiakaspalvelun puoleen.

## Kattilan termostaatti

Kattilan termostaatti kytkee vikatapauksessa lämmityksen pois päältä, esim. kun höyrykattilassa ei ole vettä ja lämpötila höyrykattilassa nousee.

Heti kun vettä täytetään lisää, laite on taas käyttövalmis.

## Huoltoliitäntä

Huoltoliitäntä sulkee höyrykattilan vallitsevaa höyrypainetta vastaan. Huoltoliitäntä on samalla ylipaineventtiili. Jos paineensäädin on viallinen ja höyrypainne höyrykattilassa nousee, ylipaineventtiili avautuu ja höyry poistuu huoltoliitäntän kautta ulkolmaaan.

Käänny laitteen uudelleen käyttöönnottoa varten vastaavan KÄRCHER-asiakaspalvelun puoleen.

## Laitekuvaus

Tässä käyttöohjeessa kuvataan maksimaalinen varustus. Mallista riippuen toimituksen sisällössä on eroja (katso pakkkaus).

**Kuvat, katso kuvausivu**

**Kuva A**

- 1 Laitepistorasia ja suojus
- 2 Vesisäiliö
- 3 Vesisäiliön täyttöaukko
- 4 Kytkin - päälle
- 5 Kytkin - pois
- 6 Merkkivalo (vihreä) - lämmitys
- 7 Merkkivalo (punainen) - vedenpuute
- 8 Kantokahva
- 9 Varustepidike
- 10 Varustepidike
- 11 Huoltoliitäntä
- 12 Verkkoiliitäntäjohdon säilytys

- ⑬ Lattiasuuttimen pidike
- ⑭ Verkkoliitäntäjohto ja verkkopistoke
- ⑮ Juoksupyörät (2 kpl)
- ⑯ Ohjauksella
- ⑰ Höyrypistooli
- ⑱ Höyryvipu
- ⑲ Lukituksen avauspainike
- ⑳ Valintakytkin höyrymäärälle (lapsilukolla)
- ㉑ Höyryletku
- ㉒ Höyrypistoke
- ㉓ Pistesuihkusuutin
- ㉔ Pyöreä harja (pieni)
- ㉕ \*\*Tehosuutin
- ㉖ \*\*Pyöreä harja (suuri)
- ㉗ Käsisuutin
- ㉘ Käsisuuttimen mikrokuitupäälyste
- ㉙ Jatkoputket (2 kpl)
- ㉚ Lukituksen avauspainike
- ㉛ Lattiasuutin
- ㉜ Tarranauhaliitos
- ㉝ Mikrokuitulattialiina (1 kpl)
- ㉞ \*\*Lattiamikrokuituliina (2 kpl)
- ㉟ \*\*Mattoliukuri
- ㊱ Kalkinpoistoaine
- ㊲ Höyrysilitysrauta
- ㊳ Merkkivalo (oranssi) - lämmitys
- ㊴ Höyryn kytkin (alhaalla)
- ㊵ Höyrypistoke

\*\* valinnaiset

## Asennus

### Varusteiden asennus

1. Työnnä ohjauksella ja juoksupyörät paikoilleen ja anna niiden lukittua.  
**Kuva B**
  2. Avaa laitepistorasian suojus.  
**Kuva E**
  3. Työnnä höyrypistoketta laitepistorasiaan, kunnes höyrypistoke kuuluvasti lukittuu.  
**Kuva E**
  4. Työnnä varusteen avointa päätä höyrypistooliin, kunnes höyrypistoolin lukituksen avauspainike lukittuu.  
**Kuva J**
  5. Työnnä varusteen avoin pää pistesuihkusuuttimeen.  
**Kuva K**
  6. Yhdistä jatkoputki höyrypistooliin.
    - a Työnnä 1. liitosputkea höyrypistooliin, kunnes höyrypistoolin lukituksen avauspainike lukittuu. Liitosputki on yhdistetty.
    - b Työnnä 2. liitosputki 1. liitosputkeen. Liitosputket on yhdistetty.
- Kuva L**

7. Työnnä varuste ja/tai lattiasuutin jatkoputken vapaaan päähän.

#### **Kuva M**

Varuste on yhdistetty.

### Varusteiden irrotus

1. Aseta höyrymäärän valintakytkin taaksepäin. Höyryvipu on lukittu.
2. Paina laitepistorasian suojus taaksepäin ja vedä höyrypistoke irti laitepistorasiasta.
3. Paina lukituksen avauspainiketta ja vedä osat erilleen toisistaan.

#### **Kuva R**

## Käyttö

### Veden täyttäminen

Vesisäiliön voi milloin tahansa poistaa täyttöä varten tai täyttää suoraan laitteessa.

#### **HUOMIO**

#### **Vaurioita laitteelle**

*Soveltumaton vesi voi tukkia suuttimet tai vaurioittaa vedenkorkeuden näyttöä.*

*Älä täytä pelkästään suodatettua vettä. Käytä enintään 50 % suodatettua vettä sekoitettuna vesijohtoveteen.*

*Älä täytä kondenssivettä pyykinhuuvaajasta.*

*Älä täytä talteenotettua sadevettä.*

*Älä täytä mitään puhdistusaineita tai muita lisäaineita (esim. tuoksujä).*

### Vesisäiliön irrotus täyttöä varten

1. Nosta vesisäiliö pystysuoraan ylös pois.  
**Kuva C**
2. Täytä vesisäiliö pystysuoraan vesijohtovedellä tai sekoituksella vesijohtovettä ja enintään 50 % suodatettua vettä merkintään "MAX" saakka.
3. Aseta vesisäiliö paikoilleen ja paina alaspäin, kunnes se lukittuu.

### Vesisäiliön täyttö suoraan laitteessa

1. Täytä vesijohtovettä tai sekoitusta vesijohtovettä ja enintään 50 % suodatettua vettä astiasta merkintään "MAX" saakka vesisäiliön täyttöaukosta.

#### **Kuva D**

### Laitteen kytkeminen päälle

#### **Huomautus**

*Jos höyrykattilassa on liian vähän tai ei lainkaan vettä, vesipumppu käy ja pumpkaa vettä vesisäiliöstä höyrykattilaan. Täyttö voi kestää useita minuutteja.*



#### **Huomautus**

*Laite sulkee 60 sekunnin välein lyhyeksi ajaksi venttiilin, samalla kuuluu hiljainen naksahdus. Sulkeminen estää sen, että venttiili juuttuu. Höyryntuloon ei tämä vaikuta.*

1. Aseta laite kiinteälle alustalle.
2. Yhdistä verkkopistoke pistorasiaan.  
**Kuva F**
3. Paina päälle-painiketta.  
Vihreä lämmityksen merkkivalo vilkkuu.  
**Kuva G**
4. Odota, kunnes vihreä lämmityksen merkkivalo palaa jatkuvasti.  
**Kuva H**
5. Paina höyryvipua.  
**Kuva I**  
Höyryä virtaa ulos.

## Höyrymäärän säätö

Höyrymäärän valintakytkimellä säädetään ulostulevaa höyrymäärää. Valintakytkimellä on 3 asentoa:

	Maksimihöyrymäärä
	Vähennetty höyrymäärä
	Ei höyryä - lapsilukko <b>Huomautus</b> Tässä asennossa höyryvipua ei voi käyttää.

1. Aseta höyrymäärän valintakytkin tarvittavalle höyrymäärälle.
2. Paina höyryvipua.
3. Kohdista ennen puhdistusta höyrypistooli johonkin liinaan, kunnes höyryä tulee ulos tasaisesti.

## Veden lisääminen

Vedenpuutteen sattuessa vedenpuutteen merkkivalo vilkkuu punaisena ja merkkiääni kuuluu.

### Huomautus

Vesipumppu täyttää jaksottain höyrykattilan. Kun täyttö on onnistunut, vedenpuutteen punainen merkkivalo sammuu.

### Huomautus

Jos höyrykattilassa on liian vähän tai ei lainkaan vettä, vesipumppu käy ja pumppaa vettä vesisäiliöstä höyrykattilaan. Täyttö voi kestää useita minutteja.

## HUOMIO

### Vaurioita laitteelle

Soveltumaton vesi voi tukkia suuttimet tai vaurioittaa vedenkorkeuden näyttöä.

Älä täytä pelkästään suodatettua vettä. Käytä enintään

50 % suodatettua vettä sekoitettuna vesijohtoveteen.

Älä täytä kondenssivettä pyykinkuivaajasta.

Älä täytä talteenotettua sadevettä.

Älä täytä mitään puhdistusaineita tai muita lisäaineita (esim. tuoksujia).

1. Täytä vesisäiliö merkintään "MAX" saakka vesijohtovedellä tai sekoituksella vesijohtovettä ja enintään 50 % suodatettua vettä.  
Laitte on käyttövalmis.

## Laitteen kytkeminen pois päältä

1. Paina pois-painiketta.

### Kuva P

Laitte on kytketty pois päältä.

2. Paina höyryvipua, kunnes höyryä ei enää tule ulos.

### Kuva Q

Höyrykattila on paineeton.

3. Aseta lapsilukko (höyrymäärän valintakytkin) taaksepäin.  
Höyryvipu on lukittu.
4. Paina laitepistorasian kansi alas ja vedä höyrypistoke irti laitepistorasiasta.
5. Irrota verkkopistoke pistorasiasta.
6. Tyhjennä vesisäiliö.

## Höyrykattilan huuhdelu

Huuhtele laitteen höyrykattila viimeistään joka

10. kattilan täytön huuhdellun jälkeen.

1. Laitteen kytkeminen pois päältä, katso luku Laitteen kytkeminen pois päältä.
2. Anna laitteen jäähtyä.

3. Tyhjennä vesisäiliö.
4. Poista varusteet niiden pidikkeistä.
5. Avaa huoltolukko. Aseta sitä varten toisen jatkoputken avoin pää huoltolukkuun, anna lukittua paikoilleen ohjaimen ja käännä auki.

### Kuva U

6. Täytä höyrykattila vedellä ja heiluttele sitä voimakkaasti. Näin höyrykattilan pohjaan kiinnittyneet kalkkijäämät irtoavat.
7. Tyhjennä vesi kokonaan pois höyrykattilasta.

### Kuva V

## Laitteen säilytys

1. Aseta jatkoputket varusteille tarkoitettuihin suuriin pidikkeisiin.
2. Työnnä käsisuutin ja pistesuikusuutin aina yhteen jatkoputkeen.
3. Kiinnitä suuri pyöreä harja pistesuikusuuttimeen.
4. Aseta pieni pyöreä harja ja suuttimet varusteille tarkoitettuihin suuriin pidikkeisiin.
5. Ripusta lattiasuutin pidikkeeseen.

### Kuva S

6. Kierrä höyryletku jatkoputkien ympärille ja aseta höyrypistooli lattiasuuttimeen.

### Kuva T

7. Kierrä verkkokaapeli jatkoputkien ympärille.
8. Työnnä verkkokaapeli varustelokeroon.
9. Säilytä laitetta kuivassa ja jäätymiseltä suojatussa paikassa.

## Tärkeitä käyttöä koskevia ohjeita

### Lattiapintojen puhdistus

Suosittelemme, että lattia lakaistaan tai imuroidaan ennen laitteen käyttöä. Näin lattiasta poistetaan likaa ja irrallisia hiukkasia jo ennen kosteaa puhdistusta.

### Tekstiilien elvyttäminen

Ennen laitteella käsittelemistä on tekstiilien kestävyys aina tarkastettava jostain huomaamattomasta paikasta: Höyryt tekstiilit, anna kuivaa ja tarkasta sen jälkeen ovatko värit tai muodot muuttuneet.

### Pinoitettujen ja maalattujen pintojen puhdistus

## HUOMIO

### Vaurioituneet pinnat

Höyry voi vaurioittaa vahaa, huonekalujen kiillotusainetta, muovipäällysteitä tai väriä ja irrottaa liimatun suojaristan reunoista.

Älä kohdista höyryä liimattuja reunoja kohti, sillä liimattu suojarista voi irrota.

Älä käytä laitetta sinetöimättömien puu- tai parkettilattioiden puhdistukseen.

Älä käytä laitetta maalattujen tai muovipäällysteisten pintojen puhdistukseen, kuten esim. keittiökalusteet ja huonekalut, ovet tai parketit.

1. Höyrytä näiden pintojen puhdistusta varten liinaa lyhyesti ja pyyhi pinnat sillä.

## Lasien puhdistus

## HUOMIO

### Lasien rikkoutuminen ja vaurioituneet pinnat

Höyry voi vaurioittaa ikkunakehysten sinetöityjä kohtia ja alhaisissa ulkolämpötiloissa johtaa jännitteisiin ikkunalasiin pinnalla ja siten lasien rikkoutumiseen.

Älä kohdista höyryä ikkunakehysten sinetöityihin kohtiin. Lämmitä ikkunalaseja alhaisissa ulkolämpötiloissa höyryttämällä koko lasipintaa kevyesti.



- Puhdista ikkunapinnat käsisuuttimella ja päällyksellä. Käytä veden poistamiseksi ikkunalastaa tai pyyhkipinnat kuiviksi.

## Varusteiden käyttö

### Höyrypistooli

Höyrypistoolia voi käyttää seuraavilla käyttöalueilla ilman varusteita:

- Pienien rypyjen poistamiseen ripustetuista vaatekappaleista: Höyrytä vaatekappaletta 10-20 cm etäisyydeltä.
- Pölyn kosteaan pyyhkimiseen: Höyrytä liinaa lyhyesti ja pyyhi sillä huonekaluja.

### Pistesuihkusuutin

Pistesuihkusuutin soveltuu vaikeapääsyisten kohtien, saumojen, armatuuriin, viemäriaukkojen, pesuallaiden, WC:n, sälekaihtimien tai lämpöpattereiden puhdistamiseen. Mitä lähempänä pistesuihkusuutin on likaista kohtaa, sitä suurempi on puhdistusvaikutus, koska lämpötila ja höyrymäärä ovat suurimmillaan suuttimen ulostulossa. Pinttynleet kalkkikerääntymät voidaan ennen höyrypuhdistusta käsitellä sopivalla puhdistusaineella. Anna puhdistusaineen vaikuttaa n. 5 minuuttia ja höyrytä sen jälkeen.

1. Työnnä pistesuihkusuutin höyrypistooliin.

**Kuva J**

### Pyöreä harja (pieni)

Pieni pyöreä harja soveltuu pinttynneen lian puhdistukseen. Harjaamalla voidaan pinttynyt lika poistaa helpommin.

**HUOMIO**

**Vaurioituneet pinnat**

*Harja voi naarmuttaa herkkiä pintoja.*

*Ei sovellu herkkien pintojen puhdistukseen.*

1. Asenna pieni pyöreä harja pistesuihkusuuttimeen.

**Kuva K**

### Pyöreä harja (suuri)

Suuri pyöreä harja soveltuu suurten pyöreiden pintojen puhdistukseen kuten esim. pesuallalta, suihkuallas, kylpyamme, keittiön astianpesuallalta.

**HUOMIO**

**Vaurioituneet pinnat**

*Harja voi naarmuttaa herkkiä pintoja.*

*Ei sovellu herkkien pintojen puhdistukseen.*

1. Asenna suuri pyöreä harja pistesuihkusuuttimeen.

**Kuva K**

### Tehosuutin

Tehosuutin soveltuu pinttynneen lian puhdistukseen, nurkkien, liitosten tms. puhtaaksi puhaltamiseen.

1. Asenna tehosuutin pistesuihkusuuttimeen samoin kuin pyöreä harja.

**Kuva K**

### Käsisuutin

Käsisuutin soveltuu pienten pestävien pintojen, suihkukaappien ja peilien puhdistukseen.

1. Työnnä käsisuutin pistesuihkusuuttimen mukaan höyrypistooliin.

**Kuva J**

2. Vedä päällyks käsisuuttimen yli.

## Lattiasuutin

Lattiasuutin soveltuu pestävien seinä- ja lattiapinnoitteiden puhdistukseen, kuten kivilattiat, kaakelit ja PVC-lattiat.

**HUOMIO**

**Vaurioita höyryyn vaikutuksen johdosta**

*Kuumuus ja läpikastuminen voi aiheuttaa vaurioita.*

*Tarkasta sen takia ennen käyttöä kuumuuden kestävyys ja höyryyn vaikutus jossain huomaamattomassa paikassa pienellä höyrymäärällä.*

**Huomautus**

*Puhdistusainejäämät tai hoitoemulsiot voivat puhdistetavalla pinnalla höyrypuhdistuksessa aiheuttaa juovia, jotka kuitenkin häviävät useiden käyttökertojen jälkeen. Suosittelemme, että lattia lakaistaan tai imuroidaan ennen laitteen käyttöä. Näin lattiasta poistetaan likaa ja irrallisia hiukkasia jo ennen kostea puhdistusta.*

*Työskentele erittäin likaisilla pinnoilla hitaasti, jotta höyry voi vaikuttaa kauemmin.*

1. Yhdistä jatkoputki höyrypistooliin.

**Kuva L**

2. Työnnä lattiasuutin jatkoputkeen.

**Kuva M**

3. Kiinnitä lattialiina lattiasuuttimeen.

a Aseta lattialiina tarrahiinat ylöspäin lattialle.

b Paina lattiasuutin kevyesti lattialiinaan.

**Kuva N**

Lattialiina kiinnittyy tarrakiinnityksen avulla itsestään lattiasuuttimeen.

### Lattialiinan poistaminen

1. Aseta toinen jalka lattialiinan jalkakelyville ja nosta lattiasuutinta ylöspäin.

**Kuva N**

**Huomautus**

*Alussa lattialiinan tarrakiinnitys on hyvin voimakas, eikä sitä helposti voi poistaa lattiasuuttimeesta. Usean käytön ja lattialiinan pesun jälkeen sen voi hyvin poistaa lattiasuuttimeesta ja se on saavuttanut optimaalisen pidon.*

### Lattiasuuttimen säilytys

1. Ripusta lattiasuutin pidikkeeseen, kun keskeytät työn.

**Kuva S**

## Mattoliukuri

Mattoliukurin avulla voidaan mattoja ehostaa.

**HUOMIO**

**Vaurioita mattoliukurissa ja matossa**

*Lika mattoliukurissa sekä kuumuus ja läpikastuminen voi aiheuttaa vaurioita mattoon.*

*Tarkasta sen takia ennen käyttöä kuumuuden kestävyys ja höyryyn vaikutus mattoon jossain huomaamattomassa paikassa pienellä höyrymäärällä.*

*Noudata maton valmistajan puhdistusohjeita.*

*Varmista, että matto on ennen mattoliukurin käyttöä imuroitu ja tahrat poistettu.*

*Poista ennen käyttöä ja käyttöaukkojen jälkeen höyryttämällä viemäriin (ilman lattialiinaa/varusteiden kanssa) mahdolliset vesikerääntymät (lauhdevesi) laitteesta. Käytä mattoliukuria vain lattiasuuttimessa olevan lattialiinan kanssa.*

*Suorita höyrypuhdistus mattoliukuria käyttämällä vain heikolla höyryteholla.*

*Älä kohdista höyryä jatkuvasti samaan kohtaan (enintään 5 sekuntia), liiallisen kostumisen ja lämpötilavaikutusten aiheuttamien vaurioiden välttämiseksi.*

*Älä käytä mattoliukuria korkeanukkaisille matoilte.*

## Mattoliukurin kiinnitys lattiasuuttimeen

1. Lattialiinan kiinnitys lattiasuuttimeen, katso luku Lattiasuutin.
- Kuva N**
2. Työnnä lattiasuutin kevyesti painamalla mattoliukuriin sisään ja anna lukittua paikoilleen.
- Kuva O**
3. Aloita maton puhdistus.

## Mattoliukurin irrotus lattiasuutimesta

### △ VARO

#### **Palovammat jaloissa**

Mattoliukuri voi höyrytetäessä kuumentua.

Älä käytä mattoliukuria tai irrota sitä paljain jaloin tai avosandaaleissa.

Käytä mattoliukuri ja irrota se vain käyttäen soveltuvia kenkiä.

1. Paina mattoliukurin levy kengän kärjellä alas.
2. Nosta lattiasuutin ylös.

### **Kuva O**

## Höyrysilitysrauta

### **Huomautus**

Suosittellemme käyttämään KÄRCHER-silityspöytää aktiivisella höyryimulla. Tämä silityspöytä on saatavana hankittuun laitteeseen lisävarusteena. Se helpottaa ja nopeuttaa silittämistä. Käytettävän silityspöydän tulee joka tapauksessa sisältää höyryä läpäisevä, ristikko-mainen silitysalusta.

### **Huomautus**

Silityspöydässä, jossa ei ole höyryimuria, silityspöydän päällysteen läpikastuminen on mahdollista, kun kondenssivettä kertyy.

## Höyrysilitysraudan käyttöönotto

### **HUOMIO**

#### **Lauhveden/kosteuden aiheuttamat aineelliset vahingot**

Silityksen aikana kondenssivettä saattaa tippua lattialle ja se voi vaurioittaa herkkää lattiamateriaalia.

Suorita silitystyöt sellaisten lattiamateriaalien yläpuolella, joka eivät vaurioidu kondenssivedestä (esim. laatat/kiivi).

Jos kyseessä on herkkä lattiamateriaali, varmista, että alue, jolle kondenssivettä voi tippua, on suojattu riittävästi (esim. vettä läpäisemätön lattiamatto).

### **Huomautus**

Silitysraudan pohjan täytyy olla kuuma, jotta höyry ei kondensoidu pohjassa ja silittävät vaatteet kastu.

1. Varmista, että höyrypuhdistimen höyrykattilassa on vesijohdettava tai vesijohdoveden ja enintään 50 % tislautun veden seosta.
2. Työnnä silitysraudan höyrypistoketta laitepistorasiaan, kunnes se kuuluvasti lukittuu.
3. Ota höyrypuhdistin käyttöön, katso luku Laitteen kytkeminen päälle.
4. Odota, kunnes höyrypuhdistin on käyttövalmis.
5. Silityspöytä on käyttövalmis heti, kun merkkivalo (oranssi) on sammunut.
6. Käytön aikana merkkivalo syttyy, kun silitysrauta kuumenee uudelleen. Käyttöä ei tarvitse keskeyttää uudelleenkuumennuksen aikana.

## Höyrysilitys

### **HUOMIO**

#### **Vaatekappaleiden vauriot**

Jos silitysohjeita ei noudateta, vaatekappaleeseen voi aiheutua vaurioita.

Noudata vaatekappaleessa olevia silitysohjeita.

### **Huomautus**

Kiinteällä, optimaalisella lämpötila-asetuksella kaikki silityskelpoiset tekstiilit voidaan silittää ilman ylimääräistä lämpötila-asetusta.

Silläit herkätkankaat ja painannat takapuolelta höyryllä ilman suoraa kosketusta silitysrautaan.

### **Huomautus**

Silitysrauta on varustettu automaattisella sammutustoi-minnolla, joka kytkee laitteen pois päältä, jos sitä ei ole liikutettu yli 5 minuutin aikana. Tämä automaattinen sammutustoiminto lisää turvallisuutta ja säästää energiaa, sillä silitysrauta ei kuumene jatkuvasti. Silitysrauta kytkeytyy takaisin päälle ja alkaa lämmitä heti, kun sitä liikutetaan.

### **Huomautus**

Verhoja, vaatteita jne. pystysuuntaisesti höyrytetäessä voi silitysrauta pitää pystysuorassa.

1. Heti kun silitysraudan lämmityksen merkkivalo (oranssi) sammuu, voi silittämisen aloittaa.
2. Paina alla olevan kahvan höyrykytkintä. Höyryä virtaa ulos niin kauan, kuin kytkintä painetaan.
3. Kohdista ennen silityksen aloittamista ja silitystaukojen jälkeen höyrypurkaus johonkin liinaan, kunnes höyryä tulee ulos tasaisesti.

## Kuivasilitys

### **HUOMIO**

#### **Vaurioita laitteelle**

Vedenpuute höyrykattilassa johtaa laitevaurioihin Varmista, että höyrykattilassa on vettä.

### **HUOMIO**

#### **Vaatekappaleiden vauriot**

Jos silitysohjeita ei noudateta, vaatekappaleeseen voi aiheutua vaurioita.

Noudata vaatekappaleessa olevia silitysohjeita.

### **Huomautus**

Kiinteällä, optimaalisella lämpötila-asetuksella kaikki silityskelpoiset tekstiilit voidaan silittää ilman ylimääräistä lämpötila-asetusta.

Silläit herkätkankaat ja painannat takapuolelta höyryllä ilman suoraa kosketusta silitysrautaan.

- Odota, kunnes silitysraudan lämmityksen merkkivalo (oranssi) sammuu.
- Silitysrauta on valmis silitykseen.

## Hoito ja huolto

### Höyrykattilan kalkinpoisto

### **Huomautus**

Koska laitteeseen kerääntyy kalkkia, suosittelemme poistamaan sen laitteesta taulukossa ilmoitetun vesisäiliön täyttökertojen määrän jälkeen (ST = säiliön täyttö).

Kovuusalue	°dH	mmol/l	ST	
I	pehmeä	0–7	0–1,3	100
II	keskikova	7–14	1,3–2,5	90
III	kova	14–21	2,5–3,8	75
IV	erittäin kova	> 21	> 3,8	50

### **Huomautus**

Vesilaitokset tai kuntien tekniset virastot antavat tietoja vesijohdoveden kovuudesta.

### **HUOMIO**

#### **Vaurioituneita pintoja**

Kalkinpoistoliuos voi syövyttää herkkiä pintoja.

Täytä ja tyhjennä laite varovasti.

1. Laitteen kytkeminen pois päältä, katso luku Laitteen kytkeminen pois päältä.

- Anna laitteen jäähtyä.
  - Tyhjennä vesisäiliö.
  - Poista varusteet niiden pidikkeistä.
  - Avaa huoltolukko. Aseta sitä varten toisen jatkoputken avoin pää huoltolukon ohjaimen, anna lukittua paikoilleen ja käännä auki.
- Kuva U**
- Tyhjennä vesi kokonaan pois höyrykattilasta.

## HUOMIO

### **Laitevarurioita kalkinpoistoaineen johdosta**

*Soveltumaton kalkinpoistoaine ja sen väärä annostelu voi vaurioittaa laitetta.*

*Käytä vain KÄRCHER-kalkinpoistoainetta.*

*Käytä 1 annosteluysikköä kalkinpoistoainetta 0,5 litraan vettä.*

- Sekoita kalkinpoistoaineliuos kalkinpoistoaineessa olevien ohjeiden mukaan.
- Täytä kalkinpoistoaineliuos höyrykattilaan. Älä sulje höyrykattilaa.
- Anna kalkinpoistoaineliuksen vaikuttaa n. 8 tuntia.
- Tyhjennä kalkinpoistoaineliuos kokonaan pois höyrykattilasta.
- Toista kalkinpoisto tarvittaessa.
- Huuhtelee höyrykattila 2-3 kertaa kylmällä vedellä kaikkien kalkinpoistoaineliuksen jäämien poistamiseksi.
- Tyhjennä vesi kokonaan pois höyrykattilasta.
- Kuivaa verkkoliitäntäjohdon säilytys.
- Kiinnitä huoltolukko toiseen jatkoputkeen.

## Varusteiden hoito

(varusteet - toimituksen laajuuden mukaan)

### **Huomautus**

*Mikrokuutiolina ei sovellu kuivaimen.*

### **Huomautus**

*Noudata liinojen pesussa pesuohjeessa olevia tietoja. Älä käytä huuhteluinetta, jotta liinat pystyvät hyvin imeämään lian.*

- Pese lattialiinat ja päällykset enintään lämpötilassa 60 °C pesukoneessa.

## Ohjeita häiriöissä

Häiriöillä on usein yksinkertaisia syitä, jotka voit itse poistaa seuraavan yleiskatsauksen avulla. Ota yhteys valtuutettuun asiakaspalveluun epäselvissä tapauksissa tai jos häiriöitä ei ole tässä mainittu.

### **VAROITUS**

#### **Sähköiskun tai palovammojen vaara**

*Niin kauan kuin laite on yhdistettyä virtaverkkoon tai se ei vielä ole jäähtynyt, häiriöiden poistaminen on vaarallista.*

*Irota verkkopistoke.*

*Anna laitteen jäähtyä.*

#### **Vedenpuutteen merkkivalo vilkkuu punaisena ja merkkiäänä kuuluu**

Säiliössä ei ole vettä.

- Täytä vesisäiliö merkintään "MAX" saakka.

#### **Vedenpuutteen merkkivalo palaa punaisena**

Höyrykattilassa ei ole höyryä. Pumpun ylikuumenemissuoja on lauennut.

- Laitteen kytkeminen pois päältä, katso luku Laitteen kytkeminen pois päältä.
- Täytä vesisäiliö.
- Laitteen kytkeminen päälle, katso luku Laitteen kytkeminen päälle.

Vesisäiliötä ei ole oikein asetettu tai siinä on kalkkia.

- Irota vesisäiliö.
- Huuhtelee vesisäiliö.
- Aseta vesisäiliö paikoilleen ja paina alaspäin, kunnes se lukittuu.

#### **Höyryvipua ei voi painaa**

Höyryvipu on varmistettu lapsilukolla.

- Aseta lapsilukko (höyrymäärän valintakytkin) eteenpäin.

Höyryvivun lukitus on avattu.

#### **Pitkä lämmitys aika**

Höyrykattilassa on kalkkia.

- Poista kalkki höyrykattilasta.

#### **Suuri veden ulostulo**

Höyrykattilassa on kalkkia.

- Poista kalkki höyrykattilasta.

#### **Höyrysiiliytysrauta "sylkee" vettä**

- Huuhtelee höyrypuhdistimen höyrykattila tai poista kalkki, katso luku Höyrykattilan kalkinpoisto.

#### **Siilitystaukojen jälkeen höyrysiiliytysraudasta tulee vesipisarointa**

Pitempien siilitystaukojen jälkeen voi höyry kondensoitua höyryjohdossa.

- Kohdista siilitystaukojen jälkeen höyrypurkaus johonkin liinaan, kunnes höyryä tulee ulos tasaisesti.

## Tekniset tiedot

Sähköliitäntä		
Jännite	V	220-240
Vaihe	~	1
Taajuus	Hz	50-60
Kotelointiluokka		IPX4
Suojaluokka		I
Tehotiedot		
Lämmitysteho	W	2000
Siiliytysraudan lämmitysteho	W	700
Maksimikäyttöpaine	MPa	0,35
Lämmitys aika	minuuttia	4
Jatkuva höyrytys	g/min	50
Maksimihöyrypurkaus	g/min	110
Täyttömäärä		
Vesisäiliö	l	0,8
Höyrykattila	l	0,5
Mitat ja painot		
Paino (ilman varusteita)	kg	4,0
Pituus	mm	350
Leveys	mm	280
Korkeus	mm	270

Oikeus teknisiin muutoksiin pidätetään.

## Περιεχόμενα

Γενικές υποδείξεις.....	76
Ενδεειγμένη χρήση.....	76
Προστασία του περιβάλλοντος.....	76
Παρελκόμενα και ανταλλακτικά.....	76
Παραδοτέος εξοπλισμός.....	76
Εγγύηση.....	76
Συστήματα ασφαλείας.....	76
Περιγραφή συσκευής.....	77
Συναρμολόγηση.....	77
Λειτουργία.....	78
Σημαντικές υποδείξεις για τη χρήση.....	79
Χρήση των εξαρτημάτων.....	79
Φροντίδα και συντήρηση.....	81
Αντιμετώπιση βλαβών.....	82
Τεχνικά στοιχεία.....	83

## Γενικές υποδείξεις



Πριν από την πρώτη χρήση της συσκευής, διαβάστε αυτές τις γνήσιες οδηγίες χρήσης καθώς και τις συνοδευτικές υποδείξεις ασφαλείας. Εφαρμόζετε αυτές τις οδηγίες.

Φυλάξτε τα δύο βιβλιάρικα για μεταγενέστερη χρήση ή για τον επόμενο ιδιοκτήτη.

## Ενδεειγμένη χρήση

Χρησιμοποιείτε τη συσκευή αποκλειστικά για την ιδιωτική σας κατοικία. Η συσκευή προορίζεται για εργασίες καθαρισμού με ατμό και μπορεί να χρησιμοποιηθεί με τον κατάλληλο εξοπλισμό, όπως περιγράφεται στις οδηγίες λειτουργίας. Δεν χρειάζονται μέσα καθαρισμού. Τηρείτε τις υποδείξεις ασφαλείας.

## Προστασία του περιβάλλοντος



Τα υλικά συσκευασίας είναι ανακυκλώσιμα. Απορρίψτε τις συσκευασίες με περιβαλλοντικά ορθό τρόπο.



Οι ηλεκτρικές και ηλεκτρονικές συσκευές περιέχουν πολύτιμα ανακυκλώσιμα υλικά και, συχνά, εξαρτήματα όπως μπαταρίες απλές, επαναφορτιζόμενες ή λάδια, τα οποία σε περίπτωση λανθασμένης χρήσης ή απόρριψης μπορούν να θέσουν σε κίνδυνο την ανθρώπινη υγεία και το περιβάλλον. Ωστόσο, αυτά τα συστατικά είναι απαραίτητα για τη σωστή λειτουργία της συσκευής. Οι συσκευές που φέρουν αυτό το σύμβολο δεν επιτρέπεται να απορρίπτονται μαζί με τα οικιακά απορρίμματα.

### Υποδείξεις σχετικά με συστατικά (REACH)

Ενημερωμένες πληροφορίες σχετικά με τα συστατικά είναι διαθέσιμες στη διεύθυνση: [www.kaercher.com/REACH](http://www.kaercher.com/REACH)

## Παρελκόμενα και ανταλλακτικά

Χρησιμοποιείτε μόνο γνήσια παρελκόμενα και γνήσια ανταλλακτικά, καθώς αυτά εγγυώνται την ασφαλή και απρόσκοπτη λειτουργία της συσκευής. Πληροφορίες σχετικά με τα παρελκόμενα και τα ανταλλακτικά θα βρείτε στη διεύθυνση [www.kaercher.com](http://www.kaercher.com).

## Παραδοτέος εξοπλισμός

Ο παραδοτέος εξοπλισμός της συσκευής απεικονίζεται επάνω στη συσκευασία. Κατά την αφαίρεση από τη συσκευασία ελέγξτε την πληρότητα των περιεχομένων. Σε περίπτωση που λείπουν παρελκόμενα ή έχουν προκληθεί ζημιές κατά τη μεταφορά, ενημερώστε τον προμηθευτή σας.

## Εγγύηση

Σε κάθε χώρα ισχύουν οι όροι εγγύησης οι οποίοι εκδίδονται από την αρμόδια εταιρεία διανομής μας. Τυχόν βλάβες στη συσκευή σας επιδιορθώνονται από εμάς χωρίς χρέωση εντός της προθεσμίας εγγύησης, εφόσον οφείλονται σε σφάλμα υλικού ή κατασκευής. Σε περίπτωση εγγύησης απευθυνθείτε στον προμηθευτή σας ή το πλησιέστερο εξουσιοδοτημένο τμήμα εξυπηρέτησης πελατών, προσκομίζοντας το παραστατικό της αγοράς. (για διευθύνσεις βλέπε την πίσω σελίδα)

## Συστήματα ασφαλείας

### Δ ΠΡΟΣΟΧΗ

### Ελληνή ή τροποποιημένα συστήματα ασφαλείας

Τα συστήματα ασφαλείας χρησιμοποιούν για την προστασία σας.

Ποτέ μην τροποποιείτε και μη παρακάμπτετε τα συστήματα ασφαλείας.

## Σύμβολα επάνω στη συσκευή

(Ανάλογα με τον τύπο συσκευής)

	Κίνδυνος εγκαυμάτων, η επιφάνεια της συσκευής θερμαίνεται κατά τη λειτουργία
	Κίνδυνος εγκαυμάτων από τον ατμό
	Διαβάστε τις οδηγίες λειτουργίας

## Ρυθμιστής πίεσης

Ο ρυθμιστής πίεσης διατηρεί όσο το δυνατόν σταθερή την πίεση στον ατμολέβητα κατά τη διάρκεια της λειτουργίας. Η θέρμανση απενεργοποιείται όταν η πίεση λειτουργίας στον ατμολέβητα φτάσει στη μέγιστη τιμή και τίθεται και πάλι σε λειτουργία μόλις η πίεση μειωθεί ύστερα από κατανάλωση ατμού.

## Θερμοστάτης ασφαλείας

Ο θερμοστάτης ασφαλείας εμποδίζει την υπερθέρμανση της συσκευής. Σε περίπτωση βλάβης του ρυθμιστή πίεσης και του θερμοστάτη του λέβητα με συνέπεια την υπερθέρμανση της συσκευής, ο θερμοστάτης ασφαλείας απενεργοποιεί τη συσκευή. Για την αντικατάσταση του θερμοστάτη ασφαλείας απευθυνθείτε στο αρμόδιο τμήμα εξυπηρέτησης πελατών της KÄRCHER.

## Θερμοστάτης λέβητα

Σε περίπτωση σφάλματος ο θερμοστάτης του λέβητα απενεργοποιεί τη θέρμανση, π.χ. όταν μέσα στον ατμολέβητα δεν υπάρχει καθόλου νερό και η θερμοκρασία του λέβητα αυξάνει. Μόλις προσθέσετε νερό, η συσκευή είναι και πάλι έτοιμη για χρήση.

## Πώμα συντήρησης

Το πώμα συντήρησης σφραγίζει το ατμολέβητα έναντι της υφιστάμενης πίεσης ατμού. Το πώμα συντήρησης λειτουργεί ταυτόχρονα και ως βαλβίδα υπερπίεσης. Σε περίπτωση που ο ρυθμιστής πίεσης είναι ελαττωματικός και αυξάνεται η πίεση του ατμού στον λέβητα, ανοίγει η βαλβίδα υπερπίεσης και ο ατμός διαφεύγει από το πώμα συντήρησης στο περιβάλλον. Πριν από την επανενεργοποίηση της συσκευής απευθυνθείτε στο αρμόδιο τμήμα εξυπηρέτησης πελατών της KÄRCHER.

## Περιγραφή συσκευής

Σε αυτές τις οδηγίες λειτουργίας περιγράφεται ο μέγιστος δυνατός εξοπλισμός. Στο παραδοτέο υλικό υπάρχουν διαφορές ανάλογα με το μοντέλο (ανατρέξτε στη συσκευασία).

### Σχήματα στη σελίδα διαγραμμάτων Εικόνα Α

- ① Ρευματοδότης συσκευής με κάλυμμα
- ② Δοχείο νερού
- ③ Στόμιο πλήρωσης δοχείου νερού
- ④ Διακόπτης - ON
- ⑤ Διακόπτης - OFF
- ⑥ Ενδεικτική λυχνία (πράσινη) - θέρμανση
- ⑦ Ενδεικτική λυχνία (κόκκινη) - έλλειψη νερού
- ⑧ Λαβή μεταφοράς
- ⑨ Συγκρατητήρας για εξαρτήματα
- ⑩ Συγκρατητήρας για εξαρτήματα
- ⑪ Καπάκι συντήρησης
- ⑫ Φύλαξη για σύνδεση μη ηλεκτρικό δίκτυο
- ⑬ Στήριγμα στάθμευσης για ακροφύσιο δαπέδου
- ⑭ Ηλεκτρικό καλώδιο με φως
- ⑮ Τροχοί κύλισης (2 τεμάχια)
- ⑯ Οδηγός ιμάντα
- ⑰ Πιστολέτο ατμού
- ⑱ Μοχλός ατμού
- ⑲ Πλήκτρο απασφάλισης
- ⑳ Διακόπτης επιλογής για όγκο ατμού (με ασφάλεια για τα παιδιά)
- ㉑ Εύκαμπτος σωλήνας ατμού
- ㉒ Βύσμα ατμού
- ㉓ Ακροφύσιο σημειακής δέσμης
- ㉔ Κυκλική βούρτσα (μικρή)
- ㉕ \*\*Ακροφύσιο μεγάλης ισχύος
- ㉖ \*\*Κυκλική βούρτσα (μεγάλη)
- ㉗ Ακροφύσιο χειρός
- ㉘ Επένδυση μικροϊνών ακροφυσίου χειρός
- ㉙ Σωλήνες προέκτασης (2 τεμάχια)
- ㉚ Πλήκτρο απασφάλισης

- ① Ακροφύσιο δαπέδου
- ② Αυτοκόλλητη σύνδεση χριτς-χρατς
- ③ Πανί δαπέδου από μικροΐνες (1 τεμάχιο)
- ④ \*\*Πανί για τα δάπεδο με μικρές ίνες (2 τεμάχια)
- ⑤ \*\*Πέλημα για χαλί
- ⑥ Μέσο απασβέστωσης
- ⑦ Σίδερο τάσης ατμού
- ⑧ Ενδεικτική λυχνία (πορτοκαλί) - θέρμανση
- ⑨ Διακόπτης ατμού (κάτω)
- ⑩ Βύσμα ατμού

\*\* Προαιρετικό

## Συναρμολόγηση

### Τοποθέτηση πρόσθετων εξαρτημάτων

1. Τοποθετήστε και ασφαλίστε το ροδάκι οδήγησης και τους πίσω τροχούς.

#### Εικόνα Β

2. Ανοίξτε το καπάκι της πρίζας της συσκευής.

#### Εικόνα Ε

3. Συνδέστε το βύσμα ατμού στην πρίζα της συσκευής, έτσι ώστε να ακουστεί που κλειδώνει.

#### Εικόνα Ε

4. Σπρώξτε το ανοικτό άκρο του πρόσθετου εξαρτήματος στο πιστολέτο ατμού, μέχρι να κλειδώσει το πλήκτρο απασφάλισης του πιστολέτου.

#### Εικόνα J

5. Σπρώξτε το ανοικτό άκρο του πρόσθετου εξαρτήματος πάνω στο ακροφύσιο σημειακής δέσμης.

#### Εικόνα Κ

6. Συνδέστε το σωλήνα προέκτασης με το πιστολέτο ψεκασμού.
  - a Σπρώξτε τον 1ο σωλήνα προέκτασης πάνω στο πιστολέτο ατμού, μέχρι να κλειδώσει το πλήκτρο απασφάλισης του πιστολέτου.  
Ο συνδετικός σωλήνας συνδέθηκε.
  - b Σπρώξτε τον 2ο σωλήνα προέκτασης πάνω στον 1ο σωλήνα προέκτασης.  
Οι συνδετικοί σωλήνες συνδέθηκαν.

#### Εικόνα L

7. Σπρώξτε το πρόσθετο εξάρτημα ή και το ακροφύσιο δαπέδου στο ελεύθερο άκρο του σωλήνα προέκτασης.

#### Εικόνα Μ

Το πρόσθετο εξάρτημα συνδέθηκε.

### Αποσύνδεση πρόσθετων εξαρτημάτων

1. Φέρτε τον διακόπτη επιλογής ποσότητας ατμού προς τα πίσω.  
Ο μοχλός ατμού είναι κλειδωμένος.
2. Πιέστε προς τα κάτω το καπάκι της πρίζας της συσκευής και αποσυνδέστε το βύσμα ατμού από την πρίζα της συσκευής.
3. Πιέστε το πλήκτρο απασφάλισης και αποσυναρμολογήστε τα εξαρτήματα.

#### Εικόνα R

## Λειτουργία

### Προσθήκη νερού

Για να γεμίσετε το δοχείο νερού μπορείτε οποιαδήποτε στιγμή είτε να το αφαιρέσετε από τη συσκευή ή να το γεμίσετε κατευθείαν στη συσκευή.

#### ΠΡΟΣΟΧΗ

##### Ζημιές στη συσκευή

Από ακατάλληλο νερό μπορούν να βουλώσουν τα ακροφύσια ή να προκληθεί ζημιά στην ένδειξη στάθμης νερού.

Μην χρησιμοποιείτε καθαρό αποσταγμένο νερό.

Χρησιμοποιείται αποσταγμένο νερό μέχρι 50 % αναμεμιγμένο με νερό βρύσης.

Μη χρησιμοποιείτε νερό συμπυκνώματος από στεγνωτήριο ρούχων.

Μη χρησιμοποιείτε συγκεντρωμένο βρόχινο νερό.

Μην προσθέτετε μέσα καθαρισμού ούτε άλλες πρόσθετες ουσίες (π.χ. αρώματα).

#### Αφαίρεση δοχείου νερού για γέμισμα

1. Τραβήξτε το δοχείο νερού κάθετα προς τα επάνω.

##### Εικόνα C

2. Γεμίστε το δοχείο νερού κατακόρυφα με νερό βρύσης ή με μείγμα νερού βρύσης και έως και 50 % αποσταγμένου νερού μέχρι το σημάδι "MAX".
3. Τοποθετήστε το δοχείο νερού στη θέση του και πιέστε το προς τα κάτω, ώσπου να ασφαλίσει.

#### Πλήρωση δοχείου νερού κατευθείαν στη συσκευή

1. Με μία κανάτα γεμίστε το δοχείο νερού από το άνοιγμα πλήρωσης μέχρι το σημάδι "MAX" με νερό βρύσης ή με μείγμα νερού βρύσης και έως και 50 % αποσταγμένου νερού.

##### Εικόνα D

#### Ενεργοποίηση συσκευής

##### Υπόδειξη

Αν στον ατμολέβητα βρίσκεται ελάχιστο ή καθόλου νερό, τότε ενεργοποιείται η αντλία νερού και μεταφέρει νερό από το δοχείο νερού στον ατμολέβητα. Η διαδικασία πλήρωσης μπορεί να διαρκέσει αρκετά λεπτά.

##### Υπόδειξη

Η συσκευή κλείνει για λίγο τη βαλβίδα ανά 60 δευτερόλεπτα, οπότε και ακούγεται ένα ελαφρό κλικ. Με αυτό τον τρόπο αποτρέπεται η εμπλοκή της βαλβίδας.

Από αυτό δεν επηρεάζεται η έξοδος του ατμού.

1. Τοποθετήστε τη συσκευή σε σταθερό δάπεδο.

2. Συνδέστε τον ρευματολήπτη στην πρίζα.

##### Εικόνα F

3. Πιέστε τον διακόπτη στο ON.

Η πράσινη ενδεικτική λυχνία θέρμανσης αναβοσβήνει.

##### Εικόνα G

4. Περιμένετε να ανάψει σταθερά η πράσινη ενδεικτική λυχνία θέρμανσης.

##### Εικόνα H



5. Πιέστε τον μοχλό ατμού.

##### Εικόνα I

Εξέρχεται ατμός.

#### Ρύθμιση της παροχής ατμού

Ο διακόπτης επιλογής της ποσότητας ατμού ρυθμίζει την εξερχόμενη ποσότητα ατμού. Ο διακόπτης επιλογής έχει 3 θέσεις:

	Μέγιστη ποσότητα ατμού
	Μειωμένη ποσότητα ατμού
	Καθόλου ατμός - Ασφάλεια για παιδιά <b>Υπόδειξη</b> Σε αυτή τη θέση δεν μπορεί να χρησιμοποιηθεί ο μοχλός ατμού.

1. Ρυθμίστε τον διακόπτη επιλογής στην απαιτούμενη ποσότητα ατμού.
2. Πιέστε τον μοχλό ατμού.
3. Πριν από τον καθαρισμό κατευθύνετε το πιστολέτο σε ένα πανί μέχρι που ο ατμός να αρχίσει να βγαίνει ομοιόμορφα.

#### Προσθήκη νερού

Σε περίπτωση έλλειψης νερού ανάβει κόκκινη η ενδεικτική λυχνία έλλειψης νερού και ηχεί ένα ακουστικό σήμα.

##### Υπόδειξη

Η αντλία νερού γεμίζει τον ατμολέβητα κατά διαστήματα.

Εάν η πλήρωση είναι επιτυχής, η κόκκινη ενδεικτική λυχνία έλλειψης νερού σβήνει.

##### Υπόδειξη

Αν στον ατμολέβητα βρίσκεται ελάχιστο ή καθόλου νερό, τότε ενεργοποιείται η αντλία νερού και μεταφέρει νερό από το δοχείο νερού στον ατμολέβητα. Η διαδικασία πλήρωσης μπορεί να διαρκέσει αρκετά λεπτά.

#### ΠΡΟΣΟΧΗ

##### Ζημιές στη συσκευή

Από ακατάλληλο νερό μπορούν να βουλώσουν τα ακροφύσια ή να προκληθεί ζημιά στην ένδειξη στάθμης νερού.

Μην χρησιμοποιείτε καθαρό αποσταγμένο νερό.

Χρησιμοποιείται αποσταγμένο νερό μέχρι 50 % αναμεμιγμένο με νερό βρύσης.

Μη χρησιμοποιείτε νερό συμπυκνώματος από στεγνωτήριο ρούχων.

Μη χρησιμοποιείτε συγκεντρωμένο βρόχινο νερό.

Μην προσθέτετε μέσα καθαρισμού ούτε άλλες πρόσθετες ουσίες (π.χ. αρώματα).

1. Γεμίστε το δοχείο νερού μέχρι το σημάδι "MAX" με νερό βρύσης ή με μείγμα νερού βρύσης και έως και 50 % αποσταγμένου νερού.

Η συσκευή είναι έτοιμη για χρήση.

#### Απενεργοποίηση συσκευής

1. Πιέστε τον διακόπτη στο OFF.

##### Εικόνα P

Η συσκευή απενεργοποιείται.

2. Πατήστε τον μοχλό ατμού, μέχρι να πάψει να βγαίνει ατμός.

##### Εικόνα Q

Ο ατμολέβητας είναι χωρίς πίεση.

3. Φέρτε την ασφάλεια παιδιών προς τα πίσω (διακόπτης επιλογής ποσότητας ατμού).

Ο μοχλός ατμού είναι κλειδωμένος.

4. Πιέστε προς τα κάτω το καπάκι της υποδοχής της συσκευής και αποσυνδέστε το βύσμα ατμού από την υποδοχή.

5. Αποσυνδέστε τον ρευματολήπτη από την πρίζα.
6. Αδειάστε το δοχείο νερού.

### Πλύσιμο του ατμολέβητα

Ξεπλένετε τον ατμολέβητα της συσκευής το αργότερο ύστερα από κάθε 10η πλήρωση του δοχείου.

1. Απενεργοποιήστε τη συσκευή, βλ. κεφάλαιο Απενεργοποίηση συσκευής.
2. Αφήστε τη συσκευή να κρυώσει.
3. Αδειάστε το δοχείο νερού.
4. Βγάλτε τα πρόσθετα εξαρτήματα από τις υποδοχές τους.
5. Ανοίξτε το πώμα συντήρησης. Για να το επιτύχετε, τοποθετήστε το ανοικτό άκρο ενός σωλήνα προέκτασης στο πώμα συντήρησης, ασφαλίστε το στον οδηγό και ξεβιδώστε το.

#### Εικόνα U

6. Γεμίστε τον ατμολέβητα με νερό και ανακινήστε τον με δύναμη. Κατ' αυτόν τον τρόπο αποκολλώνται τα άλατα που συσσωρεύονται στον πυθμένα του ατμολέβητα.
7. Αδειάστε όλο το νερό από τον ατμολέβητα.

#### Εικόνα V

### Αποθήκευση συσκευής

1. Βάλτε τους σωλήνες προέκτασης στα μεγάλα στηρίγματα εξαρτημάτων.
2. Βάλτε τα ακροφύσια χειρός και σημειακής δέσμης σε από 1 σωλήνα προέκτασης.
3. Στερεώστε τη μεγάλη στρογγυλή βούρτσα στο ακροφύσιο σημειακής δέσμης.
4. Τοποθετήστε τη μικρή στρογγυλή βούρτσα και τα ακροφύσια στο μεσαίο στηρίγμα εξαρτημάτων.
5. Αναρτήστε το ακροφύσιο δαπέδου στο στηρίγμα φύλαξης.
6. Τυλίξτε τον ελαστικό σωλήνα ατμού γύρω από τους σωλήνες προέκτασης και βάλτε το πιστολέτο ατμού μέσα στο ακροφύσιο δαπέδου.

#### Εικόνα T

7. Τυλίξτε το ηλεκτρικό καλώδιο γύρω από τους σωλήνες προέκτασης.
8. Βάλτε το ηλεκτρικό καλώδιο μέσα στη θήκη εξαρτημάτων.
9. Φυλάσσετε τη συσκευή σε ξηρό χώρο που προστατεύεται από τον παγετό.

## Σημαντικές υποδείξεις για τη χρήση

### Καθαρισμός δαπέδων

Πριν τη χρήση της συσκευής συνιστάται να σκουπίσετε το δάπεδο με απλή ή με ηλεκτρική σκούπα. Έτσι θα απομακρυνθούν από το δάπεδο οι ρύποι και τα ελεύθερα σωματίδια πριν τον υγρό καθαρισμό.

### Φρεσκάρισμα υφασμάτων

Πριν από την κατεργασία με τη συσκευή, ελέγχετε πάντα την αντοχή των υφασμάτων σε σημεία που δεν είναι ορατά: Ψεκάστε με ατμό, στη συνέχεια αφήστε να στεγνώσει το ύφασμα και, τέλος, ελέγξτε εάν παρατηρούνται αλλαγές στο χρώμα ή στο σχήμα.

### Καθαρισμός επενδεδυμένων ή βαμμένων επιφανειών

#### ΠΡΟΣΟΧΗ

##### Ζημιά στις επιφάνειες

Ο ατμός μπορεί να αποκολλήσει κερί, λούστρο επίπλων, συνθετικές επιστρώσεις, χρώμα και περιμετρική ταινία από το πλάι.

Μη στρέψετε τον ατμό πάνω σε κολημένες ακμές διότι μπορεί να αποκολληθεί η κολημένη ταινία.

Μην χρησιμοποιείτε τη συσκευή για τον καθαρισμό μη στεγανών δαπέδων από ξύλο ή παρκέ.

Μην χρησιμοποιείτε τη συσκευή για τον καθαρισμό λουστραρισμένων ή επενδεδυμένων επιφανειών όπως π.χ. έπιπλα κουζίνας, πόρτες ή παρκέ.

1. Για τον καθαρισμό αυτών των επιφανειών ψεκάστε λίγο με ατμό ένα πανί και περάστε με αυτό την επιφάνεια.

### Καθαρισμός γυάλινων επιφανειών

#### ΠΡΟΣΟΧΗ

##### Θραύση γυαλιού και ζημιές στην επιφάνεια

Ο ατμός μπορεί να προκαλέσει ζημιές σε στεγανοποιημένα σημεία στα πλαίσια παραθύρων.

Ακόμη σε χαμηλές εξωτερικές θερμοκρασίες μπορεί να προκαλέσει μηχανικές τάσεις στην επιφάνεια των υαλοπινάκων με συνέπεια τη θραύση.

Μην στρέψετε τη δέση ατμού πάνω σε στεγανά σημεία του πλαισίου του παραθύρου.

Σε περιπτώση χαμηλής εξωτερικής θερμοκρασίας θερμάνετε τα τζάμια των παραθύρων, περνώντας ελαφρά με ατμό ολόκληρη τη γυάλινη επιφάνεια.

- Καθαρίζετε τα τζάμια με το ακροφύσιο χειρός και την ειδική επένδυση. Για την απομάκρυνση του νερού, χρησιμοποιήστε έναν υαλοκαθαριστήρα ή σκουπίστε τις επιφάνειες μέχρι να στεγνώσουν.

## Χρήση των εξαρτημάτων

### Πιστολέτο ατμού

Το πιστολέτο ατμού μπορεί να χρησιμοποιείται χωρίς εξαρτήματα στους παρακάτω τομείς:

- Για αφαίρεση ελαφρών τοαλακωμάτων από κρεμασμένα ρούχα: Ψεκάστε το ρούχο με ατμό από απόσταση 10-20 cm.
- Για υγρό σκούπισμα σκόνης: Ψεκάστε λίγο ατμό σε ένα πανί και περάστε με αυτό τα έπιπλα.

### Ακροφύσιο σημειακής δέσμης

Το ακροφύσιο σημειακής δέσμης ενδείκνυται ιδιαίτερα για τον καθαρισμό σημείων, αρμών, εξαρτημάτων, αποχετεύσεων, νιπτήρων, τουαλετών, στοριών ή σωμάτων κλιματιστή με δύσκολη πρόσβαση. Όσο πιο κοντά στο λερωμένο σημείο βρίσκεται το ακροφύσιο σημειακής δέσμης, τόσο αποτελεσματικότερη είναι η καθαριστική δράση, επειδή η θερμοκρασία και ο ατμός στο σημείο εξόδου του ακροφυσίου είναι ισχυρότερα. Πριν τον καθαρισμό με ατμό, μπορείτε να αφαιρέσετε τα επίμονα άλατα με ένα κατάλληλο καθαριστικό μέσο. Αφήστε το καθαριστικό να δράσει για περίπου 5 λεπτά και κατόπιν χρησιμοποιήστε ατμό.

1. Σπρώξτε το ακροφύσιο σημειακής δέσμης πάνω στο πιστολέτο ατμού.

#### Εικόνα J

### Στρογγυλή βούρτσα (μικρή)

Η μικρή στρογγυλή βούρτσα ενδείκνυται για τον καθαρισμό σκληρών ακαθαρσιών. Με βούρτσισμα μπορείτε να απομακρύνετε ευκολότερα τους επίμονους ρύπους.

#### ΠΡΟΣΟΧΗ

##### Ζημιά στις επιφάνειες

Η βούρτσα μπορεί να προκαλέσει γρατσουνιές σε ευαίσθητες επιφάνειες.

Ακατάλληλο για τον καθαρισμό ευαίσθητων επιφανειών.

1. Τοποθετήστε τη μικρή στρογγυλή βούρτσα στο ακροφύσιο σημειακής δέσμης.

#### Εικόνα K

### Στρογγυλή βούρτσα (μεγάλη)

Η μεγάλη στρογγυλή βούρτσα ενδείκνυται για τον καθαρισμό μεγάλων στρογγυλεμένων επιφανειών, π.χ. πιπτήρες, ντουζιέρες, μπανιέρες, νεροχύτες.

#### ΠΡΟΣΟΧΗ

##### Ζημιά στις επιφάνειες

Η βούρτσα μπορεί να προκαλέσει γρατσουνιές σε ευαίσθητες επιφάνειες.

Ακατάλληλο για τον καθαρισμό ευαίσθητων επιφανειών.

1. Τοποθετήστε τη μεγάλη στρογγυλή βούρτσα στο ακροφύσιο σημειακής δέσμης.

#### Εικόνα Κ

### Ακροφύσιο μεγάλης ισχύος

Το ακροφύσιο μεγάλης ισχύος ενδείκνυται για τον καθαρισμό επίμονων ρύπων, για φύσημα γωνιών, αρμών κτλ.

1. Τοποθετήστε το ακροφύσιο μεγάλης ισχύος πάνω στο ακροφύσιο σημειακής δέσμης όπως και με τη στρογγυλή βούρτσα.

#### Εικόνα Κ

### Ακροφύσιο χειρός

Το ακροφύσιο χειρός ενδείκνυται για τον καθαρισμό μικρών επιφανειών, ντουζιερών και καθρεφτών.

1. Όπως το ακροφύσιο σημειακής δέσμης σπρώξτε το ακροφύσιο χειρός πάνω στο πιστολέτο ατμού.

#### Εικόνα J

2. Τραβήξτε την επένδυση πάνω από το ακροφύσιο χειρός.

### Ακροφύσιο δαπέδου

Το ακροφύσιο δαπέδου ενδείκνυται για τον καθαρισμό επιτορώσεων τοίχων και δαπέδων που πλένονται, π.χ. δάπεδα από πέτρα, πλακίδια και PVC.

#### ΠΡΟΣΟΧΗ

##### Ζημιές από τη δράση του ατμού

Η ζέση και η διαρκής υγρασία μπορούν να προκαλέσουν ζημιά.

Πριν από τη χρήση ελέγχετε την ανθεκτικότητα στη θερμότητα και την επίδραση του ατμού σε ένα κρυφό σημείο με μικρή ποσότητα ατμού.

##### Υπόδειξη

Τα υπολείμματα του απορρυπαντικού ή των γαλακτωμάτων καθαρισμού στην υπό καθαρισμό επιφάνεια, μπορούν να προκαλέσουν γραμμώσεις κατά τον καθαρισμό με ατμό, οι οποίες, όμως, εξαφανίζονται με την επανειλημμένη εφαρμογή.

Πριν τη χρήση της συσκευής συνιστάται να σκουπίσετε το δάπεδο με απλή ή με ηλεκτρική σκούπα. Έτσι θα απομακρυνθούν από το δάπεδο οι ρύποι και τα ελεύθερα σωματίδια πριν τον υγρό καθαρισμό. Σε πολύ λερωμένες επιφάνειες πρέπει να προχωρείτε αργά, ώστε ο ατμός να μπορεί να επιδρά για περισσότερη ώρα.

1. Συνδέστε το σωλήνα προέκτασης με το πιστολέτο ψεκασμού.

#### Εικόνα L

2. Σπρώξτε το ακροφύσιο δαπέδου στο σωλήνα προέκτασης.

#### Εικόνα M

3. Στερεώστε το πανί δαπέδου στο ακροφύσιο δαπέδου.
  - a Τοποθετήστε το πανί δαπέδου στο δάπεδο με τις αυτοκόλλητες ταινίες προς τα πάνω.
  - b Περάστε το ακροφύσιο δαπέδου με λίγη πίεση πάνω στο πανί δαπέδου.

#### Εικόνα N

Το πανί δαπέδου συγκρατείται αυτόνομα στο ακροφύσιο δαπέδου με τα αυτοκόλλητα.

### Αφαίρεση πανιού δαπέδου

1. Με ένα πόδι συγκρατήστε την άκρη του πανιού δαπέδου και σηκώστε το ακροφύσιο δαπέδου προς τα πάνω.

#### Εικόνα N

##### Υπόδειξη

Στην αρχή η αυτοκόλλητη ταινία του πανιού δαπέδου είναι ακόμη πολύ δυνατή και αφαιρείται δύσκολα από το ακροφύσιο δαπέδου. Μετά από πολλές χρήσεις και μετά το πλύσιμο του πανιού δαπέδου μπορεί αυτό να βγαίνει εύκολα από το ακροφύσιο δαπέδου και έχει τη σωστή πρόσφυση.

### Φύλαξη ακροφυσίου δαπέδου

1. Κατά τις διακοπές από την εργασία, αναρτήστε το ακροφύσιο δαπέδου στο στήριγμα φύλαξης.

#### Εικόνα S

### Εξάρτημα χαλιών

Με το εξάρτημα χαλιών μπορείτε να φρεσκάρτε χαλιά και μοκέτες.

#### ΠΡΟΣΟΧΗ

##### Ζημιές στο εξάρτημα χαλιών και στο χαλί ή τη μοκέτα

Οι ακαθαρσίες στο εξάρτημα χαλιών καθώς και ζέση και υγρασία μπορούν να προκαλέσουν ζημιά στα χαλιά και τις μοκέτες.

Γι αυτό πριν από τη χρήση ελέγχετε την ανθεκτικότητα στη θερμότητα και την επίδραση του ατμού στο χαλί σε ένα κρυφό σημείο με μικρή ποσότητα ατμού.

Τηρείτε τις υποδείξεις καθαρισμού των κατασκευαστών των χαλιών.

Βεβαιωθείτε πως πριν τη χρήση του εξαρτήματος χαλιών από το χαλί αφαιρέθηκαν σκόνη και λεκέδες.

Πριν από τη χρήση και κατά τα διαλείμματα λειτουργίας αφαιρείτε τυχόν σχηματισμένο νερό (από συμπίκνωση) με εξάτμιση σε μια απορροή (χωρίς πανί δαπέδου / με πρόσθετο εξάρτημα).

Χρησιμοποιείτε το εξάρτημα χαλιών μόνο με πανί δαπέδου στο ακροφύσιο δαπέδου.

Κατά τη χρήση του εξαρτήματος χαλιών κάντε καθαρισμό με ατμό σε χαμηλή βαθμίδα.

Μην κατευθύνετε τον ατμό συνεχώς σε ένα σημείο (το πολύ 5 δευτερόλεπτα), ώστε να μην προκληθεί έντονη ύγραση με κίνδυνο ζημιές από την επίδραση της θερμοκρασίας.

Μην χρησιμοποιείτε το εξάρτημα χαλιών σε χαλιά με παχύ πέλος.

### Στερέωση του εξαρτήματος χαλιού στο ακροφύσιο δαπέδου

1. Στερεώστε το πανί στο ακροφύσιο δαπέδου, βλ. κεφάλαιο Ακροφύσιο δαπέδου.

#### Εικόνα N

2. Περάστε το ακροφύσιο δαπέδου με λίγη πίεση μέσα στο εξάρτημα χαλιών και ασφαλίστε.

#### Εικόνα O

3. Αρχίστε τον καθαρισμό του χαλιού.

### Αφαίρεση εξαρτήματος ταπήτων από το ακροφύσιο δαπέδου

#### Δ ΠΡΟΣΟΧΗ

##### Εγκαύματα στα πόδια

Το εξάρτημα χαλιών μπορεί να ζεσταθεί πολύ κατά τη χρήση ατμού.

Μη λειτουργείτε και μην αφαιρείτε το εξάρτημα χαλιών ξυπόλυτοι ή με ανοιχτά πόδια.

Λειτουργείτε και αφαιρείτε το εξάρτημα χαλιών μόνο φορώντας κατάλληλα υποδήματα.



1. Με την άκρη του υποδήματος πιέστε προς τα κάτω τη γλώσσα του εξαρτήματος χαλιών.
2. Σηκώστε προς τα πάνω το ακροφύσιο δαπέδου.

#### Εικόνα Ο

### Ατμοσίδηρο

#### Υπόδειξη

Συνιστούμε τη χρήση της σιδερώστρας KÄRCHER με ενεργό σύστημα αναρρόφησης ατμού. Αυτή η σιδερώστρα είναι ιδανικά προσαρμοσμένη στη συσκευή που αγοράσατε. Διευκολύνει και συντομεύει το σιδέρωμα. Η σιδερώστρα που χρησιμοποιείται θα πρέπει σε κάθε περίπτωση να διαθέτει δομή πλέγματος τέτοια που να επιτρέπει τη διέλευση του ατμού.

#### Υπόδειξη

Πρέπει να σημειωθεί ότι στην περίπτωση σιδερώστρας χωρίς αναρρόφηση ατμού είναι πιθανή η ύγρανση του καλύμματος της σιδερώστρας εάν συσσωρευτεί συμπυκνωμένο νερό.

### Εναρξη χρήσης ατμοσίδηρου

#### ΠΡΟΣΟΧΗ

#### Υλικές ζημιές λόγω συμπυκνώματος / υγρασίας

Κατά το σιδέρωμα υπάρχει περίπτωση το συμπυκνωμένο νερό να στάξει στο πάτωμα και να προκαλέσει ζημιά, αν το δάπεδο είναι ευαίσθητο. Εάν είναι δυνατό, κάνετε το σιδέρωμα πάνω σε δάπεδο το οποίο δεν είναι ευαίσθητο στο συμπυκνωμένο νερό (π.χ. πλακάκια / πέτρινες πλάκες).

Για ευαίσθητα δάπεδα, βεβαιωθείτε ότι η περιοχή στην οποία μπορεί να στάξει το συμπυκνωμένο νερό προστατεύεται επαρκώς (π.χ. αδιάβροχο χαλί δαπέδου).

#### Υπόδειξη

Η βάση του σιδερού πρέπει να είναι καυτή ώστε ο ατμός να μην υγρασιέται σε αυτήν και να μη στάζει επάνω στα ρούχα.

1. Μέσα στον ατμολέβητα της συσκευής ατμού πρέπει να υπάρχει νερό βρύσης ή ένα μείγμα από νερό βρύσης και αποσταγμένο νερό αναλογίας μέχρι 50 %.
2. Συνδέστε το βύσμα ατμού του ατμοσίδηρου στην υποδοχή της συσκευής, έτσι ώστε να ακουστεί που κλειδώνει.
3. Θέστε τη συσκευή ατμού σε λειτουργία, βλ. κεφάλαιο Ενεργοποίηση συσκευής.
4. Περιμένετε να ετοιμαστεί η συσκευή ατμού.
5. Το σίδερο είναι έτοιμο για χρήση μόλις σβήσει η ενδεικτική λυχνία (πορτοκαλί).
6. Κατά τη χρήση, η ενδεικτική λυχνία ανάβει όσο το σίδερο ζεσταίνεται. Η χρήση δεν πρέπει να διακοπεί κατά τη διάρκεια της θέρμανσης.

### Σιδέρωμα με ατμό

#### ΠΡΟΣΟΧΗ

#### Ζημιές στα ρούχα

Αν δεν προσέξετε τις οδηγίες σιδερώματος στις ετικέτες των ρούχων μπορεί να προκληθούν ζημιές.

Τηρείτε τις οδηγίες σιδερώματος που υπάρχουν στις ετικέτες των ρούχων.

#### Υπόδειξη

Με τη σταθερή και βέλτιστη ρύθμιση θερμοκρασίας μπορείτε να σιδερώσετε όλα τα κατάλληλα υφάσματα χωρίς πρόσθετη ρύθμιση θερμοκρασίας. Ισιώστε τα ευαίσθητα υφάσματα και τις στάμπες από τη μέσα μεριά με ατμό χωρίς άμεση επαφή με το σίδερο.

#### Υπόδειξη

Το σίδερο είναι εξοπλισμένο με αυτόματο σύστημα απενεργοποίησης, το οποίο σβήνει τη συσκευή αν δεν μετακινηθεί για περισσότερο από 5 λεπτά. Αυτή η αυτόματη απενεργοποίηση αυξάνει την ασφάλεια και εξοικονομεί ενέργεια επειδή το σίδερο δεν θερμαίνεται συνεχώς. Το σίδερο θα ανάψει ξανά μόλις μετακινηθεί και θα αρχίσει να θερμαίνεται.

#### Υπόδειξη

Για τον κατακόρυφο ατμό σε κουρτίνες, φορέματα κλπ., το σίδερο μπορεί να κρατηθεί κάθετα.

1. Μόλις η ενδεικτική λυχνία θέρμανσης του σιδερού (πορτοκαλί) σβήσει, μπορείτε να ξεκινήσετε το σιδέρωμα.
2. Πιέστε τον διακόπτη ατμού κάτω από τη λαβή. Ο ατμός βγαίνει όσο πατιέται ο διακόπτης.
3. Πριν ξεκινήσετε το σιδέρωμα και μετά από διαλείμματα σιδερώματος, κατευθύνετε τον πίδακα ατμού σε ένα πανί μέχρι ο ατμός να βγαίνει ομοιόμορφα.

### Στεγνό σιδέρωμα

#### ΠΡΟΣΟΧΗ

#### Ζημιές στη συσκευή

Από την έλλειψη νερού στον λέβητα ατμού μπορεί να προκληθούν ζημιές στη συσκευή.

Βεβαιωθείτε ότι μέσα στο λέβητα ατμού υπάρχει νερό.

#### ΠΡΟΣΟΧΗ

#### Ζημιές στα ρούχα

Αν δεν προσέξετε τις οδηγίες σιδερώματος στις ετικέτες των ρούχων μπορεί να προκληθούν ζημιές.

Τηρείτε τις οδηγίες σιδερώματος που υπάρχουν στις ετικέτες των ρούχων.

#### Υπόδειξη

Με τη σταθερή και βέλτιστη ρύθμιση θερμοκρασίας μπορείτε να σιδερώσετε όλα τα κατάλληλα υφάσματα χωρίς πρόσθετη ρύθμιση θερμοκρασίας.

Ισιώστε τα ευαίσθητα υφάσματα και τις στάμπες από τη μέσα μεριά με ατμό χωρίς άμεση επαφή με το σίδερο.

- Περιμένετε μέχρι να σβήσει η ενδεικτική λυχνία θέρμανσης του σιδερού (πορτοκαλί). Το σίδερο είναι έτοιμο για το σιδέρωμα.

## Φροντίδα και συντήρηση

### Αφαλάτωση του ατμολέβητα

#### Υπόδειξη

Επειδή συγκεντρώνονται άλατα στη συσκευή, συνιστούμε να την καθαρίζετε από τα άλατα σύμφωνα με τον αριθμό πληρώσεων του δοχείου νερού που αναγράφονται στον πίνακα (ΠΔ=Πληρώσεις δοχείου).

Σκληρότητα νερού	°dH	mmol/l	ΠΔ
I	μαλακό	0-7	100
II	μέτριο	7-14	1,3-2,5
III	σκληρό	14-21	2,5-3,8
IV	πολύ σκληρό	>21	>3,8

#### Υπόδειξη

Οι αρμόδιες αρχές ή οι εταιρείες υδάτων δίνουν πληροφορίες σχετικά με τη σκληρότητα του νερού της βρύσης.

## ΠΡΟΣΟΧΗ

### Ζημιά στις επιφάνειες

Το διάλυμα αφαίρεσης αλάτων μπορεί να προκαλέσει διάβρωση στις ευαίσθητες επιφάνειες.

Η πλήρωση και η εκκένωση της συσκευής πρέπει να γίνονται με προσοχή.

1. Απενεργοποιήστε τη συσκευή, βλ. κεφάλαιο Απενεργοποίηση συσκευής.
2. Αφήστε τη συσκευή να κρυώσει.
3. Αδειάστε το δοχείο νερού.
4. Βγάλτε τα πρόσθετα εξαρτήματα από τις υποδοχές τους.
5. Ανοίξτε το πώμα συντήρησης. Για τον σκοπό αυτό, τοποθετήστε το ανοικτό άκρο ενός σωλήνα προέκτασης στο πώμα συντήρησης, ασφαλίστε το στον οδηγό και ξεβιδώστε το.

### Εικόνα U

6. Αδειάστε όλο το νερό από τον ατμολέβητα.

## ΠΡΟΣΟΧΗ

### Ζημιές στη συσκευή από τα μέσα αφαλάτωσης

Από ακατάλληλα μέσα αφαλάτωσης καθώς και από λανθασμένη δΟΣΟΛΟΓΙΑ μπορούν να προκληθούν ζημιές στη συσκευή.

Χρησιμοποιείτε αποκλειστικά το γνήσιο μέσο αφαλάτωσης της KÄRCHER.

Χρησιμοποιείτε 1 μονάδα δΟΣΟΛΟΓΙΑΣ του μέσου αφαλάτωσης για 0,5 l νερό.

7. Χρησιμοποιείτε το διάλυμα μέσου αφαλάτωσης σύμφωνα με τις αντίστοιχες οδηγίες.
8. Γεμίστε τον ατμολέβητα με το διάλυμα μέσου αφαλάτωσης. Μην κλείνετε ερμητικά τον ατμολέβητα.
9. Αφήστε το διάλυμα αφαλάτωσης να δράσει για περίπου 8 ώρες.
10. Αδειάστε όλο το διάλυμα αφαλάτωσης από τον ατμολέβητα.
11. Ενδεχομένως, επαναλάβετε τη διαδικασία αφαλάτωσης.
12. Ξεπλύνετε τον ατμολέβητα 2-3 φορές με κρύο νερό ώστε να φύγουν όλα τα υπολείμματα του διαλύματος αφαλάτωσης.
13. Αδειάστε όλο το νερό από τον ατμολέβητα.
14. Στεγνώστε τη θήκη για το ηλεκτρικό καλώδιο σύνδεσης.
15. Βιδώστε το πώμα συντήρησης με έναν σωλήνα προέκτασης.

## Φροντίδα των εξαρτημάτων

(Πρόσθετα εξαρτήματα - ανάλογα την παραγγελία)

### Υπόδειξη

Τα πανιά μικροϊνών δεν είναι κατάλληλα για στεγνωτήριο ρούχων.

### Υπόδειξη

Για το πλύσιμο των πανιών τηρείτε τις υποδείξεις που βρίσκονται στο σημείωμα πλύσης. Μη χρησιμοποιείτε μαλακτικά, ώστε να διατηρηθεί η καλή απορροφητικότητα των πανιών.

1. Τα πανιά δαπέδου και οι επενδύσεις πλένονται στο πλυντήριο το πολύ στους 60 °C.

## Αντιμετώπιση βλαβών

Οι βλάβες οφείλονται συχνά σε ασημέντες αιτίες, τις οποίες μπορείτε να αντιμετωπίσετε μόνοι σας με τη βοήθεια του ακόλουθου πίνακα. Σε περίπτωση αμφιβολίας ή σε περίπτωση βλάβης που δεν αναφέρεται εδώ παρακαλούμε να απευθύνεστε στο εξουσιοδοτημένο τμήμα εξυπηρέτησης πελατών.

### ΠΡΟΕΙΔΟΠΟΙΗΣΗ

#### Κίνδυνος ηλεκτροπληξίας και εγκαύματος

Όσο η συσκευή είναι συνδεδεμένη στο ηλεκτρικό ρεύμα ή αν δεν έχει κρυώσει ακόμη η αντιμετώπιση βλαβών είναι επικίνδυνη υπόθεση.

Αποσυνδέστε το φως από την πρίζα.

Αφήστε τη συσκευή να κρυώσει.

#### Η ενδεικτική λυχνία έλλειψης νερού αναβοσβήνει κόκκινη και ηχεί το ακουστικό σήμα

Δεν υπάρχει νερό στο δοχείο.

- Γεμίστε το δοχείο νερού μέχρι το σημάδι "MAX".

#### Η ενδεικτική λυχνία έλλειψης νερού ανάβει κόκκινη

Ο ατμολέβητας δεν έχει νερό. Ενεργοποιήθηκε η προστασία υπερθέρμανσης της αντλίας.

1. Απενεργοποιήστε τη συσκευή, βλ. κεφάλαιο Απενεργοποίηση συσκευής.
2. Γεμίστε το δοχείο νερού.
3. Ενεργοποιήστε τη συσκευή, βλ. κεφάλαιο Ενεργοποίηση συσκευής.

Το δοχείο νερού δεν έχει τοποθετηθεί σωστά ή έχει άλατα.

1. Αφαιρέστε το δοχείο νερού.
2. Ξεπλύνετε το δοχείο νερού.
3. Τοποθετήστε το δοχείο νερού στη θέση του και πιέστε το προς τα κάτω, ώσπου να ασφαλίσει.

#### Ο μοχλός ατμού δεν μπορεί να πατηθεί

Ο μοχλός ατμού προστατεύεται με την ασφάλεια για παιδιά.

- Φέρτε την ασφάλεια παιδιών προς τα εμπρός (διακόπτης επιλογής ποσότητας ατμού). Ο μοχλός ατμού απασφαλίζει.

#### Η προθέρμανση διαρκεί πολύ

Ο ατμολέβητας έχει άλατα.

- Αφαλατώστε τον ατμολέβητα.

#### Μεγάλη εκροή νερού

Ο ατμολέβητας έχει άλατα.

- Αφαλατώστε τον ατμολέβητα.

#### Το ατμοσίδηρο "φτύνει" νερό

- Ξεπλύνετε ή αφαιρέστε τα άλατα από τον ατμολέβητα της συσκευής καθαρισμού, βλ. κεφάλαιο Αφαίρεση αλάτων ατμολέβητα.

#### Μετά τα διαλείμματα από το σιδέρωμα, από το ατμοσίδηρο εξέρχονται σταγόνες νερού

Σε περίπτωση μεγάλων περιόδων αχρησίας, είναι δυνατό να υπάρξει συμπύκνωση του ατμού στους αγωγούς ατμού.

- Μετά από διακοπή σιδερώματος κατευθύνετε την δέσμη ατμού σε ένα πιάτο μέχρι ο ατμός να εξέρχεται ομοιόμορφα.

## Τεχνικά στοιχεία

Ηλεκτρική σύνδεση		
Τάση	V	220-240
Φάση	~	1
Συχνότητα	Hz	50-60
Βαθμός προστασίας		IPX4
Κατηγορία προστασίας		I
Στοιχεία ισχύος		
Θερμαντική ισχύς	W	2000
Θερμαντική ισχύς σιδερου	W	700
Μέγιστη πίεση λειτουργίας	MPa	0,35
Χρόνος προθέρμανσης	Λεπτά	4
Ατμός διαρκείας	g/min	50
Μέγιστη δέσμη ατμού	g/min	110
Ποσότητα πλήρωσης		
Δοχείο νερού	l	0,8
Ατμολέβητας	l	0,5



Διαστάσεις και βάρη		
Βάρος (χωρίς παρελκόμενα)	kg	4,0
Μήκος	mm	350
Πλάτος	mm	280
Ύψος	mm	270

Με την επιφύλαξη τεχνικών αλλαγών.

## İçindekiler

Genel uyarılar .....	83
Amaca uygun kullanım .....	83
Çevre koruma .....	83
Aksesuarlar ve yedek parçalar .....	83
Teslimat kapsamı .....	83
Garanti .....	83
Güvenlik tertibatları .....	83
Cihaz açıklaması .....	84
Montaj .....	84
İşletme .....	85
Önemli kullanım talimatları .....	86
Aksesuarların kullanımı .....	86
Bakım ve koruma .....	88
Arızalarda yardım .....	88
Teknik bilgiler .....	89

## Genel uyarılar

  Cihazı ilk defa kullanmadan önce orijinal işletim kılavuzunu ve ekli güvenlik bilgilerini okuyun. Bu bilgilere göre hareket edin.

Her iki kılavuzu daha sonra kullanmak için ve sizden sonraki kullanıcı için saklayın.

## Amaca uygun kullanım

Cihazı sadece evinizde kullanın. Cihaz buharlı temizleme için tasarlanmıştır ve bu kılavuzda açıkladığı gibi uygun aksesuarlar ile birlikte kullanılabilir. Temizlik madesi gerekli değildir. Güvenlik uyarılarını dikkate alın.

## Çevre koruma



Ambalaj malzemeleri geri dönüştürülebilir. Lütfen ambalajları çevreye zarar vermeden tasfiye edin.



Elektrikli ve elektronik cihazlar, değerli ve geri dönüştürülebilir malzemelerin yanı sıra yanlıştır kullanılması veya yanlış imha edilmesi durumunda insan sağlığı ve çevre için potansiyel tehlike teşkil edebilecek piller, aküler veya yağlar içerebilir. Ancak cihazın usulüne uygun şekilde çalıştırılması için bu parçalar gereklidir. Bu sembol ile işaretlenen cihazlar evsel atık ile birlikte imha edilmemelidir.

## İçindekiler hakkında uyarılar (REACH)

İçindekiler hakkında ayrıntılı bilgileri bulabileceğiniz adres: [www.kaercher.com/REACH](http://www.kaercher.com/REACH)

## Aksesuarlar ve yedek parçalar

Sadece orijinal aksesuarlar ve orijinal yedek parçalar kullanın. Bu parçalar cihazın güvenli ve arızasız çalışmasını sağlar.

Aksesuar ve yedek parçalara ilişkin bilgiler için adres: [www.kaercher.com](http://www.kaercher.com).

## Teslimat kapsamı

Cihazınızın teslimat kapsamı ambalajı üzerinde gösterilmiştir. Ambalaj açıldığında içindeki parçalarda eksiklik olup olmadığını kontrol edin. Aksesuarların eksik olması durumunda ya da nakliye hasarlarında yetkili satıcınızı bilgilendirin.

## Garanti

Her ülkede yetkili distribütörümüz tarafından verilmiş garanti şartları geçerlidir. Garanti süresi içinde cihazınızda oluşan muhtemel hasarları, arızanın kaynağı üretim veya malzeme hatası olduğu sürece ücretsiz olarak karşılıyoruz. Garanti durumunda satış fişi ile satıcıya veya yetkili servise başvurun. (Adres için Bkz. Arka sayfa)

## Güvenlik tertibatları

### ⚠ TEDBİR



#### **Eksik veya kusurlu güvenlik tertibatları**

*Emniyet düzenleri sizin emniyetiniz içindir.*

*Emniyet düzenlerini asla değiştirmeyin veya baypas etmeyin.*

## Cihazdaki semboller

(cihaz tipine bağlı olarak)

	Yanma tehlikesi, çalışma sırasında ekipman yüzeyi sıcaktır
	Buhar nedeniyle haşlanma tehlikesi
	İşletme kılavuzunu oku

## Basınç regülatörü

Basınç regülatörü, işletme sırasında buhar kazanındaki basıncı mümkün olduğunca sabit tutar. Isıtıcı, buhar kazanı maksimum çalışma basıncına ulaştığında kapanır ve buhar boşaltıldığında buhar kazanının basıncı düştüğünde yeniden açılır.

## Limit termostat

Limit termostat cihazın aşırı ısınmasını önler. Hata durumunda basınç regülatörü ve kazan termostatı devre dışı kaldığında ve cihaz aşırı ısındığında, limit termostat cihazı devre dışı bırakır. Limit termostatı sıfırlamak için lütfen yetkili KÄRCHER müşteri hizmetleriyle iletişime geçin.

## Kazan termostatı

Kazan termostatı, örneğin buhar kazanında su bittiği ve buhar kazanındaki sıcaklık yükseldiği gibi hata durumlarında ısıtıcıyı kapatır. Su ilave ettiğinizde cihaz tekrar kullanıma hazır olur.

## Bakım kapağı

Bakım kapağı, buhar kazanını mevcut buhara karşı kapatır. Bakım kapağı aynı zamanda bir aşırı basınç valfidir. Basınç regülatörü arızalı olduğunda ve buhar kazanındaki buhar basıncı yükseldiğinde, aşırı basınç valfi açılır ve buhar bakım kapağı üzerinden kazandan tahliye edilir. Cihazı çalıştırmadan önce lütfen yerel KÄRCHER müşteri hizmetleriyle iletişime geçin.

## Cihaz açıklaması

Bu kullanım kılavuzunda maksimum donanım açıklanmaktadır. Modele bağlı olarak teslimat kapsamında farklılıklar bulunur (bkz. ambalaj).

**Resimler için grafik sayfasına bakın**

### Şekil A

- ① Kapaklı cihaz prizi
- ② Su deposu
- ③ Su deposu doldurma ağız
- ④ Şalter - Açık
- ⑤ Şalter - Kapalı
- ⑥ Kontrol lambası (yeşil) - Isıtıcı
- ⑦ Kontrol lambası (kırmızı) - Su eksikliği
- ⑧ Taşıma kulpu
- ⑨ Aksesuarlar için tutucu
- ⑩ Aksesuarlar için tutucu
- ⑪ Bakım kapağı
- ⑫ Şebeke bağlantı hattı için saklama yeri
- ⑬ Yer süpürme başlığı için park tutucusu
- ⑭ Şebeke fişli şebeke bağlantı hattı
- ⑮ Çarklar (2 adet)
- ⑯ Yürütme tekerlekleri
- ⑰ Buhar tabancası
- ⑱ Buhar kolu
- ⑲ Kilit açma tuşu
- ⑳ Buhar miktarı için seçim şalteri (çocuk emniyetli)
- ㉑ Buhar hortumu
- ㉒ Buhar soketi
- ㉓ Nokta huzme memesi
- ㉔ Yuvarlak fırça (küçük)

- ㉕ \*\*Güç memesi
- ㉖ \*\*Yuvarlak fırça (büyük)
- ㉗ El memesi
- ㉘ El memesi için mikrofiber kılıf
- ㉙ Uzatma boruları (2 adet)
- ㉚ Kilit açma tuşu
- ㉛ Yer süpürme başlığı
- ㉜ Cırt cırt bağlantısı
- ㉝ Mikrofiber yer bezi (1 adet)
- ㉞ \*\*Mikrofiber yer bezi (2 adet)
- ㉟ \*\*Halı temizleme başlığı
- ㊱ Kireç giderici
- ㊲ Buhar basınçlı ütü
- ㊳ Kontrol lambası (turuncu) - ısıtıcı
- ㊴ Buhar şalteri (alt)
- ㊵ Buhar soketi

\*\* İsteğe bağlı

## Montaj

### Aksesuar montajı

1. Yönlendirme makarası ve çarkları takın ve kilitleyin.  
**Şekil B**
2. Cihaz soketinin kapağını açın.  
**Şekil E**
3. Buhar soketini, cihaz soketine buhar soketi duyulabilir şekilde kilitlemeye kadar takın.  
**Şekil E**
4. Aksesuarın açık ucunu buhar tabancasının kilit açma tuşu devreye girene kadar buhar tabancasına itin.  
**Şekil J**
5. Aksesuarın açık ucunu nokta huzme memesine itin.  
**Şekil K**
6. Uzatma borularını buhar tabancasına bağlayın.
  - a 1. uzatma borusunu buhar tabancasının kilit açma tuşu devreye girene kadar buhar tabancasına itin.  
Bağlantı borusu bağlanmıştır.
  - b 2. uzatma borusunu 1. uzatma borusunun üzerine itin.  
Bağlantı boruları bağlanmıştır.**Şekil L**
7. Aksesuarı ve/veya yer süpürme başlığını uzatma borusunun serbest ucuna doğru itin.  
**Şekil M**  
Aksesuar bağlanmıştır.

### Aksesuarı ayır

1. Buhar miktarı seçim şalterini arkaya getirin.  
Buhar kolu kilittir.
2. Cihaz prizi kapağını aşağı bastırın ve buhar soketini cihaz prizinden çekin.
3. Kilit açma tuşuna basın ve parçaları birbirinden çekin.  
**Şekil R**

## İşletme

### Su doldurma

Su deposu, doldurmak için her zaman çıkarılabilir veya doğrudan cihazda doldurulabilir.

#### DIKKAT

#### Cihazda zararlar

*Uygun olmayan su nedeniyle memeler tıkanabilir veya su seviyesi göstergesi zarar görebilir.*

*Saf damıtılmış su doldurmayın. En fazla %50 oranında musluk suyu ve damıtılmış su karışımı kullanın.*

*Kurutma makinesinden yoğunlaşma suyu doldurmayın.*

*Toplanmış yağmur suyu doldurmayın.*

*Temizleme maddesi veya başka ilaveler (ör. kokular) doldurmayın.*

#### Su deposunun doldurulmak üzere sökülmesi

1. Su deposunu dikey olarak yukarı doğru çekin.  
**Şekil C**
2. Su deposunu, musluk suyu veya musluk suyu ve maksimum %50 oranında damıtılmış su karışımı ile "MAX" işaretine kadar doldurun.
3. Su deposunu yerleştirin ve yerine oturana kadar aşağı doğru bastırın.

#### Su deposunun doğrudan cihazda doldurulması

1. Musluk suyunu veya bir kaptan musluk suyu ve maksimum %50 oranında damıtılmış su karışımını "MAX" işaretine kadar doldurun.

#### Şekil D

### Cihazın çalıştırılması

#### Not

*Buhar kazanında su olmadığına veya mevcut su yeterli olduğunda, su pompası çalışmaya başlar ve su deposundaki suyu buhar kazanına pompalar. Doldurma işlemi birkaç dakika sürebilir.*

#### Not

*Cihaz, her 60 saniyede bir valfi kısa süreliğine kapatır; bu sırada kısık bir klik sesi duyulur. Valfin kapatılması, valfin sıkışmasını önler. Bu çıkışı etkilenmez.*

1. Cihazı sağlam bir zemin üzerine yerleştirin.
2. Şebeke fişini bir prize takın.

#### Şekil F

3. Açık şalterine basın.  
Yeşil ısıtıcı kontrol lambası yanıp söner.

#### Şekil G

4. Yeşil ısıtıcı kontrol lambasının kesintisiz yanmaya başlamasını bekleyin.

#### Şekil H



5. Buhar koluna basın.

#### Şekil I

Buhar çıkışı mevcuttur.

### Buhar miktarının ayarlanması

Buhar miktarı seçim şalteri ile dışarı çıkan buhar miktarı düzenlenir. Seçim anahtarının 3 konumu vardır:

	Maksimum buhar miktarı
	Azaltılmış buhar miktarı
	Buhar yok - Çocuk emniyeti <b>Not</b> Bu konumda buhar kolu çalıştırılmaz.

1. Buhar miktarı seçim şalterini gerekli buhar miktarına ayarlayın.
2. Buhar koluna basın.
3. Temizleme başlangıcından önce buhar tabancasını buhar eşit şekilde çıkana kadar bir bezin üzerine tutun.

### Su ilave etme

Su eksikliği söz konusu olduğunda, su eksikliği kontrol lambası kırmızı renkte yanıp söner ve bir uyarı sesi verilir.

#### Not

*Su pompası, belirli zaman aralıklarında buhar kazanını doldurur. Doldurma sorunuzu tamamladığınızda, kırmızı su eksikliği kontrol lambası söner.*

#### Not

*Buhar kazanında su olmadığına veya mevcut su yeterli olduğunda, su pompası çalışmaya başlar ve su deposundaki suyu buhar kazanına pompalar. Doldurma işlemi birkaç dakika sürebilir.*

#### DIKKAT

#### Cihazda zararlar

*Uygun olmayan su nedeniyle memeler tıkanabilir veya su seviyesi göstergesi zarar görebilir.*

*Saf damıtılmış su doldurmayın. En fazla %50 oranında musluk suyu ve damıtılmış su karışımı kullanın.*

*Kurutma makinesinden yoğunlaşma suyu doldurmayın.*

*Toplanmış yağmur suyu doldurmayın.*

*Temizleme maddesi veya başka ilaveler (ör. kokular) doldurmayın.*

1. Su deposunu, "MAX" işaretine kadar musluk suyu veya musluk suyu ve maksimum %50 oranında damıtılmış su karışımı ile doldurun.  
Cihaz kullanıma hazırdır.

### Cihazın kapatılması

1. Kapalı şalterine basın.

#### Şekil P

Cihaz kapalıdır.

2. Buhar çıkmayana kadar buhar koluna basın.

#### Şekil Q

Buhar kazanı basınçsız hale getirilmiştir.

3. Çocuk emniyetini (buhar miktarı seçim şalteri) arkaya getirin.  
Buhar kolu kilittir.
4. Cihaz prizi kapağını aşağı bastırın ve buhar soketini cihaz prizinden çekin.
5. Şebeke fişini prizden çıkarın.
6. Su deposunu boşaltın.

### Buhar kazanının çalkalanması

Cihazın buhar kazanını, en geç her 10. kazan doldurma işleminden sonra Depo içeriğini çalkalayın.

1. Cihazı kapatın, bkz. Bölüm Cihazın kapatılması.
2. Cihazı soğumaya bırakın.
3. Su deposunu boşaltın.
4. Aksesuarı aksesuar tutma düzeneğinden çıkarın.
5. Bakım kapağını açın. Bunun için, uzatma borusunun açık ucunu bakım kapağına yerleştirin, kılavuza takın ve açın.

#### Şekil U

6. Kazanı su ile doldurun ve kuvvetli bir şekilde sallayın. Bu şekilde, buhar kazanının tabanında biriken kireç kalıntıları çözülmektedir.
7. Suyu kazandan tamamen boşaltın.

#### Şekil V

## Cihazın saklanması

1. Uzatma borularını büyük aksesuar tutucusuna takın.
2. El memesi ve nokta huzme memesini beher 1 uzatma borusuna takın.
3. Büyük yuvarlak fırçayı nokta huzme memesine sabitleyin.
4. Küçük yuvarlak fırça ve memeleri orta aksesuar tutucusuna takın.
5. Yer süpürme başlığını park tutucusuna asın.

### Şekil S

6. Buhar hortumunu uzatma borularına sarın ve buhar tabancasını yer süpürme başlığına takın.
7. Şebeke kablosunu uzatma borularına sarın.
8. Şebeke kablosunu aksesuar gözüne takın.
9. Cihazı kuru ve donma tehlikesi bulunmayan bir konuda saklayın.

## Önemli kullanım talimatları

### Taban Yüzeyini Temizleyiniz

Cihazı kullanmadan önce zemini süpürmenizi veya havalandırmanızı öneririz. Böylece ıslak temizleme işleminden önce toprak, kir ve gevşek parçacıklardan arındırılmıştır.

### Kumaşların tazelenmesi

Cihazı kullanmadan önce, cihazın kumaş ürünleri ile uyumluluğunu görülmeyen bir yer üzerinde daima kontrol ediniz: Kumaşı kurutun, kurumasını bekleyin ve ardından renk veya şekil değişiklikleri olup olmadığını kontrol edin.

### Temiz kaplanmış veya verniklenmiş yüzeyleri temizleyin

#### DIKKAT

#### Hasar görüş yüzeyler

*Buhar balmumunu, mobilya cilasını, plastik kaplamaları veya boyayı ve ayrıca kenarlarda bulunan kenarlıklar çözebilir.*

*Buharı yapışkan kenarlara maruz bırakmayın, zira kenarlık gevşeyebilir.*

*Cihazı, mühürlü olmayan ahşap veya parke zeminleri temizlemek için kullanmayın.*

*Cihazı boyalı veya plastik kaplanmış yüzeyleri, örneğin mutfak mobilyaları, kapılar veya parke temizlemek için kullanmayın.*

1. Bu yüzeyleri temizlemek için, bir bezi kısa süreli olarak buhara tutun ve yüzeyi siliniz.

### Cam Temizliği

#### DIKKAT

#### Cam kırığı ve hasar görmüş yüzey

*Buhar pencere çerçevesinin kapalı alanlarına zarar verebilir ve düşük dış hava sıcaklıklarında cam bölmelerinin yüzeyinde gerilmelere ve dolayısıyla cam kırılmasına neden olabilir.*

*Buharı pencere çerçevesinin kapalı alanlarına yöneltmeyin.*

*Tüm cam yüzeyini hafiften buhara maruz bırakarak, düşük dış sıcaklıklarda pencere camlarını ısıtınız.*

- Pencere yüzeyini portatif jet ve kaplama ile temizleyin. Suyu temizlemek için bir cam sileceği kullanın veya yüzeyi silerek kurulaşın.

## Aksesuarların kullanımı

### Buhar tabancası

Buhar tabancası aksesuarsız bir şekilde şu kullanım alanları için kullanılabilir:

- Asılı kıyafetlerden hafif katlamaları gidermek için: Kıyafete 10-20 cm mesafeden buharlaştırma yapın.
- Islak toz silmek için: Bir bezi kısa süre buhara tutun ve bununla mobilyaları silin.

### Nokta huzme memesi

Nokta huzme memesi ulaşılması zor alanların, derzlerin, armatürlerin, atık su kanallarının, yıkama lavabolarının, tuvaletlerin, panjurların veya radyatörlerin temizliği için uygundur. Nokta huzme memesinin kirliliği nokta yakın olması, sıcaklık ve meme çıkışındaki buhar miktarı en yüksek düzeyde olduğundan temizliği daha etkili kılmaktadır. Kuvvetli kablo kalıntılarını buharlı temizleme öncesi uygun bir temizleme maddesi ile elden geçirilebilir. Temizleme maddesinin yaklaşık 5 dakika etki etmesini bekleyin ve ardından buharla temizleyin.

1. Nokta huzme memesini buhar tabancası üzerine itin.

#### Şekil J

### Yuvarlak fırça (küçük)

Küçük yuvarlak fırça zor kirlerin temizlenmesi için uygundur. Fırçalar vasıtasıyla zor kirlerin daha kolay çözülmesi mümkündür.

#### DIKKAT

#### Hasar görüş yüzeyler

*Fırçanın hassas yüzeyleri çizmesi olasıdır.*

*Hassas yüzeylerin temizliği için uygun değildir.*

1. Küçük yuvarlak fırçayı nokta huzme memesi üzerine monte edin.

#### Şekil K

### Yuvarlak fırça (büyük)

Büyük yuvarlak fırça ör. yıkama lavabosu, duş küveti, banyo küveti, mutfak evyesi gibi büyük yuvarlak yüzeylerin temizliği için uygundur.

#### DIKKAT

#### Hasar görüş yüzeyler

*Fırçanın hassas yüzeyleri çizmesi olasıdır.*

*Hassas yüzeylerin temizliği için uygun değildir.*

1. Büyük yuvarlak fırçayı nokta huzme memesine monte edin.

#### Şekil K

### Güç jeti

Güç jeti, zor kirlerin temizlenmesi, köşelerin püskürtülmesi, derz temizliği için uygundur.

1. Güç jet nozülünü yuvarlak fırçaya uygun bir şekilde nokta jet nozülü üzerine monte edin.

#### Şekil K

### El memesi

El memesi, küçük yıkanabilir yüzeyleri, duş kabinlerinin ve aynaların temizliği için uygundur.

1. El memesini nokta huzme memesine uygun şekilde buhar tabancası üzerine itin.

#### Şekil J

2. Kılıf el memesinin üzerine geçirin.

## Yer süpürme başlığı

Yer süpürme başlığı, yıkanabilir duvar ve yer döşemele-  
rinin, taş zeminlerin, fayansların ve PVC zeminler gibi  
yerlerin temizliği için uygundur.

### DIKKAT

#### Buhar kaynaklı hasarlar

*Isı ve nem hasarsa neden olabilir.*

*Kullanım öncesi, ısı direncini ve buharın etkisini gözle  
görülmeyen bir yerde az miktarda buhar ile kontrol edin.*

#### Not

*Temizlenecek yüzey üzerindeki temizlik maddesi kalın-  
lıkları veya bakım emülsiyonları, buharlı temizleme sıra-  
sında çizgilere neden olabilmekte birlikte bunlar birkaç  
uygulamadan sonra kaybolmaktadır.*

*Cihazı kullanmadan önce zemini süpürmenizi veya va-  
kumla temizlemenizi öneririz. Böylece zemin ıslak te-  
mizleme işleminden önce toprak, kir ve gevşek  
parçacıklardan arındırılır. Çok kirli yüzeylerde yavaşça  
çalışın, böylece buhar daha uzun süre etki gösterebilir.*

1. Uzatma borularını buhar tabancasına bağlayın.

#### Şekil L

2. Yer süpürme başlığını uzatma borusuna sürün.

#### Şekil M

3. Yer bezini yer süpürme başlığına sabitleyin.

a. Yer bezini, cırt cırt bantlar ile yukarı doğru olacak  
şekilde yere koyun.

b. Yer süpürme başlığını hafif baskı uygulayarak yer  
bezi üzerine koyun.

#### Şekil N

Yer bezi, cırt cırt sabitleme sayesinde yer süpürme  
başlığına kendiliğinden yapışır.

## Yer bezinin sökülmesi

1. Yer bezinin ayak plakası üzerine bir ayak yerleştirin  
ve yer süpürme başlığını yukarı doğru kaldırın.

#### Şekil N

#### Not

*Zemin bezinin cırt bandı başlangıçta çok güçlüdür ve  
yer süpürme başlığından çıkarılması muhtemelen zor  
olacaktır. Zemin bezi birkaç kez kullanıldıktan ve yıkan-  
dıktan sonra yer süpürme başlığından kolayca çıkarılır  
ve optimum yapışma seviyesine ulaşmış olur.*

## Yer süpürme başlığının park edilmesi

1. İş kesintisinde yer süpürme başlığını park tutucusu-  
na asın.

#### Şekil S

## Halı temizleme başlığı

Halı temizleme başlığı ile halılar temizlenebilir.

### DIKKAT

#### Halı temizleme başlığı ve halıda hasarlar

*Halı temizleme başlığında kirlenmelerin yanı sıra ısı ve  
nemlenme halıda hasarlara yol açabilir.*

*Uygulama öncesinde ısı direnci ve buhar tesirini halının  
üzerinde görünmeyen bir noktada çok küçük bir buhar  
miktarı ile test edin.*

*Halı üreticisinin temizlik talimatlarını dikkate alın.*

*Halı temizleme başlığını kullanmadan önce halının sü-  
pürülmesine ve lekelerin çıkarılmasına dikkat edin.*

*Uygulama öncesinde ve çalıştırma molaları sonrasında  
cihazdaki olası su birikmelerini (kondens) buhar vakum-  
lama yoluyla birdeşarja (zemin bezi olmadan / aksesu-  
ar ile) boşaltın.*

*Halı temizleme başlığını sadece yer süpürme başlığı-  
nda zemin bezi ile kullanın.*

*Halı temizleme başlığını kullanırken zayıf buhar kade-  
mesi ile buharlı temizleme yapın.*

*Güçlü bir nemlenme ve ısı etkisi nedeniyle hasar riskini  
önlemek için buharı sürekli aynı noktaya (maksimum 5  
saniye) tutmayın.*

*Halı temizleme başlığını yüksek florlu halılarda kullan-  
mayın.*

## Halı temizleme başlığını yer süpürme başlığına sabitleyin

1. Zemin bezini yer süpürme başlığına sabitleyin, baki-  
niz Bölüm Yer süpürme başlığı.

#### Şekil N

2. Yer süpürme başlığını hafifçe bastırarak halı temiz-  
leme başlığının içinde kilitleyin.

#### Şekil O

3. Halı temizliğine başlayın.

## Halı temizleme başlığının yer süpürme başlığında çıkartılması

### △ TEDBİR

#### Ayakta yanıklar

*Halı temizleme başlığı buharlaştırma sırasında ısınabi-  
lir.*

*Halı temizleme başlığını çıplak ayakla veya açık terlikle  
çalıştırmayın ve çıkarmayın.*

*Halı temizleme başlığını sadece uygun ayakkabılarla  
çalıştırın ve çıkarın.*

1. Halı temizleme başlığının kulağını ayakkabının  
ucuyla aşağı doğru bastırın.

2. Yer süpürme başlığını yukarı doğru kaldırın.

#### Şekil O

## Buhar basınçlı ütü

#### Not

*Aktif buhar çekimli KÄRCHER ütüsünü kullanmanızı  
öneriyoruz. Ütü, satın alınan cihaz için uygun tasar-  
lanmıştır. Bütüleme işlemi kolaylaştırır ve hızlandırır.  
Kullanılan ütü masası, mutlaka buhar geçiren ve ızgara  
edilecek bir ütü tabanına sahip olmalıdır.*

#### Not

*Buhar emişi olmayan bir ütü masasında yoğunlaşma suyu-  
nun birikmesi halinde ütü masası örtüsünün ıslanabile-  
ceği dikkate alınmalıdır.*

## Buhar basınçlı ütünün işleme alınması

### DIKKAT

#### Yoğuşma suyu/nem nedeniyle maddi hasar

*Ütü yaparken yoğuşma suyu zemine damlayabilir ve  
hassas zemin döşemesine zarar verebilir.*

*Mümkünse ütü işlemini yoğuşma suyuna karşı hassas  
olmayan bir zemin döşemesinde (örn. fayans/taş) ger-  
çekleştirin.*

*Hassas zemin döşemelerinde yoğuşma suyunun dam-  
layabileceği alanın yeterince korunmasını sağlayın (örn.  
su geçirmeyen paspas).*

#### Not

*Buharın tabanda yoğunlaşmaması ve ütülenecek çamaşırlar-  
lara damlamaması için ütü tabanı sıcak olmalıdır.*

1. Buharlı temizlik cihazının su deposunda musluk su-  
yu veya musluk suyu ve maksimum %50 oranında  
damıtılmış su karışımı olduğundan emin olun.

2. Ütünün buhar soketini, duyuabilir şekilde yerine  
oturtana kadar cihaz prizine takın.

3. Buharlı temizlik cihazını işleme alın, bkz. Bölüm Ci-  
hazın açılması.

4. Buharlı temizlik cihazının kullanıma hazır olmasını  
bekleyin.

5. Kontrol ışığı (turuncu) söner sönmez, ütü kullanıma  
hazırdır.

6. Kullanım sırasında, ütü yeniden ısındığında kontrol lambası yanar. Yeniden ısıtma işleminde kullanıma ara verilmesine gerek yoktur.

### Buharla ütüleme

#### DIKKAT

##### Giyisi parçalarında hasarlar

Giyisi parçasındaki ütüleme talimatlarının dikkate alınmaması hasarlara yol açabilir.

Giyisi parçasındaki ütüleme talimatlarını dikkate alın.

#### Not

Sabit ve ideal sıcaklık ayarı ile, ütüye dayanıklı tüm kumaşlar ilave bir sıcaklık ayarı olmadan ütülenebilir. Hassas kumaşlar ve baskılar tersi çevrilerek ve ütüyle temas ettirilmeden buhar ile düzleştirilmelidir.

#### Not

Ütü, cihaz 5 dakikadan daha uzun bir süre boyunca hareket ettirilmediğinde cihazı kapatan bir otomatik kapanma sistemi ile donatılmıştır. Bu otomatik kapanma özelliği güvenliği artırırken ütü sürekli çalışmadığı için de enerji tasarrufu sağlar. Ütü hareket ettirildiğinde yeniden açılır ve ısıtmaya başlar.

#### Not

Perde ve kıyafet vb. için dikey şekilde buhar uygulamak için ütü dikey olarak tutulabilir.

1. Ütünün ısınma işlemini gösteren kontrol lambası (turuncu) söndüğünde ütü işlemine başlanabilir.
2. Tutamaktaki buhar düğmesini aşağı bastırın. Şalter basılı tutulduğu sürece buhar verilir.
3. Ütüleme işlemine başlamadan önce ve ütüleme işlemine ara verdikten sonra buhar çıkışını, dengeli buhar çıkana kadar bir bezin üzerine tutun.

### Kuru ütüleme

#### DIKKAT

##### Cihazda zararlar

Buhar kazanında su eksikliği cihazda hasara yol açar. Buhar kazanında su olduğundan emin olun.

#### DIKKAT

##### Giyisi parçalarında hasarlar

Giyisi parçasındaki ütüleme talimatlarının dikkate alınmaması hasarlara yol açabilir.

Giyisi parçasındaki ütüleme talimatlarını dikkate alın.

#### Not

Sabit ve ideal sıcaklık ayarı ile, ütüye dayanıklı tüm kumaşlar ilave bir sıcaklık ayarı olmadan ütülenebilir. Hassas kumaşlar ve baskılar tersi çevrilerek ve ütüyle temas ettirilmeden buhar ile düzleştirilmelidir.

- Ütünün ısınma işlemini gösteren kontrol lambasının (turuncu) sönmemesini bekleyin. Ütü kullanıma hazırdır.

## Bakım ve koruma

### Buhar kazanındaki kireci giderme

#### Not

Cihazda kireç biriktiğinden, cihaz üzerinde buhar kazanı üzerinde tabloda gösterilen dolum sayısına (DK = depo kapasitesi) göre kireç temizleme işleminin gerçekleştirilmesini tavsiye ederiz.

Sertlik alanı	°dH	mmol/l	KD
I yumuşak	0-7	0-1,3	100
II orta	7-14	1,3-2,5	90
III sert	14-21	2,5-3,8	75
IV çok sert	>21	>3,8	50

#### Not

Şebeke suyu sağlıklıysa veya belediyeler musluk suyunun sertliği hakkında bilgi sağlamaktadır.

#### DIKKAT

##### Hasar görüş yüzeyler

Kireç giderme çözeltisi hassas yüzeylere zarar verebilir. Cihazı dikkatlice doldurun ve boşaltın.

1. Cihazı kapatın, bkz. bölüm Cihazın kapatılması.
2. Cihazı soğumaya bırakın.
3. Su deposunu boşaltın.
4. Aksesuarı aksesuar tutma düzeneğinden çıkarın.
5. Bakım kapağını açın. Bunun için, uzatma borusunun açık ucunu bakım kapağına yerleştirin, kılavuzu takın ve açın.

#### Şekil U

6. Suyu buhar kazanından tamamen boşaltın.

#### DIKKAT

##### Kireç çözücü kaynaklı cihaz hasarı

Uygun olmayan bir kireç çözücü ajan ve aynı zamanda kireç çözücü maddesinin hatalı dozlanması cihaza zarar verebilir.

Sadece KÄRCHER kireç çözücüsünü kullanın.

0,5 l su için 1 doz birimi kireç çözücü kullanın.

7. Kireç çözücü çözeltisini, kireç çözücü maddesi üzerinde belirtildiği şekilde ekleyin.
8. Buhar kazanına kireç çözücü çözeltisi ekleyin. Buhar kazanını kapatmayın.
9. Kireç çözücünün yaklaşık 8 saat etki göstermesini bekleyin.
10. Kireç çözücüyü buhar kazanından tamamen boşaltın.
11. Kireç çözücü işlemini gerekli olduğu taktirde tekrarlayın.
12. Buhar kazanının 2-3 defa soğuk su ile durulayıp kireç çözücü kalıntılarının atılmasını sağlayın.
13. Suyu buhar kazanından tamamen boşaltın.
14. Şebeke bağlantı kablosunun muhafazasını kurulumu için.
15. Bakım kapağını bir uzatma borusu ile kapatın.

### Aksesuarın Bakımı

(Aksesuar - teslimat kapsamına bağlı olarak)

#### Not

Mikrofiber bezler kurutucu içerisinde kurutulmaya uygun değildir.

#### Not

Bezlerin yıkanmasına yönelik olarak bezlerin üzerindeki yönergelere dikkat ediniz. Bezin kirleri iyi emebilmesini için kumaş yumuşatıcı kullanılmaması gerekir.

1. Yer bezleri ve kılıflarını çamaşır makinesinde asgari 60°C'de yıkayınız.

## Arızalarda yardım

Arızaların sebepleri çoğu zaman aşağıdaki genel bakış yardımıyla kendiniz giderebileceğiniz kadar basittir. Kararsızlık durumunda veya burada adı geçmeyen arızalarda lütfen yetkili müşteri hizmetlerine başvurun.

#### ⚠ UYARI

##### Elektrik çarpması ve yanma tehlikesi

Cihaz elektrik şebekesine bağlı olduğu veya henüz soğuduğu sürece, sorun giderme gerçekleştirmek tehlikelidir.

Elektrik şebekesi fişini çekin.

Cihazı soğumaya bırakın.

**Su eksikliği kontrol lambası kırmızı renkte yanıp sönmüyor**

Depoda su yok.

- Su deposunu "MAX" işaretine kadar doldurun.



**Su eksikliği kontrol lambası kırmızı renkte yanıyor**  
Buhar kazanında su yok. Pompanın aşırı ısınma koruması devreye girdi.

1. Cihazı kapatınız, bkz. Bölüm Cihazın kapatılması.
2. Su deposunu doldurun.
3. Cihazı çalıştırınız, bkz. Bölüm Cihazın çalıştırılması.

Su deposu doğru yerleştirilmedi veya kireçlendi.

1. Su deposunu çıkarın.
2. Su deposunu yıkayın.
3. Su deposunu yerleştirin ve yerine oturana kadar aşağı doğru bastırın.

### Buhar koluna basılamıyor

Buhar kolu çocuk emniyeti ile emniyete alınmıştır.

- Çocuk emniyetini (buhar miktarı seçim şalteri) öne getirin.  
Buhar kolunun blokajı kaldırılır.

### Uzun ısıtma süresi

Buhar kazanı kireçlenmiştir.

- Buhar kazanını kireçten arındırın.

### Yüksek su çıkışı

Buhar kazanı kireçlenmiştir.

- Buhar kazanını kireçten arındırın.

### Buhar basınçlı ütü su "kusuyor"

- Buharlı temizlik cihazının buhar kazanını durulayın veya kireçten arındırın, bkz. Bölüm Buhar kazanının kireçten arındırılması.

### Ütüleme işlemine ara verdikten sonra buhar basınçlı ütünün su damlaları çıkıyor

Ütüleme işlemine uzun süre ara verildiğinde, buhar hatındaki buhar yoğunlaşabilir.

- Ütüleme işlemine ara verdikten sonra buhar çıkışını, dengeli buhar çıkana kadar bir bezin üzerine tutun.

## Teknik bilgiler

Elektrik bağlantısı		
Gerilim	V	220-240
Faz	~	1
Frekans	Hz	50-60
Koruma türü		IPX4
Koruma sınıfı		I
Performans verileri		
Isıtma performansı	W	2000
Ürü ısıtma performansı	W	700
Azami çalışma basıncı	MPa	0,35
Isıtma süresi	Dakika	4
Sürekli buharlama	g/dk	50
Azami buhar şoku	g/dk	110
Dolum miktarı		
Su deposu	l	0,8
Buhar kazanı	l	0,5
Ebatlar ve ağırlıklar		
Ağırlık (aksesuarlar hariç)	kg	4,0
Uzunluk	mm	350
Genişlik	mm	280
Yükseklik	mm	270

Teknik değişiklik hakkı saklıdır.

## Содержание

Общие указания .....	89
Использование по назначению .....	89
Защита окружающей среды .....	89
Принадлежности и запасные части .....	90
Комплект поставки .....	90
Гарантия .....	90
Предохранительные устройства .....	90
Описание устройства .....	90
Монтаж .....	91
Эксплуатация .....	91
Важные указания по применению .....	93
Использование принадлежностей .....	93
Уход и техническое обслуживание .....	95
Помощь при неисправностях .....	96
Технические характеристики .....	96

## Общие указания



Перед первым применением устройства ознакомьтесь с данной оригинальной инструкцией по эксплуатации и прилагаемыми указаниями по технике безопасности. Действовать в соответствии с ними.

Сохранять обе брошюры для дальнейшего пользования или для сведения владельца.

## Использование по назначению

Устройство предназначено только для использования в домашнем хозяйстве. Устройство предназначено для очистки паром и может использоваться с подходящими принадлежностями в соответствии с описанием в данной инструкции по эксплуатации. Мощные средства не требуются. Необходимо соблюдать указания по технике безопасности.

## Защита окружающей среды



Упаковочные материалы поддаются вторичной переработке. Упаковку необходимо утилизировать без ущерба для окружающей среды.



Электрические и электронные устройства часто содержат ценные материалы, пригодные для вторичной переработки, и зачастую такие компоненты, как батареи, аккумуляторы или масло, которые при неправильном обращении или ненадлежащей утилизации представляют потенциальную опасность для здоровья и экологии. Тем не менее, данные компоненты необходимы для правильной работы устройства. Устройства, обозначенные этим символом, запрещено утилизировать вместе с бытовыми отходами.

### Указания по ингредиентам (REACH)

Для получения актуальной информации об ингредиентах см. [www.kaercher.com/REACH](http://www.kaercher.com/REACH)

## Принадлежности и запасные части

Использовать только оригинальные принадлежности и запасные части. Только они гарантируют безопасную и бесперебойную работу устройства.

Для получения информации о принадлежностях и запчастях см. [www.kaercher.com](http://www.kaercher.com).

## Комплект поставки

Комплектация устройства указана на упаковке. При распаковке устройства проверить комплектацию. При обнаружении недостающих принадлежностей или повреждений, полученных во время транспортировки, следует уведомить торговую организацию, продавшую устройство.

## Гарантия

В каждой стране действуют соответствующие гарантийные условия, установленные уполномоченной организацией по сбыту нашей продукции. Возможные неисправности устройства в течение гарантийного срока мы устраняем бесплатно, если причина заключается в дефектах материалов или производственных браке. В случае возникновения претензий в течение гарантийного срока просьба обращаться с чеком о покупке в торговую организацию, продавшую изделие или в ближайшую уполномоченную службу сервисного обслуживания.

(Адрес указан на обороте)

Дата выпуска отображается на заводской табличке в закодированном виде.

При этом отдельные цифры имеют следующее значение::

Пример: 30190

3 год выпуска

0 столетие выпуска

1 десятилетие выпуска

9 вторая цифра месяца выпуска

0 первая цифра месяца выпуска

Таким образом, в данном примере код 30190 означает дату выпуска 09 / (2)013.

## Предохранительные устройства

**⚠ ОСТОРОЖНО**



**Отсутствующие или измененные предохранительные устройства**

*Предохранительные устройства предназначены для вашей защиты.*

*Запрещено изменять предохранительные устройства или пренебрегать ими.*

### Символы на устройстве

(В зависимости от типа устройства)

	Опасность ожогов, поверхность устройства во время работы нагревается
	Опасность обваривания паром
	Прочитать инструкцию по эксплуатации

## Регулятор давления

Регулятор давления поддерживает давление в паровом резервуаре во время работы на как можно более постоянном уровне. Система нагрева по достижении максимального рабочего давления в паровом резервуаре отключается, а затем снова включается при падении давления в резервуаре из-за отбора пара.

## Защитный термостат

Защитный термостат предотвращает перегрев устройства. В случае отказа регулятора давления и термостата резервуара из-за неисправности и перегрева устройства защитный термостат отключит устройство. Для сброса защитного термостата следует обратиться в обслуживающую сервисную службу KÄRCHER.

## Термостат резервуара

Термостат резервуара отключает нагрев в случае ошибки, например при отсутствии воды в паровом резервуаре и повышении температуры в резервуаре.

После добавления воды устройство снова готово к эксплуатации.

## Замок для технического обслуживания

Замок для технического обслуживания закрывает паровой резервуар, находящийся под давлением.

Замок для технического обслуживания одновременно является предохранительным клапаном. В случае неисправности регулятора давления и повышения давления в паровом резервуаре предохранительный клапан открывается, и пар через замок для технического обслуживания выходит наружу.

Перед возобновлением эксплуатации устройства следует обратиться в обслуживающую сервисную службу KÄRCHER.

## Описание устройства

В данной инструкции по эксплуатации приведено описание устройства с максимальной комплектацией. Комплектация отличается в зависимости от модели (см. упаковку).

**Рисунки см. на страницах с рисунками Рисунок А**

- ① Розетка устройства с крышкой
- ② Бак для воды
- ③ Наливная горловина бака для воды
- ④ Выключатель «Вкл.»
- ⑤ Выключатель «Выкл.»
- ⑥ Контрольная лампочка (зеленая): «Нагрев»
- ⑦ Контрольная лампочка (красная): «Нехватка воды»
- ⑧ Ручка для переноски
- ⑨ Держатель для принадлежностей
- ⑩ Держатель для принадлежностей
- ⑪ Затвор инспекционного отверстия
- ⑫ Место для хранения сетевого кабеля
- ⑬ Парковочный держатель насадки для пола

- ⑭ Сетевой кабель со штепсельной вилкой
- ⑮ Колеса (2 шт.)
- ⑯ Направляющий ролик
- ⑰ Паровой пистолет
- ⑱ Рычаг подачи пара
- ⑲ Кнопка разблокировки
- ⑳ Переключатель расхода пара (с защитой от детей)
- ㉑ Паровой шланг
- ㉒ Паровой штекер
- ㉓ Точечное сопло
- ㉔ Круглая щетка (малая)
- ㉕ \*\*Мощное сопло
- ㉖ \*\*Круглая щетка (большая)
- ㉗ Ручная насадка
- ㉘ Чехол из микрофибры для ручной насадки
- ㉙ Удлинительные трубки (2 шт.)
- ㉚ Кнопка разблокировки
- ㉛ Насадка для пола
- ㉜ Соединение-липучка
- ㉝ Салфетка для пола из микрофибры (1 шт.)
- ㉞ \*\*Салфетка для пола из микрофибры (2 шт.)
- ㉟ \*\*Скользкая насадка для ковров
- ⓫ Средство для удаления накипи
- ⓬ Паровой утюг
- ⓭ Контрольная лампочка (оранжевая): «Нагрев»
- ⓮ Переключатель пара (внизу)
- ⓯ Паровой штекер

\*\* в качестве опции

## Монтаж

### Установка принадлежностей

1. Вставить и зафиксировать направляющий ролик и рабочие колеса.  
**Рисунок В**
2. Открыть крышку розетки устройства.  
**Рисунок Е**
3. Вставить штекер подачи пара в розетку устройства до щелчка.  
**Рисунок Е**
4. Открытый конец принадлежности надвигать на паровой пистолет, пока кнопка разблокировки парового пистолета не зафиксорируется.  
**Рисунок J**
5. Открытый конец принадлежности надвинуть на точечное струйное сопло.  
**Рисунок К**
6. Соединить удлинительные трубки с паровым пистолетом.
  - а Надвигать 1-ую удлинительную трубку до тех пор, пока кнопка разблокировки парового пистолета не зафиксорируется.

- Соединительная трубка присоединена.
- б Надвинуть 2-ую удлинительную трубку на 1-ую удлинительную трубку.
- Соединительные трубки присоединены.

### Рисунок L

7. Принадлежность и/или насадку для пола надвинуть на свободный конец удлинительной трубки.

### Рисунок M

Принадлежность присоединена.

### Отсоединение принадлежности

1. Переключатель количества пара перевести в заднее положение.  
Рычаг подачи пара заблокирован.
2. Нажать на крышку розетки устройства и извлечь штекер подачи пара из розетки устройства.
3. Нажать кнопку разблокировки и рассоединить детали.

### Рисунок R

## Эксплуатация

### Заливка воды

Бак для воды можно в любое время снять для наполнения или наполнить непосредственно на устройстве.

### ВНИМАНИЕ

#### Повреждения устройства

*При использовании воды несоответствующего качества может произойти засорение сопел и повреждение индикатора уровня воды.*

*Не заливать чисто дистиллированную воду.*

*Использовать максимум 50 % дистиллированной воды в смеси с водопроводной водой.*

*Не заливать конденсационную воду из сушильной машины.*

*Не заливать собранную дождевую воду.*

*Не заливать моющие средства или другие добавки (например, ароматизаторы).*

### Снятие бака для воды для заполнения

1. Потянуть бак для воды вертикально вверх.  
**Рисунок С**
2. В вертикальном положении заполнить бак для воды водопроводной водой или смесью, состоящей из водопроводной воды и макс. 50 % дистиллированной воды. Заполнять до отметки «MAX».
3. Установить бак для воды на устройство и вдавить его до фиксации.

### Непосредственное заполнение бака для воды на устройстве

1. Через наливное отверстие заполнить бак для воды из подходящей емкости водопроводной водой или смесью, состоящей из водопроводной воды и макс. 50 % дистиллированной воды. Заполнять до отметки «MAX».

### Рисунок D

## Включение устройства

### Примечание

Если вода в паровом резервуаре отсутствует или ее слишком мало, запускается водяной насос, который подает воду из бака для воды в паровой резервуар. Процесс заполнения может занять несколько минут.

### Примечание

Устройство через каждые 60 секунд на короткое время закрывает клапан, при этом слышится тихий щелчок. Закрывание позволяет избежать заклинивания клапана. На подачу пара это не влияет.

1. Установить устройство на прочное основание.
2. Вставить сетевой штекер в розетку.

### Рисунок F

3. Нажать выключатель «Вкл.».
- Светится зеленая контрольная лампа нагрева.

### Рисунок G

4. Дождаться, пока зеленая контрольная лампа нагрева будет гореть постоянно.

### Рисунок H



5. Нажать рычаг подачи пара.

### Рисунок I

Выходит пар.

## Регулировка количества пара

С помощью переключателя количества пара выполняется регулировка подаваемого количества пара. Переключатель имеет 3 положения:

	Максимальное количество пара
	Ограниченное количество пара
	Отсутствие пара (защита от детей) <b>Примечание</b> В этом положении рычаг подачи пара невозможно привести в действие.

1. Установить переключатель количества пара в нужное положение.
2. Нажать рычаг подачи пара.
3. Перед началом очистки направить паровой пистолет на салфетку, пока подача пара не станет равномерной.

## Доливание воды

При нехватке воды соответствующая контрольная лампа мигает красным цветом и раздается звуковой сигнал.

### Примечание

Водяной насос заполняет паровой резервуар с определенными интервалами. После успешного заполнения красная контрольная лампа нехватки воды выключается.

### Примечание

Если вода в паровом резервуаре отсутствует или ее слишком мало, запускается водяной насос, который подает воду из бака для воды в паровой резервуар. Процесс заполнения может занять несколько минут.

## ВНИМАНИЕ

### Поверждения устройства

При использовании воды несоответствующего качества может произойти засорение сопел и повреждение индикатора уровня воды. Не заливать чисто дистиллированную воду. Использовать максимум 50 % дистиллированной воды в смеси с водопроводной водой.

Не заливать конденсационную воду из сушильной машины.

Не заливать собранную дождевую воду.

Не заливать моющие средства или другие добавки (например, ароматизаторы).

1. Заполнить бак для воды до отметки «МАХ» водопроводной водой или смесью, состоящей из водопроводной воды и макс. 50 % дистиллированной воды. Устройство готово к использованию.

## Выключение устройства

1. Нажать выключатель «Выкл.».

### Рисунок P

Устройство выключено.

2. Нажимать рычаг подачи пара, пока не прекратится выход пара.

### Рисунок Q

Паровой резервуар находится в безопасном состоянии.

3. Установить защиту от детей (переключатель количества пара) в заднее положение. Рычаг подачи пара заблокирован.
4. Нажать на крышку розетки устройства и извлечь штекер подачи пара из розетки устройства.
5. Извлечь сетевой штекер из розетки.
6. Опорожнить бак для воды.

## Промывка парового резервуара

Промывать паровой резервуар устройства не реже, чем после каждого 10-го заполнения бака.

1. Выключить устройство, см. главу Выключение устройства.
2. Дать устройству остыть.
3. Опорожнить бак для воды.
4. Вынуть принадлежности из держателей.
5. Открыть замок для технического обслуживания. Для этого установить открытый конец удлинительной трубки на замок для технического обслуживания, зафиксировать в направляющей и повернуть.

### Рисунок U

6. Паровой резервуар заполнить водой и сильно поболтать. Это необходимо для поднятия остатков накипи, осевших на дно парового резервуара.
7. Вылить всю воду из парового резервуара.

### Рисунок V

## Хранение устройства

1. Вставить удлинительную трубку в держатель для принадлежностей большого размера.
2. Установить ручную насадку и точечное сопло на удлинительные трубки.
3. Закрепить большую круглую щетку на точечном сопле.
4. Вставьте маленькую круглую щетку и сопла в средний держатель для принадлежностей.

5. Повесить насадку для пола в парковочное крепление.  
**Рисунок S**
6. Обмотать шланг подачи пара вокруг удлинительных трубок и вставить паровой пистолет в насадку для пола.  
**Рисунок T**
7. Обмотать сетевой кабель вокруг удлинительных трубок.
8. Вставить сетевой кабель в отсек для принадлежностей.
9. Хранить устройство в сухом и защищенном от морозов месте.

## Важные указания по применению

### Очистка полов

Перед применением устройства мы рекомендуем подмести или пропылесосить пол. Благодаря этому пол уже до влажной очистки будет освобожден от загрязнений и мусора.

### Освежение текстиля

Перед обработкой устройством обязательно проверить текстиль на переносимость, выбрав скрытый участок: обработать текстиль паром, дать просохнуть, а затем проверить на предмет изменения цвета или формы.

### Очистка имеющих покрытие или окрашенных поверхностей

#### ВНИМАНИЕ

#### **Поврежденные поверхности**

*Пар способен отслаивать воск, мебельную политуру, полимерные покрытия или краску и оклейку на кромках.*

*Не направлять пар на склеенные кромки, т.к. это может привести к отсоединению оклейки.*

*Не использовать устройство для очистки не лакированных деревянных и паркетных полов.*

*Не использовать устройство для очистки окрашенных или имеющих пластиковое покрытие поверхностей, например кухонной и жилой мебели, дверей и паркета.*

1. Для очистки таких поверхностей следует коротко обработать паром тряпку и протереть ею поверхность.

### Очистка стекла

#### ВНИМАНИЕ

#### **Бой стекла и поврежденная поверхность**

*Пар может повредить лакированные участки оконной рамы, а при низких внешних температурах стать причиной возникновения напряжений на поверхности оконных стекол и их разрушения.*

*Не направлять струю пара на лакированные участки оконной рамы.*

*При низких внешних температурах следует нагреть оконные стекла, коротко обработав паром всю поверхность стекла.*

- Очистить окно с помощью ручной насадки и чехла. Для удаления воды воспользоваться водосгоном или вытереть поверхности насухо.

## Использование принадлежностей

### Паровой пистолет

Паровой пистолет можно использовать без принадлежностей в следующих случаях:

- Устранение небольших складок на висящих предметах одежды: обрабатывать предмет одежды паром с расстояния 10–20 см.
- Влажная уборка пыли: коротко обработать паром салфетку и протереть ею мебель.

### Точечное струйное сопло

Точечное струйное сопло предназначено для очистки трудно доступных мест, стыков, смесителей, стоков, раковин, унитазов, жалюзи и радиаторов. Чем ближе точечное струйное сопло к загрязненному месту, тем выше эффективность очистки. Это обусловлено тем, что температура и количество пара максимальны в месте выхода из сопла. Сильные известковые отложения перед очисткой паром можно обработать подходящим чистящим средством. Время воздействия чистящего средства — около 5 минут, после чего обработать паром.

1. Надвинуть точечное струйное сопло на паровой пистолет.

#### Рисунок J

### Круглая щетка (малая)

Малая круглая щетка подходит для удаления стойких загрязнений. Обработка щеткой позволяет легче очищать поверхности от стойких загрязнений.

#### ВНИМАНИЕ

#### **Поврежденные поверхности**

*Щетка может поцарапать чувствительные поверхности.*

*Она не подходит для очистки чувствительных поверхностей.*

1. Смонтировать малую круглую щетку на точечном струйном сопле.

#### Рисунок K

### Круглая щетка (большая)

Большая круглая щетка предназначена для очистки больших округлых поверхностей, например умывальников, душевых, ванн, кухонных моек.

#### ВНИМАНИЕ

#### **Поврежденные поверхности**

*Щетка может поцарапать чувствительные поверхности.*

*Она не подходит для очистки чувствительных поверхностей.*

1. Смонтировать большую круглую щетку на точечном струйном сопле.

#### Рисунок K

### Мощное сопло

Мощная щетка подходит для удаления стойких загрязнений, продувки углов, стыков и т.д.

1. Смонтировать мощную щетку аналогично круглой щетке на точечном струйном сопле.

#### Рисунок K

## Ручная насадка

Ручная насадка предназначена для очистки небольших моющихся поверхностей, душевых кабин и зеркал.

1. Надвинуть ручную насадку в соответствии с точечным струйным соплом на паровой пистолет.

### Рисунок J

2. Надеть чехол на ручную насадку.

## Насадка для пола

Насадка для пола предназначена для очистки моющихся покрытий стен и пола, например каменных полов, керамической плитки и покрытий из ПВХ.

### ВНИМАНИЕ

#### Повреждения из-за воздействия пара

Высокая температура и влажность могут привести к повреждению.

Перед применением необходимо проверить термостойкость и воздействие пара в малозаметном месте с минимальным количеством пара.

#### Примечание

Остатки чистящих средств и эмульсия для ухода на очищаемой поверхности при обработке паром могут стать причиной появления разводов, которые однако исчезнут после нескольких применений.

Перед применением устройства мы рекомендуем подмести или пропылесосить пол. Благодаря этому пол уже до влажной очистки будет освобожден от загрязнений и мусора. Чтобы пар мог дольше воздействовать на сильно загрязненные поверхности, работать достаточно медленно.

1. Соединить удлинительные трубки с паровым пистолетом.

### Рисунок L

2. Насадку для пола надвинуть на удлинительную трубку.

### Рисунок M

3. Закрепить салфетку для пола на насадке для пола.

- a Уложить салфетку для пола на пол лентами-липучками вверх.
- b С незначительным усилием прижать насадку для пола к салфетке для пола.

### Рисунок N

Благодаря креплениям-липучкам ткань для мытья пола сама закрепится на насадке для пола.

## Снятие салфетки для пола

1. Поставить одну ногу на язычок салфетки для пола и поднять насадку для пола.

### Рисунок N

#### Примечание

Сначала лента-липучка салфетки для пола еще очень крепкая и салфетку тяжело снять с насадки. После многократного использования и стирки салфетки она легко снимается с насадки и достигает оптимального усилия скрепления.

## Помещение насадки для пола на хранение

1. Во время перерывов в работе устанавливая насадку для пола в парковочное крепление.

### Рисунок S

## Скользящая насадка для ковра

При помощи скользящей насадки для ковра можно чистить ковры.

### ВНИМАНИЕ

#### Повреждения ковра и скользящей насадки для ковра

Загрязнения скользящей насадки для ковра, а также высокая температура и влажность могут привести к повреждению ковра.

Перед применением необходимо проверить термостойкость и воздействие пара на ковер в малозаметном месте с минимальным количеством пара.

Соблюдать указания по очистке от изготовителя ковра.

Убедиться, что ковер перед применением скользящей насадки для ковра очищен от пыли и пятен.

Перед применением и после перерывов в работе удалить выпариванием в сток (без ткани для мытья пола/с принадлежностью) скопившуюся воду (конденсат) из устройства.

Использовать скользящую насадку для ковра только с тканью для мытья пола на насадке для пола.

Очистку паром при использовании скользящей насадки для ковра проводить на низкой ступени пара.

Не направлять пар постоянно в одну точку (не более 5 секунд) во избежание избыточного воздействия влаги и риска повреждения из-за высокой температуры.

Не использовать скользящую насадку для ковра на коврах с высоким ворсом.

## Закрепление скользящей насадки для ковра на насадке для пола

1. Закрепление ткани для мытья пола на насадке для пола см. в главе Насадка для пола.

### Рисунок N

2. Ввести насадку для пола с легким нажатием в скользящую насадку для ковра до фиксации.

### Рисунок O

3. Приступить к очистке ковра.

## Снятие скользящей насадки для ковра с насадки для пола

### △ ОСТОРОЖНО

#### Ожоги стопы

Скользящая насадка для ковра может нагреваться при продувке паром.

Не использовать и не снимать скользящую насадку для ковра босиком или в открытой обуви. Использовать и снимать скользящую насадку для ковра только в подходящей обуви.

1. Нажать накладку скользящей насадки для ковра носком ботинка вниз.
2. Поднять насадку для пола вверх.

### Рисунок O

## Паровой утюг

### Примечание

Мы рекомендуем пользоваться гладильным столом KÄRCHER с активным отсасыванием пара. Этот гладильный стол оптимально подходит для работы с приобретенным устройством. Он облегчает и упрощает процесс глажки. Используемый гладильный стол обязательно должен иметь проницаемую для пара, решетчатую поверхность для глажки.

### Примечание

Следует отметить, что если у гладильного стола отсутствует система отвода пара, возможно промокание чехла гладильного стола в случае накопления конденсата.

### Ввод в эксплуатацию парового утюга высокого давления

#### ВНИМАНИЕ

#### Материальный ущерб из-за конденсата и влаги

Во время глажки конденсат может попадать на пол, что способно привести к повреждению чувствительного напольного покрытия. По возможности выполняйте глажку на напольном покрытии, которое нечувствительно к образованию конденсата (например, плитка / камень).

При наличии чувствительного напольного покрытия убедитесь, что область, на которую может капать конденсат, надежно защищена (например, водонепроницаемым ковриком).

#### Примечание

Чтобы пар не конденсировался на подошве утюга и не капал на белье, подошва должна быть достаточно горячей.

1. Паровой резервуар пароочистителя следует заполнять только водопроводной водой или смесью, состоящей из водопроводной воды и макс. 50 % дистиллированной воды.
2. Вставить штекер подачи пара утюга в розетку устройства до характерного щелчка.
3. Для ввода пароочистителя в эксплуатацию, см. главу Включение устройства.
4. Дождаться готовности пароочистителя к использованию.
5. Как только погаснет индикатор (оранжевый), утюг готов к использованию.
6. Во время работы утюга индикатор каждый раз загорается, когда утюг дополнительно нагревается. Во время дополнительного разогрева утюг можно продолжать использовать.

### Глажка с паром

#### ВНИМАНИЕ

#### Порча предметов одежды

Несоблюдение инструкций по глажке, приведенных на предметах одежды, может привести к порче одежды.

Соблюдать инструкции по глажке на одежде.

#### Примечание

Фиксированная оптимальная настройка температуры подходит для глажки любых тканей, пригодных для обработки утюгом, без дополнительной регулировки.

Деликатные ткани и принты следует обрабатывать с изнаночной стороны посредством отпаривания, без прямого контакта с утюгом.

#### Примечание

Утюг оснащен системой автоматического выключения, отключающей прибор, если он не перемещался более 5 минут. Такая система автоматического отключения повышает безопасность и экономит энергию, предотвращая постоянный разогрев утюга. Утюг включится снова, как только он будет перемещен, и опять начнет нагреваться.

### Примечание

Для вертикальной обработки паром гардин, платьев и т.п. утюг можно держать в вертикальном положении.

1. Как только контрольная лампа нагрева утюга (оранжевая) погаснет, можно приступить к глажке.
2. Нажмите выключатель пара внизу на рукоятке. Пар будет выходить, пока выключатель удерживается в нажатом положении.
3. Перед началом глажки и после перерывов в глажке направить струю пара на салфетку, пока пар не станет выходить равномерно.

### Глажка всухую

#### ВНИМАНИЕ

#### Повреждения устройства

Нехватка воды в паровом резервуаре ведет к повреждению устройства.

Контролировать наличие воды в паровом резервуаре и пополнять ее запас.

#### ВНИМАНИЕ

#### Порча предметов одежды

Несоблюдение инструкций по глажке, приведенных на предметах одежды, может привести к порче одежды.

Соблюдать инструкции по глажке на одежде.

#### Примечание

Фиксированная оптимальная настройка температуры подходит для глажки любых тканей, пригодных для обработки утюгом, без дополнительной регулировки.

Деликатные ткани и принты следует обрабатывать с изнаночной стороны посредством отпаривания, без прямого контакта с утюгом.

- Дождитесь, пока погаснет контрольная лампа нагрева утюга (оранжевая). Утюг готов к глажке.

## Уход и техническое обслуживание

### Удаление накипи из парового резервуара

#### Примечание

С учетом образования накипи в устройстве рекомендуется удалять накипь по достижении указанного в таблице количества заполнения бака для воды (ЗБ = заполнение бака).

Диапазон жесткости	°dH	ммоль/л	ЗБ
I мягкая	0-7	0-1,3	100
II средняя	7-14	1,3-2,5	90
III жесткая	14-21	2,5-3,8	75
IV очень жесткая	>21	>3,8	50

#### Примечание

Водохозяйственное ведомство и городские коммунальные службы предоставляют информацию и жесткости водопроводной воды.

#### ВНИМАНИЕ

#### Поврежденные поверхности

Раствор для удаления накипи может разрушить чувствительные поверхности.

Заполнять и опорожнять устройство осторожно.

1. Выключить устройство ,см. главу Выключение устройства.
2. Дать устройству остыть.
3. Опорожнить бак для воды.
4. Вынуть принадлежности из держателей.
5. Открыть замок для технического обслуживания. Для этого установите открытый конец удлинительной трубки на замок для технического обслуживания, зафиксируйте в направляющей и повернуть.

#### Рисунок U

6. Вылить всю воду из парового резервуара.

#### ВНИМАНИЕ

#### Повреждение устройства средством для удаления накипи

Использование неподходящего средства для удаления накипи и ошибочная дозировка могут привести к повреждению устройства.

Используйте только средство для удаления накипи KÄRCHER.

Используйте 1 дозу средства для удаления накипи на 0,5 л воды.

7. Приготовить раствор средства для удаления накипи в соответствии с инструкцией на средстве.
8. Залить раствор средства для удаления накипи в паровой резервуар. Не закрывать паровой резервуар.
9. Оставить раствор действовать припл. на 8 часов.
10. Вылить весь раствор для удаления накипи из парового резервуара.
11. При необходимости повторить процедуру удаления накипи.
12. Паровой резервуар промыть 2-3 раза холодной водой, чтобы удалить все остатки раствора для удаления накипи.
13. Вылить всю воду из парового резервуара.
14. Высушить место для хранения сетевого кабеля.
15. С помощью удлинительной трубки закрыть замок для технического обслуживания.

#### Уход за принадлежностями

(Принадлежности – в зависимости от комплекта поставки)

#### Примечание

Салфетки из микрофибры не подходят для сушки в сушильной машине.

#### Примечание

При стирке ткани соблюдать указания на этикетке по уходу за изделиями. Чтобы ткань хорошо впитывала грязь, не использовать средства для полоскания.

1. Ткань для мытья пола и чехлы стирать в машине при температуре не выше 60 °С.

#### Помощь при неисправностях

Зачастую неисправности имеют простые причины, поэтому с помощью следующего обзора их можно устранить самостоятельно. В случае сомнения или возникновении не описанных здесь неисправностей следует обращаться в уполномоченную службу сервисного обслуживания.

#### ⚠ ПРЕДУПРЕЖДЕНИЕ

#### Опасность удара током и получения ожогов

Устранять неисправности на подключенном к электрической сети или разогретом устройстве опасно.

*Внутрь сетевой штекер.*

*Дать устройству остыть.*

#### Контрольная лампа нехватки воды мигает красным светом, раздается звуковой сигнал

В баке отсутствует вода.

- Наполнить бак для воды до отметки «MAX».

#### Контрольная лампа нехватки воды светится красным светом

В паровом резервуаре отсутствует вода. Сработала защита от перегрева насоса.

1. Выключить устройство, см. главу Выключение устройства.
2. Наполнить бак для воды.
3. Включить устройство, см. главу Включение устройства.

Бак для воды неправильно установлен или в нем образовалась накипь.

1. Снять бак для воды.
2. Промыть бак для воды.
3. Установить бак для воды на устройство и вдавить его до фиксации.

#### Невозможно нажать рычаг подачи пара

Рычаг подачи пара заблокирован защитой от детей.

- Установить защиту от детей (переключатель количества пара) в переднее положение.

Рычаг подачи пара разблокирован.

#### Долгое время нагревания

В паровом резервуаре образовалась накипь.

- Удалить накипь из парового резервуара.

#### Значительный выброс воды

В паровом резервуаре образовалась накипь.

- Удалить накипь из парового резервуара.

#### Паровой утюг разбрызгивает воду

- Для промывки парового резервуара парочистителя или удаления из него накипи см. главу Удаление накипи из парового резервуара.

#### После перерывов в глажке из парового утюга вытекают капли воды

При длительных перерывах пар может конденсироваться в паропроводе.

- После перерывов в глажке направить струю пара на салфетку, пока пар не станет выходить равномерно.

#### Технические характеристики

Электрическое подключение		
Напряжение	В	220-240
Фаза	~	1
Частота	Гц	50-60
Тип защиты		IPX4
Класс защиты		I
Рабочие характеристики		
Мощность нагрева	Вт	2000
Мощность нагрева утюга	Вт	700
Максимальное рабочее давление	МПа	0,35
Время нагрева	минуты	4
Длительная обработка паром	г/мин	50
Максимальная подача пара	г/мин	110
Заправочный объем		
Бак для воды	л	0,8
Паровый резервуар	л	0,5



Размеры и вес		
Вес (без принадлежностей)	кг	4,0
Длина	мм	350
Ширина	мм	280
Высота	мм	270

Сохраняется право на внесение технических изменений.

## Tartalom

Általános utasítások .....	97
Rendeltetésszerű alkalmazás .....	97
Környezetvédelem .....	97
Tartozékok és pótalkatrészek .....	97
Szállított tartozékok .....	97
Garancia .....	97
Biztonsági berendezések .....	97
A készülék leírása .....	98
Szerelés .....	98
Üzemeltetés .....	98
Fontos alkalmazási utasítások .....	99
A tartozékok használata .....	100
Ápolás és karbantartás .....	102
Üzemzavarok elhárítása .....	102
Műszaki adatok .....	103

## Általános utasítások



A készülék első használata előtt olvassa el az eredeti kezelési útmutatót és a mellékelt biztonsági tanácsokat. Ezeknek megfelelően járjon el. Őrítse meg mindkét tájékoztatót későbbi használatra vagy a következő tulajdonos számára.

## Rendeltetésszerű alkalmazás

Kizárólag magán háztartásban alkalmazza a készüléket. A készülék gőzzel való tisztításra szolgál, megfelelő tartozékkal a használati utasításban leírtak szerint alkalmazható. Tisztítószer nem szükséges. Tartsa be a biztonsági utasításokat.

## Környezetvédelem



A csomagolóanyag újrahasznosítható. Kérjük, környezetbarát módon semmisítse meg a csomagolást.



Az elektromos és elektronikus készülékek értékes, újrahasznosítható anyagokat, és gyakran olyan alkotóelemeket, például elemeket, akkumulátorokat vagy olajat is tartalmaznak, melyek nem megfelelő kezelésre vagy helytelen megsemmisítésre potenciális veszélyt jelenthetnek az emberek egészségre és a környezetre. Ezek az alkotóelemek azonban a készülék rendeltetésszerű üzemeléséhez szükségesek. Az ezzel a szimbólummal jelölt készülékeket nem szabad a háztartási hulladékkal együtt megsemmisíteni.

### Összetevőkre vonatkozó utasítások (REACH)

Az összetevőkre vonatkozó aktuális információkat itt találja: [www.kaercher.com/REACH](http://www.kaercher.com/REACH)

## Tartozékok és pótalkatrészek

Csak eredeti tartozékokat és eredeti pótalkatrészt alkalmazzon; ezek garantálják a készülék biztonságos és zavarmentes üzemelését.

A tartozékokra és pótalkatrészekre vonatkozóan információkat itt talál: [www.kaercher.com](http://www.kaercher.com).

## Szállított tartozékok

A készülékek szállított tartozékok fel vannak tüntetve a csomagoláson. Kicsomagolásnál ellenőrizze, hogy megvan-e minden tartozék. Hiányzó tartozékok vagy szállítási sérülések esetén kérjük, értesítse a kereskedőt.

## Garancia

Minden országban az illetékes értékesítő társaságunk által megadott garanciális feltételek vannak érvényben. A készüléknél felmerülő esetleges zavarokat a garanciaidőn belül díjmentesen orvosoljuk, amennyiben anyag-, illetve gyártási hibáról van szó. Garanciális esetben kérjük, a számlával együtt forduljon kereskedőjéhez vagy a legközelebbi, arra jogosult ügyfélszolgálati irodához.

(A címet lásd a hátoldalon)

## Biztonsági berendezések

### △ VIGYÁZAT

**Hiányzó vagy módosított biztonsági berendezések**  
A biztonsági berendezéseket az Ön védelmét szolgálják. A biztonsági berendezéseket ne módosítsa és ne mellezze használatukat.

## Szimbólumok a készüléken

(készüléktypustól függően)

	Égési sérülés veszélye, a készülék felülete üzem közben felforrósodik
	Gőz általi leforrasztás veszélye
	Olvassa el a használati utasítást

## Nyomásszabályozó

A nyomásszabályozó üzemelés közben a lehető legálacsonyabb értéken tartja a nyomást a gőzkazánban. A gőzkazán maximális üzemi nyomásának elérésekor lekapcsolódik a fűtés, a gőzkazánban gőzleeresztés miatt bekövetkező nyomáscsökkenés esetén pedig ismét bekapcsolódik.

## Biztonsági termosztát

A biztonsági termosztát megakadályozza a készülék túlmelegedését. Ha a nyomásszabályozó és a kazán termosztát meghibásodás miatt nem működik, és emiatt a készülék túlmelegszik, akkor kikapcsol a készülék biztonsági termosztátja. A biztonsági termosztát visszaállításához forduljon az illetékes KÄRCHER ügyfélszolgálatához.

## Kazán termosztát

A kazán termosztát hiba esetén kikapcsolja a fűtést, például ha nincs víz a gőzkazánban, és megnövekszik a hőmérséklet a gőzkazánban.

Ha vizet tölt utána, akkor a készülék újra használhatóvá válik.

## Karbantartási zár

A karbantartási zár lezárja a gőzkazánt a nyomással szemben. A karbantartási zár egyben túlnyomás szelep is. Amennyiben a nyomásszabályozó meghibásodott, és a gőznyomás megemelkedik a gőzkazánban, akkor megnyílik a túlnyomás szelep és a karbantartási záron keresztül távozik a gőz.

A készülék ismételt üzembe helyezése előtt forduljon az illetékes KÄRCHER ügyfélszolgálatához.

## A készülék leírása

A használati utasításban a maximális felszereltséget ismertetjük. Modelltől függően a szállított tartozékoknál különbségek figyelhetők meg (lásd a csomagolást).

**Ábrák, lásd a grafikonokat tartalmazó oldalt**  
**Ábra A**

- ① Készülék csatlakozóaljzat burkolattal
- ② Víztartály
- ③ Víztartály betöltő nyílás
- ④ BE-kapcsoló
- ⑤ KI-kapcsoló
- ⑥ Ellenőrzőlámpa (zöld) - fűtés
- ⑦ Ellenőrzőlámpa (piros) - vízhiány
- ⑧ fogó
- ⑨ Kiegészítő-tartó
- ⑩ Kiegészítő-tartó
- ⑪ Karbantartási zár
- ⑫ Megőrzés a hálózati csatlakozó vezetékhez
- ⑬ Parkoló tartó a padlókefe számára
- ⑭ Hálózati csatlakozó vezeték hálózati dugasszal
- ⑮ Futókerekek (2 darab)
- ⑯ Kormánygörgő
- ⑰ Gőzpisztoly
- ⑱ Gőzkar
- ⑲ Reteszelés feloldó billentyű
- ⑳ Gőzmennyiség kapcsoló (gyerekzárral)
- ㉑ Gőztömlő
- ㉒ Gőz csatlakozó
- ㉓ Pontsugárzó fűvóka
- ㉔ Szélkefe (kicsi)
- ㉕ \*\*Powerfűvóka
- ㉖ \*\*Szélkefe (nagy)
- ㉗ Kézi fej
- ㉘ A kézi fej mikroszálás huzata
- ㉙ Hosszabbító csövek (2 darab)
- ㉚ Reteszelés feloldó billentyű
- ㉛ Padló tisztító fej
- ㉜ Tépőzár
- ㉝ Mikroszálás padlókendő (1 darab)
- ㉞ \*\*Mikroszálás padlókendő (2 darab)
- ㉟ \*\*Szőnyegsimító
- ㊱ Vízköoldó szer
- ㊲ Gőzölős vasaló
- ㊳ Ellenőrzőlámpa (narancssárga) - fűtés
- ㊴ Gőzkapcsoló (lent)

④0 Gőz csatlakozó

\*\* opcionális

## Szerelés

### A tartozékok felszerelése

1. Helyezze be és kattintsa be a kormánygörgőt és a futókerekeket.  
**Ábra B**
2. Nyissa ki a készülék csatlakozóaljzat burkolatát.  
**Ábra E**
3. Dugja be a gőz csatlakozót a készülék csatlakozóaljzatába, amíg hallhatóan bekattan.  
**Ábra E**
4. A tartozék nyitott végét tolja a gőzpisztolyra, míg a gőzpisztoly kioldó billentyűje bepattan.  
**Ábra J**
5. A tartozék nyitott végét tolja a pontsugárzó fűvókára.  
**Ábra K**
6. Csatlakoztassa a hosszabbító csövet a gőzpisztolyra.
  - a Tolja az 1. hosszabbító csövet a gőzpisztolyra, míg a gőzpisztoly kioldó billentyűje bepattan. Az összekötő cső csatlakoztatva van.
  - b Tolja a 2. hosszabbító csövet az 1. hosszabbító csőre.  
A hosszabbító csövek csatlakoztatva vannak.**Ábra L**
7. Tolja a tartozékokat és/vagy a padlókefét a hosszabbító cső szabad végére.  
**Ábra M**  
A tartozékok csatlakoztatva van.

### A tartozékok leszerelése

1. A gőzmennyiség kapcsolót állítsa hátra.  
A gőzkar zárolva van.
2. Nyomja hátra a készülék csatlakozóaljzat burkolatát, majd húzza ki a gőz csatlakozót a készülék csatlakozóaljzatból.
3. Nyomja meg a kioldóbillentyűt és húzza szét az elemeket.  
**Ábra R**

## Üzemeltetés

### Víz betöltése

A víz tartály bármikor levehető feltöltéshez, vagy közvetlenül a készüléken is feltölthető.

#### FIGYELEM

#### A készülékben keletkezett kár

*A nem megfelelő víz miatt eldugulhatnak a fűvókák, illetve megrongálódhat a vizállás kijelző.  
Ne töltsön bele desztillált vizet. Legfeljebb 50 %-ban desztillált vízzel kevert vezetékveszt vizet használjon.  
Ne töltsön bele kondenzvizet a szárítógépből.  
Ne töltsön bele összegyűjtött esővizet.  
Ne töltsön be tisztítószert vagy más adalékot (pl. illatosítót).*

### A víz tartály levétele feltöltéshez

1. A víz tartályt húzza függőlegesen felfelé.  
**Ábra C**
2. A víz tartályt függőlegesen tölts fel a „MAX” jelzésig vezetékveszt vízzel, vagy legfeljebb 50 %-ban desztillált vízzel kevert vezetékveszt vízzel.
3. A víz tartályt helyezze be és nyomja lefelé, amíg be nem kattann.

### A víztartály feltöltése a készüléken

1. A vezetékes vizet, vagy a legfeljebb 50 %-ban desztillált vízzel kevert vezetékes vizet egy edényből töltsse be a „MAX” jelzésig a víztartály betöltő nyílásán.  
**Ábra D**

### A készülék bekapcsolása

#### Megjegyzés

Ha nem, vagy csak kevés víz található a gőzkazánban akkor a beindul a vízszivattyú, és vizet juttat a víztartályból a gőzkazánba. A töltési folyamat több percig is eltarthat.

#### Megjegyzés

A készülék 60 másodpercenként rövid időre lezárja a szelepet, ilyenkor halk kattanás hallatszik. A lezárás megakadályozza a szelep beragadását. A gőz kibocsátását ez nem befolyásolja.

1. Állítsa a készüléket szilárd talajra.
2. Csatlakoztassa a hálózati dugaszt az aljzathoz.

#### Ábra F

3. Nyomja meg a BE-kapcsolót.  
A zöld színű fűtésjelző ellenőrzőlámpa villog.

#### Ábra G

4. Várjon, amíg a zöld fűtésjelző ellenőrzőlámpa folyamatosan világít.

#### Ábra H



5. Nyomja meg a gőzkart.

#### Ábra I

Kiáramlik a gőz.

### A gőzmennyiség szabályozása

A gőzmennyiség-állító kapcsolóval szabályozható a kiáramló gőz mennyisége. A kapcsoló 3 állásba állítható:

	Maximális gőzmennyiség
	Csökkentett gőzmennyiség
	Nincs gőz - gyerekzár <b>Megjegyzés</b> Ebben a helyzetben a gőzkart nem működtethető.

1. A gőzmennyiség kapcsolót állítsa a szükséges gőzmennyiséghez.
2. Nyomja meg a gőzkart.
3. A tisztítás megkezdése előtt irányítsa a gőzpisztolyt egy kendőre, amíg a gőz egyenletesen áramlik.

### Töltsön utána vizet

Vízhiány esetén piros színben villog a vízhiány-jelző ellenőrzőlámpa, és hangjelzés hallható.

#### Megjegyzés

A vízszivattyú meghatározott időközönként tölti fel a gőzkazánt. Ha a feltöltés sikeres, akkor kiáramlik a piros vízhiány-jelző ellenőrzőlámpa.

#### Megjegyzés

Ha nem, vagy csak kevés víz található a gőzkazánban akkor a beindul a vízszivattyú, és vizet juttat a víztartályból a gőzkazánba. A töltési folyamat több percig is eltarthat.

#### FIGYELEM

#### A készülékben keletkezett ár

A nem megfelelő víz miatt eldugulhatnak a fűvókák, illetve megrongálódhat a vízállás kijelző.

Ne töltsön bele desztillált vizet. Legfeljebb 50 %-ban desztillált vízzel kevert vezetékes vizet használjon.  
Ne töltsön bele kondenzvizet a szárítógépből.  
Ne töltsön bele összegyűjtött esővizet.  
Ne töltsön be tisztítószert vagy más adalékot (pl. illatosítót).

1. A víztartályt töltsse fel a „MAX” jelzésig vezetékes vízzel, vagy legfeljebb 50 %-ban desztillált vízzel kevert vezetékes vízzel.  
A készülék használatra kész.

### A készülék kikapcsolása

1. Nyomja meg a KI-gombot.

#### Ábra P

A készülék ki van kapcsolva.

2. Nyomja meg a gőzkart, amíg több gőz már nem áramlik ki.

#### Ábra Q

A gőzkazánban nincs nyomás.

3. Állítsa hátra a gyerekzárát (gőzmennyiség kapcsoló).  
A gőzkart zárolva van.
4. Nyomja hátra a készülék csatlakozóaljzat fedelét, majd húzza ki a gőz csatlakozót a készülék csatlakozóaljzatból.
5. Húzza ki a hálózati dugaszt az aljzathoz.
6. Ürítse le a víztartályt.

### Gőzkazán kiöblítése

A készülék gőzkazánját legkésőbb minden 10. tartálytöltés után ki kell öblíteni.

1. A készülék kikapcsolása lásd A készülék kikapcsolása.
2. Hagyja lehűlni a készüléket.
3. Ürítse le a víztartályt.
4. Vegye ki a tartozékokat a tartóból.
5. Nyissa ki a karbantartási zárat. Ehhez helyezze a hosszabbító cső nyitott végét a karbantartási zárra, pattintsa be a vezetésbe és csavarja fel.

#### Ábra U

6. Töltse fel a gőzkazánt vízzel és erősen forgassa meg. Ezáltal kioldódnak a vízkőmaradványok, amelyek lerakódtak a gőzkazán fenekén.
7. Ürítse ki teljesen a vizet a gőzkazánból.

#### Ábra V

### A készülék tárolása

1. A hosszabbító csövet dugja a nagy kiegészítő-tartóba.
  2. A kézi fejet és a pontsugárzó fűvókát helyezze 1-1 hosszabbító csőre.
  3. A kézi szélkefért rögzítse a pontsugárzó fűvókára.
  4. A kisebbik szélkefért és a fűvókákat dugja a középső kiegészítő-tartóba.
  5. A padlókefért akassza a parkoló tartóra.
- #### Ábra S
6. A gőztömlőt tekerje a hosszabbító cső köré, a gőzpisztoly pedig dugja a padlókefébe.
- #### Ábra T
7. A hálózati kábelt tekercselje a hosszabbító cső köré.
  8. A tápkábelt helyezze a tartozék fiókba.
  9. Tárolja a készüléket száraz, fagymentes helyen.

### Fontos alkalmazási utasítások

#### A padlófelületek tisztítása

Javasoljuk, hogy a padlót seperje fel vagy porszívózza fel a készülék használatá előtt. Így a padló már a nedves tisztítás előtt mentesíthető a szennyeződésektől és laza részecskéktől.

## Textíliák felfrissítése

A készülékkel való kezelés előtt ellenőrizze a textíliák összeegyeztethetőségét egy nem látható helyen: Gőzölje be a textilt, szárítsa meg és ezt követően ellenőrizze a szín- vagy alak módosulását.

## Bevonatos vagy lakkozott felületek tisztítása FIGYELEM

### Sérült felületek

*A gőz feloldhatja a viaszt, bútorpolitúrt, műanyag bevonatot vagy festéket és az élek ragasztását.*

*Ne irányítsa a gőzt ragasztott élekre, mivel a ragasztás feloldódhat.*

*Ne használja a készüléket lakkozatlan fapadló vagy parketták tisztítására.*

*Ne használja a készüléket lakkozott vagy műanyagbevonatú felületek tisztítására, pl. a konyha és nappali bútorzata, ajtók vagy parketta tisztítására.*

1. E felületek tisztítására röviden gőzöljön át egy kendőt és ezzel törölje le a felületeket.

## Üveg tisztítás

### FIGYELEM

#### Üvegtörés és sérült felületek

*A gőz károsíthatja az ablakkeret lakkozott pontjait, és alacsony külső hőmérséklet esetén az ablaktáblák felületén feszültségekhez, ezáltal az üveg töréséhez vezethet.*

*Ne irányítsa a gőzsugarat az ablakkeret lakkozott pontjaira.*

*Alacsony külső hőmérséklet esetén melegítse fel az ablaktáblát úgy, hogy a teljes üvegfelület finoman átgőzöli.*

- Az ablakfelületeket tisztítsa meg a huzattal ellátott kézi fejjel. A víz lehűzéséhez használjon ablaklehető, vagy törölje szárazra a felületeket.

## A tartozékok használata

### Gőzpisztoly

A gőzpisztoly az alábbi alkalmazási területeken használható tartozék nélkül:

- Kisebb ráncok elhárítása felakasztott ruhadarabokból: A ruhadarabot 10-20 cm távolságról gőzölje.
- A nedves por letöréséhez: Röviden gőzöljön át egy kendőt és ezzel törölje le a bútorokat.

### Pontsugárgó fúvóka

A pontsugárgó fúvóka nehezen elérhető pontok, fűgák, armatúrák, lefolyók, mosdók, WC-k, rolók vagy fűtőtestek tisztítására szolgál. Minél közelebb tartja a pontsugárgó fúvókát a szennyezett ponthoz, annál nagyobb a tisztító hatás, mivel a hőmérséklet és a gőzmennyiség a fúvóka szájánál a legmagasabb. Erősen vízköves felületeket a gőztisztítás előtt érdemes megfelelő tisztítószerezrel kezelni. Hagyja hatni a tisztítószert kb. 5 percig, majd gőzzel távolítsa el.

1. Tolja a pontsugárgó fúvókát a gőzpisztolyra.

**Ábra J**

### Szélkefe (kicsi)

A kisebbik szélkefe makacs szennyezések tisztítására alkalmas. Kéfével könnyebben eltávolíthatók a makacs szennyezések.

### FIGYELEM

#### Sérült felületek

*A kefe összekarcolhatja az érzékeny felületeket.*

*Nem alkalmas érzékeny felületek tisztítására.*

1. Szerelje a kisebbik szélkefét a pontsugárgó fúvókára.

**Ábra K**

## Szélkefe (nagy)

A nagy szélkefe nagy lekerekített felületek, pl. mosdó-kagyló, zuhanyzók, fürdőkádak, konyhai mosogatók tisztítására alkalmas.

### FIGYELEM

#### Sérült felületek

*A kefe összekarcolhatja az érzékeny felületeket.*

*Nem alkalmas érzékeny felületek tisztítására.*

1. Szerelje a nagy szélkefét a pontsugárgó fúvókára.

**Ábra K**

### Powerfúvóka

A powerfúvóka makacs szennyezések tisztítására, sarok, fűgák kifűvésére, stb. alkalmas.

1. Szerelje a szélkeféhez megfelelő powerfúvókát a pontsugárgó fúvókára.

**Ábra K**

### Kézi fej

A kézi fej kis lemosható felületek, zuhanykabinok és tükrök tisztítására alkalmas.

1. A kézi fejet a pontsugárgó fúvókának megfelelően tolja a gőzpisztolyra.

**Ábra J**

2. Húzza rá a huzatot a kézi fejre.

### Padlótisztító fej

A padlótisztító fej lemosható fal- és padlóburkolatok, pl. kőpadlók, csempék és PVC-patlók tisztítására alkalmas.

### FIGYELEM

#### Károsodások gőz hatására

*A hőség és nedvesség károkat okozhatnak.*

*Alkalmazás előtt a legkisebb gőzmennyiséggel ellenőrizze a szőnyeg félreeső helyén a hőtűrő képességet és a gőzhatást.*

#### Megjegyzés

*A tisztítandó felületen lévő tisztítószermaradványok vagy ápolószerek a gőztisztítás során buborékokat okozhatnak, amelyek többszöri alkalmazás során eltűnnek.*

Javasoljuk, hogy a padlót seperje fel vagy porszívózza fel a készülék használata előtt. Így a padló már a nedves tisztítás előtt mentesíthető a szennyeződésektől és laza részecskéktől. Az erősen szennyezett felületeken lassan dolgozzon, hogy a gőz hosszabban hathasson.

1. Csatlakoztassa a hosszabbító csövet a gőzpisztolyra.

**Ábra L**

2. Tolja a padlótisztító fejet a hosszabbító csőre.

**Ábra M**

3. Rögzítse a felmosókendőt a padlótisztító fejre.

a A felmosókendőt a tépőzárral felfelé fektesse a padlóra.

b A padlótisztító fejet nyhne nyomással helyezze a felmosókendőre.

**Ábra N**

A felmosókendő tépőzárral rögzül a padlótisztító fejhez.

### A felmosókendő levétele

1. Helyezze lábát a felmosókendő állítónyelvére, és emelje felfelé a padlókefét.

**Ábra N**

#### Megjegyzés

*A felmosókendő tépőzárja kezdetben még nagyon erős, és esetleg nehezen távolítható el a padlókeférel. Többszöri használat, valamint a felmosókendő kimosása után könnyebben eltávolíthatóvá válik a padlókeférel, és eléri az optimális tapadást.*

## A padlókefe tárolása

1. A munka megszakítása esetén a padlókefét akasztva a parkoló tartóra.

**Ábra S**

## Szőnyegsimító

A szőnyegsimítóval felrészítheti a szőnyeget.

### FIGYELEM

#### A szőnyegsimító és a szőnyeg sérülései

A szőnyegsimító szennyeződései, valamint hőség és nedvesség károsíthatják a szőnyeget.

Alkalmazás előtt a legkisebb gőzmennyiséggel ellenőrizze a szőnyeg félreeső helyén a hűtőró képtelenségét és a gőzhatást.

Vegye figyelembe a szőnyeg gyártójának tisztítási utasításait.

Győződjön meg róla, hogy a szőnyegsimító alkalmazása előtt leporszívózták a szőnyeget, a foltokat pedig eltávolították.

A készülékben esetlegesen összegyűlt vizet (kondenzátumot) alkalmazás előtt és üzemszünetek után lefolyóba történő elpárolgatással ürítse ki (padlórongy nélkül /tartozékkal).

A szőnyegsimítót csak a padló tisztító fejre helyezett padlóronggyal alkalmazza.

A szőnyegsimító alkalmazása esetén csak gyenge gőzfokozaton tisztítsa.

Ne irányítsa a gőzt folyamatosan egy pontra (maximum 5 másodperc), így elkerülhető a szőnyeg erős átmedvedése és a hőhatás okozta károsodások kockázata. Ne alkalmazza a szőnyegsimítót hosszú szálú bolhós szőnyegen.

#### A szőnyegsimító rögzítése a padló tisztító fejen

1. A padlórongy rögzítése a padló tisztító fejen, lásd a fejezetet Padló tisztító fej.

**Ábra N**

2. A padló tisztító fejet enyhe nyomással csúsztassa be a szőnyegsimítóba és pattintsa be.

**Ábra O**

3. Kezdje meg a szőnyeg tisztítást.

#### A szőnyegsimító levétele a padló tisztító fejről

### ⚠ VIGYÁZAT

#### A láb égési sérülései

A szőnyegsimító a gőzölés során felforrósodhat.

Ne üzemeltesse és ne vegye le a szőnyegsimítót mezítláb vagy nyitott szandálban.

A szőnyegsimítót csak megfelelő lábbeliben üzemeltesse és távolítsa el.

1. Cipője orrával nyomja lefelé a szőnyegsimító nyelvért.

2. Emelje fel a padló tisztító fejet.

**Ábra O**

## Gőznyomásos vasaló

### Megjegyzés

Javasoljuk, hogy a KÄRCHER vasalóasztalt használja aktív gőz elszívással. A vasalóasztal optimális módon a megvásárolt készülékhez van igazítva. Megkönnyíti és felgyorsítja a vasalás folyamatát. A használt vasalóasztalnak minden esetben rendelkeznie kell egy gőzátteresztő, rácsszerű vasaló-alátámasztással.

### Megjegyzés

Vegye figyelembe, hogy gőzelszívás nélküli vasalódeszka esetén a vasalódeszka huzata a felgyülemlett kondenzátum miatt átmedvedesedhet.

## A gőznyomásos vasaló üzembe helyezése

### FIGYELEM

#### A kondenzátum/nedvesség okozta anyagi kár

Vasalás közben a kondenzvíz a padlóra cseppenhet, és kárt tehet az érzékeny padlóban.

Lehetőség szerint olyan padlón vasaljon, amely nem érzékeny a kondenzvízre (pl. csempék).

Érzékeny padló esetén ügyeljen arra, hogy a hely, ahová a kondenzvíz lecsöpög, megfelelő védelemmel rendelkezzen (pl. vízhatlan padlószőnyeg).

#### Megjegyzés

A vasalótalpnak forrónak kell lennie, hogy a gőz ne csapódhasson le, és ne csepegjen a vasalónálóra.

1. Biztosítsa, hogy a gőztisztító gőzkazánjában vezetékes víz, vagy legfeljebb 50 %-ban desztillált vízzel kevert vezetékes víz legyen.
2. Dugja be a vasaló gőz csatlakozóját a készülék csatlakozóaljzatába, amíg hallhatóan bekattan.
3. Helyezze üzembe a gőztisztítót, lásd A készülék bekapcsolása c. fejezetet.
4. Várjon, amíg a gőztisztító használatra készen áll.
5. Amint a (narancssárga) jelzőlámpa kialszik, a vasaló használatra kész.
6. Használat közben a jelzőlámpa kigyullad, ha a vasaló utánmelegszik. Utánmelegedés közben a készülék használatát nem kell megszakítani.

## Gőzölős vasalás

### FIGYELEM

#### A ruhákon keletkezett károk

A vasalási utasítások figyelmen kívül hagyása esetén a ruhadarabok károsodhatnak.

Ügyeljen a ruhában található vasalási utasításokra.

#### Megjegyzés

Rögzített, optimális hőmérséklet-beállítás mellett az összes vasalásra alkalmas textília további hőmérséklet-beállítás nélkül vasalható.

Az érzékeny anyagok és lenyomatok a hátoldalon gőzzel, a vasalóval való közvetlen érintkezés nélkül simíthatók.

#### Megjegyzés

A vasaló kikapcsolóautomatikával rendelkezik, amely a több mint 5 perce nem mozgatót készüléket kikapcsolja. A kikapcsolóautomatika növeli a biztonságot és energiát takarít meg, mivel a vasaló nem melegszik folyamatosan. A megmozdított vasaló újra bekapcsol, és melegedni kezd.

#### Megjegyzés

Függönyök, ruhák stb. függőleges gőzöléséhez függőlegesen is tarthatja a vasalót.

1. Amint a vasaló (narancssárga) fűtésjelző lámpája kialszik, megkezdődhet a vasalás.
2. Nyomja meg a fogantyú gőzkapcsolóját. Gőz áramlik ki mindaddig, amíg a kapcsolót lenyomva tartja.
3. A vasalás megkezdése és a vasalási szünetek után irányítsa a gőzöketet egy kendőre, amíg a gőz egyenletesen távozik.

## Száraz vasalás

### FIGYELEM

#### A készülékben keletkezett kár

A készülékben kár keletkezik, ha vízhiány van a gőzkazánban.

Győződjön meg róla, hogy található víz a gőzkazánban.

### FIGYELEM

#### A ruhákon keletkezett károk

A vasalási utasítások figyelmen kívül hagyása esetén a ruhadarabok károsodhatnak.

Ügyeljen a ruhában található vasalási utasításokra.

## Megjegyzés

Rögzített, optimális hőmérséklet-beállítás mellett az összes vasalásra alkalmas textilra további hőmérséklet-beállítás nélkül vasalható.

Az érzékeny anyagok és lenyomatok a hátoldalon gőzzel, a vasalóval való közvetlen érintkezés nélkül simíthatók.

- Várjon, amíg a vasaló (narancssárga) fűtésjelző lámpája kialszik.  
A vasaló vasalásra kész.

## Ápolás és karbantartás

### Gőzkazán vízkömentesítése

#### Megjegyzés

Mivel a készülékben vízkő rakódik le, javasoljuk, hogy a készüléket a víztartály táblázatban megadott számú fel-töltést követően (TF= tartályfeltöltés) vízkötelenítse.

Vízkeménységi tartomány	°dH	mmol/l	TF
I lágy	0–7	0–1,3	100
II közepes	7–14	1,3–2,5	90
III kemény	14–21	2,5–3,8	75
IV nagyon kemény	> 21	> 3,8	50

#### Megjegyzés

A vezetékes víz keménységével kapcsolatban a vízgazdálkodási hatóság vagy a vízművek adhat tájékoztatást.

#### FIGYELEM

##### Sérült felületek

A vízköoldó szer megtámadhatja az érzékeny felületeket. Óvatosan töltsse fel és ürítse le a készüléket.

1. A készülék kikapcsolása, lásd: A készülék kikapcsolása.
2. Hagyja lehűlni a készüléket.
3. Ürítse le a víztartályt.
4. Vegye ki a tartozékokat a tartóból.
5. Nyissa ki a karbantartási zárat. Ehhez helyezze a hosszabbító cső nyitott végét a karbantartási zárra, pattintsa be a vezetéské és csavarja fel.

#### Ábra U

6. Ürítse ki teljesen a vizet a gőzkazánból.

#### FIGYELEM

##### A készülék károsodása a vízköoldó szer miatt

A nem megfelelő vízköoldó szer, valamint a vízköoldó szer hibás adagolása a készülék károsodásához vezethet.

Kizárólag eredeti KÄRCHER vízköoldó szert alkalmazzon. 0,5 l vízhez 1 adagolóegységnyi vízköoldó szert használjon.

7. A vízköoldószer-oldatot a vízköoldó szeren található adatok alapján készítse el.
8. Töltsse a vízköoldószer-oldatot a gőzkazánba. Ne zárja el a gőzkazánt.
9. Hagyja hatni a vízköoldószer-oldatot kb. 8 órán keresztül.
10. Ürítse ki teljesen a vízköoldó szert a gőzkazánból.
11. Szükség esetén ismételje a vízkötelenítési folyamatot.
12. Öblítse ki a gőzkazánt 2-3-szor hideg vízzel, hogy a vízköoldószer-oldat maradványait teljesen eltávolítsa.
13. Ürítse ki teljesen a vizet a gőzkazánból.
14. Szárítsa ki a hálózati csatlakozóvezeték tárolóját.
15. Csavarozza össze a karbantartási zárat egy hosszabbító csővel.

## A tartozékok ápolása

(Tartozék - a szállított tartozékok függvényében)

#### Megjegyzés

A mikroszálalás kendő nem alkalmas szárításhoz.

#### Megjegyzés

A kendők mosásához vegye figyelembe a mosási cédulán lévő útmutatót. Ne használjon öblítőszeret, hogy a kendők jól felvehessék a szennyeződést.

1. A felmosókendőket és huzatokat maximum 60 °C-on mossa ki a mosógépben.

## Üzemzavarok elhárítása

Az üzemzavarok gyakran egyszerű okokra vezethetők vissza, amelyeket az alábbi áttekintés segítségével a kezelő maga is könnyen elháríthat. Kétség esetén vagy az itt meg nem nevezett üzemzavarok esetén, kérjük, forduljon a felhatalmazott ügyfélszolgálathoz.

#### △ FIGYELMEZTETÉS

##### Áramütés és égési sérülés veszélye

Amíg a készülék csatlakoztatva van a villamos hálózatra vagy még nem hűlt le, kockázatos lehet a hibaelhárítás.

Húzza ki a hálózati dugaszt.

Hagyja lehűlni a készüléket.

**A vízhányt jelző ellenőrzőlámpa pirosan villog, és hangjelzés hallható**  
Nincs víz a tartályban.

- A víztartályt töltsse fel a „MAX” jelzésig.

**A vízhányt jelző ellenőrzőlámpa pirosan világít**

Nincs víz a gőzkazánban. Kioldódott a szivattyú túlmelegedés védelme.

1. A készülék kikapcsolása lásd A készülék kikapcsolása.
2. Töltsse fel a víztartályt.
3. Kapcsolja be a készüléket, lásd A készülék bekapcsolása.

A víztartály nincs megfelelően behelyezve, vagy vízköves.

1. Vegye le a víztartályt.
2. Öblítse ki a víztartályt.
3. A víztartályt helyezze be és nyomja lefelé, amíg be nem kattann.

**A gőzkar nem nyomható be**

A gőzkar gyerekzárral védett.

- Állítsa előre a gyerekzárát (gőzmenyiség kapcsoló).  
A gőzkar zárolása megszűnt.

**Hosszú felfűtési idő**

A gőzkazán vízköves.

- Vízkötelenítse a gőzkazánt.

**Nagy mennyiségű vízkifolyás**

A gőzkazán vízköves.

- Vízkötelenítse a gőzkazánt.

**A gőznyomásos vasaló vizet „köp”**

- Öblítse ki vagy vízkömentesítse a gőztisztító gőzkazánját, lásd A gőzkazán vízkömentesítése c. fejezet.

**A vasalási szünetek után vízcseppek távoznak a gőznyomásos vasalóból**

Vasalások közötti hosszabb szünetek esetén gőz csapódhat le a gőzvezetékben.

- A vasalási szünetek után irányítsa a gőzleketet egy kendőre, amíg a gőz egyenletesen távozik.

## Műszaki adatok

Elektromos csatlakozás		
Feszültség	V	220-240
Fázis	~	1
Frekvencia	Hz	50-60
Védettség		IPX4
Érintésvédelmi osztály		I
Teljesítményre vonatkozó adatok		
Fűtőteljesítmény	W	2000
Vasaló fűtőteljesítmény	W	700
Maximális üzemi nyomás	MPa	0,35
Felfűtési idő	perc	4
Folyamatos gőzölés	g/min	50
Maximális gőzöklet	g/min	110
Töltési mennyiség		
Vízartály	l	0,8
Gőzkazán	l	0,5
Méretek és súlyok		
Súly (tartozékok nélkül)	kg	4,0
Hosszúság	mm	350
Szélesség	mm	280
Magasság	mm	270

A műszaki változtatások jogát fenntartjuk.

## Obsah

Obecné pokyny .....	103
Použití v souladu s určením .....	103
Ochrana životního prostředí .....	103
Příslušenství a náhradní díly .....	103
Rozsah dodávky .....	103
Záruka .....	103
Bezpečnostní mechanismy .....	103
Popis přístroje .....	104
Montáž .....	104
Provoz .....	105
Důležité pokyny k použití přístroje .....	106
Používání příslušenství .....	106
Péče a údržba .....	108
Pomoc při poruchách .....	108
Technické údaje .....	109

## Obecné pokyny



Před prvním použitím přístroje si přečtěte tento překlad originálního návodu k použití a přiložené bezpečnostní pokyny. Řiďte se jimi.

Uchovejte obě příručky pro pozdější použití nebo pro dalšího vlastníka.

## Použití v souladu s určením

Přístroj používejte výhradně v soukromé domácnosti. Přístroj je určen k parnímu čištění a lze jej používat s vhodným příslušenstvím v souladu s popisem v tomto návodu. Čistící prostředky nejsou nutné. Dodržujte bezpečnostní pokyny.

## Ochrana životního prostředí



Obalové materiály jsou recyklovatelné. Obaly prosím likvidujte ekologickým způsobem.



Elektrické a elektronické přístroje obsahují hodnotné recyklovatelné materiály a často součástí, jako baterie, akumulátory nebo olej, které mohou při chybném zacházení nebo likvidaci představovat potenciální nebezpečí pro lidské zdraví nebo pro životní prostředí. Pro řádný provoz přístroje jsou však tyto součásti nezbytné. Přístroje označené tímto symbolem se nesmí likvidovat s domovním odpadem.

## Informace k obsaženým látkám (REACH)

Aktuální informace k obsaženým látkám naleznete na stránkách: [www.kaercher.com/REACH](http://www.kaercher.com/REACH)

## Příslušenství a náhradní díly

Používejte pouze originální příslušenství a náhradní díly, které Vám zaručují bezpečný a bezporuchový provoz přístroje.

Informace o příslušenství a náhradních dílech naleznete na stránkách [www.kaercher.com](http://www.kaercher.com).

## Rozsah dodávky

Rozsah dodávky přístroje je vyobrazen na obalu. Při vybalení zkontrolujte úplnost obsahu. V případě chybějícího příslušenství nebo výskytu poškození při přepravě informujte prosím Vašeho prodejce.

## Záruka

V každé zemi platí záruční podmínky vydané naší příslušnou odbytovou společností. Případné závady Vašeho přístroje odstraníme během záruční lhůty bezplatně, pokud jsou zaviněny vadou materiálu nebo výrobní vadou. V záručním případě se prosím obraťte s dokladem o koupi na Vašeho prodejce nebo na nejbližší autorizované servisní středisko. (Adresa viz zadní stranu)

## Bezpečnostní mechanismy

### ⚠ UPOZORNĚNÍ

### **Chybějící nebo pozměněné bezpečnostní mechanismy**

Bezpečnostní mechanismy slouží pro vaši ochranu. Bezpečnostní mechanismy nikdy nepozměňujte ani nepřemostujte.

## Symbole na přístroji

(v závislosti na typu přístroje)

	Nebezpečí popálení, povrch přístroje se během provozu silně zahřívá
	Nebezpečí opaření párou
	Čtěte návod k použití

## Tlakový regulátor

Tlakový regulátor udržuje během provozu tlak v parnímotli co možná konstantní. Při dosažení maximálního provozního tlaku v parnímotli se ohřev vypne a při poklesu tlaku v parnímotli v důsledku odběru páry se opět zapne.

## Bezpečnostní termostat

Bezpečnostní termostat zabraňuje přehřátí zařízení. Pokud regulátor tlaku a kotlový termostat selžou v případě poruchy a přístroj se přehřeje, bezpečnostní termostat přístroj vypne. Za účelem vynulování bezpečnostního termostatu se obraťte na příslušný zákaznický servis KÄRCHER.

## Kotlový termostat

Kotlový termostat vypne topení v případě chyby, např. když uvnitř kotle není voda a teplota v parním kotle se zvyšuje.

Po přidání vody je přístroj opět připraven k použití.

## Servisní uzávěr

Servisní uzávěr uzavírá parní kotel proti působícímu tlaku. Servisní uzávěr je zároveň přetlakovým ventilem. Pokud je regulátor tlaku vadný a v parním kotli vznikne přetlak, otevře se v bezpečnostním uzávěru přetlakový ventil a pára uniká uzávěrem ven.

Před opětovným uvedením přístroje do provozu se obraťte na příslušný zákaznický servis KÄRCHER.

## Popis přístroje

Tento návod k použití obsahuje popis maximálního vybavení. V závislosti na daném modelu existují rozdíly v rozsahu dodávky (viz obal).

**Ilustrace viz strana s obrázky**

### Ilustrace A

- ① Zástrčka přístroje s krytem
- ② Nádrž na vodu
- ③ Plnicí otvor nádrže na vodu
- ④ Spínač - ZAP
- ⑤ Spínač - VYP
- ⑥ Kontrolka (zelená) – topení
- ⑦ Kontrolka (červená) – nedostatek vody
- ⑧ Držadlo
- ⑨ Držák na příslušenství
- ⑩ Držák na příslušenství
- ⑪ Uzávěr pro údržbu
- ⑫ Úložný prostor pro síťové přívodní vedení
- ⑬ Parkovací zarážka pro podlahovou hubici
- ⑭ Síťové přívodní vedení se síťovou zástrčkou
- ⑮ Pojezdová kolečka (2 ks)
- ⑯ Řiditelné kolečko
- ⑰ Parní pistole
- ⑱ Páčkový spínač páry
- ⑲ Tlačítko na odjištění
- ⑳ Přepínač pro množství páry (s dětskou pojistkou)
- ㉑ Hadice na vedení páry
- ㉒ Parní nástrčka
- ㉓ Tryska s bodovým paprskem
- ㉔ Kulatý kartáček (malý)
- ㉕ \*\*Power tryška

- ㉖ \*\*Kulatý kartáček (velký)
- ㉗ Ruční hubice
- ㉘ Potah ruční hubice z mikrovlákna
- ㉙ Prodlužovací trubka (2 ks)
- ㉚ Tlačítko na odjištění
- ㉛ Podlahová hubice
- ㉜ Suchý zip
- ㉝ Pad z mikrovlákna na podlahu (1 ks)
- ㉞ \*\*Pad z mikrovlákna (2 ks)
- ㉟ \*\*Kobercový nástavec
- ㊱ Odvápňovací prostředek
- ㊲ Napařovací žehlička
- ㊳ Kontrolka (oranžová) – topení
- ㊴ Spínač páry (dole)
- ㊵ Parní nástrčka

\*\* dodatečná výbava

## Montáž

### Montáž příslušenství

1. Zasuňte a zaklapněte řiditelné kolečko a pojezdová kolečka.  
**Ilustrace B**
2. Otevřete kryt zástrčky přístroje.  
**Ilustrace E**
3. Parní nástrčku zasuňte do zástrčky přístroje, až parní nástrčka slyšitelně zapadne.  
**Ilustrace E**
4. Otevřený konec příslušenství nasuňte na parní pistoli, až zaskočí tlačítko na odjištění na parní pistoli.  
**Ilustrace J**
5. Otevřený konec příslušenství nasuňte na trysku s bodovým paprskem.  
**Ilustrace K**
6. Spojte prodlužovací trubku s parní pistolí.
  - a Nasuňte 1. prodlužovací trubku na parní pistoli, až zaskočí tlačítko na odjištění na parní pistoli. Spojovací trubka je připojena.
  - b Nasuňte 2. prodlužovací trubku na 1. prodlužovací trubku. Spojovací trubky jsou spojeny.**Ilustrace L**
7. Na volný konec prodlužovací trubky nasuňte příslušenství a/nebo podlahovou hubici.  
**Ilustrace M**  
Příslušenství je připojeno.

### Odpojení příslušenství

1. Volicí přepínač množství páry dejte dozadu. Spínač páry je blokován.
2. Stiskněte kryt zástrčky přístroje dolů a vytáhněte parní nástrčku ze zástrčky přístroje.
3. Stiskněte tlačítko na odjištění a rozpojte díly.  
**Ilustrace R**



## Provoz

### Plnění vodou

Nádrž na vodu lze kdykoliv vyjmout za účelem naplnění nebo ji naplnit přímo na přístroji.

#### POZOR

#### Poškození přístroje

*Kvůli nevhodné vodě se mohou trysky ucpat, popř. se může poškodit indikátor stavu vody. Nenalévejte čistou destilovanou vodou. Použijte směs maximálně 50% destilované vody s vodou z vodovodního řádu.*

*Neplňte kondenzační vodu ze sušičky prádla.*

*Neplňte zachycenou dešťovou vodou.*

*Neplňte přístroj čistícími prostředky ani jinými přísadami (např. vúněmi).*

### Sejmutí nádrže na vodu

1. Nádrž na vodu vytáhněte svisle nahoru.

#### Ilustrace C

2. Nádrž na vodu naplňte svisle vodou z vodovodního řádu nebo směsí vody z vodovodního řádu a maximálně 50% destilované vody až po značku „MAX“.
3. Nasadte nádrž na vodu a zatlačte ji dolů, až zacvakne.

### Plnění nádrže na vodu přímo na přístroji

1. Nádrž na vodu naplňte svisle vodou z vodovodního řádu nebo směsí vody z vodovodního řádu a maximálně 50% destilované vody až po značku „MAX“.

#### Ilustrace D

### Zapnutí přístroje

#### Upozornění

*Pokud se v parním kotli nenachází žádná voda nebo jen příliš málo vody, spustí se vodní čerpadlo a čerpá vodu ze zásobníku vody do parního kotle. Proces plnění může trvat několik minut.*

#### Upozornění

*Přístroj uzavře každých 60 s krátkodobě ventil, přitom se ozve tiché kliknutí. Uzavíráním se zabráňuje tomu, aby se ventil pevně neusadil. Výstup páry přitom není omezen.*

1. Postavte přístroj na pevný podklad.
2. Připojte síťovou zástrčku do zásuvky.

#### Ilustrace F

3. Stiskněte spínač Zapnuto.
- Bliká zelená kontrolka topení.

#### Ilustrace G

4. Počkejte, až bude zelená kontrolka topení svítit nepřerušovaně.

#### Ilustrace H



5. Stiskněte spínač páry.

#### Ilustrace I

Pára uniká.

### Regulace množství páry

Volicím přepínačem pro množství páry se reguluje množství unikající páry. Volicí přepínač má 3 polohy:

	maximální množství páry
	snížené množství páry



žádná pára - dětská pojistka

#### Upozornění

*V této poloze není možné spínač páry stisknout.*

1. Nastavte volicí přepínač množství páry na požadované množství páry.
2. Stiskněte spínač páry.
3. Před začátkem čištění namířte parní pistoli na hadr, dokud pára neuniká rovnoměrně.

### Doplnění vody

Při nedostatku vody bliká kontrolka nedostatku vody červeně a zazní signál.

#### Upozornění

*Vodní čerpadlo plní parní kotel v intervalech. Je-li plnění úspěšné, zhasne červená kontrolka nedostatku vody.*

#### Upozornění

*Pokud se v parním kotli nenachází žádná voda nebo jen příliš málo vody, spustí se vodní čerpadlo a čerpá vodu ze zásobníku vody do parního kotle. Proces plnění může trvat několik minut.*

#### POZOR

#### Poškození přístroje

*Kvůli nevhodné vodě se mohou trysky ucpat, popř. se může poškodit indikátor stavu vody.*

*Nenalévejte čistou destilovanou vodou. Použijte směs maximálně 50% destilované vody s vodou z vodovodního řádu.*

*Neplňte kondenzační vodu ze sušičky prádla.*

*Neplňte zachycenou dešťovou vodou.*

*Neplňte přístroj čistícími prostředky ani jinými přísadami (např. vúněmi).*

1. Nádrž na vodu naplňte až ke značce „MAX“ vodou z vodovodního řádu nebo směsí vody z vodovodního řádu a maximálně 50% destilované vody až po značku.

Přístroj je připraven k použití.

### Vypnutí přístroje

1. Stiskněte spínač Vypnuto.

#### Ilustrace P

Přístroj je vypnutý.

2. Tiskněte spínač páry, dokud pára zcela nepřestane unikat.

#### Ilustrace Q

Parní kotel není pod tlakem.

3. Dětskou pojistku (volicí přepínač množství páry) dejte dozadu. Spínač páry je blokován.
4. Zatlačte víko zástrčky přístroje dolů a vytáhněte parní nástrčku ze zástrčky přístroje.
5. Odpojte síťovou zástrčku ze zásuvky.
6. Vyprázdněte nádrž na vodu.

### Vypláchnutí parního kotle

Parní kotel přístroje nejpozději po každém 10. naplnění nádrže vypláchněte.

1. Vypněte přístroj, viz kapitola Vypnutí přístroje.
2. Nechte přístroj vychladnout.
3. Vyprázdněte nádrž na vodu.
4. Vyjměte příslušenství z držáků na příslušenství.
5. Otevřete servisní uzávěr. Otevřený konec prodloužovací trubky nasadte na servisní uzávěr, zaaretujte ve vodicím mechanismu a zašroubujte.

#### Ilustrace U

6. Naplňte parní kotel vodou a intenzivně jej protřepte. Tím se uvolní vápenné usazeniny, které se usadily na dně parního kotle.

7. Z parního kotle zcela vypusťte vodu.

#### Ilustrace V

## Oložení přístroje

1. Zasuňte prodlužovací trubku do velkého držáku na příslušenství.
  2. Ruční hubici a trysku s bodovým paprskem nasuňte vždy na 1 prodlužovací trubku.
  3. Velký kulatý kartáček upevněte na trysku s bodovým paprskem.
  4. Malý kulatý kartáček a trysku zasuňte do středního držáku na příslušenství.
  5. Podlahovou hubici zavěste do parkovací zářátky.
- Ilustrace S**
6. Naviňte hadici na vedení páry kolem prodlužovacích trubek a parní pistoli zasuňte do podlahové hubice.
- Ilustrace T**
7. Síťový kabel naviňte kolem prodlužovací trubky.
  8. Zasuňte síťový kabel do příhrádky na příslušenství.
  9. Uložte přístroj na suchém místě zabezpečeném před mrazem.

## Důležité pokyny k použití přístroje

### Čištění podlahových ploch

Před použitím přístroje doporučujeme podlahu zamést nebo vysát. Tím se podlaha již před vlhkým čištěním zbaví volných částíček nečistot.

### Regenerace textilií

Před čištěním tímto přístrojem vždy vyzkoušejte snášenlivost příslušných textilií na jejich skrytém místě: Napaňte textilii, nechte ji vyschnout a poté zkontrolujte výskyt případných změn barvy a tvaru.

### Čištění povrchů opatřených nátěry

#### POZOR

##### Poškození povrchů

*Pár může z hran uvolňovat vosk, leštidlo na nábytek, plastové povlaky nebo barvy a náklížky.*

*Nesměřujte páru na hrany s náklížky, protože by se náklížek mohl uvolnit.*

*Nepoužívejte přístroj k čištění nelakovaného dřeva a parketových podlah.*

*Nepoužívejte přístroj k čištění lakovaných povrchů ani povrchů s plastovou povrchovou vrstvou, jako je např. kuchyňský a bytový nábytek, dveře a parkety.*

1. Při čištění těchto povrchů krátce napaňte hadřik a jím povrchy otřete.

### Čištění skla

#### POZOR

##### Prasknutí skla a poškození povrchů

*Pár může poškodit impregnovaná místa okenních rámu a při nízkých venkovních teplotách způsobit prnutí na povrchu okenních skel a v důsledku toho jejich prasknutí.*

*Nesměřujte páru na impregnovaná místa okenních rámu.*

*Při nízkých venkovních teplotách zahřejte okenní skla lehkým napařením celého jejich povrchu.*

- Povrch okenních skel čistěte ruční hubicí s potahem. Vodu setřete stěrkou na okna nebo plochy skel otřete do sucha.

## Používání příslušenství

### Parní pistole

Parní pistoli lze použít v následujících případech bez příslušenství:

- Při odstraňování mírných záhybů z pověšených oděvů: Napaňte oděv ze vzdálenosti 10–20 cm.
- Při utírání prachu za mokra: Krátce napaňte hadřik a jím otřete nábytek.

### Tryska s bodovým paprskem

Tryska s bodovým paprskem je vhodná pro čištění obtížně přístupných míst, spár, armatur, odtoků, umyvadel, WC, žaluzií nebo radiátorů. Čím blíže je tryska s bodovým paprskem znečištěnému místu, tím silnější je čisticí účinek, protože teplota a množství páry u ústí trysky dosahují nejvyšších hodnot. Silné vápenné usazeniny lze před parním čištěním ošetřit vhodným čisticím prostředkem. Nechte čisticí prostředek působit cca 5 minut a poté čistěte párou.

1. Nasuňte trysku s bodovým paprskem na hadici.

#### Ilustrace J

### Kulatý kartáček (malý)

Malý kulatý kartáček je vhodný na čištění ulpívajících nečistot. Kartáčováním lze ulpívající nečistoty odstranit snadněji.

#### POZOR

##### Poškození povrchů

*Kartáč může poškrábat citlivé povrchy.*

*Není vhodný pro čištění citlivých povrchů.*

1. Namontujte malý kulatý kartáček na trysku s bodovým paprskem.

#### Ilustrace K

### Kulatý kartáček (velký)

Velký kulatý kartáček se hodí k čištění velkých zaoblených ploch, např. umyvadel, sprchových vaniček, van, kuchyňských dřezů.

#### POZOR

##### Poškození povrchů

*Kartáč může poškrábat citlivé povrchy.*

*Není vhodný pro čištění citlivých povrchů.*

1. Namontujte velký kulatý kartáček na trysku s bodovým paprskem.

#### Ilustrace K

### Power tryska

Power tryska je vhodná na čištění ulpívajících nečistot, vyfukování rohů, spár atd.

1. Namontujte Power trysku podobně jako kulatý kartáč na trysku s bodovým paprskem.

#### Ilustrace K

### Ruční hubice

Ruční hubice je vhodná pro čištění malých omyvatelných ploch, sprchovacích kabin a zrcadel.

1. Nasuňte ruční hubici podle trysky s bodovým paprskem na parní pistoli.

#### Ilustrace J

2. Přetáhněte přes ruční hubici potah.

### Podlahová hubice

Podlahová hubice je vhodná pro čištění omyvatelných stěnových a podlahových krytin, např. kamenných podlah, dlaždic a podlah z PVC.

## POZOR

### Poškození působením páry

Horko a provlhnutí mohou způsobit poškození.

Před použitím ověřte odolnost vůči vysokým teplotám a účinky páry na nenápadném místě koberce s použitím malého množství páry.

### Upozornění

Zbytky čisticího prostředku nebo emulzí na ošetření na čišťené ploše mohou při parním čištění způsobit šmouhy, které však při opakované aplikaci zmizí.

Před použitím přístroje doporučujeme podlahu zamést nebo vysát. Tím se podlaha již před vlhkým čištěním zbaví volných částicek nečistot. Na silně znečištěných plochách pracujte pomalu, aby pára mohla působit po delší dobu.

1. Spojte prodlužovací trubku s parní pistolí.

#### Ilustrace L

2. Nasuňte podlahovou hubici na prodlužovací trubku.

#### Ilustrace M

3. Upevněte hadr na vytírání na podlahovou hubici.
  - a Položte hadr na vytírání na podlahu suchými zipy nahoru.
  - b Postavte podlahovou hubici na hadr na vytírání a lehce přitlačte.

#### Ilustrace N

Hadr na vytírání se suchými zipy sám přichytí na podlahovou hubici.

### Sejmutí hadru na vytírání

1. Postavte se nohou na jazyček hadru na vytírání a zvedněte podlahovou hubici nahoru.

#### Ilustrace N

### Upozornění

Na začátku je suchý zip hadru na vytírání ještě velice silný a případně jde těžko oddělit od podlahové hubice. Po několika použitích a po vyprání je možné hadr na vytírání dobře oddělit od podlahové hubice a dosáhne optimální přilnavosti.

### Zaparkování podlahové hubice

1. Při přerušení práce zavěste podlahovou hubici do parkovací zarážky.

#### Ilustrace S

### Kobercový nástavec

Kobercovým nástavcem lze regenerovat koberce.

## POZOR

### Poškození kobercového nástavce a koberce

Znečištění kobercového nástavce, žár a provlhnutí mohou koberce poškodit.

Před použitím ověřte odolnost vůči vysokým teplotám a účinky páry na koberec na nenápadném místě koberce s použitím malého množství páry.

Dodržte pokyny výrobce pro čištění koberce.

Ujistěte se, že byl koberec před použitím kobercového nástavce vyluxován a vyčištěn od skvrn.

Případnou vodu (kondenzát) nahraděnou v přístroji odstraňte před použitím a po provozních přestávkách odpařením do vhodného odtoku (bez hadru na vytírání / s příslušenstvím).

Kobercový nástavec používejte pouze s hadrem na vytírání na podlahové hubici.

Při použití kobercového nástavce spouštějte parní čištění pouze na nízký parní stupeň.

Nikdy nesměřujte páru nepřetržitě na stejné místo (maximálně 5 sekund), aby se zabránilo silnému provlhnutí a poškození působením teploty.

Nepoužívejte kobercový nástavec na kobercích s vysokým vlasem.

### Upevnění kobercového nástavce na podlahovou hubici

1. Upevněte hadr na vytírání na podlahovou hubici, viz kapitola Podlahová hubice.

#### Ilustrace N

2. Lehkým tlakem zasouvejte podlahovou hubici do kobercového nástavce, až zaskočí.

#### Ilustrace O

3. Začněte s čištěním koberce.

### Sejmutí kobercového nástavce z podlahové hubice

#### △ UPOZORNĚNÍ

#### Popálení nohou

Kobercový nástavec se může při napařování zahřívat. Nepoužívejte a nesnímejte kobercový nástavec, pokud jste bosí nebo máte otevřené sandály.

Kobercový nástavec používejte a sniňte pouze ve vhodné obuvi.

1. Stlačte jazyček kobercového nástavce hrotem boty dolů.

2. Zvedněte podlahovou hubici nahoru.

#### Ilustrace O

### Napařovací žehlička

#### Upozornění

Doporučujeme používat žehlicí prkno KÄRCHER s aktivním odsáváním páry. Toto žehlicí prkno je optimálně sladěno podle zakoupeného přístroje. Prkno usnadňuje a urychluje proces žehlení. Používané žehlicí prkno by mělo v každém případě disponovat mřížkováným žehlicím podkladem propouštějícím páru.

#### Upozornění

Je třeba poznamenat, že v případě žehlicího prkna bez odsávání páry může dojít k promočení potahu žehlicího prkna, pokud se kondenzát nahromadí.

### Uvedení napařovací žehličky do provozu

## POZOR

### Poškození majetku vlivem kondenzátu / vlhkosti

Při žehlení může dojít k situaci, že kondenzační voda bude kapat na podlahu a poškodí choulostivou podlahovou krytinu.

Pokud je to možné, provádějte žehlicí práce na podlahové krytině, která není choulostivá na kondenzační vodu (např. dlaždice / kámen).

V případě choulostivé podlahové krytiny se ujistěte, že místo, na které může kondenzační voda kapat, je dostatečně chráněno (např. nepromokavá rohožka).

#### Upozornění

Spodní plocha žehličky musí být horká, aby pára na spodní ploše nekondenzovala a neodkapávala na žehlené prádlo.

1. Zajistěte, aby se v parním kotli parního čističe nacházela voda z vodovodního řádu nebo směs vody z vodovodního řádu a maximálně 50% destilované vody.
2. Parní nástrčku žehličky nasuňte do zástrčky přístroje, až slyšitelně zapadne.
3. Parní čistič uveďte do provozu, viz kapitola Zapnutí přístroje.
4. Údržba, až půjde parní čistič připraven k použití.
5. Žehlička je připravena k použití, jakmile kontrolka (oranžová) zhasne.
6. Během použití se kontrolka rozsvítí, když se žehlička nahřívá. Při nahřívání není třeba žehlení přerušovat.

## Napařování

### POZOR

#### Poškození oděvů

Při nedodržení pokynů k žehlení na oblečení může dojít k jeho poškození.

Dbejte pokynů k žehlení na oblečení.

#### Upozornění

Díky pevnému a optimálnímu nastavení teploty lze žehlit všechny textilie stálé při žehlení bez dalšího nastavení teploty.

Choulostivé látky a potisky žehlete z rubové strany pomocí páry, bez přímého kontaktu s žehličkou.

#### Upozornění

Žehlička je vybavena vypínací automatikou, která přístroj vypne, pokud se s ním dělá jak 5 minut nepohybuje. Tato vypínací automatika zvyšuje bezpečnost a šetří energii, protože žehlička se nepřetržitě nenahřívá. Žehlička se opět zapne, jakmile se s ní pohne a spustí se nahřívání.

#### Upozornění

Pro vertikální napařování záclon, oblečení atd. lze žehličku přidržet ve svislé poloze.

1. Jakmile kontrolka (oranžová) - topení žehličky zhasne, lze začít s žehlením.
2. Stiskněte spínač páry dole na rukojeti. Dokud je spínač stisknutý, proudí pára ven.
3. Před začátkem čištění a po přestávkách při žehlení namiřte parní pistoli na hadr, dokud pára neuniká rovnoměrně.

## Žehlení nasucho

### POZOR

#### Poškození přístroje

Při nedostatku vody v parním kotli dochází k poškození přístroje

Zajistěte, aby se v parním kotli nacházela voda.

### POZOR

#### Poškození oděvů

Při nedodržení pokynů k žehlení na oblečení může dojít k jeho poškození.

Dbejte pokynů k žehlení na oblečení.

#### Upozornění

Díky pevnému a optimálnímu nastavení teploty lze žehlit všechny textilie stálé při žehlení bez dalšího nastavení teploty.

Choulostivé látky a potisky žehlete z rubové strany pomocí páry, bez přímého kontaktu s žehličkou.

- Počkejte, až zhasne kontrolka (oranžová) topení žehličky.

Žehlička je připravena k žehlení.

## Péče a údržba

### Odstraňování vodního kamene v parním kotli

#### Upozornění

Protože se v přístroji usazuje vodní kámen, doporučujeme jej přístroj zbavovat po počtu naplnění nádrže na vodu uvedeném v tabulce (NN = naplnění nádrže).

Rozsah tvrdosti	°dH	mmol/l	NN
I měkká	0-7	0-1,3	100
II střední	7-14	1,3-2,5	90
III tvrdá	14-21	2,5-3,8	75
IV velmi tvrdá	>21	>3,8	50

## Upozornění

Informace o tvrdosti vody z vodovodního řádu poskytne vodohospodářský úřad nebo městská vodárna.

### POZOR

#### Poškození povrchů

Odvápňovací roztok může narušovat citlivé povrchy. Přístroj přlíte a vypouštějte opatrně.

1. Vypněte přístroj, viz kapitola Vypnutí přístroje.
2. Nechte přístroj vychladnout.
3. Vypustte nádrž na vodu.
4. Vyměňte příslušenství z držáků.
5. Otevřete servisní uzávěr. Otevřený konec prodlužovací trubky nasadte na servisní uzávěr, zaaretuje ve vodícím mechanismu a zašroubujte.

#### Ilustrace U

6. Z parního kotle zcela vypustte vodu.

### POZOR

#### Poškození přístroje odvápňovacím prostředkem

Nevhodný odvápňovací prostředek a nesprávné dávkování odvápňovacího prostředku mohou přístroj poškodit.

Používejte výhradně odvápňovací prostředky firmy KÄRCHER.

Použijte 1 dávkovací jednotku odvápňovacího prostředku na 0,5 litru vody.

7. Roztok odvápňovacího prostředku namíchejte podle údajů na obalu.
8. Nalijte roztok odvápňovacího prostředku do parního kotle. Parní kotel neuzavírejte.
9. Nechte odvápňovací prostředek působit cca 8 hodin.
10. Odvápňovací prostředek z parního kotle zcela vypustte.
11. V případě potřeby proces čištění opakujte.
12. Parní kotel 2–3krát vypláchněte studenou vodou, aby se vymyly všechny zbytky odvápňovacího prostředku.
13. Z parního kotle zcela vypustte vodu.
14. Vysušte přihrádku pro ukládání síťového kabelu.
15. Zašroubujte servisní uzávěr pomocí prodlužovací trubky.

## Péče o příslušenství

(příslušenství v závislosti na rozsahu dodávky)

### Upozornění

Utěrky z mikrovlákna se nesmí dávat do sušičky.

### Upozornění

Při prání se řiďte pokyny na utěrkách. Nepoužívejte aviváž, aby utěrky mohly snadno pohlcovat nečistotu.

1. Hady na vytírání a potahy lze prát v pračce maximálně na 60 °C.

## Pomoc při poruchách

Poruchy mají často jednoduché příčiny, které můžete sami odstranit pomocí následujícího přehledu.

V případě pochybností nebo při poruchách, které zde nejsou uvedeny, se obraťte na autorizovaný zákaznický servis.

### ⚠ VAROVÁNÍ

#### Nebezpečí úrazu elektrickým proudem a popálení

Dokud je přístroj připojen k elektrické síti nebo dokud není dosud vychladlý, je odstraňování poruch nebezpečné.

Odpojte síťovou zástrčku.

Nechte přístroj vychladnout.

## Kontrolka nedostatku vody bliká červeně a zazní signál

V nádrži není voda.

● Nádrž na vodu naplňte až ke značce „MAX“.

## Kontrolka nedostatku vody svítí červeně

V parním kotli není voda. Zareagovala ochrana proti přehřátí čerpadla.

1. Vypněte přístroj, viz kapitola Vypnutí přístroje.
2. Naplňte nádrž na vodu.
3. Zapněte přístroj, viz kapitola Zapnutí přístroje.

Nádrž na vodu není správně nasazena nebo je zavápněná.

1. Sejměte nádrž na vodu.
2. Propláchněte nádrž na vodu.
3. Vložte nádrž na vodu a zatlačte ji dolů, až zacvakne.

## Nelze stisknout spínač páry

Spínač páry je zajištěný dětskou pojistkou.

- Dětskou pojistku (volící přepínač množství páry) dejte dopředu.

Spínač páry je odblokován.

## Dlouhá doba ohřevu

Parní kotel je zanesen vodním kamenem.

- Odstraňte vodní kámen z parního kotle.

## Silný výtok vody

Parní kotel není je zanesen vodním kamenem.

- Odstraňte vodní kámen z parního kotle.

## Napařovací žehlička „plive“ vodu

- Parní kotel parního čističe vypláchněte nebo odvápněte, viz kapitola Odstraňování vodního kamene v parním kotli.

## Po přestávkách po žehlení proudí z napařovací žehličky kapky vody

Při delších přestávkách při žehlení může ve vedení páry pára kondenzovat.

- Po přestávkách při žehlení namiřte parní pistolí na hadr, dokud pára neuniká rovnoměrně.

## Technické údaje

Elektrické připojení		
Napětí	V	220–240
Fáze	~	1
Kmitočet	Hz	50-60
Druh krytí		IPX4
Třída krytí		I
Výkonové parametry		
Topný výkon	W	2000
Topný výkon žehličky	W	700
Maximální provozní tlak	MPa	0,35
Doba ohřevu	minut	4
Trvalé napařování	g/min	50
Maximální parní impuls	g/min	110
Množství náplně		
Nádrž na vodu	l	0,8
Parní kotel	l	0,5
Rozměry a hmotnosti		
Hmotnost (bez příslušenství)	kg	4,0
Délka	mm	350
Šířka	mm	280
Výška	mm	270

Technické změny vyhrazeny.

## Kazalo

Splošna navodila.....	109
Namenska uporaba.....	109
Varovanje okolja.....	109
Pribor in nadomestni deli.....	109
Obseg dobave.....	109
Garancija.....	110
Varnostne naprave.....	110
Opis naprave.....	110
Montaža.....	111
Obratovanje.....	111
Pomembna navodila za uporabo.....	112
Uporaba pribora.....	112
Nega in vzdrževanje.....	114
Pomoč pri motnjah.....	115
Tehnični podatki.....	115

## Splošna navodila



Pred prvo uporabo naprave preberite ta originalna navodila za uporabo in priložena varnostna navodila ter jih upoštevajte.

Obe knjižici shranite za poznejšo uporabo ali za naslednjega uporabnika.

## Namenska uporaba

Napravo uporabljajte samo v zasebnem gospodinjstvu. Naprava je predvidena za čiščenje s paro in se lahko uporablja s primernim priborom, kot je opisano v teh navodilih za uporabo. Čistil ne potrebujete. Upoštevajte varnostna navodila.

## Varovanje okolja



Materiali embalaže se lahko reciklirajo. Embalažo odstranite na okolju varen način.



Električne in elektronske naprave vsebujejo dragocene materiale z možnostjo recikliranja, pogosto pa tudi sestavne dele, kot so baterije,

akumulatorske baterije ali olja, ki lahko pri napačnem uporabi ali napačnem odstranjevanju škodujejo zdravju ljudi in okolju. Navedeni sestavni deli so kljub temu potrebni za pravilno delovanje naprave. Naprave, označene s tem simbolom, ne smete odvreči med gospodinjinske odpadke.

## Napotki o sestavinah (REACH)

Aktualne informacije najdete na spletnem naslovu:

[www.kaercher.com/REACH](http://www.kaercher.com/REACH)

## Pribor in nadomestni deli

Uporabljajte samo originalni pribor in originalne nadomestne dele, ki zagotavljajo varno in nemoteno delovanje naprave.

Informacije o priboru in nadomestnih delih najdete na spletnem naslovu [www.kaercher.com](http://www.kaercher.com).

## Obseg dobave

Obseg dobave je upodobljen na embalaži. Pri odstranjevanju embalaže preverite, ali je vsebina popolna. Če manjka pribor ali če so med transportom nastale poškodbe, obvestite prodajalca.

## Garancija

V vsaki državi veljajo garancijski pogoji, ki jih je izdala naša pristojna prodajna družba. V garancijskem roku bodo morebitne motnje v delovanju naprave odpravljene brezplačno, če je njihov vzrok napaka v materialu ali napaka pri proizvodnji. Pri uveljavljanju garancije zagotovite dokazilo o nakupu in stopite v stik s prodajalcem ali z najbližjo servisno službo. Naslov najdete na hrbtni strani.



## Varnostne naprave

### ⚠ PREVIDNOST

**Manjkajoče ali poškodovane varnostne naprave**  
Varnostna navodila so namenjena vaši varnosti.  
Varnostnih navodil nikoli ne spreminjajte in jih vedno upoštevajte.

### Simboli na napravi

(odvisno od tipa naprave)

	Nevarnost opeklin, površina naprave se med delovanjem segreje.
	Nevarnost oparin zaradi pare.
	Preberite navodila za uporabo.

### Regulator tlaka

Regulator tlaka med obratovanjem ohranja tlak v parnem kotlu na čim bolj konstantni vrednosti. Ogrevanje se izklopi, ko obratovalni tlak v parnem kotlu doseže maksimalno vrednost, in se pri padcu tlaka v parnem kotlu zaradi odvzema pare spet vklopi.

### Varnostni termostat

Varnostni termostat preprečuje pregrevanje naprave. Če regulator tlaka in termostat kotla pri okvari izpadeta in se naprava pregreje, varnostni termostat izklopi napravo. Za ponastavitev varnostnega termostata se obrnite na pristojno servisno službo KÄRCHER.

### Termostat kotla

Termostat kotla pri okvari izklopi ogrevanje, npr. če v parnem kotlu ni vode in se temperatura v parnem kotlu poviša.

Takoj ko dolijete vodo, je naprava znova pripravljena za uporabo.

### Vzdrževalno zapiralo

Vzdrževalno zapiralo zapre parni kotel pred nastankom tlaka. Vzdrževalno zapiralo je hkrati tudi ventil za sprostitve tlaka. Če je regulator tlaka okvarjen in se v parnem kotlu poviša parni tlak, se odpre ventil za sprostitve tlaka in skozi vzdrževalno zapiralo izstopi para.

Pred zagonom naprave se obrnite na lokalno servisno službo podjetja KÄRCHER.

## Opis naprave

V teh navodilih za uporabo je opisana vsa možna oprema. Obseg dobave se razlikuje od modela do modela (glejte embalažo).

**Slike si oglejte na strani s slikami.**

### Slika A

- 1 Vtičnica naprave s pokrovom
- 2 Posoda za vodo

- 3 Odprtina za polnjenje posode za vodo
- 4 Stikalo za vklop
- 5 Stikalo za izklop
- 6 Kontrolna lučka (zelena) – ogrevanje
- 7 Kontrolna lučka (rdeča) – pomanjkanje vode
- 8 Nosilni ročaj
- 9 Držalo za pribor
- 10 Držalo za pribor
- 11 Vzdrževalno zapiralo
- 12 Mesto za shranjevanje omrežnega priključnega kabla
- 13 Parkirno držalo za talno šobo
- 14 Električni priključni kabel z električnim vtičem
- 15 Tekalni kolesci (2 kosa)
- 16 Krmilno kolesce
- 17 Parna pištola
- 18 Ročica za paro
- 19 Deblokirna tipka
- 20 Stikalo za izbiranje količine pare (z otroškim varovalom)
- 21 Gibka cev za paro
- 22 Vtič za paro
- 23 Šoba za točkovni curek
- 24 Okrogla krtača (mala)
- 25 \*\*Šoba velike moči
- 26 \*\*Okrogla krtača (velika)
- 27 Ročna šoba
- 28 Prevelka iz mikrovlaken za ročno šobo
- 29 Podaljševalna cev (2 kosa)
- 30 Deblokirna tipka
- 31 Talna šoba
- 32 Ježek
- 33 Krpa za tla iz mikrovlaken (1 kos)
- 34 \*\*Krpa za tla iz mikrovlaken (2 kosa)
- 35 \*\*Nastavek za preproge
- 36 Sredstvo za odstranjevanje vodnega kamna
- 37 Parni likalnik
- 38 Kontrolna lučka (oranžna) – ogrevanje
- 39 Stikalo za paro (spodaj)
- 40 Vtič za paro

\*\* opcijsko

## Montaža

### Montaža pribora

- Vstavite krmilni kolesček in kolesi, da zaskočijo.  
**Slika B**
- Odprite pokrov vtičnice naprave.  
**Slika E**
- Priključek za paro potisnite v vtič naprave, dokler glasno ne zaskoči.  
**Slika E**
- Odprti konec pribora potisnite na parno pištolo, dokler deblokirni gumb ne zaskoči.  
**Slika J**
- Odprti konec pribora potisnite na točkovno razpršilno šobo.  
**Slika K**
- Podaljševalne cevi priključite na parno pištolo.
  - podaljševalno cev potisnite na parno pištolo, dokler deblokirni gumb ne zaskoči.  
Priključna cev je povezana.
  - podaljševalno cev potisnite na
    - podaljševalno cev.  
Priključni cevi sta povezani.**Slika L**
- Pribor in / ali talno šobo potisnite na prosti konec podaljševalne cevi.  
**Slika M**  
Pribor je priključen.

### Odstranjevanje pribora

- Stikalo za izbiranje količine pare potisnite nazaj. Gumb za paro je zaklenjen.
- Pokrov vtiča naprave potisnite navzdol in iz vtiča naprave izvlecite priključek za paro.
- Pritisnite deblokirni gumb in razstavite dele.  
**Slika R**

## Obratovanje

### Polnjenje vode

Rezervoar za vodo lahko za polnjenje kadarkoli name-tite ali ga polnite neposredno na napravi.

#### POZOR

#### Poškodbe naprave

Zaradi neprimerne vode se lahko zamašijo šobe oziroma se poškoduje indikator nivoja vode.

Ne polnite ga s čisto destilirano vodo. Uporabite največ 50 % destilirane vode v kombinaciji z vodo iz pipe.

Ne polnite ga s kondenzirano vodo iz sušilnega stroja.

Ne polnite ga z zbrano deževnico.

Ne dodajajte čistil ali drugih dodatkov (npr. dišav).

### Odstranjevanje rezervoarja za vodo zaradi polnjenja

- Rezervoar za vodo povlecite navpično navzgor.  
**Slika C**
- Rezervoar za vodo držite navpično in ga napolnite z vodo iz pipe ali mešanico vode iz pipe in največ 50 % destilirane vode do oznake »MAX«.
- Rezervoar za vodo vstavite in ga pritisnite navzdol, da se zaskoči.

### Polnjenje rezervoarja za vodo neposredno na napravi

- V odprtino za polnjenje rezervoarja za vodo iz posode dolijte vodo iz pipe ali mešanico vode iz pipe in največ 50 % destilirane vode do oznake »MAX«.  
**Slika D**

## Vkllop naprave

### Napotek

Če je v parnem kotlu premalo vode ali je sploh ni, se zažene vodna črpalka in potisne vodo iz rezervoarja za vodo v parni kotel. Polnjenje lahko traja več minut.

### Napotek

Naprava vsakih 60 sekund začasno zapre ventil, pri čemer lahko zaslišite tih klikajoč zvok. Z zapiranjem se prepreči, da bi se ventil zamašil. To ne vpliva na odvod pare.

- Napravo postavite na trdno podlago.

- Električni vtič vstavite v vtičnico.

#### Slika F

- Pritisnite stikalo za vklop.

Zelena kontrolna lučka za ogrevanje utripa.

#### Slika G

- Počakajte, da zelena kontrolna lučka za ogrevanje stalno sveti.

#### Slika H



- Pritisnite gumb za paro.

#### Slika I

Iz naprave začne izhajati para.

### Upravljanje količine pare

Količino pare, ki izhaja, uravnate s stikalom za izbiranje količine pare. Izbirno stikalo ima 3 nastavitve:

	Največja količina pare
	Manjša količina pare
	Ni pare – otroško varovalo <b>Napotek</b> Če je izbrana ta nastavitev, gumba za paro ni mogoče vključiti.

- Stikalo za izbiranje količine pare nastavite na količino, ki jo potrebujete.
- Pritisnite gumb za paro.
- Preden začnete čistiti, parno pištolo nastavite na krpno, dokler para ne izhaja enakomerno.

### Dolivanje vode

Pri dodajanju vode utripa kontrolna lučka za dodajanje vode rdeče in oglasi se zvočni signal.

### Napotek

Vodna črpalka napolni parni kotel v intervalih. Če je polnjenje uspešno, se kontrolna lučka za dodajanje vode izklopi.

### Napotek

Če je v parnem kotlu premalo vode ali je sploh ni, se zažene vodna črpalka in potisne vodo iz rezervoarja za vodo v parni kotel. Polnjenje lahko traja več minut.

#### POZOR

#### Poškodbe naprave

Zaradi neprimerne vode se lahko zamašijo šobe oziroma se poškoduje indikator nivoja vode.

Ne polnite ga s čisto destilirano vodo. Uporabite največ 50 % destilirane vode v kombinaciji z vodo iz pipe.

Ne polnite ga s kondenzirano vodo iz sušilnega stroja.

Ne polnite ga z zbrano deževnico.

Ne dodajajte čistil ali drugih dodatkov (npr. dišav).

- Rezervoar za vodo napolnite z vodo iz pipe ali mešanico vode iz pipe in največ 50 % destilirane vode do oznake »MAX«.

Naprava je pripravljena za uporabo.

## Izklop naprave

1. Pritisnite stikalo za izklop.  
**Slika P**  
Naprava je izklopljena.
2. Držite gumb za paro, dokler para ne izhaja več.  
**Slika Q**  
V parnem kotlu ni tlaka.
3. Otroško varovalo (stikalo za izbiranje količine pare) potisnite nazaj.  
Gumb za paro je zaklenjen.
4. Pokrov vtiča naprave potisnite navzdol in iz vtiča naprave izvlecite priključek za paro.
5. Električni vtič izvlecite iz vtičnice.
6. Izpraznite rezervoar za vodo.

## Spiranje parnega kotla

Parni kotel naprave sperite najpozneje po vsakem 10. polnjenju rezervoarja za vodo.

1. Izklopite napravo, glejte poglavje Izklop naprave.
2. Počakajte, da se naprava ohladi.
3. Izpraznite rezervoar za vodo.
4. Vzemite pribor iz držala pribora.
5. Odprite vzdrževalno zapiralo. To storite tako, da odprti konec podaljševalne cevi namestite na vzdrževalno zapiralo, zaskočite v vodilo in zavrtite.

### Slika U

6. Parni kotel napolnite z vodo in močno zasučite. Tako odstranite obloge vodnega kamna, ki so se nabrale na dnu parnega kotla.
7. Vodo v celoti izlijte iz parnega kotla.

### Slika V

## Shranjevanje naprave

1. Podaljševalne cevi vstavite v veliko držalo pribora.
  2. Ročno šobo in točkovno razpršilno šobo vstavite na vsako podaljševalno cev.
  3. Veliko okroglo krtačo pritrдите na točkovno razpršilno šobo.
  4. Majhno okroglo krtačo in šobi vstavite v srednje držalo pribora.
  5. Talno šobo vpnite v držalo za odlaganje.
- Slika S**
6. Parno cev ovijte okoli podaljševalnih cevi, parno pištolo pa vstavite v talno šobo.
- Slika T**
7. Omrežni kabel ovijte okoli podaljševalnih cevi.
  8. Omrežni kabel vstavite v predal za pribor.
  9. Napravo shranite na suhem mestu, zaščitenem pred zmrzaljo.

## Pomembna navodila za uporabo

### Čiščenje talnih površin

Priporočamo, da pod pred uporabo naprave pometete ali posesate. Tako boste s poda že pred mokrim čiščenjem odstranili umazanijo in delce.

### Osvežitev tkanin

Pred uporabo naprave vedno na skritem mestu preverite odpornost tkanine: Tkanino navlažite, pustite posušiti in nato preverite spremembe barve ali oblike.

### Čiščenje premazanih ali lakiranih površin

#### POZOR

#### Poškodovane površine

Para lahko odstrani vosek, lak za pohištvo, plastične prevleke ali barve in robne letve.

Pare ne usmerite na preplepljene robove, ker se robne letve lahko odlepijo.

Naprave ne uporabljajte za čiščenje nelakiranih lesenih ali parketnih podov.

Naprave ne uporabljajte za čiščenje lakiranih ali plastiificiranih površin, kot so kuhinjsko in stanovanjsko pohištvo, vrata ali parket.

1. Za čiščenje teh površin na kratko navlažite krpo in z njo obrišite površino.

### Čiščenje stekla

#### POZOR

#### Zlom stekla in poškodovane površine

Para lahko poškoduje lakirana mesta okenskega okvirja in pri nizkih zunanjih temperaturah povzroči napetost na površini okenskih stekel in s tem zlom stekla.

Pare ne usmerite na lakirana mesta okenskega okvirja. Pri nizkih zunanjih temperaturah segrejte okensko steklo, tako da nežno navlažite celotno stekleno površino.

- Okensko površino očistite z ročno šobo in prevleko. Za odstranjevanje vode uporabite brisalec za okna ali površine obrišite do suhega.

## Uporaba pribora

### Parna pištola

Če pame pištolo ne uporabljate kot pribor, jo lahko uporabljate:

- Za odstranjevanje manjših gub iz visečih oblačil: oblačila poškropite s paro z razdalje 10–20 cm.
- Za mokro brisanje prahu: Na kratko navlažite krpo in z njo obrišite pohištvo.

### Točkovna razpršilna šoba

Točkovna razpršilna šoba je primerna za čiščenje težko dostopnih mest, fug, armatur, odtokov, umivalnikov, stranišč, žaluzij in radiatorjev. Bljži kot je točkovna razpršilna šoba umazanemu mestu, večji je učinek čiščenja, saj sta temperatura in količina pare na izstopu pare največji. Večje obloge vodnega kamna lahko pred parnim čiščenjem obdelate s primernim čistilom. Čistilo pustite učinkovati prib. 5 minut in nato površino očistite s paro.

1. Točkovno razpršilno šobo potisnite na parno pištolo.

### Slika J

### Okrogla krtača (mala)

Majhna okrogla krtača je primerna za čiščenje trdovratne umazanije. S krtačenjem lahko enostavno odstranite trdovratno umazanijo.

#### POZOR

#### Poškodovane površine

Krtača lahko opraska občutljive površine.

Ni primerna za čiščenje občutljivih površin.

1. Majhno okroglo krtačo pritrдите na točkovno razpršilno šobo.

### Slika K

### Okrogla krtača (velika)

Velika okrogla krtača je primerna za čiščenje velikih zaobljenih površin, npr. umivalnikov, kadi za prhanje, kopalnih kadi, pomivalnih korit.

#### POZOR

#### Poškodovane površine

Krtača lahko opraska občutljive površine.

Ni primerna za čiščenje občutljivih površin.

1. Veliko okroglo krtačo pritrдите na točkovno razpršilno šobo.

### Slika K



## Šoba velike moči

Šoba velike moči je primerna za čiščenje trdovratne umazanije, izpihanje vogalov, fug itd.

1. Na točkovno razpršilno šobo namestite šobo velike moči, ki ustreza okrogli krtači.

**Slika K**

## Ročna šoba

Ročna šoba je primerna za čiščenje majhnih pralnih površin, kabin za prhanje in ogledal.

1. Ročno šobo, ki je primerna za točkovno razpršilno šobo, potisnite na parno pištolo.

**Slika J**

2. Čez ročno šobo povlecite prevleko.

## Talna šoba

Talna šoba je primerna za čiščenje pralnih stenskih in talnih oblog, npr. kamnitih tal, ploščic in podov iz PVC-ja.

**POZOR**

**Poškodbe zaradi učinka pare**

*Vročina in močna vlaga lahko povzročita poškodbe. Pred uporabo z najmanjšo količino pare na neočistem mestu preverite toplotno odpornost in učinek vlage.*

**Napotek**

*Ostanki čistil ali negovalnih emulzij na površini za čiščenje lahko po parnem čiščenju povzročijo lise, ki po večkratni uporabi izginejo.*

Priporočamo, da pod pred uporabo naprave pometete ali posesate. Tako boste s tla že pred mokrim čiščenjem odstranili umazanijo in delce. Na močno onesnaženih površinah delajte počasi, da lahko para dlje časa učinkuje.

1. Podaljševalne cevi priključite na parno pištolo.

**Slika L**

2. Talno šobo potisnite na podaljševalno cev.

**Slika M**

3. Na talno šobo pritrdite krpo za tla.

a Krpo za tla položite na tla z lepilni trakovi obrnjenimi navzgor.

b Talno šobo z rahlim pritiskom postavite na krpo za tla.

**Slika N**

Krpa za tla se zaradi ježka samodejno prilepi na talno šobo.

## Odstranjevanje krpe za tla

1. Eno stopalo postavite na ježček za nogo na krpi za tla in prizdignite talno šobo.

**Slika N**

**Napotek**

*Na začetku je ježek na krpi za tla še zelo močen in ga je po potrebi s talne šobe težko odstraniti. Krpo za tla lahko po večkratni uporabi in po pranju enostavno odstranite s talne šobe, krpa pa ima optimalen oprijem.*

## Odlaganje talne šobe

1. Talno šobo v premoru odložite na držalo za odlaganje.

**Slika S**

## Nastavek za preproge

Z nastavkom za preproge lahko osvežite preproge.

**POZOR**

**Poškodbe nastavka za preproge in poškodbe preproge**

*Umazanija na nastavku za preproge, vročina in vlaga lahko poškodujejo preprogo.*

*Pred uporabo preverite odpornost preproge proti vročini in učinkom pare. Preizkus izvedite na nevpadljivem mestu z najmanjšo količino pare.*

*Upoštevajte navodila za čiščenje, ki jih sestavi proizvajalec preproge.*

*Pred uporabo nastavka za preproge zagotovite, da je preproga posesana in brez madežev.*

*Morebitno vodo, ki se nabrala v napravi (kondenzat), pred uporabo in po prekinitvah delovanja odlijte v odtok (brez nameščene krpe za tla/z nameščenim priborom). Nastavek za preproge uporabite samo v kombinaciji s krpo za tla, nameščeno na talni šobi.*

*Pri uporabi nastavka za preproge čistite z nižjo parno stopnjo.*

*Pare nikoli za dalj časa ne usmerite proti nemu mestu (najdlje za 5 sekund), da se izognete močnemu navlaženju in tveganju poškodb zaradi temperaturnih vplivov. Nastavka za preproge ne uporabljajte na preprogah z visokim florom.*

## Pritrditev nastavka za preproge na talno šobo

1. Krpo za tla pritrdite na talno šobo, glejte poglavje Talna šoba.

**Slika N**

2. Talno šobo z rahlim pritiskom potisnite v nastavek za preproge in pustite, da se zaskoči.

**Slika O**

3. Začnite s čiščenjem preproge.

## Odstranjevanje nastavka za preproge s talne šobe

△ **PREVIDNOST**

**Opeklina nog**

*Para lahko segreje nastavek za preproge.*

*Pri uporabi in odstranjevanju nastavka za preproge ne bodite bosi oziroma ne nosite odprtih sandalov.*

*Pri uporabi in odstranjevanju nastavka za preproge nosite ustrezno obutev.*

1. Ježček nastavka za preproge s konico čevlja potisnite navzdol.

2. Dvignite talno šobo.

**Slika O**

## Parni likalnik

**Napotek**

*Priporočamo uporabo likalne mize KÄRCHER s sistemom za aktivno odsesavanje pare. Ta likalna miza je optimalno prilagojena kupljeni napravi in olajša ter pospeši likanje. Likalna miza, ki jo uporabite, mora imeti mrežasto likalno podlago, ki prepušča paro.*

**Napotek**

*Upoštevajte, da lahko kondenzat premoči prevleko likalne mize, ki nima sistema za odsesavanje pare.*

## Zagon parnega likalnika

**POZOR**

**Materialna škoda zaradi kondenzata/vlage**

*Med likanjem lahko kondenzacijska voda kaplja na tla in poškoduje občutljive talne obloge.*

*Če je mogoče, likajte na talni oblogi, ki ni občutljiva na kondenzacijsko vodo (npr. ploščice/kamnita tla).*

*Pri občutljivih talnih oblogah zagotovite, da je območje, na katerega kaplja kondenzacijska voda, primerno zaščiten (npr. z neprepustno preprogo).*

**Napotek**

*Plošča likalnika mora biti vroča, da na njej ne kondenzira para in kaplja na perilo.*

1. Zagotovite, da je v parnem kotlu parnega čistilnika voda iz vodovoda ali mešanice vode iz vodovoda in destilirane vode z deležem največ 50 %.
2. Vtič za paro parnega likalnika vstavite v vtičnico naprave, da se slišno zaskoči.
3. Zaženite parni čistilnik, glejte poglavje Vklop naprave.

- Počakajte, da je parni čistilnik pripravljen za uporabo.
- Likalnik je pripravljen za uporabo, ko ugasne kontrolna lučka (oranžna).
- Kontrolna lučka ponovno zasveti pri naknadnem ogrevanju likalnika med uporabo. Med naknadnim ogrevanjem lahko nadaljujete z uporabo.

#### Parno likanje

#### POZOR

##### Poškodbe oblačil

Če ne upoštevate napotkov za likanje na oblačilih, se lahko oblačila poškodujejo.

Upoštevajte navodila za likanje na oblačilih.

##### Napotek

S fiksno, optimalno nastavitvijo temperature lahko likate vse tekstilne izdelke, primerne za likanje, brez dodatnega nastavljanja temperature.

Občutljive tkanine in natisnjene napise ter slike zlikajte s paro s hrbtne strani brez neposrednega stika z likalnikom.

##### Napotek

Ko likalnika ne premikate več kot 5 minut, ga izklopna avtomatika izklopi. Izklopna avtomatika poveča varnost in prihrani energijo, saj prepreči neprekinjeno ogrevanje likalnika. Ko likalnik premaknete, se ponovno vklopi in začne ogrevati.

##### Napotek

Pri parnem likanju zaves, oblek itd. lahko likalnik držite navpično.

- Ko kontrolna lučka (oranžna) za ogrevanje likalnika ugasne, lahko začnete likati.
- Pritisnite na stikalo za paro na spodnjem delu ročaja. Para izstopa, dokler pritisnete na stikalo.
- Paro pred začetkom ali po premorem likanja usmerite proti krpi, dokler ne izstopa enakomerno.

#### Suho likanje

#### POZOR

##### Poškodbe naprave

Če je v parnem kotlu premalo vode, lahko pride do poškodb naprave.

V parnem kotlu mora biti obvezno voda.

##### POZOR

##### Poškodbe oblačil

Če ne upoštevate napotkov za likanje na oblačilih, se lahko oblačila poškodujejo.

Upoštevajte navodila za likanje na oblačilih.

##### Napotek

S fiksno, optimalno nastavitvijo temperature lahko likate vse tekstilne izdelke, primerne za likanje, brez dodatnega nastavljanja temperature.

Občutljive tkanine in natisnjene napise ter slike zlikajte s paro s hrbtne strani brez neposrednega stika z likalnikom.

- Počakajte, da se kontrolna lučka (oranžna) za ogrevanje likalnika ugasne. Likalnik je pripravljen za likanje.

## Nega in vzdrževanje

### Odstranjevanje vodnega kamna iz parnega kotla

#### Napotek

Ker se v napravi nabira vodni kamen, priporočamo odstranjevanje vodnega kamna iz naprave glede na število polnjenj rezervoarja za vodo (PR = polnjenje rezervoarja), kot je navedeno v tabeli.

Stopnja trdote	°dH	mmol/l	TF
I mehka	0–7	0-1,3	100
II srednja	7–14	1,3-2,5	90
III trda	14–21	2,5-3,8	75
IV zelo trda	> 21	> 3,8	50

#### Napotek

Trdoto vodovodne vode lahko preverite pri uradu za upravljanje vode ali mestnem komunalnem podjetju.

#### POZOR

##### Poškodovane površine

Raztopina za odstranjevanje vodnega kamna je lahko agresivna do občutljivih površin.

Napravo polnite in praznite previdno.

- Za izklop naprave glejte poglavje Izklop naprave.
- Počakajte, da se naprava ohladi.
- Izpraznite rezervoar za vodo.
- Vzemite pribor iz držala pribora.
- Odprite vzdrževalno zapiralo. To storite tako, da odprt konec podaljševalne cevi namestite na vzdrževalno zapiralo, zaskočite v vodilo in zavrtite.

##### Slika U

- Vodo v celoti izlijte iz parnega kotla.

#### POZOR

##### Poškodbe naprave zaradi sredstva za odstranjevanje vodnega kamna

Neprimerno sredstvo za odstranjevanje vodnega kamna ali napačno odmerjanje sredstva za odstranjevanje vodnega kamna lahko povzroči poškodbe naprave.

Uporabljajte izključno sredstvo za odstranjevanje vodnega kamna KÄRCHER.

Uporabite 1 dozirno enoto sredstva za odstranjevanje vodnega kamna za 0,5 l vode.

- Uporabite raztopino sredstva za odstranjevanje vodnega kamna, kot je navedeno na sredstvu za odstranjevanje vodnega kamna.
- Parni kotel napolnite z raztopino sredstva za odstranjevanje vodnega kamna. Parnega kotla ne zaprite.
- Raztopino sredstva za odstranjevanje vodnega kamna pustite učinkovati pribl. 8 ur.
- Raztopino sredstva za odstranjevanje vodnega kamna v celoti izlijte iz parnega kotla.
- Postopek odstranjevanja vodnega kamna po potrebi ponovite.
- Parni kotel 2–3-krat sperite s hladno vodo, da odstranite vse ostanke raztopine sredstva za odstranjevanje vodnega kamna.
- Vodo v celoti izlijte iz parnega kotla.
- Osušite shranjevalo za omrežni priključni kabel.
- Vzdrževalno zapiralo privijte s podaljševalno cevjo.

#### Nega pribora

(pribor je odvisen od obsega dobave)

##### Napotek

Krpe iz mikrovlaknen niso primerne za sušenje v sušilnem stroju.

##### Napotek

Za pranje krp upoštevajte napotke v navodilih za nego. Ne uporabljajte mehčalca, da krpe lahko dobro vpijajo umazanijo.

- Krpe za tla in prevleke perite v pralnem stroju, pri največ 60 °C.

## Pomoč pri motnjah

Motnje imajo pogosto enostaven vzrok, ki ga lahko odpravite sami s pomočjo naslednjega seznama. V primeru dvoma ali pri motnjah, ki niso navedene tukaj, se obrnite na pooblaščen servisno službo.

### ⚠ OPOZORILO

#### **Nevarnost električnega udara in opeklin**

*Dokler je naprava priključena na napajanje ali se še ni ohladila, je odpravljanje težav nevarno.*

*Izvlomite električni vtič.*

*Pustite napravo, da se ohladi.*

#### **Kontrolna lučka za dodajanje vode utripa rdeče in oglašuje zvočni signal**

V rezervoarju ni vode.

- Rezervoar za vodo napolnite do oznake »MAX«.

#### **Kontrolna lučka za dodajanje vode sveti rdeče**

V parnem kotlu ni vode. Sprožila se je zaščita pred pregrevanjem črpalke.

1. Izklopite napravo, glejte poglavje Izklop naprave.
  2. Napolnite rezervoar za vodo.
  3. Vključite napravo, glejte poglavje Vključitev naprave.
- Rezervoar za vodo ni pravilno vstavljen ali je poapnen.
1. Odstranite rezervoar za vodo.
  2. Sperite rezervoar za vodo.
  3. Rezervoar za vodo vstavite in ga pritisnite navzdol, da se zaskoči.

#### **Gumba za paro ni mogoče pritisniti**

Gumb za paro je zavarovan z otroškim varovalom.

- Otroško varovalo (stikalo za izbiranje količine pare) potisnite naprej.
- Gumb za paro je odklujen.

#### **Dolgotrajno segrevanje**

Parni kotel je poapnen.

- Odstranite vodni kamen iz parnega kotla.

#### **Iztekanje velike količine vode**

Parni kotel je poapnen.

- Odstranite vodni kamen iz parnega kotla.

#### **Parni likalnik „bruha“ vodo**

- Izperite parni kotel ali iz parnega kotla odstranite vodni kamen, glejte poglavje Odstranjevanje vodnega kamna iz parnega kotla.

#### **Po premorih med likanjem iz parnega likalnika uha-jajo vodne kapljice**

Pri daljših premorih med likanjem lahko para v parnem cevovodu kondenzira.

- Po premorih med likanjem usmerite sunek pare na krpo, dokler para ne izhaja enakomerno.

## Tehnični podatki

Električni priključek		
Napetost	V	220–240
Faza	~	1
Frekvenca	Hz	50–60
Stopnja zaščite		IPX4
Zaščitni razred		I
Podatki o zmogljivosti		
Moč gretja	W	2000
Moč gretja likalnika	W	700
Največji obratovalni tlak	MPa	0,35
Čas segrevanja	Minute	4
Stalno izparevanje	g/min	50
Maksimalni sunek pare	g/min	110

Polnilna količina		
Rezervoar za vodo	l	0,8
Parni kotel	l	0,5
Mere in teže		
Teža (brez pribora)	kg	4,0
Dolžina	mm	350
Širina	mm	280
Višina	mm	270

Pridržujemo si pravico do tehničnih sprememb.

## Spis trešci

Wskazówki ogólne .....	115
Zastosowanie zgodne z przeznaczeniem .....	115
Ochrona środowiska .....	115
Akcesoria i części zamienne .....	116
Zakres dostawy .....	116
Gwarancja .....	116
Urządzenia zabezpieczające .....	116
Opis urządzenia .....	116
Montaż .....	117
Działanie .....	117
Ważne zasady użytkowania .....	118
Zastosowanie wyposażenia .....	119
Czyszczenie i konserwacja .....	121
Pomoc w przypadku usterek .....	121
Dane techniczne .....	122

## Wskazówki ogólne



Przed rozpoczęciem użytkowania urządzenia należy przeczytać oryginalną instrukcję obsługi oraz załączone

wskazówki dotyczące bezpieczeństwa. Postępować zgodnie z podanymi instrukcjami.

Oba zeszyty przechować do późniejszego wykorzystania lub dla następnego użytkownika.

## Zastosowanie zgodne z przeznaczeniem

Urządzenie jest przeznaczone wyłącznie do zastosowania w gospodarstwach domowych. Urządzenie jest przeznaczone do czyszczenia przy użyciu pary i może być używane wraz z odpowiednim osprzętem w sposób opisany w niniejszej instrukcji. Nie jest konieczne używanie środków czyszczących. Należy przestrzegać wskazówek bezpieczeństwa.

## Ochrona środowiska



Materiały, z których wykonano opakowania, nadają się do recyklingu. Opakowania poddać utylizacji przyjaznej dla środowiska naturalnego.



Elektryczne i elektroniczne urządzenia zawierają cenne surowce wtórne, a często również takie części składowe jak baterie, akumulatory lub olej, które w razie niewłaściwej obsługi lub nieprawidłowej utylizacji mogą stanowić potencjalne zagrożenie dla zdrowia ludzkiego i środowiska naturalnego. Jednak te części składowe są niezbędne do prawidłowej pracy urządzenia. Urządzeń oznaczonych tym symbolem nie można wyrzucać do odpadów z gospodarstw domowych.

#### **Wskazówki dotyczące składników (REACH)**

Aktualne informacje dotyczące składników można znaleźć na stronie: [www.kaercher.com/REACH](http://www.kaercher.com/REACH)

## Akcesoria i części zamienne

Należy stosować tylko oryginalne akcesoria i części zamienne, ponieważ gwarantują one bezpieczną i bezawaryjną pracę urządzenia.

Informacje dotyczące akcesoriów i części zamiennych można znaleźć na stronie [www.kaercher.com](http://www.kaercher.com).

## Zakres dostawy

Zakres dostawy urządzenia jest przedstawiony na opakowaniu. Podczas rozpakowywania urządzenia należy sprawdzić, czy w opakowaniu znajdują się wszystkie elementy. W przypadku stwierdzenia braków w akcesoriach lub szkód powstałych w transporcie należy zwrócić się do dystrybutora.

## Gwarancja

W każdym kraju obowiązują warunki gwarancji określone przez dystrybutora urządzeń Kärcher. Eventualne usterki urządzenia usuwane są w okresie gwarancji bezpłatnie, o ile spowodowane są błędem materiałowym lub produkcyjnym. W sprawach napraw gwarancyjnych prosimy kierować się z dowodem zakupu do dystrybutora lub do autoryzowanego punktu serwisowego.

(Adres znajduje się na odwrocie)

## Urządzenia zabezpieczające

### ⚠ OSTROŻNIE



**Brak urządzeń zabezpieczających lub zmiany wprowadzone w urządzeniach**

Urządzenia zabezpieczające służą ochronie użytkownika.

*Dlatego nigdy nie wolno zmieniać ani pomijać urządzeń zabezpieczających.*

## Symbole na urządzeniu

(W zależności od typu urządzenia)

	Niebezpieczeństwo oparzenia, powierzchnia urządzenia nagrzewa się podczas pracy urządzenia
	Niebezpieczeństwo oparzenia parą
	Przeczytać instrukcję obsługi

## Regulator ciśnienia

Regulator ciśnienia utrzymuje ciśnienie w kotle parowym na możliwie stałym poziomie podczas pracy. Ogrzewanie wyłącza się w przypadku osiągnięcia maksymalnego ciśnienia roboczego w kotle parowym i ponownie załącza się w razie spadku ciśnienia w kotle parowym na skutek zużycia pary.

## Termostat zabezpieczający

Termostat zabezpieczający zapobiega przegrzewaniu się urządzenia. Jeśli regulator ciśnienia i termostat kotła ulegną awarii, a urządzenie zacznie się przegrzewać, termostat zabezpieczający wyłączy je. W celu zresetowania termostatu zabezpieczającego należy zwrócić się do serwisu KÄRCHER.

## Termostat kotła

W razie usterki termostat kotła wyłączy ogrzewanie np. jeśli w kotle parowym zabraknie wody i temperatura w kotle zacznie wzrastać.

Po wlianiu wody urządzenie jest ponownie gotowe do pracy.

## Korek konserwacyjny

Korek konserwacyjny zamyka kocioł parowy, z którego wnętrza oddziałuje ciśnienie. Korek konserwacyjny jest jednocześnie zaworem nadciśnieniowym. W przypadku uszkodzenia regulatora ciśnienia i wzrostu ciśnienia w kotle parowym, zawór nadciśnieniowy otwiera się i para uchodzi przez korek konserwacyjny na zewnątrz.

Przed ponownym uruchomieniem urządzenia należy skontaktować się z najbliższym serwisem KÄRCHER.

## Opis urządzenia

W niniejszej instrukcji obsługi opisany jest maksymalny zakres wyposażenia. W zależności od modelu występują różnice w zakresie dostawy (patrz opakowanie).

**Ilustracje: patrz strona z grafikami**

**Rysunek A**

- ① Gniazdo urządzenia z osłoną
- ② Zbiornik wody
- ③ Otwór wlewowy zbiornika wody
- ④ Włącznik
- ⑤ Wyłącznik
- ⑥ Kontrolka (zielona) - ogrzewanie
- ⑦ Kontrolka (czerwona) - brak wody
- ⑧ Uchwyt do noszenia
- ⑨ Uchwyt na akcesoria
- ⑩ Uchwyt na akcesoria
- ⑪ Korek konserwacyjny
- ⑫ Schowek na przewód zasilający
- ⑬ Uchwyt postojowy do dyszy podłogowej
- ⑭ Przewód zasilający z wtyczką sieciową
- ⑮ Kółka bieżne (2 szt.)
- ⑯ Kółko skrętne
- ⑰ Pistolet parowy
- ⑱ Dźwignia włącznika pary
- ⑲ Przycisk odblokowania
- ⑳ Przełącznik preselekcyjny ilości pary (z zabezpieczeniem przed dziećmi)
- ㉑ Przewód parowy
- ㉒ Wtyczka parowa
- ㉓ Dysza punktowa
- ㉔ Szczotka okrągła (mała)
- ㉕ \*\*Dysza dużej mocy
- ㉖ \*\*Szczotka okrągła (duża)
- ㉗ Dysza ręczna
- ㉘ Nakładka z mikrofibry na dyszę ręczną
- ㉙ Rurki przedłużające (2 szt.)
- ㉚ Przycisk odblokowania
- ㉛ Dysza podłogowa
- ㉜ Połączenie na rzepy

- ③ Ścierka podłogowa z mikrofibry (1 szt.)
- ④ \*\*Ścierka podłogowa z mikrofibry (2 szt.)
- ⑤ \*\*Nakładka do dywanów
- ⑥ Odkamieniacz
- ⑦ Ciśnieniowe żelazko parowe
- ⑧ Kontrolka (pomarańczowa) - ogrzewanie
- ⑨ Wyłącznik pary (dół)
- ⑩ Wtyczka parowa

\*\* opcjonalnie

## Montaż

### Montaż akcesoriów

- Włożyć i unieruchomić w zapadce kółko skrętne i kółka bieżne.  
**Rysunek B**
- Otworzyć osłonę gniazda urządzenia.  
**Rysunek E**
- Podłączyć wtyczkę przewodu parowego do gniazda urządzenia, aż w słyszalny sposób nastąpi jej zatrzaśnięcie.  
**Rysunek E**
- Nasunąć otwartą końcówkę osprzętu na pistolet parowy do momentu zatrzaśnięcia się przycisku odblokowania pistoletu.  
**Rysunek J**
- Nasunąć otwartą końcówkę osprzętu na dyszę punktową.  
**Rysunek K**
- Połączyć rurki przedłużające z pistoletem parowym.
  - Nasunąć 1. rurkę przedłużającą na pistolet parowy do momentu zatrzaśnięcia się przycisku odblokowania pistoletu.  
Rurka przedłużająca jest podłączona.
  - Nasunąć 2. rurkę przedłużającą na 1. rurkę przedłużającą.  
Rury przedłużające są połączone.
- Nasunąć osprzęt lub dyszę podłogową na wolną końcówkę rurki przedłużającej.  
**Rysunek M**  
Osprzęt jest podłączony.

### Zdejmowanie osprzętu

- Ustawić przełącznik preselekcyjny ilości pary do tyłu.  
Dźwignia włącznika pary jest zablokowana.
- Nacisnąć w dół osłonę gniazda urządzenia i wyjąć wtyczkę przewodu parowego z gniazda urządzenia.
- Nacisnąć przycisk odblokowania i rozsunąć części.  
**Rysunek R**

## Działanie

### Napełnianie wodą

Zbiornik wody można napełnić w każdej chwili bezpośrednio na urządzeniu lub też po zdjęciu go z urządzenia.

#### UWAGA

#### Uszkodzenie urządzenia

Nieodpowiednia woda może spowodować zapchanie dysz lub uszkodzenie wskaźnika poziomu wody. Nie wlewać czystej wody destylowanej. Stosować mieszankę, składającą się z wody z kranu oraz w maksymalnie 50% z wody destylowanej.

Nie używać wody kondensacyjnej z suszarki.

Nie stosować zebranej wody deszczowej.

Nie wlewać środków czyszczących ani innych dodatków (np. środków zapachowych).

### Zdejmowanie zbiornika wody w celu napełnienia

- Zbiornik wody pociągnąć pionowo w górę.  
**Rysunek C**
- Napełnić ustawiony pionowo zbiornik wody do poziomu „MAX” wodą z kranu lub mieszanką, składającą się z wody z kranu oraz w maksymalnie 50% z wody destylowanej.
- Włożyć zbiornik wody i docisnąć ku dołowi, aż zaszkoczy.

### Napełnianie zbiornika wody bezpośrednio w urządzeniu

- Napełnić zbiornik wody do oznaczenia „MAX”, wlewając z pojemnika przez otwór wlewowy wodę z kranu lub mieszankę, składającą się z wody z kranu i w maksymalnie 50% z wody destylowanej.  
**Rysunek D**

### Włączanie urządzenia

#### Wskazówka

Gdy w kotle parowym skończy się woda lub będzie jej bardzo mało, załączy się pompa wodna, która zacznie tłoczyć wodę ze zbiornika do kotła parowego. To napełnianie może potrwać kilka minut.

#### Wskazówka

Co 60 sekund urządzenie zamyka na chwilę zawór, dlatego słychać ciche kliknięcia. Zamknięcie zapobiega zakleszczeniu się zaworu. Nie ma to negatywnego wpływu na strumień wytwarzanej pary.

- Ustawić urządzenie na stałym podłożu.
- Podłączyć wtyczkę sieciową do gniazodka.

#### Rysunek F

- Nacisnąć włącznik.  
Zielona kontrolka ogrzewania miga.

#### Rysunek G

- Zaczekać, aż zielona kontrolka ogrzewania będzie się świecić światłem ciągłym.

#### Rysunek H



- Nacisnąć dźwignię włącznika pary.

#### Rysunek I

Para wydostaje się z urządzenia.

### Regulacja ilości pary

Przy użyciu przełącznika preselekcyjnego reguluje się wydostającą się ilość pary. Przełącznik preselekcyjny posiada 3 położenia:

	Maksymalna ilość wody
	Zredukowana ilość pary
	Brak pary - zabezpieczenie przed dziećmi <b>Wskazówka</b> W tym położeniu nie można użyć dźwigni włącznika pary.

- Ustawić przełącznik preselekcyjny ilości pary na żądaną ilość pary.
- Nacisnąć dźwignię włącznika pary.
- Przed rozpoczęciem czyszczenia skierować pistolet parowy na szmatkę, aż para zacznie wydobywać się równomiernie.

## Uzupełnianie wody

W przypadku braku wody miga czerwona kontrolka braku wody i rozlega się sygnał dźwiękowy.

### Wskazówka

*Pompa wodna regularnie napelnia kocioł parowy. Po pomyślnym napełnieniu zbiornika czerwona kontrolka braku wody zgaśnie.*

### Wskazówka

*Gdy w kotle parowym skończy się woda lub będzie jej bardzo mało, załączy się pompa wodna, która zacznie tłoczyć wodę ze zbiornika do kotła parowego. To napełnianie może potrwać kilka minut.*

### UWAGA

#### Uszkodzenie urządzenia

*Nieodpowiednia woda może spowodować zapchanie dysz lub uszkodzenie wskaźnika poziomu wody.*

*Nie wlewać czystej wody destylowanej. Stosować mieszankę, składającą się z wody z kranu oraz w maksymalnie 50% z wody destylowanej.*

*Nie używać wody kondensacyjnej z suszarki.*

*Nie stosować zebranej wody deszczowej.*

*Nie wlewać środków czyszczących ani innych dodatków (np. środków zapachowych).*

1. Napełnić zbiornik wody do oznaczenia „MAX” wodą z kranu lub mieszanką, składającą się z wody z kranu oraz w maksymalnie 50% z wody destylowanej. Urządzenie jest gotowe do użycia.

## Wylączenie urządzenia

1. Nacisnąć wyłącznik.

### Rysunek P

Urządzenie jest wylączone.

2. Trzymać wciśniętą dźwignię włącznika pary, aż przestanie wydobywać się para.

### Rysunek Q

Ciśnienie w kotle parowym zostało zredukowane.

3. Ustawić zabezpieczenie przed dziećmi (przełącznik preselekcyjny ilości pary) z tyłu. Dźwignia włącznika pary jest zablokowana.
4. Nacisnąć w dół pokrywę gniazda urządzenia i wyjąć wtyczkę przewodu parowego z gniazda urządzenia.
5. Odłączyć wtyczkę od gniazda.
6. Opróżnić zbiornik wody.

## Płukanie kotła parowego

Wypłukać kocioł parowy urządzenia najpóźniej po 10. napełnieniu zbiornika.

1. Wylączenie urządzenia – patrz rozdział Wylączenie urządzenia.
  2. Począkać, aż urządzenie ostygnie.
  3. Opróżnić zbiornik wody.
  4. Zdjąć osprzęt z uchwytów osprzętu.
  5. Otworzyć korek konserwacyjny. W tym celu założyć otwartą końcówkę rury przedłużającej na korek konserwacyjny, zablokować w prowadnicy i nakręcić.
- Rysunek U**
6. Napełnić kocioł parowy wodą i mocno nim potrząsnąć. W ten sposób następuje uwolnienie złożeń kamienia, które osadziły się na dnie kotła.
  7. Opróżnić całkowicie kocioł parowy.

### Rysunek V

## Magazynowanie urządzenia

1. Nalożyć rurki przedłużające na wielkie uchwyty na akcesoria.
  2. Nalożyć dyszę ręczną i dyszę punktową na 1 rurkę przedłużającą.
  3. Zamocować dużą szczotkę okrągłą na dyszę punktową.
  4. Włożyć małą szczotkę okrągłą i dysze do średniego uchwyty na akcesoria.
  5. Zawiesić dyszę podłogową w pozycji parkowania.
- Rysunek S**
6. Odkręcić przewód parowy o rurki przedłużające, a pistolet parowy włożyć do dyszy podłogowej.
- Rysunek T**
7. Nawinać kabel sieciowy wokół rurek przedłużających.
  8. Włożyć kabel sieciowy do schowka.
  9. Magazynować urządzenie w suchym miejscu zabezpieczonym przed mrozem.

## Ważne zasady użytkowania

### Czyszczenie powierzchni dna

Zalecamy zamiecenie lub odkurzenie dna przed rozpoczęciem użytkowania urządzenia. W ten sposób jeszcze przed rozpoczęciem czyszczenia na mokro z dna zostają usunięte zabrudzenia i luźne drobiny.

### Odświeżanie tekstyliów

Przed poddaniem tekstyliów działaniu urządzenia należy zawsze sprawdzić ich odporność na oddziaływanie urządzenia w zakrytym miejscu: poddać materiał działaniu pary i zaczekać aż wyschnie, po czym sprawdzić pod kątem odbarwień lub odształceń.

### Czyszczenie powierzchni powlekanych lub lakierowanych

#### UWAGA

#### Powierzchnie uszkodzone

*Para może spowodować oddzielenie wosku, politurę mebli, powłok z tworzyw sztucznych lub farby i doklejek z krawędzi.*

*Nie należy kierować strumienia pary na oklejone krawędzie, gdyż może to spowodować oddzielenie się doklejek.*

*Nie używać urządzenia do czyszczenia nielakierowanych podłóg drewnianych lub parkietów.*

*Nie używać urządzenia do czyszczenia powierzchni lakierowanych lub z powłoką z tworzywa sztucznego, np. mebli kuchennych lub domowych, drzwi lub parkietów.*

1. W celu oczyszczenia tych powierzchni wystarczy poddać ściereczkę na krótko działaniu pary, po czym wytrzeć nią powierzchnie.

### Czyszczenie szkła

#### UWAGA

#### Pęknięcie szkła i uszkodzenie powierzchni

*Para może uszkodzić lakierowane miejsca w ramie okna i niskich temperaturach na zewnątrz spowodować naprężenie powierzchni szyby i w rezultacie pęknięcie szkła.*

*Nie kierować strumienia pary na lakierowane miejsca w ramie okna.*

*Przy niskich temperaturach na zewnątrz należy rozgrzać szyby okienne, poddając całą powierzchnię szyby działaniu niewielkiej ilości pary.*

- Oczyszczyć powierzchnię okna przy użyciu dyszy ręcznej i nakładki. Aby usunąć wodę, należy użyć wycieraczki do okien lub wytrzeć powierzchnie do sucha.

## Zastosowanie wyposażenia

### Pistolet parowy

Pistolet parowy bez oprzetu można używać do następujących zastosowań:

- Usuwanie niewielkich zagnieci z wiszącej odzieży: Poddać odzież działaniu pary z odległości 10-20 cm.
- Usuwanie wilgotnego pyłu: Poddać ściereczkę na krótko działaniu pary, po czym wytrzeć nią meble.

### Dysza punktowa

Dysza punktowa nadaje się do czyszczenia trudno dostępných miejsc, fug, armatur, odpływów, umywalk, WC, żaluzji lub grzejników. Im bliżej zabrudzonego miejsca znajdzie się dysza punktowa, tym lepsze wyniki czyszczenia, gdyż temperatura i ilość pary są największe na wylocie z dyszy. Znaczne złoگی kamienia można przed czyszczeniem parą potraktować odpowiednim środkiem czyszczącym. Odczekać 5 minut, aż środek czyszczący zacznie działać, po czym użyć pary.

1. Nasunąć dyszę punktową na pistolet parowy.

#### Rysunek J

### Szczotka okrągła (mała)

Mała szczotka okrągła nadaje się do czyszczenia uporczywych zabrudzeń. Dzięki szczotkom usuwanie uporczywych zabrudzeń jest łatwiejsze.

#### UWAGA

##### **Powierzchnie uszkodzone**

Szczotka może spowodować zadrapanie wrażliwych powierzchni.

Nie nadaje się do czyszczenia wrażliwych powierzchni.

1. Zamontować małą szczotkę okrągłą na dyszy punktowej.

#### Rysunek K

### Szczotka okrągła (duża)

Duża szczotka okrągła jest przeznaczona do czyszczenia zaokrąglonych powierzchni o większych rozmiarach np. umywalk, pryszniców, wanien, zlewozmywaków.

#### UWAGA

##### **Powierzchnie uszkodzone**

Szczotka może spowodować zadrapanie wrażliwych powierzchni.

Nie nadaje się do czyszczenia wrażliwych powierzchni.

1. Zamontować dużą szczotkę okrągłą na dyszy punktowej.

#### Rysunek K

### Dysza dużej mocy

Dysza dużej mocy nadaje się do usuwania uporczywych zabrudzeń, przedmuchiwania narożników, fug itd.

1. Zamontować dyszę dużej mocy na dyszy punktowej tak samo, jak szczotkę okrągłą.

#### Rysunek K

### Dysza ręczna

Dysza ręczna nadaje się do czyszczenia małych zmywalnych powierzchni, kabin prysznicowych i luster.

1. Nasunąć dyszę ręczną odpowiedniej dyszy punktowej na pistolet parowy.

#### Rysunek J

2. Nasunąć nakładkę na dyszę ręczną.

### Dysza podłogowa

Dysza podłogowa nadaje się do czyszczenia zmywalnych wykładzin ścienných i podłogowych, np. podłóg kamienných, flizów i podłóg z polichloru winyłu.

## UWAGA

**Uszkodzenie spowodowane oddziaływaniem pary**  
Wysoka temperatura i nawilżenie mogą spowodować uszkodzenia.

Przed rozpoczęciem użytkowania sprawdź odporność na wysoką temperaturę i działanie pary w niewidocznym miejscu przy użyciu małej ilości pary.

#### Wskazówka

Pozostałości środka do czyszczenia lub emulsji pielęgnacyjnej na czyszczonej powierzchni mogą być podczas czyszczenia parą przyczyną powstawania smug, które jednak znikają po kilkakrotnym użyciu.

Zalecamy zamiecenie lub odkurzenie dna przed rozpoczęciem użytkowania urządzenia. W ten sposób jeszcze przed rozpoczęciem czyszczenia na mokro z dna zostają usunięte zabrudzenia i luźne cząsteczki. Przy mocno zabrudzonych powierzchniach należy wykonywać czynności wolniej, aby oddziaływanie pary trwało dłużej.

1. Połączyć rurki przedłużające z pistoletem parowym.

#### Rysunek L

2. Nasunąć dyszę podłogową na rurę przedłużającą.

#### Rysunek M

3. Zamocować ścierekę do podłóg na dyszy podłogowej.
  - a Połóżyc ścierekę do podłóg na podłodze taśmami rzepowymi do góry.
  - b Połóżyc dyszę podłogową na ścierece do podłóg z lekkiem dociskiem.

#### Rysunek N

Ściera do podłóg samoczynnie przyczepia się do dyszy podłogowej dzięki mocowaniu rzepami.

### Zdejmowanie ściereki do podłóg

1. Ustawić stopę na przeznaczony do tego wypustce ściereki do podłóg i podnieść dyszę podłogową w górę.

#### Rysunek N

#### Wskazówka

Na początku taśma ściereki do podłóg jest bardzo mocna i trudno ją odzepić od dyszy podłogowej. Po kilkakrotnym użyciu i umyciu ściereki do podłóg można ją łatwo odzepić od dyszy podłogowej i oferuje ona optymalną przyczepność.

### Parkowanie dyszy podłogowej

1. Podczas krótkich przerw w pracy zawiesić dyszę podłogową na uchwycie postojowym.

#### Rysunek S

### Nakładka do dywanów

Nakładka umożliwiała odświeżenie dywanów.

#### UWAGA

##### **Uszkodzenie nakładki do dywanów i dywanu**

Zabrudzona nakładka do dywanów, a także wysoka temperatura i nawilżenie mogą doprowadzić do zniszczenia dywanu.

Dodatkowo przed rozpoczęciem użytkowania sprawdzić odporność dywanu na wysoką temperaturę i działanie pary w niewidocznym miejscu przy użyciu małej ilości pary.

Przestrzegać wskazówek dotyczących czyszczenia podanych przez producenta dywanu.

Przed użyciem nakładki do dywanów upewnić się, że dywan został odkurzony i usunięto z niego plamy.

Przed rozpoczęciem użytkowania i po przerwach w eksploatacji należy usunąć z urządzenia wodę (kondensat), która nagromadziła się w odpływie podczas parowania (bez ściereki do podłóg / z akcesoriami).

Nakładkę do dywanów należy stosować na dyszy podłogowej tylko w połączeniu ze ściereką do podłóg.

Do czyszczenia parą użyć nakładki do dywanów o niskim trybie parowym.  
Nie kierować pary ciągle w jedno miejsce (maksymalnie przez 5 sekund), aby uniknąć mocnego zwilżenia i uszkodzenia na skutek działania temperatury.  
Nie stosować nakładki do dywanów o bardzo wysokim runie.

#### Mocowanie nakładki do dywanów na dyszy podłogowej

1. Zamocować ścierkę do podłóg na dyszy podłogowej, patrz rozdział Dysza podłogowa.
- Rysunek N**
2. Wsunąć dyszę podłogową w nakładkę do dywanów, lekko ją naciskając, a następnie zablokować.
- Rysunek O**
3. Rozpocząć czyszczenie dywanów.

#### Zdejmowanie nakładki do dywanów z dyszy podłogowej

#### ⚠ OSTROŻNIE

#### Poparzenia stóp

Nakładka do dywanów może się rozgrzać podczas parowania.

Nie dotykać ani nie zdejmować nakładki do dywanów na bosaka lub w sandałach.

Nakładkę do dywanów należy dotykać i zdejmować tylko w odpowiednim obuwii.

1. Nacisnąć zaczep nakładki do dywanów czubkiem buta w dół.
2. Podnieść dyszę podłogową w górę.

#### Rysunek O

#### Ciśnieniowe żelazko parowe

#### Wskazówka

Zalecamy stosowanie deski do prasowania firmy KÄRCHER z aktywnym odsysaniem pary. Ta deska do prasowania jest optymalnie dostosowana do zakupionego urządzenia. Znacznie ułatwia i przyspiesza ona proces prasowania. W każdym razie należy używać deski do prasowania z przepuszczającym parę, siatkowym podłożem do prasowania.

#### Wskazówka

Należy zauważyć, że w przypadku deski do prasowania bez odsysania pary możliwe jest zwilżenie pokrowca deski do prasowania, jeśli gromadzi się kondensat.

#### Uruchomienie ciśnieniowego żelazka parowego

#### UWAGA

#### Szkody materialne spowodowane przez kondensat/wilgoć

Prasowanie może powodować kapanie skroplonej pary wodnej na podłogę i uszkodzenie delikatnej podłogi. Jeśli to możliwe, prasować na wykładzinie podłogowej niewrażliwej na kondensację (np. płytki/kamień).

W przypadku wrażliwych podłóg upewnić się, że obszar, na który może kapać skroplona para wodna, jest odpowiednio chroniony (np. nieprzepuszczalną dla wody matą podłogową).

#### Wskazówka

Stopa żelazka musi być gorąca, aby para nie skraplała się na niej i nie kapała na prasowane tkaniny.

1. Upewnić się, że kocioł oczyszczacza parowego jest napełniony wodą z kranu lub mieszanką, składającą się z wody z kranu oraz w maks. 50% z wody destylowanej.
2. Podłączyć wtyczkę przewodu parowego żelazka do gniazda urządzenia, aż w słyszalny sposób nastąpi jej zatrzasknięcie.

3. Uruchomić oczyszczacz parowy, patrz rozdział Włączanie urządzenia.
4. Zaczekać, aż oczyszczacz parowy będzie gotowy do pracy.
5. Żelazko jest gotowe do użycia, jak tylko lampka kontrolna (pomarańczowa) zgaśnie.
6. Podczas użytkowania lampka kontrolna zapala się, gdy żelazko się podgrzewa. Nie trzeba przerywać pracy podczas podgrzewania.

#### Prasowanie parowe

#### UWAGA

#### Zniszczenie odzieży

Nieprzestrzeżenie wskazówek dotyczących prasowania podanych na odzieży może doprowadzić do jej zniszczenia.

Przestrzegać wskazówek dotyczących prasowania podanych na odzieży.

#### Wskazówka

Dzięki ustalonemu, optymalnemu ustawieniu temperatury wszystkie tekstylia przeznaczone do prasowania można prasować bez dodatkowego ustawiania temperatury.

Wyglądzić delikatne tkaniny i nadruki na plecach parą bez bezpośredniego kontaktu z żelazkiem.

#### Wskazówka

Żelazko jest wyposażone w automatyczne wyłączenie, które wyłącza urządzenie, jeśli nie było poruszone dłużej niż 5 minut. To automatyczne wyłączenie zwiększa bezpieczeństwo i oszczędza energię, ponieważ żelazko nie nagrzewa się w sposób ciągły. Żelazko włączy się ponownie, gdy tylko zostanie poruszone, i zacznie się nagrzewać.

#### Wskazówka

Aby poddać firanki, odzież itd. działaniu pary w pionie, można trzymać żelazko pionowo.

1. Jak tylko lampka kontrolna (pomarańczowa) ogrzewania żelazka zgaśnie, można rozpocząć prasowanie.
2. Nacisnąć przełącznik pary na uchwycie poniżej. Para wydostaje się z urządzenia tak długo, jak długo naciśnięty jest przełącznik.
3. Przed rozpoczęciem prasowania i w razie przerwy w prasowaniu skierować strumień pary najpierw na ściereczkę i poczekać, aż para zacznie się wydobywać równomiernie.

#### Prasowanie na sucho

#### UWAGA

#### Uszkodzenie urządzenia

Brak wody w kotle parowym prowadzi do uszkodzenia urządzenia

Należy upewnić się, że w kotle parowym znajduje się woda.

#### UWAGA

#### Zniszczenie odzieży

Nieprzestrzeżenie wskazówek dotyczących prasowania podanych na odzieży może doprowadzić do jej zniszczenia.

Przestrzegać wskazówek dotyczących prasowania podanych na odzieży.

#### Wskazówka

Dzięki ustalonemu, optymalnemu ustawieniu temperatury wszystkie tekstylia przeznaczone do prasowania można prasować bez dodatkowego ustawiania temperatury.

Wyglądzić delikatne tkaniny i nadruki na plecach parą bez bezpośredniego kontaktu z żelazkiem.

- Poczekać, aż lampka kontrolna (pomarańczowa) ogrzewania żelazka zgaśnie. Żelazko jest gotowe do prasowania.



## Czyszczenie i konserwacja

### Usuwanie kamienia z kotła parowego

#### Wskazówka

Ponieważ w urządzeniu osadza się kamień, zalecamy usunięcie kamienia z urządzenia po wykonaniu podanej w tabeli liczby napełnień zbiornika wody (NZ=napełnień zbiornika).

Zakres twardości	°dH	mmol/l	NZ
I miękka	0-7	0-1,3	100
II średnia	7-14	1,3-2,5	90
III twarda	14-21	2,5-3,8	75
IV bardzo twarda	>21	>3,8	50

#### Wskazówka

Przedsiębiorstwo wodne lub przedsiębiorstwa miejskie udzielają informacji o twardości wody wodociągowej.

#### UWAGA

##### Powierzchnie uszkodzone

Roztwór odkamieniacza może zaatakować wrażliwe powierzchnie.

Zachować ostrożność podczas napełniania i opróżniania urządzenia.

1. Wylączenie urządzenia – patrz rozdział Wylączenie urządzenia.
2. Poczekać, aż urządzenie ostygnie.
3. Opróżnić zbiornik wody.
4. Zdjąć osprzęt z uchwytów osprzętu.
5. Otworzyć korek konserwacyjny. W tym celu założyć otwartą końcówkę rury przedłużającej na korek konserwacyjny, zablokować ją w przewodnicy i odkręcić korek.

#### Rysunek U

6. Opróżnić całkowicie kocioł parowy z wody.

#### UWAGA

##### Uszkodzenie urządzenia wskutek działania odkamieniacza

Użycie niewłaściwego odkamieniacza lub błędne dozowanie mogą uszkodzić urządzenie.

Należy korzystać wyłącznie z odkamieniacza KÄRCHER. Należy użyć 1 jednostki dozowania odkamieniacza na 0,5 l wody.

7. Sporządzić roztwór odkamieniacza zgodnie z danymi na odkamieniaczu.
8. Wlać roztwór odkamieniacza do kotła parowego. Nie zamykać kotła parowego.
9. Odczekać ok. 8 godzin, w ciągu których odkamieniacz oddziałuje na wnętrze kotła.
10. Opróżnić całkowicie kocioł parowy z odkamieniacza.
11. W razie potrzeby powtórzyć proces usuwania kamienia.
12. Przepłukać kocioł parowy 2-3 razy zimną wodą, aby usunąć wszystkie pozostałości roztworu odkamieniacza.
13. Opróżnić całkowicie kocioł parowy z wody.
14. Osuszyć miejsce przechowywania przewodu zasilającego.
15. Przykręcić korek konserwacyjny za pomocą rury przedłużającej.

## Konserwacja osprzętu

(osprzęt w zależności od zakresu dostawy)

#### Wskazówka

Ścierek z mikrofibry nie wolno suszyć w suszarkach bębnowych.

#### Wskazówka

Należy przestrzegać wskazówek dotyczących mycia ściereczek, zamieszczonych w instrukcji mycia. Nie należy stosować płynu do płukania tkanin, aby ściereczki mogły dobrze pochłaniać zabrudzenia.

1. Ścierki do podłóg i nakładki należy prać w pralce w temperaturze wynoszącej maksymalnie 60°C.

## Pomoc w przypadku usterek

Usterki mają często proste przyczyny, które można usunąć samodzielnie, korzystając z poniższego przeglądu. W razie wątpliwości lub wystąpienia usterek innych niż wymienione należy skontaktować się z autoryzowanym serwisem.

#### ▲ OSTRZEŻENIE

##### Niebezpieczeństwo porażenia prądem i oparzenia

Dopóki urządzenie jest podłączone do zasilania lub jeśli jeszcze nie ostygło, usuwanie usterek wiąże się z niebezpieczeństwem.

Odłączyć wtyczkę sieciową.

Poczekać, aż urządzenie ostygnie.

##### Kontrolka braku wody miga na czerwono i rozlega się sygnał dźwiękowy

Brak wody w zbiorniku.

- Napełnić zbiornik wody do oznaczenia „MAX”.

##### Kontrolka braku wody świeci się na czerwono

Brak wody w kotle parowym. Zadziałało zabezpieczenie termiczne pompy.

1. Wylączenie urządzenia – patrz rozdział Wylączenie urządzenia.
2. Napełnić zbiornik wody.
3. Włączyć urządzenie, patrz rozdział Włączenie urządzenia.

Zbiornik wody jest niewłaściwie założony lub pokryty kamieniem.

1. Zdjąć zbiornik wody.
2. Wypłukać zbiornik wody.
3. Włożyć zbiornik wody i docisnąć ku dołowi, aż zaszkoczy.

##### Nie można nacisnąć dźwigni włącznika pary

Dźwignia włącznika pary jest zabezpieczona za pomocą zabezpieczenia przed dziećmi.

- Ustawić zabezpieczenie przed dziećmi (przełącznik preselekcyjny ilości pary) z przodu. Dźwignia włącznika pary jest odblokowana.

##### Długi czas nagrzewania

Kocioł parowy jest pokryty kamieniem.

- Usunąć kamień z kotła parowego.

##### Duże zużycie wody

Kocioł parowy jest pokryty kamieniem.

- Usunąć kamień z kotła parowego.

##### Ciśnieniowe żelazko parowe „wypluwa” wodę

- Wypłukać lub usunąć osad wapienny z kotła oczyszczacza parowego, patrz rozdział Odwapnianie kotła parowego.

##### W przypadku przerw w prasowaniu z ciśnieniowego żelazka parowego wydostają się krople wody

W trakcie dłuższych przerw w prasowaniu para może ulec kondensacji w przewodzie parowym.

- W razie przerw w prasowaniu skierować strumień pary najpierw na ściereczkę i poczekać, aż para zostanie się wydobywać równomiernie.

## Dane techniczne

Przyłącze elektryczne		
Napięcie	V	220-240
Faza	~	1
Częstotliwość	Hz	50-60
Stopień ochrony		IPX4
Klasa ochrony		I
Dane eksploatacyjne		
Moc grzewcza	W	2000
Moc grzewcza żelazka	W	700
Maksymalne ciśnienie robocze	MPa	0,35
Czas rozgrzewania	minuty	4
Ciągłe wytwarzanie pary	g/min	50
Maksymalne uderzenie pary	g/min	110
Ilość napełnienia		
Zbiornik wody	l	0,8
Kocioł parowy	l	0,5
Wymiary i ciężary		
Ciężar (bez akcesoriów)	kg	4,0
Długość	mm	350
Szerokość	mm	280
Wysokość	mm	270

Zmiany techniczne zastrzeżone.

## Cuprins

Indicații generale .....	122
Utilizare conform destinației .....	122
Protecția mediului .....	122
Accesorii și piese de schimb .....	122
Set de livrare .....	122
Garanție .....	122
Dispozitive de siguranță .....	122
Descrierea aparatului .....	123
Montare .....	123
Regim .....	124
Instrucțiuni de utilizare importante .....	125
Utilizarea accesoriilor .....	125
Îngrijirea și întreținerea .....	127
Remedierea defecțiunilor .....	128
Date tehnice .....	128

## Indicații generale



Înainte de prima utilizare a aparatului, citiți aceste instrucțiuni de utilizare originale și indicațiile de siguranță aferente.

Respectați aceste instrucțiuni.

Păstrați ambele manuale pentru utilizarea ulterioară sau pentru viitorul posesor.

## Utilizare conform destinației

Aparatul este destinat exclusiv uzului casnic. Aparatul este prevăzut pentru curățarea cu aburi și poate fi utilizat cu accesoriul corespunzător, conform descrierii din acest manual de utilizare. Nu este necesară utilizarea agenților de curățare. Respectați indicațiile privind siguranța.

## Protecția mediului



Materialele de ambalare sunt reciclabile. Vă rugăm să eliminați ambalajele în mod ecologic.



Aparatele electrice și electronice conțin materiale reciclabile prețioase și, uneori, componente precum baterii, acumulatori sau uleiuri, care, în cazul utilizării incorecte sau al eliminării

necorespunzătoare, pot reprezenta un potențial pericol pentru sănătatea oamenilor și pentru mediul înconjurător. Pentru funcționarea corectă a aparatului, aceste componente sunt necesare. Aparatele marcate cu acest simbol nu trebuie aruncate la gunoii menajeri.

**Observații referitoare la materialele conținute (REACH)**  
Informații actuale referitoare la materialele conținute puteți găsi la adresa: [www.kaercher.com/REACH](http://www.kaercher.com/REACH)

## Accesorii și piese de schimb

Utilizați numai accesorii originale și piese de schimb originale; ele asigură funcționarea în siguranță și fără avarii a aparatului.

Informații despre accesorii și piesele de schimb se găsesc la adresa [www.kaercher.com](http://www.kaercher.com).

## Set de livrare

Setul de livrare a aparatului este ilustrat pe ambalaj. La despachetare, verificați dacă conținutul este complet. Informații imediat distribuitorul dacă lipsesc accesorii sau dacă există deteriorări provocate în timpul transportului.

## Garanție

În fiecare țară sunt valabile condițiile de garanție publicate de distribuitorul nostru din țara respectivă. Eventuale defecțiuni ale acestui aparat, care survin în perioada de garanție și care sunt rezultatul unor defecte de fabricație sau de material, vor fi remediate gratuit. Pentru a putea beneficia de garanție, prezentați-vă cu chitanța de cumpărare la magazinul sau la cea mai apropiată unitate de service autorizată.

(Pentru adresă, consultați pagina din spate)

## Dispozitive de siguranță

### ⚠ PRECAUȚIE

**Dispozitive de siguranță care lipsesc sau care au fost modificate**

Dispozitivele de siguranță au drept scop protecția dvs. Nu modificați și nu ignorați niciodată dispozitivele de siguranță.

## Simboluri pe aparat

(În funcție de tipul aparatului)

	Pericol de arsuri, suprafețele aparatului se încălzesc în timpul operării
	Pericol de opărire cu abur
	Citiți manualul de utilizare

## Regulator de presiune

Regulatorul de presiune menține cât mai constant presiunea din rezervorul de apă în timpul funcționării. Când în rezervorul de apă se atinge presiunea maximă de operare, încălzirea este deconectată, iar atunci când presiunea în rezervorul de apă scade ca urmare a folosirii aburului, încălzirea repornește.

## Termostatul de siguranță

Termostatul de siguranță împiedică supraîncălzirea aparatului. În situația în care regulatorul de presiune și termostatul rezervorului nu funcționează și aparatul se supraîncălzește, acesta este oprit de către termostatul de siguranță. Pentru resetarea termostatului de siguranță vă rugăm să vă adresați serviciului pentru clienți KÄRCHER.

## Termostatul recipientului

În cazul unei disfuncționalități, termostatul recipientului deconectează încălzirea, de exemplu atunci când nu există apă în recipientul de abur și temperatura din recipient crește.

De îndată ce se completează cu apă, aparatul este din nou utilizabil.

## Capacul de întreținere

Capacul de întreținere închide recipientul de abur față de presiunea ce se formează. Capacul de întreținere este totodată un ventil de suprapresiune. În situația în care regulatorul de presiune este defect iar presiunea din recipientul de abur crește, ventilul de suprapresiune se deschide și aburul se degajă prin capacul de întreținere înspre exterior.

Înainte de repunerea în funcțiune a aparatului, adresați-vă serviciului pentru clienți KÄRCHER.

## Descrierea aparatului

În aceste instrucțiuni de utilizare se prezintă echiparea maximă. În funcție de model, există diferențe în pachetul de livrare (consultați ambalajul).

**Pentru imagini, consultați pagina de grafice**

### Figura A

- ① Priza aparatului cu capac
- ② Rezervor de apă
- ③ Orificiu de umplere rezervor de apă
- ④ Comutator - Pornit
- ⑤ Comutator - Oprit
- ⑥ Lampă de control (verde) - încălzire
- ⑦ Lampă de control (roșie) - apă insuficientă
- ⑧ Mâner de tras
- ⑨ Suport pentru accesorii
- ⑩ Suport pentru accesorii
- ⑪ Capacul de întreținere
- ⑫ Depozitare a conductei de racordare la rețea
- ⑬ Suport pentru menținerea poziției duzei pentru podea
- ⑭ Cablu de alimentare cu ștecăr
- ⑮ Roți deplasare aparat (2 bucăți)
- ⑯ Rolă de ghidaj
- ⑰ Pistol cu abur
- ⑱ Manetă de abur
- ⑲ Buton de deblocare
- ⑳ Comutator de selectare a cantității de abur (cu dispozitiv de siguranță pentru copii)

- ㉑ Furtun de abur
- ㉒ Fișă de conectare abur
- ㉓ Duză cu jet punctiform
- ㉔ Peria rotundă (mică)
- ㉕ \*\*Duză de putere
- ㉖ \*\*Peria rotundă (mare)
- ㉗ Duză manuală
- ㉘ Husă din microfibră pentru duza manuală
- ㉙ Conducte de extensie (2 bucăți)
- ㉚ Buton de deblocare
- ㉛ Duză pentru podea
- ㉜ Sistem de îmbinare cu scai
- ㉝ Lavetă din microfibră (1 bucată)
- ㉞ \*\*Lavetă din microfibră (2 bucăți)
- ㉟ \*\*Glisor pentru covoare
- ㊱ Agent de detartrare
- ㊲ Fier de călcat cu abur sub presiune
- ㊳ Lampă de control (portocalie) - încălzire
- ㊴ Comutator abur (jos)
- ㊵ Fișă de conectare abur

\*\* opțional

## Montare

### Montarea accesoriului

1. Atașați rola de ghidaj și roțile de deplasare ale aparatului și fixați-le prin înclichetare.  
**Figura B**
2. Deschideți capacul prizei aparatului.  
**Figura E**
3. Introduceți fișa de conectare abur în priza aparatului, până se aude distinct sunetul de înclichetare.  
**Figura E**
4. Se introduce capătul liber al accesoriului pe pistolul cu aburi, până când butonul de deblocare a pistolului cu aburi se înclichetează.  
**Figura J**
5. Împingeți capătul deschis al accesoriului pe duza cu jet punctiform.  
**Figura K**
6. Racordați conducta de extensie la pistolul cu aburi.
  - a Împingeți primaconductă de extensie pe pistolul cu aburi, până când butonul de deblocare a pistolului cu aburi se înclichetează.  
Conducta de legătură este racordată.
  - b Împingeți a douaconductă de extensie pe primaconductă de extensie.  
Conductele de legătură sunt racordate.**Figura L**
7. Împingeți accesoriul și/sau duza pentru podea la capătul liber al conductei de extensie.  
**Figura M**  
Accesoriul este racordat.

## Demontarea accesoriului

1. Poziționați în spate comutatorul de selectare a cantității de abur.  
Maneta de aburi este blocată.
2. Se apasă în jos capacul prizei aparatului și se trage fișa de conectare abur din priza aparatului.
3. Apăsați butonul de deblocare și desfaceți piesele.  
**Figura R**

## Regim

### Umplerea cu apă

Rezervorul de apă se poate scoate oricând în vederea reumplerii sau se poate reumple direct în aparat.

#### ATENȚIE

#### Defecțiuni ale aparatului

*Folosind apă neadekvată se pot înfunda duzele, respectiv se poate deteriora afișajul nivelului de apă. Nu umpleți cu apă distilată pură. Utilizați cel mult 50% apă distilată amestecată cu apă de la robinet. Nu folosiți apă de condensare din uscătorul de rufe. Nu folosiți apa de ploaie colectată. Nu umpleți cu soluții de curățare sau alți aditivi (de exemplu substanțe parfumate).*

### Scoateți rezervorul de apă pentru umplere

1. Trageți rezervorul de apă în sus pe direcție verticală.  
**Figura C**
2. Umpleți rezervorul de apă pe verticală cu apă de la robinet sau cu un amestec format din apă de la robinet și maxim 50% apă distilată, până la marcajul „MAX”.
3. Introduceți rezervorul de apă și apăsați-l în jos până se înclichează.

### Umpleți rezervorul de apă direct în aparat

1. Turnați apă de la robinet sau un amestec format din apă de la robinet și maxim 50% apă distilată dintr-un recipient, până la marcajul „MAX”, în orificiul de umplere al rezervorului de apă.  
**Figura D**

### Pornirea aparatului

#### Indicație

*Dacă în recipientul de abur nu este apă sau este în cantitate insuficientă, pompa de apă pornește și transportă apă din rezervorul de apă în recipientul de abur. Procesul de umplere poate dura mai multe minute.*

#### Indicație

*Aparatul închide la fiecare 60 de secunde ventilul pentru scurt timp, auzindu-se un clichet ușor. Închiderea împiedică înțepenirea ventilului. Ieșirea aburului nu este afectată din această cauză.*

1. Amplasați aparatul pe o podea stabilă.
2. Introduceți ștecărul într-o priză.

#### Figura F

3. Apăsați butonul de pornire.  
Lampa de control verde - încălzire clipește intermitent.

#### Figura G

4. Așteptați până când lampa de control verde - încălzire luminează constant.

#### Figura H



5. Apăsați maneta de abur.

#### Figura I

Se degajă abur.

## Reglarea cantității de abur

Cu ajutorul comutatorului pentru cantitatea de abur se reglează cantitatea de abur ieșit. Comutatorul are 3 poziții:

	Cantitate maximă de aburi
	Cantitate de abur redusă
	Fără abur - dispozitiv de siguranță pentru copii <b>Indicație</b> <i>În această poziție maneta de aburi nu poate fi acționată.</i>

1. Poziționați maneta de aburi pe cantitatea de aburi dorită.
2. Apăsați maneta de aburi.
3. Înainte de începerea curățării pistolul de aburi se îndreaptă înspre o lavetă, până când aburul iese în mod uniform.

### Umplerea cu apă

Dacă este insuficientă cantitatea de apă, lampa de control-lipsă apă clipește intermitent roșu și se emite un sunet de semnalizare.

#### Indicație

*Pompa de apă umple recipientul de abur intermitent. După finalizarea umplerii, lampa de control roșie-lipsă apă se stinge.*

#### Indicație

*Dacă în recipientul de abur nu este apă sau este în cantitate insuficientă, pompa de apă pornește și transportă apă din rezervorul de apă în recipientul de abur. Procesul de umplere poate dura mai multe minute.*

#### ATENȚIE

#### Defecțiuni ale aparatului

*Folosind apă neadekvată se pot înfunda duzele, respectiv se poate deteriora afișajul nivelului de apă. Nu umpleți cu apă distilată pură. Utilizați cel mult 50% apă distilată amestecată cu apă de la robinet. Nu folosiți apă de condensare din uscătorul de rufe. Nu folosiți apa de ploaie colectată. Nu umpleți cu soluții de curățare sau alți aditivi (de exemplu substanțe parfumate).*

1. Umpleți rezervorul de apă până la marcajul „MAX” cu apă de la robinet sau cu un amestec format din apă de la robinet și maxim 50% apă distilată.  
Aparatul este gata de funcționare.

### Opriri aparatul

1. Apăsați butonul Opre. **Figura P**  
Aparatul este oprit.
2. Apăsați butonul de abur până nu mai iese abur de loc. **Figura Q**  
Recipientul de abur nu mai are presiune.
3. Poziționați în spate dispozitivul de siguranță pentru copii (comutatorul de selectare a cantității de abur). Maneta de abur este blocată.
4. Se apasă în jos capacul prizei aparatului și se scoate fișa de conectare abur din priza aparatului.
5. Scoateți cablul de alimentare din priză.
6. Goliți rezervorul de apă.

## Clătirea recipientului de abur

Recipientul de abur al aparatului se va clăti cel mai târziu după fiecare a zecea umplere a rezervorului.

1. Oprii aparatul, vezi capitolul Oprii aparatul.
2. Lăsați aparatul să se răcească.
3. Golii rezervorul de apă.
4. Scoateți accesoriile din suporturile pentru accesorii.
5. Deschideți capacul de întreținere. Pentru aceasta poziționați capătul deschis al unei conducte de extensie pe capacul de întreținere, înclichetați în ghidaj și deschideți.
6. **Figura U**  
Umpleți recipientul de abur cu apă și agitați puternic. Astfel se desprind depozitele de calcar care s-au depus pe fundul rezervorului de apă.
7. Golii întreaga cantitate de apă din recipientul de abur.

### Figura V

## Depozitarea aparatului

1. Așezați conductele de extensie în suportii mari pentru accesorii.
2. Duzele manuale și duza cu jet punctiform se vor fixa pe câte o conductă de extensie.
3. Fixați peria rotundă mare pe duza cu jet punctiform.
4. Peria rotundă mică și duzele se vor așeza în suportii mijlocii pentru accesorii.
5. Duza pentru podea se va introduce în suportul pentru menținerea poziției duzei de podea.

### Figura S

6. Conducta de abur și conductele de extensie se înfășoară și pistolul cu aburi se fixează în duza pentru podea.

### Figura T

7. Cablul de alimentare se va înfășura în jurul conductelor de extensie.
8. Cablul de alimentare se va așeza în locașul pentru accesorii.
9. Depozitați aparatul într-un loc uscat și ferit de îngheț.

## Instrucțiuni de utilizare importante

### Curățarea podelelor

Vă recomandăm să măturați sau să aspirați podeaua înainte de utilizarea aparatului. Astfel, este evitată curățarea umedă a murdăriei și a particulelor desprinse.

### Reîmprospătarea materialelor textile

Înainte de aplicarea unui tratament cu aparatul, verificați întotdeauna compatibilitatea materialelor textile pe un loc acoperit: Aplicați abur asupra materialului textil, lăsați să se usuce și la final verificați modificările culorii sau ale formei.

### Curățarea suprafețelor captonate sau vopsite

#### ATENȚIE

#### Suprafețe deteriorate

Aburul poate dizolva ceara, lacul de pe mobilă, captonarea din material sintetic sau vopseaua și stratificarea muchilor.

Nu îndreptați aburul spre muchiile stratificate deoarece stratificările se pot dizolva.

Nu utilizați aparatul pentru curățarea podelelor din lemn sau parchet nesigilat.

Nu utilizați aparatul pentru curățarea suprafețelor vopsite sau captonate cu material sintetic, precum mobila pentru bucătării și camere de zi, uși și pachet.

1. Pentru curățarea acestor suprafețe, aplicați abur pentru scurt timp pe o lavetă și ștergeți suprafețe cu aceasta.

## Curățarea sticlei

#### ATENȚIE

#### Spargerea sticlei și suprafețe deteriorate

Aburul poate deteriora zonele sigilate ale cadrului ferestrelor iar în cazul temperaturilor exterioare scăzute, poate duce la tensionări la suprafețele exterioare ale geamurilor ferestrelor și astfel la spargerea sticlei.

Nu îndreptați aburul spre locurile sigilate ale cadrului ferestrelor.

În cazul temperaturilor exterioare scăzute, încălziți geamurile ferestrelor, aplicând aburi ușor pe întreaga suprafață vitrată.

- Curățați suprafețele ferestrelor cu duzele manuale și husa. Pentru îndepărtarea apei, folosiți un ștergător cu inserție din cauciu sau ștergeți suprafețele până se usucă.

## Utilizarea accesoriiilor

### Pistolul cu aburi

Pistolul cu aburi poate fi utilizat fără accesoriu în următoarele domenii de utilizare:

- Pentru îndepărtarea cutelor superficiale ale pieselor vestimentare atârinate: Aplicați aburii asupra piesei vestimentare de la o distanță de 10-20 cm.
- Pentru ștergerea prafului umed: Aplicați abur pentru scurt timp pe o lavetă și ștergeți mobila cu aceasta.

### Duza cu jet punctiform

Duza cu jet punctiform este indicată pentru curățarea locurilor greu accesibile, articulațiilor, armăturilor, orificiilor de scurgere, chiuvetelor, WC-urilor sau corpurilor de încălzire. Cu cât mai aproape se află duza cu jet punctiform de locul murdar, cu atât este mai ridicat efectul curățării, deoarece temperatura și cantitatea de abur au valoarea cea mai ridicată la ieșirea duzei. Depunerile puternice de calcar pot fi tratate cu un agent de curățare adecvat, înainte de curățarea cu abur. Lăsați agentul de curățare să acționeze aprox. 5 minute și apoi aplicați aburul.

1. Împingeți duza cu jet punctiform pe pistolul cu aburi.

### Figura J

### Peria rotundă (mică)

Peria rotundă mică este adecvată pentru curățarea murdăriei persistente. Prin periere, murdăria persistentă poate fi îndepărtată mai ușor.

#### ATENȚIE

#### Suprafețe deteriorate

Peria poate zgâria suprafețele sensibile. Nu este indicată pentru curățarea suprafețelor sensibile.

1. Montați peria rotundă mică pe duza cu jet punctiform.

### Figura K

### Peria rotundă (mare)

Peria rotundă mare este adecvată pentru curățarea suprafețelor mari, rotunjite, de exemplu chiuvete, căzi de duș, căzi de baie, chiuvete de bucătărie.

#### ATENȚIE

#### Suprafețe deteriorate

Peria poate zgâria suprafețele sensibile. Nu este indicată pentru curățarea suprafețelor sensibile.

1. Montați peria rotundă mare pe duza cu jet punctiform.

### Figura K

### Duză de putere

Duza de putere este adecvată pentru curățarea murdăriei persistente, suflarea colțurilor, articulațiilor etc.

1. Montați duza de putere în mod similar periei rotunde, pe duza cu jet punctiform.

#### Figura K

### Duza manuală

Duza manuală este adecvată pentru curățarea suprafețelor lavabile mici, cabinelor de duș și oglinzilor.

1. Împingeți duza manuală corespunzător duzei cu jet punctiform pe pistolul cu aburi.

#### Figura J

2. Trageți husa peste duza manuală.

### Duză pentru pardoseală

Duza pentru pardoseală este adecvată pentru curățarea materialelor lavabile pentru placarea pereților și pardoselilor, de ex. pardoseli de piatră, plăci ceramice și pardoseli din PVC.

#### ATENȚIE

##### Deteriorări cauzate de aburi

*Căldura și umezeala pot provoca daune.*

*Înainte de utilizare, verificați termorezistența și efectul aburului pe un loc nevizibil, cu cea mai redusă cantitate de abur.*

##### Indicație

*În cazul curățării cu abur, reziduurile de substanțe de curățat sau soluțiile de îngrijire de pe suprafețele care trebuie curățate, pot duce la formarea de striții, care în- să dispar la utilizarea repetată.*

Recomandăm ca înainte de curățare, să măturați sau să aspirați pardoseala. Astfel, înainte de curățarea ume- dă, murdăria și particulele desprinse sunt deja îndepăr- tate de pe pardoseală. Pe suprafețele cu un grad ridicat de murdărire, lucrați încet, pentru a permite aburului să acționeze un timp mai îndelungat.

1. Racordați țevile prelungitoare la pistolul cu abur.

#### Figura L

2. Împingeți duza pentru pardoseală pe țeava prelun- gitoare.

#### Figura M

3. Fixați laveta pentru pardoseală pe duză.
  - a Așezați laveta pe pardoseală cu banda tip „arici” în sus.
  - b Poziționați duza pentru pardoseală prin apăsare ușoară pe laveta pentru pardoseală.

#### Figura N

Datorită fixării tip „arici”, laveta pentru pardoseală se prinde automat de duza pentru pardoseală.

### Scoaterea lavetei pentru pardoseală

1. Puneți un picior pe clema de picior a lavetei de par- doseală și ridicați duza de pardoseală.

#### Figura N

##### Indicație

*La început banda tip scai a lavetei pentru podea este în- că foarte tare și se îndepărtează foarte greu de la duza pentru podea. După utilizarea repetată și după spălarea lavetei pentru podea, aceasta se poate îndepărta cu ușurință de la duza pentru podea și a atins aderența op- timă.*

### Fixați duză pentru podea în suport

1. În caz de întrerupere a lucrului, duza pentru podea de va introduce în suportul de menținere.

#### Figura S

### Glisor pentru covor

Cu glisorul pentru covor, covoarele pot fi reîmprospăta- te.

#### ATENȚIE

##### Deteriorări ale glisorului pentru covor și ale covorului

*Murdăria de pe glisorul pentru covor, precum și căldura și umezeala pot duce la deteriorarea covorului.*

*De asemenea, înainte de utilizare, verificați rezistența la căldură și efectele aburului asupra covorului, într-un loc care nu iese în evidență, folosind cea mai mică cantitate de abur.*

*Respectați instrucțiunile de curățare ale producătorului covorului.*

*Înainte de a folosi glisorul pentru covor, asigurați-vă că covorul a fost aspirat și petele îndepărtate.*

*Înainte de utilizare și după pauzele de funcționare, îndepărtați eventualele acumulări de apă (condensare) din aparat, prin vaporizarea într-un canal de scurgere (fără lavetă pentru podea/cu accesorii).*

*Utilizați glisorul pentru covor numai cu o lavetă pentru podea așezată pe duza de podea.*

*Când utilizați glisorul pentru covor, curățați cu aburi la un nivel de abur redus.*

*Nu îndreptați aburul doar într-un punct (maximum 5 se- cunde) pentru a evita umezirea în exces și riscul de de- teriorare din cauza temperaturii.*

*Nu utilizați glisorul pentru covor la covoare cu fir lung.*

### Fixarea glisorului pentru covor de duza de podea

1. Pentru fixarea lavetei pentru podea de duza de po- dea, vezi capitolul Duză pentru pardoseală.

#### Figura N

2. Deschideți duza de podea apăsând ușor în glisorul pentru covor și lăsați-o să se fixeze în poziție.

#### Figura O

3. Începeți să curățați covorul.

### Scoaterea glisorului pentru covor din duza de podea

#### ⚠ PRECAUȚIE

##### Arsuri pe picior

*La emiterea de vapori, glisorul pentru covor se poate în- călzi.*

*Nu utilizați și nu scoateți glisorul pentru covor dacă sun- teți desculț sau cu sandale deschise.*

*Utilizați și scoateți glisorul pentru covor doar cu încălță- minte de lucru adecvată.*

1. Apăsăți în jos eclisa glisorului pentru covor cu vârful pantofului.
2. Ridicați în sus duza de podea.

#### Figura O

### Fier de călcat cu abur sub presiune

#### Indicație

*Recomandăm utilizarea mesei de călcat KÄRCHER cu aspirare activă a aburului. Această masă de călcat este optimizată pentru aparatul pe care l-ați achiziționat. Ea ușurează și accelerează manopera de călcare. Masa de călcat utilizată ar trebui să dispună în orice caz de un suport pentru călcare permeabil la abur, de tip grilaj.*

#### Indicație

*Trebuie menționat că, în cazul unei mese de călcat fără aspirare a aburului, este posibil ca husa mesei de călcat să se ude dacă se acumulează condens.*

## Punerea în funcțiune a fierului de călcat cu abur sub presiune

### ATENȚIE

**Prejudicii materiale din cauza condensului/umidității**  
Operația de călcare poate provoca scurgerea condensului pe podea și deteriorarea pardoselilor delicate.

Dacă este posibil, efectuați călcarea pe o pardoseală care nu este sensibilă la condens (de exemplu, plăci/piatră).

Pentru pardoseli delicate, asigurați-vă că zona pe care se poate scurge condensul este protejată în mod adecvat (de exemplu, un covor impermeabil).

### Indicație

Talpa fierului de călcat trebuie să fie fierbinte, pentru ca aburul să nu condenseze pe talpă și să picure pe hainele de călcat.

- Asigurați-vă că în recipientul de abur al aparatului de curățat cu abur se află apă de la robinet sau un amestec de apă de la robinet cu maxim 50% apă distilată.
- Introduceți fișa de conectare abur a fierului de călcat în priza aparatului, până se aude distinct sunetul de înclichetare.
- Puneți aparatul de curățat cu abur în funcțiune, vezi capitolul Pornirea aparatului.
- Așteptați până când aparatul de curățat cu abur este gata de funcționare.
- Fierul de călcat este gata de utilizare imediat ce se stinge indicatorul luminos de control (portocaliu).
- În timpul utilizării, indicatorul luminos de control se aprinde când se încălzește fierul de călcat. Utilizarea nu trebuie întreruptă în timpul reîncălzirii.

## Călcarea cu abur

### ATENȚIE

#### Defecte la piesele vestimentare

Nerespectarea instrucțiunilor de călcare de pe eticheta pieselor vestimentare poate duce la deteriorarea lor. Respectați instrucțiunile de călcare de pe eticheta piesei vestimentare.

### Indicație

Cu o setare de temperatură fixă, optimă, toate textilele care permit călcarea pot fi călcate fără o setare suplimentară a temperaturii.

Țesăturile delicate și imprimeurile sunt netezite pe sape cu abur, fără contact direct cu fierul de călcat.

### Indicație

Fierul de călcat este echipat cu un element automat de oprire care oprește aparatul dacă nu a fost mutat mai mult de 5 minute. Acest element automat de oprire sporește siguranța și economisește energie, deoarece fierul de călcat nu se încălzește continuu. Fierul de călcat va reporni imediat ce este mutat și începe să se încălzească.

### Indicație

Pentru tratarea verticală cu abur a perdelelor, rochiilor, etc. fierul de călcat se poate ține vertical.

- Imediat ce lampa de control (portocalie)-încălzire se stinge, poate începe operația de călcare.
- Apăsăți întrerupătorul de abur de pe mânerul de mai jos. Aburul va ieși atât timp cât se ține apăsat comutatorul.
- Înainte de a începe să călcați și după întreruperi ale operației de călcare, îndreptați jetul de abur înspre o lavetă, până când aburul iese în mod uniform.

## Călcarea uscată

### ATENȚIE

#### Defecțiuni ale aparatului

Lipsa apei în recipientul de abur provoacă deteriorarea aparatului.

Asigurați-vă că în recipientul de abur se află apă.

### ATENȚIE

#### Defecte la piesele vestimentare

Nerespectarea instrucțiunilor de călcare de pe eticheta pieselor vestimentare poate duce la deteriorarea lor.

Respectați instrucțiunile de călcare de pe eticheta piesei vestimentare.

### Indicație

Cu o setare de temperatură fixă, optimă, toate textilele care permit călcarea pot fi călcate fără o setare suplimentară a temperaturii.

Țesăturile delicate și imprimeurile sunt netezite pe sape cu abur, fără contact direct cu fierul de călcat.

- Așteptați până când se stinge lampa de control (portocalie)-încălzire a fierului de călcat.

Fierul de călcat este pregătit pentru a călca.

## Îngrijirea și întreținerea

### Detartrarea recipientului de abur

#### Indicație

Deoarece calcarul se depune în aparat, vă recomandăm să decalcificați aparatul după numărul de umpleri ale rezervorului de apă (TF = umpleri ale rezervorului) indicat în tabel.

Interval de duritate	°dH	mmol/l	TF	
I	mic	0-7	0-1,3	100
II	mediu	7-14	1,3-2,5	90
III	mare	14-21	2,5-3,8	75
IV	foarte mare	>21	>3,8	50

#### Indicație

Autoritatea pentru resursele de apă sau utilitățile publice oferă informații cu privire la duritatea apei de la robinet.

### ATENȚIE

#### Suprafețe deteriorate

Soluția de decalcifiere poate deteriora suprafețele sensibile.

Umpleți și goliți aparatul cu atenție.

- Opriți aparatul, vezi capitolul Opriți aparatul.
  - Lăsați aparatul să se răcească.
  - Goliți rezervorul de apă.
  - Scoateți accesoriile din suporturile pentru accesorii.
  - Deschideți capacul de întreținere. Pentru aceasta poziționați capătul deschis al unei conducte de extensie pe capacul de întreținere, înclichetați în ghidaj și deschideți.
- Figura U**
- Goliți întreaga cantitate de apă din recipientul de abur.

### ATENȚIE

#### Deteriorări ale aparatului cauzate de agentul de decalcifiere

Un agent de decalcifiere inadecvat, precum și dozarea incorectă a agentului de decalcifiere pot deteriora aparatul.

Utilizați exclusiv agentul de decalcifiere KÄRCHER.

Utilizați 1 unitate de dozare a agentului de decalcifiere pentru 0,5 l de apă.

7. Aplicați soluția de detartrare în conformitate cu instrucțiunile de pe agentul de detartrare.
8. Umpleți recipientul de abur cu soluție de detartrare. Nu închideți recipientul de abur.
9. Lăsați soluția de detartrare să acționeze timp de aproximativ 8 ore.
10. Golțiți întreaga cantitate de soluție de detartrare din recipientul de abur.
11. Dacă este necesar, repetați procedura de detartrare.
12. Clătiți recipientul de abur de 2-3 ori cu apă rece pentru a îndepărta toate reziduurile din soluția de detartrare.
13. Golțiți întreaga cantitate de apă din recipientul de abur.
14. Uscați spațiul de depozitare pentru cablul de alimentare.
15. Înșurubați capacul de întreținere cu un tub de extensie.

### Îngrijirea accesoriilor

(Accesorii - în funcție de pachetul de livrare)

#### Indicație

Lavetele din microfibră nu sunt adecvate pentru uscător.

#### Indicație

Pentru spălarea țesăturilor, respectați instrucțiunile de pe eticheta de spălare. Nu utilizați agenți de înmuiere, pentru ca lavetele să poată prelua bine murdăria.

1. Spălați lavetele pentru podea și husele la maximum 60 °C, în mașina de spălat.

### Remediarea defecțiunilor

Defecțiunile au deseori cauze simple, pe care puteți să le remediați chiar dumneavoastră cu ajutorul următoarei prezentări generale. În cazul în care aveți îndoieli sau în cazul unor defecțiuni care nu sunt menționate aici, adresați-vă serviciului autorizat pentru clienți.

#### ⚠ AVERTIZARE

#### Pericol de electrocutare sau de arsuri

Atât timp cât aparatul este conectat la rețeaua de curent sau nu este răcit, remediarea defecțiunii prezintă pericole.

Scoateți ștecherul din priză.

Lăsați aparatul să se răcească.

**Lampa de control roșie-lipsă apă clipește intermitent și se emite un sunet de semnalizare.**

Nu este apă în rezervor.

- Rezervorul de apă se va umple până la marcajul „MAX”.

**Lampa de control roșie-lipsă apă luminează continuu.**

Nu este apă în recipientul de abur. S-a declanșat sistemul de protecție la supraîncălzire.

1. Oprțiți aparatul, vezi capitolul Oprțiți aparatul.

2. Umpleți rezervorul de apă.

3. Porniți aparatul, vezi capitolul Pornirea aparatului. Rezervorul de apă nu este corect introdus sau prezintă depuneri de calcar.

1. Detașați rezervorul de apă.
2. Clătiți rezervorul de apă.
3. Introduceți rezervorul de apă și apăsați-l în jos până se înclichetează.

**Maneta de aburi nu poate fi apăsată**

Maneta de aburi este securizată cu dispozitivul de siguranță pentru copii.

- Poziționați înșpre înainte dispozitivul de siguranță pentru copii (comutatorul de selectare a cantității de abur).

Maneta de aburi este deblocată.

#### Țimp de încălzire lung

Rezervorul de apă are depuneri de calcar.

- Rezervor de apă se va decalcifica.

#### Pierdere ridicată de apă

Recipientul de abur prezintă depuneri de calcar.

- Detartrați recipientul de abur.

#### Fierul de călcat cu abur sub presiune „scuipă” apă.

- Clătiți și detartrați recipientul de abur al aparatului de curățat cu abur, vezi capitolul Detartrarea recipientului de abur.

#### După întreruperi ale operației de călcare, din fierul de călcat cu abur sub presiune ies picături de apă

După întreruperi de durată mai lungă ale operației de călcare, aburul poate condensa în conducta de abur.

- După întreruperi ale operației de călcare, jetul de abur se îndreaptă înșpre o lavetă, până când aburul iese în mod uniform.

### Date tehnice

Conexiune electrică		
Tensiune	V	220-240
Fază	~	1
Frecvență	Hz	50-60
Grad de protecție		IPX4
Clasă de protecție		I
Caracteristici de performanță		
Capacitate de încălzire	W	2000
Capacitate de încălzire fier de călcat	W	700
Presiune maximă de operare	MPa	0,35
Țimp de încălzire	Minute	4
Evaporare permanentă	g/min	50
Jet maxim de abur	g/min	110
Cantitate de umplere		
Rezervor de apă	l	0,8
Recipient de abur	l	0,5
Dimensiuni și greutate		
Greutate (fără accesorii)	kg	4,0
Lungime	mm	350
Lățime	mm	280
Înălțime	mm	270

Sub rezerva modificărilor tehnice.

### Obsah

Všeobecné upozornenia .....	129
Používanie v súlade s účelom .....	129
Ochrana životného prostredia .....	129
Príslušenstvo a náhradné diely .....	129
Rozsah dodávky .....	129
Záruka .....	129
Bezpečnostné zariadenia .....	129
Popis prístroja .....	129
Montáž .....	130
Prevádzka .....	130
Dôležité pokyny pre použitie .....	131
Použitie príslušenstva .....	132
Ošetrovanie a údržba .....	134
Pomoc pri poruchách .....	134
Technické údaje .....	135



## Všeobecné upozornenia



Pred prvým použitím prístroja si prečítajte tento originálny návod na obsluhu a priložené bezpečnostné pokyny. Riadte sa informáciami a pokynmi, ktoré sú v nich uvedené. Obidva dokumenty si uschovajte pre neskoršie použitie alebo pre nasledujúceho majiteľa.

## Používanie v súlade s účelom

Prístroj používajte výhradne v domácnostiach. Prístroj je určený na čistenie pary a môže sa používať s vhodným príslušenstvom, podľa opisu v tomto návode na obsluhu. Čistiace prostriedky sa nevyžadujú. Dodržiavajte bezpečnostné pokyny.

## Ochrana životného prostredia



Obalové materiály sú recyklovateľné. Obaly zlikvidujte ekologickým spôsobom.



Elektrické a elektronické zariadenia obsahujú cenné recyklovateľné materiály a často aj komponenty ako napr. batérie, akumulátory alebo olej, ktoré pri nesprávnej manipulácii alebo likvidácii môžu predstavovať potenciálne nebezpečenstvo pre ľudské zdravie a životné prostredie. Tieto komponenty sú však pre správnu prevádzku zariadenia nevyhnutné. Zariadenia označené týmto symbolom nesmú byť likvidované spolu s domovým odpadom.

### Informácie o obsiahnutých látkach (REACH)

Aktuálne informácie o obsiahnutých látkach sú uvedené na internetovej stránke: [www.kaercher.com/REACH](http://www.kaercher.com/REACH)

## Príslušenstvo a náhradné diely

Používajte len originálne príslušenstvo a originálne náhradné diely, pretože takéto komponenty zaručujú bezpečnú a bezporuchovú prevádzku zariadenia.

Informácie o príslušenstve a náhradných dieloch sa nachádzajú na stránke [www.kaercher.com](http://www.kaercher.com).

## Rozsah dodávky

Rozsah dodávky zariadenia je znázornený na obale. Pri rozbaľovaní skontrolujte, či je obsah kompletný. V prípade chýbajúceho príslušenstva alebo pri výskyte poškodení spôsobených prepravou informujte Vášho predajcu.

## Záruka

V každej krajine platia záručné podmienky vydané našou príslušnou distribučnou spoločnosťou. Prípadné poruchy Vášho zariadenia odstránime v rámci záručnej doby zadarmo, pokiaľ ich príčinou boli materiálové alebo výrobné chyby. Pri uplatňovaní záruky sa spolu s dokladom o kúpe obráťte na Vášho predajcu alebo na najbližšie autorizované servisné stredisko. (adresa je uvedená na zadnej strane)

## Bezpečnostné zariadenia

### ⚠ UPOZORNENIE

**Chýbajúce alebo zmenené bezpečnostné zariadenia**

Bezpečnostné zariadenia slúžia na vašu ochranu. Nikdy nemeňte ani neobchádzajte bezpečnostné zariadenia.

## Symbole na prístroji

(v závislosti od typu prístroja)



Nebezpečenstvo popálenia, povrch prístroja sa počas prevádzky zahrieva



Nebezpečenstvo obarenia parou



Prečítajte si návod na obsluhu

## Regulátor tlaku

Regulátor tlaku počas prevádzky udržiava podľa možnosti konštantný tlak v parnom kotli. Ohrev sa pri dosiahnutí maximálneho prevádzkového tlaku v parnom kotli vypne a znovu sa zapne pri poklese tlaku v parnom kotli v dôsledku odberu pary.

## Bezpečnostný termostat

Bezpečnostný termostat zabraňuje prehriatiu prístroja. Ak v prípade chyby došlo k výpadku regulátora tlaku a termostatu kotla a k prehriatiu prístroja, bezpečnostný termostat vypne prístroj. Za účelom spätného prestavenia bezpečnostného termostatu sa obráťte na príslušný zákaznícky servis KÄRCHER.

## Termostat kotla

Termostat kotla v prípade chyby vypne ohrev, napr. ak v parnom kotli nie je žiadna voda a teplota v ňom stúpa. Hneď ako doplníte vodu je prístroj pripravený na použitie.

## Servisný uzáver

Servisný uzáver uzatvára parný kotol proti vznikajúcejmu tlaku. Servisný uzáver je zároveň pretlakovým ventilom. Ak je regulátor tlaku chybný a tlak pary v kotle stúpa, otvorí sa pretlakový ventil a para bude unikať cez servisný uzáver smerom von.

Pred opätovným uvedením prístroja do prevádzky sa obráťte na príslušný zákaznícky servis KÄRCHER.

## Popis prístroja

V tomto návode na obsluhu je popísané maximálne vybavenie. V závislosti od modelu existujú rozdiely v rozsahu dodávky (pozrite si obal).

**Obrázky sú uvedené na strane s grafikami Obrázok A**

- ① Zásuvka prístroja s krytom
- ② Nádrž na vodu
- ③ Plniaci otvor nádrže na vodu
- ④ Spínač - Zap
- ⑤ Spínač - Vyp
- ⑥ Kontrolka (zelená) – ohrev
- ⑦ Kontrolka (červená) – nedostatok vody
- ⑧ Držadlo
- ⑨ Držiak príslušenstva
- ⑩ Držiak príslušenstva
- ⑪ Servisný uzáver
- ⑫ Priestor na uloženie sieťového pripájacieho kábla
- ⑬ Parkovací držiak pre podlahovú hubicu

- ⑭ Sieťový pripojovací kábel so sieťovou zástrčkou
- ⑮ Kolieska (2 kusy)
- ⑯ Otočné koliesko
- ⑰ Parná pištoľ
- ⑱ Parná páka
- ⑲ Tlačidlo na odblokovanie
- ⑳ Prepínač množstva pary (s detskou poistkou)
- ㉑ Parná hadica
- ㉒ Zástrčka pre paru
- ㉓ Dýza s bodovým prúdom
- ㉔ Kruhová kefa (malá)
- ㉕ \*\*Power dýza
- ㉖ \*\*Kruhová kefa (veľká)
- ㉗ Ručná hubica
- ㉘ Poťah z mikrovláčna na ručnú hubicu
- ㉙ Predlžovacie trubice (2 ks)
- ㉚ Tlačidlo na odblokovanie
- ㉛ Podlahová hubica
- ㉜ Spojenie na suchý zips
- ㉝ Podlahová handra z mikrovláčna (1 ks)
- ㉞ \*\*Podlahová handra z mikrovláčna (2 ks)
- ㉟ \*\*Klizák na koberec
- ㊱ Odvápňovací prostriedok
- ㊲ Naparovacia žehlička
- ㊳ Kontrolka (oranžová) - ohrev
- ㊴ Spínač pary (dole)
- ㊵ Zástrčka pre paru

\*\* voliteľné

## Montáž

### Montáž príslušenstva

1. Nasuňte a zaistíte zaklapnutím vodiacu kladku a prepravné kolieska.  
**Obrázok B**
2. Otvorte kryt zásuvky prístroja.  
**Obrázok E**
3. Zástrčku pre paru zastrčte do zásuvky prístroja, až kým nepočujete, že zaklapla.  
**Obrázok E**
4. Otvorený koniec príslušenstva nasúvajte na parnú pištoľ, kým sa nezaistí tlačidlo na odblokovanie parnej pištole.  
**Obrázok J**
5. Otvorený koniec príslušenstva nasuňte na dýzu s bodovým prúdom.  
**Obrázok K**
6. Predlžovacie trubice spojte s parnou pištoľou.
  - a 1. predlžovacia trubicu nasúvajte na parnú pištoľ, kým sa nezaistí tlačidlo na odblokovanie parnej pištole.  
Spojovacia rúra je spojená.

- b 2. predlžovacia trubicu nasuňte na
  1. predlžovacia trubicu.  
Spojovacie trubice sú spojené.

### Obrázok L

7. Príslušenstvo a/alebo podlahovú hubicu nasuňte na voľný koniec predlžovacej trubice.

### Obrázok M

Príslušenstvo je spojené.

### Odpojenie príslušenstva

1. Prepínač množstva pary nastavte dozadu. Parná páka je zablokovaná.
2. Kryt zásuvky prístroja stlačte smerom nadol a zástrčku pre paru vytiahnite zo zásuvky prístroja.
3. Stlačte tlačidlo na odblokovanie a diely od seba oddeľte.

### Obrázok R

## Prevádzka

### Plnenie vody

Nádrž na vodu môžete pri plnení kedykoľvek zložiť alebo plniť priamo v prístroji.

### POZOR

#### Poškodenie prístroja

*Nevhodná voda môže upchať dýzy resp. poškodiť indikátor výšky hladiny vody.*

*Nepoužívajte čistú destilovanú vodu. Používajte maximálne 50 % destilovanej vody zmiešanej s vodou z vodovodu.*

*Nenapĺňajte kondenzovanú vodu zo sušičky na prádlo.*

*Nenapĺňajte nahromadenú dažďovú vodu.*

*Nenapĺňajte žiadne čistiace prostriedky alebo iné prísady (napr. vône).*

### Odobratie nádrže na vodu pri naplnení

1. Nádrž na vodu vytiahnite kolmo smerom nahor.  
**Obrázok C**
2. Nádrž na vodu kolmo naplňte vodou z vodovodu alebo zmesou vody z vodovodu a maximálne 50 % destilovanej vody až po značku „MAX“.
3. Vložte nádrž na vodu a tlačte ju nadol až kým nezačnete klapne.

### Naplnenie nádrže na vodu priamo na prístroji

1. Vodu z vodovodu alebo zmes vody z vodovodu a maximálne 50 % destilovanej vody z nádoby nalejte až po značku „MAX“ do plniaceho otvoru nádrže na vodu.

### Obrázok D

### Zapnutie prístroja

#### Upozornenie

*Ak je v parnom kotle príliš málo vody, prípadne žiadna voda, zapne sa vodné čerpadlo a prečerpá vodu z nádrže na vodu do parného kotla. Plnenie môže trvať viac minút.*

#### Upozornenie

*Prístroj uzatvára každých 60 sekúnd na krátku dobu ventil, pritom počutí tiché kliknutie. Zatvorenie zabráni to zaseknutiu ventilu. Výstup pary tým nie je vôbec negatívne ovplyvnený.*

1. Prístroj umiestnite na pevný podklad.
2. Sieťovú zástrčku zastrčte do zásuvky.  
**Obrázok F**

3. Stlačte tlačidlo Zap.  
Bliká zelená kontrolka-ohrev.  
**Obrázok G**

4. Počkajte, kým nebude kontrolka - ohrev nepretržite svietiť.

#### Obrázok H



5. Stlačte parnú páku.

#### Obrázok I

Para uniká.

### Regulácia množstva pary

Pomocou prepínača množstva pary sa reguluje vystupujúce množstvo pary. Prepínač má 3 polohy:

	Maximálne množstvo pary
	Redukované množstvo pary
	Žiadna para - detská poistka <b>Upozornenie</b> V tejto polohe sa nedá parná páka ovládať.

1. Prepínač množstva pary nastavte na požadované množstvo pary.
2. Stlačte parnú páku.
3. Pred začatím čistenia parnú pištoľ nasmerujte na utierku, až pokiaľ nebude para vystupovať rovnomerne.

### Doplnenie vody

Pri nedostatku vody bliká kontrolka - nedostatok vody na červeno a zaznie zvukový signál.

#### Upozornenie

Vodné čerpadlo naplňa parný kotol v intervaloch. Ak je plnenie úspešné, zhasne červená kontrolka-nedostatok vody.

#### Upozornenie

Ak je v parnom kotle príliš málo vody, prípadne žiadna voda, zapne sa vodné čerpadlo a prečerpá vodu z nádrže na vodu do parného kotla. Plnenie môže trvať viac minút.

#### POZOR

#### Poškodenie prístroja

Nevhodná voda môže upchať dýzy resp. poškodiť indikátor výšky hladiny vody.

Nepoužívajte čistú destilovanú vodu. Používajte maximálne 50 % destilovanej vody zmiešanej s vodou z vodovodu.

Nenapĺňajte kondenzovanú vodu zo sušičky na prádlo.

Nenapĺňajte nahromadenú dažďovú vodu.

Nenapĺňajte žiadne čistiace prostriedky alebo iné prísady (napr. vône).

1. Nádrž na vodu až po značku „MAX“ naplňte vodou z vodovodu alebo zmesou vody z vodovodu a maximálne 50 % destilovanej vody. Prístroj je pripravený na použitie.

### Vypnutie prístroja

1. Stlačte tlačidlo Vyp.  
**Obrázok P**  
Prístroj je vypnutý.
2. Zatlačte parnú páku dovtedy, kým už nebude vystupovať žiadna para.  
**Obrázok Q**  
Parný kotol je bez tlaku.
3. Detskú poistku (prepínač množstva pary) posuňte dozadu.  
Parná páka je zablokovaná.

4. Kryt zásuvky prístroja stlačte smerom nadol a zástrčku pre paru vytiahnite zo zásuvky prístroja.

5. Sieťovú zástrčku vytiahnite zo zásuvky.

6. Vyprázdnite nádrž na vodu.

### Vypláchnutie parného kotla

Parný kotol prístroja vypláchnite najneskôr po každom 10. naplnení nádrže.

1. Vypnite prístroj, pozrite si kapitolu Vypnutie prístroja.
2. Prístroj nechajte vychladnúť.
3. Vyprázdnite nádrž na vodu.
4. Príslušenstvo vyberte z držiakov príslušenstva.
5. Otvorte údržbársky uzáver. K tomu musíte nasadiť otvorený koniec predlžovacej rúrky na údržbársky uzáver, zaklapnúť do rozvodu a naskrutkovať.

#### Obrázok U

6. Parný kotol naplňte vodou a silno vychýľte. Tým sa uvoľnia vápenné zvyšky, ktoré sa usadili na dne parného kotla.

7. Vodu úplne vyprázdnite z parného kotla.

#### Obrázok V

### Uschovanie prístroja

1. Predlžovacie trubice nasadte do držiaka pre príslušenstvo.
2. Ručnú hubicu a dýzu s bodovým prúdom nasuňte na separátne predlžovacie trubice.
3. Veľkú kruhovú kefku upevnite na dýzu s bodovým prúdom.
4. Malú kruhovú kefku a dýzu nasuňte do stredného držiaka pre príslušenstvo.
5. Podlahovú hubicu zaveste do parkovacej polohy.  
**Obrázok S**
6. Parnú hadicu a predlžovacie trubice naviňte a parnú pištoľ zasuňte do podlahovej hubice.  
**Obrázok T**
7. Sieťový kábel naviňte okolo predlžovacích trubic.
8. Sieťový kábel zasuňte do priečinka na príslušenstvo.
9. Prístroj uložte na suché miesto odolné voči mrazu.

### Dôležité pokyny pre použitie

#### Čistenie podlahových plôch

Pred použitím prístroja odporúčame podlahu poznamenať alebo povysávať. Takto sa podlaha už pred vlhkým čistením zbaví nečistôt a voľných častíc.

#### Osvieženie textílií

Pred ošetrovaním pomocou prístroja vždy skontrolujte znášanosť textílií na skrytom mieste: Textil naparte, nechajte vyschnúť a následne ho prekontrolujte na zmeny farby alebo tvaru.

#### Čistenie povrchov s úpravou alebo lakovaných povrchov

#### POZOR

#### Poškodené povrchy

Para môže uvoľniť vosk, politúru na nábytok, plastové povrchové úpravy alebo farbu a náglejky na hranách. Paru nesmerujte na lepené hrany, pretože by sa mohli uvoľniť náglejky.

Prístroj nepoužívajte na čistenie nezapечатých drevených alebo parketových podláh.

Prístroj nepoužívajte na čistenie lakovaných povrchov ani povrchov s plastovou povrchovou úpravou, ako napr. kuchynský a bytový nábytok, dvere alebo parkety.

1. Na čistenie týchto povrchov naparte na krátku dobu utierku a ihou vytríte povrchy.

## Čistenie skla

### POZOR

#### **Prasknutie skla a poškodený povrch**

*Para môže poškodiť zapečatené miesta okenného rámu a pri nízkych vonkajších teplotách môže spôsobiť prútenia na povrchu okenných tabúl a tým prasknutie skla.*

*Paru nikdy nesmerujte na zapečatené miesta okenného rámu.*

*Okenné tabule zahrejte pri nízkych vonkajších teplotách tým, že celý povrch skla ľahko naparíte.*

- Plochu okna vyčistíte ručnou hubicou a poťahom. Na stiahnutie vody použite stierku na okná alebo plochy poutierajte do sucha.

## Použitie príslušenstva

### Parná pištoľ

Parnú pištoľ je možné použiť pre nasledujúce oblasti použitia bez príslušenstva:

- Na odstraňovanie ľahkých záhybov z visiacych odevov: Odev naparujte zo vzdialenosti 10-20 cm.
- Na stieranie vlhkého prachu: Utierku krátko naparte a poutierajte ňou nábytok.

### Dýza s bodovým prúdom

Dýza s bodovým prúdom je vhodná na čistenie ťažko prístupných miest, škár, armatúr, odtokov, umývadiel, WC, žaluzií alebo radiátorov. Čím bližšie je dýza s bodovým prúdom k znečistenému miestu, o to vyšší je čistiaci účinok, pretože teplota a množstvo pary na výstupe dýzy sú najvyššie. Silné vápenné usadeniny je možné pred čistením parou ošetriť vhodným čistiacim prostriedkom. Čistiaci prostriedok nechajte pôsobiť cca 5 minút a potom ho odparte.

1. Dýzu s bodovým prúdom nasuňte na parnú pištoľ.

#### Obrázok J

### Kruhovú kefku (malá)

Malá kruhová kefka je vhodná na čistenie odolných nečistôt. Prostredníctvom kefek je možné ľahko odstrániť odolné nečistoty.

### POZOR

#### **Poškodené povrchy**

*Kefa môže poškrabať citlivé plochy.*

*Nevhodné na čistenie citlivých plôch.*

1. Malú kruhovú kefkou namontujte na dýzu s bodovým prúdom.

#### Obrázok K

### Kruhovú kefku (veľká)

Veľká kruhová kefka je vhodná na čistenie veľkých zaoblených plôch, napr. umývadiel, sprchových vaničiek, vaní, kuchynských drezov.

### POZOR

#### **Poškodené povrchy**

*Kefa môže poškrabať citlivé plochy.*

*Nevhodné na čistenie citlivých plôch.*

1. Veľkú kruhovú kefkou namontujte na dýzu s bodovým prúdom.

#### Obrázok K

### Power dýza

Power dýza sa hodí na čistenie zatvrdnutých znečistení, vyfukovanie rohov, škár atď.

1. Power dýzu namontujte na dýzu s bodovým prúdom.

#### Obrázok K

## Ručná hubica

Ručná hubica je vhodná na čistenie malých umývateľných plôch, sprchových kabín a zrkadiel.

1. Ručnú hubicu nasuňte na parnú pištoľ rovnako ako dýzu s bodovým prúdom.

#### Obrázok J

2. Poťah natiahnite na ručnú hubicu.

## Podlahová hubica

Podlahová hubica sa hodí na čistenie umývateľných povrchov stien a podláh, akými sú napr. kamenné dlažky, dlažba a PVC podlahy.

### POZOR

#### **Škody v dôsledku pôsobenia pary**

*Teplota a prevlhčenie môžu spôsobiť škody.*

*Pred použitím skontrolujte odolnosť voči teplu a pôsobeniu pary na nenápadnom mieste s malým množstvom pary.*

#### **Upozornenie**

*Zvyšky čistiaceho prostriedku alebo ošetrojúce emulzie na čistenej ploche môžu pri čistení parou viesť k šmuhám, ktoré ale pri viacnásobnom použití zmiznú.*

*Pred použitím prístroja odporúčame podlahu pozametať alebo povysávať. Takto sa podlaha už pred vlhkým čistením zbaví nečistôt a voľných častíc. Na silno znečistených povrchoch pracujte pomaly, aby mohla para pôsobiť dlhšie.*

1. Predlžovacie trubice spojte s parnou pištoľou.

#### Obrázok L

2. Podlahovú hubicu nasuňte na predlžovaciu trubicu.

#### Obrázok M

3. Podlahovú handru upevnite k podlahovej hubici.
  - a Podlahovú handru s páskami suchého zipsu smerujúcimi nahor umiestnite na podlahu.
  - b Podlahovú hubicu umiestnite s miernym tlakom na podlahovú handru.

#### Obrázok N

Podlahová handra sama drží na podlahovej hubici prostredníctvom suchého zipsu.

## Odobratie podlahovej handry

1. Nohu položte na jazyk podlahovej handry a podlahovú hubicu zdvihnite nahor.

#### Obrázok N

#### **Upozornenie**

*Na začiatku je upínacia páska utierky na podlahu ešte veľmi silná a príp. sa dá len ťažko odstrániť z podlahovej hubice. Po niekoľkonásobnom použití a po vypratí utierky na podlahu sa táto dá ľahko odstrániť z podlahovej hubice a dosiahla optimálnu priľnavosť.*

## Zaparkovanie podlahovej hubice

1. Pri prerušení práce zaveste podlahovú hubicu na parkovací držiak.

#### Obrázok S

## Klzák na koberce

Pomocou klzáka na koberce je možné osviežiť koberce.

### POZOR

#### **Poškodenia klzáka na koberce a koberca**

*Nečistoty na klzáku na koberce, ako aj veľmi vysoké teploty a vlhkosť vzduchu môžu viesť k poškodeniu koberca.*

*Pred použitím okrem toho skontrolujte odolnosť voči pare a pôsobenie pary na koberec na nenápadnom mieste s malým množstvom pary.*

*Rešpektujte pokyny na čistenie výrobcu koberca.*

*Pred použitím klzáka na koberce sa ubezpečte, že koberec bol povysávaný a flaky boli odstránené.*

Pred použitím a po pracovných prestávkach možnú nahromadenú vodu (kondenzát) z prístroja odstráňte vypúšťaním pary do odtoku (bez handry na podlahu/s príslušenstvom).

Klzák na koberce používajte len s handrou na podlahu nasadenou na podlahovej hubici.

Čistenie paru pri použití klzáka na koberce vykonávajte pri nízkom parnom stupni.

Paru nesmerujte stále na jedno miesto (maximálne 5 sekúnd), aby ste zabránili silnému navlhčeniu a riziku poškodenia pôsobením teploty.

Klzák na koberce nepoužívajte na koberce s vysokým vlasom.

#### Upevnenie klzáka na koberce na podlahovej hubici

1. Handru na podlahu upevnite na podlahovú hubicu, pozrite si kapitolu Podlahová hubica.

##### Obrázok N

2. Podlahovú hubicu miernym potlačením vsuňte do klzáka na koberce a zaareťte ju.

##### Obrázok O

3. Začnite s čistením koberca.

#### Vybratie klzáka na koberce z podlahovej hubice

##### ⚠ UPOZORNENIE

##### Popálenie na nohe

Klzák na koberce sa pri naparovaní môže prehriať.

Klzák na koberce nepoužívajte a neodoberajte na boso alebo v otvorených sandáloch.

Klzák na koberce používajte a odoberajte len vo vhodnej obuvi.

1. Lamelu klzáka na koberce stlačte nadol špičkou topánky.

2. Podlahovú hubicu nadvihnite nahor.

##### Obrázok O

#### Ťlak pary v žehličke

##### Upozornenie

Odporúčame použiť žehliacu dosku KÄRCHER s aktívnym odsávaním pary. Táto žehliaca doska je optimálne prispôbená zakúpenému prístroju. Uľahčuje a urýchľuje žehlenie. Použitá žehliaca doska by v každom prípade mala mať paropriepustný, mriežkovitý žehliaci podklad.

##### Upozornenie

Je potrebné poznamenať, že v prípade žehliacej dosky bez odsávania pary je možné premočenie potáhu na žehliacu dosku, ak sa nahromadí kondenzát.

#### Uvedenie parnej žehličky do prevádzky

##### POZOR

##### Vecné škody vplyvom kondenzátu/vlhkosti

Počas žehlenia môže dôjsť k stekaniu kondenzátu na podlahu a tým k poškodeniu citlivej podlahovej krytiny. Ak je to možné, žehlíte na takej podlahovej krytine, ktorá je odolná voči kondenzátu (napr. dlaždice/kameň).

Pri citlivej podlahovej krytine sa uistite, že oblasť, na ktorú môže kondenzát stekať, je dostatočne chránená (napr. rohožka neprepúšťajúca vodu).

##### Upozornenie

Žehliaca platňa žehličky musí byť horúca, aby sa para na platni nekondenzovala a nekvapkala na žehlenené prádlo.

1. Zabezpečte, aby sa v parnom kotle parného čističa nachádzala voda z vodovodu alebo zmes vody z vodovodu a max. 50 % destilovanej vody.

2. Zástrčku pre paru žehličky zastrčte do zásuvky prístroja, až kým nepočujete, že zaklapla.

3. Parný čistič uveďte do prevádzky, pozrite si kapitolu Zapnutie prístroja.
4. Čakajte, kým nebude parný čistič pripravený na prevádzku.
5. Žehlička je pripravená na použitie ihneď po zhasnutí kontrolky (oranžová).
6. Počas používania sa kontrolka rozsvieti, keď sa žehlička zohreje. Počas opätovného zohrievania nie je potrebné aplikáciu prerušovať.

#### Žehlenie s naparovaním

##### POZOR

##### Poškodenie odevov

Nedodržanie údajov o žehlení na odevoch môže viesť k ich poškodeniu.

Dodržiavajte údaje o žehlení na odevoch.

##### Upozornenie

Vďaka stabilnému, optimálnemu nastaveniu teploty je možné žehliť všetky nekrčivé textilie bez ďalšieho nastavovania teploty.

Hladké jemné látky a materiály s potlačou vyhladte parou bez priameho kontaktu so žehličkou.

##### Upozornenie

Žehlička je vybavená automatickým vypínaním, ktoré vypne spotrebič, ak nebol v pohybe dlhšie ako 5 minút.

Toto automatické vypínanie zvyšuje bezpečnosť a šetrí energiu, pretože žehlička sa nepretržite nezahrieva.

Žehlička sa zapne hneď, ako s ňou pohnete a začne sa zahrievať.

##### Upozornenie

Pri vertikálnom naparovaní záclon, šiat atď. môžete žehličku držať zvisle.

1. Hneď ako Kontrolka (oranžová) -ohrev žehličky zhasne, môžete začať žehliť.
2. Stlačte spínač pary dole na rukoväti. Para prúdi dovedy, kým držíte stlačený spínač.
3. Pred začatím žehlenia a po prestávkach parný ráz nasmerujte na utierku, až pokiaľ nebude para vystupovať rovnomerne.

#### Žehlenie na sucho

##### POZOR

##### Poškodenie prístroja

Nedostatok vody v parnom kotle vedie k poškodeniu prístroja

Zabezpečte, aby v parnom kotle bola voda.

##### POZOR

##### Poškodenie odevov

Nedodržanie údajov o žehlení na odevoch môže viesť k ich poškodeniu.

Dodržiavajte údaje o žehlení na odevoch.

##### Upozornenie

Vďaka stabilnému, optimálnemu nastaveniu teploty je možné žehliť všetky nekrčivé textilie bez ďalšieho nastavovania teploty.

Hladké jemné látky a materiály s potlačou vyhladte parou bez priameho kontaktu so žehličkou.

- Počkajte, kým zhasne kontrolka (oranžová) - ohrev. Žehlička je pripravená na žehlenie.

## Ošetrovanie a údržba

### Odvápnenie parného kotla

#### Upozornenie

Pretože sa v prístroji usadzuje vápnik, odporúčame prístroj odvápnit' po počte naplnení nádržky na vodu (NN=naplnenia nádržky), ktorý je uvedený v tabuľke.

Rozsah tvrdosti	°dH	mmol/l	NN	
I	mäkká	0-7	0-1,3	100
II	stredná	7-14	1,3-2,5	90
III	tvrdá	14-21	2,5-3,8	75
IV	veľmi tvrdá	>21	>3,8	50

#### Upozornenie

Vodohospodársky podnik alebo podniky verejných služieb vám poskytnú informáciu o tvrdosti vody z vodovodu.

#### POZOR

#### Poškodené povrchy

Odvápňovací roztok môže poškodiť citlivé povrchy. Prístroj pľňte a vyprázdňujte opatrne.

1. Vypnite prístroj, pozrite si kapitolu Vypnutie prístroja.
2. Prístroj nechajte vychladnúť.
3. Vyprázdnite nádrž na vodu.
4. Príslušenstvo vyberte z držiakov príslušenstva.
5. Otvorte údržbový uzáver. Pritom nasadte voľný koniec predlžovacej trubice na údržbový uzáver, zaisťte ho vo vedení a odkrúťte.

#### Obrázok U

6. Vodu úplne vyprázdnite z parného kotla.

#### POZOR

#### Škoda na prístroji spôsobená odvápnovacím prostriedkom

Nevhodný odvápnovací prostriedok, ako aj jeho chybné dávkovanie môžu poškodiť prístroj.

Používajte výlučne odvápnovacie prostriedky KÄRCHER.

Použite 1 dávkovaciu jednotku odvápnovacieho prostriedku na 0,5 l vody.

7. Roztok odvápnovacieho prostriedku použite podľa údajov na odvápnovacom prostriedku.
8. Roztok odvápnovacieho prostriedku naplňte do parného kotla. Parný kotol nezatvárajte.
9. Roztok odvápnovacieho prostriedku nechajte pôsobiť cca 8 hodín.
10. Roztok odvápnovacieho prostriedku úplne vypustite z parného kotla.
11. V prípade potreby zopakujte proces odvápnovania.
12. Parný kotol 2-3 krát vypláchnite studenou vodou, aby sa odstránili zvyšky roztoku odvápnovacieho prostriedku.
13. Vodu úplne vyprázdnite z parného kotla.
14. Vysušte miesto uschovania pre sieťový pripojovací kábel.
15. Údržbový uzáver zoskrutkujte s predlžovacou trubicou.

## Ošetrovanie príslušenstva

(príslušenstvo - podľa rozsahu dodávky)

#### Upozornenie

Handry z mikrovlákná nie sú vhodné do sušičky.

#### Upozornenie

Pri praní handier dodržiavajte upozornenia na visačke na pranie. Nepoužívajte aviváž, aby handry dokázali dobre zachytávať nečistoty.

1. Handry na podlahu a poťahy perte v práčke maximálne na 60 °C.

## Pomoc pri poruchách

Poruchy majú často jednoduchú príčinu, ktorú dokážete odstrániť sami pomocou nasledujúceho prehľadu. V prípade pochybností alebo pri poruchách, ktoré tu nie sú uvedené, sa, prosím, obráťte na autorizovaný zákazníkcky servis.

#### ⚠ VÝSTRAHA

#### Nebezpečenstvo zásahu elektrickým prúdom a požiaru

Pokiaľ je prístroj pripojený na elektrickú sieť alebo ešte nie je vychladnutý, je odstraňovanie porúch nebezpečné.

Vytiahnite sieťovú zástrčku zo zásuvky.

Prístroj nechajte vychladnúť.

#### Kontrolka - nedostatok vody bliká na červeno a zaznie zvukový signál

Žiadna voda v nádrži.

- Nádrž na vodu naplňte po značku „MAX“.

#### Kontrolka-nedostatok vody svieti na červeno

V parnom kotli nie je voda. Ochrana čerpadla proti prehriatiu sa aktivovala.

1. Vypnite prístroj, pozrite si kapitolu Vypnutie prístroja.
2. Naplňte nádrž na vodu.
3. Vypnite prístroj, pozrite si kapitolu Zapnutie prístroja.

Nádrž na vodu nie je správne nasadená alebo je zanesená vodným kameňom.

1. Odstráňte nádrž na vodu.
2. Prepláchnite nádrž na vodu.
3. Vložte nádrž na vodu a tlačte ju nadol až kým nezaklapne.

#### Parná páka sa nedá stlačiť

Parná páka je zaistená detskou poistkou.

- Detskú poistku (prepínač množstva pary) nastavte dopredu.

Parná páka je odblokovaná.

#### Dlhá doba zohrievania

Parný kotol je zanesený vodným kameňom.

- Odvápnite parný kotol.

#### Veľké množstvo vystupujúcej vody

Parný kotol je zanesený vodným kameňom.

- Odvápnite parný kotol.

#### Parná žehlička „chrlí“ vodu

- Vypláchnite parný kotol parného čističa alebo ho odvápnite, pozrite si kapitolu Odvápnovanie parného kotla.

#### Po prestávkach v žehlení unikajú z parnej žehličky kvapky vody

Pri dlhších prestávkach v žehlení sa môže v rozvodoch pary kondenzovať para.

- Po prestávkach v žehlení parný ráz nasmerujte na utierku, až pokiaľ nebude para vystupovať rovnomerne.

## Technické údaje

Električká prípojka		
Napätie	V	220-240
Fáza	~	1
Frekvencia	Hz	50-60
Stupeň ochrany		IPX4
Trieda ochrany		I
Výkonové údaje		
Výkon ohrevu	W	2000
Výkon ohrevu zehličky	W	700
Maximálny prevádzkový tlak	MPa	0,35
Doba zohrievania	minúty	4
Trvalé naparovanie	g/min	50
Maximálny parný ráz	g/min	110
Objem		
Nádrž na vodu	l	0,8
Parný kotol	l	0,5
Rozmery a hmotnosti		
Hmotnosť (bez príslušenstva)	kg	4,0
Dĺžka	mm	350
Šírka	mm	280
Výška	mm	270

Technické zmeny vyhradené.

## Sadržaj

Opće napomene	135
Namjenska uporaba	135
Zaštita okoliša	135
Prilob i zamjenski dijelovi	135
Sadržaj isporuke	135
Jamstvo	135
Sigurnosni uređaji	135
Opis uređaja	136
Montaža	136
Rad	137
Važne napomene za primjenu	138
Uporaba pribora	138
Njega i održavanje	140
Otklanjanje smetnji	140
Tehnički podaci	141

## Opće napomene



Prije prve uporabe Vašeg uređaja pročitate ove originalne upute za rad i priložene Sigurnosne naputke. Postupajte u skladu s njima.

Čuvajte obje knjižice za kasniju uporabu ili za sljedećeg vlasnika.

## Namjenska uporaba

Koristite uređaj isključivo za privatno kućanstvo. Uređaj je namijenjen za čišćenje s parom i može se koristiti s prikladnim priborom, kako je opisano u ovim uputama za rad. Sredstva za pranje nisu potrebna. Proučite sigurnosne napomene.

## Zaštita okoliša



Ambalažni se materijali mogu reciklirati. Molimo odložite ambalažu na ekološki prihvatljiv način.



Električni i elektronički uređaji sadrže vrijedne reciklažne materijale, a često i sastavne dijelove poput baterija, punjivih baterija ili ulja koji kod neopisnog rukovanja ili nepravilnog odlaganja u otpad mogu predstavljati potencijalnu opasnost za ljudsko zdravlje i okoliš. Međutim, ti su sastavni dijelovi potrebni za pravilan rad uređaja. Uređaji koji su označeni ovim simbolom ne smiju se odlagati zajedno s kućnim otpadom.

## Napomene o sastojcima (REACH)

Aktualne informacije o sastojcima pronađite na: [www.kaercher.com/REACH](http://www.kaercher.com/REACH)

## Prilob i zamjenski dijelovi

Koristite samo originalan prilob i originalne zamjenske dijelove jer oni jamče siguran i nesmetan rad uređaja. Informacije o priboru i zamjenskim dijelovima pronađite na [www.kaercher.com](http://www.kaercher.com).

## Sadržaj isporuke

Sadržaj isporuke uređaja prikazan je na ambalaži. Kod raspakiravanja provjerite je li sadržaj potpun. U slučaju nedostatka pribora ili štete nastale prilikom transporta obavijestite svog prodavača.

## Jamstvo

U svakoj zemlji vrijede jamstveni uvjeti koje je izdala nadležna organizacija za distribuciju. Moguće kvarove na Vašem uređaju popravljamo besplatno unutar jamstvenog roka ako je uzrok materijalna pogreška ili pogreška u proizvodnji. U slučaju koji podliježe jamstvu obratite se s potvrdom o plaćanju Vašem prodavaču ili sljedećoj ovlaštenoj lokaciji servisne službe. (vidi adresu na poledini)

## Sigurnosni uređaji

### ⚠ OPREZ

#### Manjkavi ili izmijenjeni sigurnosni uređaji

Sigurnosni uređaji služe vašoj zaštiti.

Nikad ne mijenjajte sigurnosne uređaje i nemojte ih zaobilaziti.

## Simboli na uređaju

(prema tipu uređaja)

	Opasnost od opekline, površina uređaja postaje vruća tijekom rada
	Opasnost od oparine uzrokovanih parom
	Pročitajte upute za rad

## Regulator tlaka

Regulator tlaka tijekom rada uređaja održava konstantni tlak u parnom kotlu što je to više moguće. Kada se postigne maksimalni radni tlak u parnom kotlu, grijanje se isključuje i ponovno se uključuje kad tlak u parnom kotlu padne zbog oduzimanja pare.

## Sigurnosni termostat

Sigurnosni termostat sprječava pregrijavanje uređaja. U slučaju da zbog greške dođe do kvara regulatora tlaka i termostata kotla te pregrijavanja uređaja, sigurnosni termostat isključuje uređaj. Za resetiranje sigurnosnog termostata obratite se nadležnoj servisnoj službi KÄRCHER.

## Termostat kotla

Termostat kotla isključuje grijanje u slučaju greške, npr. ako u parnom kotlu nema vode i dođe do porasta temperature u parnom kotlu.

Čim napunite vodu, uređaj je ponovno spreman za rad.

## Zatvarač za održavanje

Zatvarač za održavanje zatvara parni kotao prema generiranom tlaku. Zatvarač za održavanje istovremeno je i pretlačni ventil. Ako je regulator tlaka neispravan te u parnom kotlu raste tlak pare, otvara se pretlačni ventil i para kroz zatvarač za održavanje izlazi van.

Prije ponovnog uključivanja uređaja obratite se nadležnoj servisnoj službi KÄRCHER.

## Opis uređaja

U ovim uputama za rad opisuju se maksimalna oprema. Ovisno o modelu postoje razlike u sadržaju isporuke (vidi pakiranje).

Vidi slike na stranici sa slikama

### Slika A

- ① Utičnica uređaja s poklopcem
- ② Spremnik za vodu
- ③ Otvor za punjenje spremnika za vodu
- ④ Sklopka za uključivanje
- ⑤ Sklopka za isključivanje
- ⑥ Indikator (zeleni) - grijanje
- ⑦ Indikator (crveni) - nedostatak vode
- ⑧ Ručka za nošenje
- ⑨ Držač pribora
- ⑩ Držač pribora
- ⑪ Zatvarač za održavanje
- ⑫ Pribvatni držač za priključni strujni kabel
- ⑬ Držač za odlaganje podnog nastavka
- ⑭ Priključni strujni kabel sa strujnim utikačem
- ⑮ Kotači (2 komada)
- ⑯ Upravljački kotačić
- ⑰ Parni pištolj
- ⑱ Poluga za paru
- ⑲ Tipka za deblokiranje
- ⑳ Biračka sklopka za količinu pare (sa zaštitom za djecu)
- ㉑ Parno crijevo
- ㉒ Parni utikač
- ㉓ Uskomlazna sapnica
- ㉔ Okrugla četka (mala)

- ㉕ \*\*Visokoučinska mlaznica
- ㉖ \*\*Okrugla četka (velika)
- ㉗ Ručni nastavak
- ㉘ Prevlaka od mikrovlakana za ručni nastavak
- ㉙ Produžne cijevi (2 komada)
- ㉚ Tipka za deblokiranje
- ㉛ Podni nastavak
- ㉜ Čičak spojica
- ㉝ Krpa od mikrovlakana za pranje poda (1 komad)
- ㉞ \*\*Krpa za pod od mikrovlakana (2 komada)
- ㉟ \*\*Klizač za sagove
- ⓫ Sredstvo za uklanjanje kamenca
- ⓬ Parno glačalo
- ⓭ Indikator (narančasti) - grijanje
- ⓮ Prekidač za paru (dolje)
- ⓯ Parni utikač

\*\* opcionalno

## Montaža

### Montaža pribora

1. Umetnite i uglavite upravljački kotačić i kotače.  
**Slika B**
2. Otvorite poklopac utičnice uređaja.  
**Slika E**
3. Parni utikač gurajte u utičnicu uređaja dok se ne začuje zvuk da se uglavio.  
**Slika E**
4. Otvoreni kraj pribora natakните na parni pištolj, sve dok se tipka za deblokiranje parnog pištolja ne uglavi.  
**Slika J**
5. Otvoreni kraj pribora natakните na uskomlaznu sapnicu.  
**Slika K**
6. Produžne cijevi spojite s parnim pištoljem.
  - a Prvu produžnu cijev natakните na parni pištolj, sve dok se tipka za deblokiranje parnog pištolja ne uglavi.  
Spojna cijev je spojena.
  - b Drugu produžnu cijev natakните na prvu produžnu cijev.  
Spojne cijevi su spojene.**Slika L**
7. Pribor i/ili podni nastavak natakните na slobodan kraj produžne cijevi.  
**Slika M**  
Pribor je spojen.

### Odvajanje pribora

1. Biračku sklopku za količinu pare postavite prema natrag.  
Poluga za paru je blokirana.
2. Poklopac utičnice uređaja pritisnite prema dolje i parni utikač izvucite iz utičnice uređaja.
3. Pritisnite tipku za deblokiranje i razvucite dijelove.  
**Slika R**



## Rad

### Punjenje vode

Spremnik za vodu u svakom se trenutku može skinuti radi punjenja ili napuniti izravno na uređaju.

#### PAŽNJA

#### Oštećenja uređaja

Zbog korištenja neprikladne vode može doći do začepljenja sapnica odnosno do oštećenja prikaza razine vode.

Nemojte puniti čistu destiliranu vodu. Koristite maksimalno 50 % destilirane vode pomiješane s vodovodnom vodom.

Nemojte puniti kondenziranu vodu iz sušilice rublja.

Nemojte puniti sakupljenu kišnicu.

Ne punite nikakva sredstva za pranje ili druge dodatke (npr. mirise).

#### Skidanje spremnika za vodu radi punjenja

1. Spremnik za vodu povucite okomito prema gore.  
**Slika C**
2. Spremnik za vodu u okomitom položaju napunite do oznake „MAX“ vodovodnom vodom ili mješavinom vodovodne vode i maksimalno 50 % destilirane vode.
3. Umetnite spremnik za vodu i pritišćite prema dolje dok se ne uglati.

#### Punjenje spremnika za vodu izravno na uređaju

1. U otvor za punjenje spremnika za vodu do oznake „MAX“ ulijte vodovodnu vodu ili iz posude ulijte mješavinu vodovodne vode i maksimalno 50 % destilirane vode.

#### Slika D

### Uključivanje uređaja

#### Napomena

Ako u parnom kotlu nema vode ili ima premalo vode, pokreće se pumpa za vodu i transportira vodu iz spremnika za vodu u parni kotao. Postupak punjenja može trajati nekoliko minuta.

#### Napomena

Uređaj svakih 60 sekundi nakratko zatvara ventil, a pritom se može čuti tihi klik. Zatvaranje sprječava blokiranje ventila. To ne utječe na ispušt pare.

1. Uređaj postavite na čvrstu podlogu.
2. Utaknite strujni utikač u utičnicu.

#### Slika F

3. Pritisnite sklopku za uključivanje.

Treperi zeleni indikator grijanja.

#### Slika G

4. Pričekajte da zeleni indikator grijanja počne neprekidno svijetliti.

#### Slika H



5. Pritisnite polugu za paru.

#### Slika I

Para izlazi.

### Regulacija količine pare

Količina pare koja izlazi regulira se biračkom sklopkom za količinu pare. Biračka sklopka ima 3 položaja:

	Maksimalna količina pare
	Smanjena količina pare
	Bez pare - zaštita za djecu <b>Napomena</b> U ovom se položaju ne može aktivirati poluga za paru.

1. Biračku sklopku za količinu pare postavite na potrebnu količinu pare.
2. Pritisnite polugu za paru.
3. Prije početka čišćenja parni pištolj usmjerite na krpu, sve dok para ne počne ravnomjerno izlaziti.

### Dopunjavanje vode

Kod nedostatka vode indikator nedostatka vode treperi crvenim svjetlom i oglašava se zvučni signal.

#### Napomena

Pumpa za vodu u intervalima puni parni kotao. Ako je punjenje uspješno, gasi se crveni indikator nedostatka vode.

#### Napomena

Ako u parnom kotlu nema vode ili ima premalo vode, pokreće se pumpa za vodu i transportira vodu iz spremnika za vodu u parni kotao. Postupak punjenja može trajati nekoliko minuta.

#### PAŽNJA

#### Oštećenja uređaja

Zbog korištenja neprikladne vode može doći do začepljenja sapnica odnosno do oštećenja prikaza razine vode.

Nemojte puniti čistu destiliranu vodu. Koristite maksimalno 50 % destilirane vode pomiješane s vodovodnom vodom.

Nemojte puniti kondenziranu vodu iz sušilice rublja.

Nemojte puniti sakupljenu kišnicu.

Ne punite nikakva sredstva za pranje ili druge dodatke (npr. mirise).

1. Spremnik za vodu napunite do oznake „MAX“ vodovodnom vodom ili mješavinom vodovodne vode i maksimalno 50 % destilirane vode.

Uređaj je spreman za rad.

### Isključivanje uređaja

1. Pritisnite sklopku za isključivanje.  
**Slika P**  
Uređaj je isključen.
2. Pritišćite polugu za paru sve dok para ne prestane izlaziti.  
**Slika Q**  
Parni kotao je rastlačen.
3. Zaštitu za djecu (biračka sklopku za količinu pare) postavite prema natrag.  
Poluga za paru je blokirana.
4. Poklopac utičnice uređaja pritisnite prema dolje i parni utikač izvucite iz utičnice uređaja.
5. Izvucite strujni utikač iz utičnice.
6. Ispraznite spremnik za vodu.

### Ispiranje parnog kotla

Parni kotao uređaja isperite najkasnije nakon svakog 10. punjenja spremnika.

1. Isključite uređaj, vidi poglavlje Isključivanje uređaja.
2. Ostavite uređaj da se ohladi.
3. Ispraznite spremnik za vodu.
4. Izvadite pribor iz držača pribora.
5. Otvorite zatvarač za održavanje. U tu svrhu otvoreni kraj produžne cijevi postavite na zatvarač za održavanje, uglavite ga u vodilicu i otvorite zakretanjem.  
**Slika U**
6. Napunite parni kotao vodom i snažnim kružnim pokretima ga isperite. Na taj način odvajaju se naslage kameca koje su se nakupile na dnu parnog kotla.
7. Do kraja ispraznite vodu iz parnog kotla.

#### Slika V

## Čuvanje uređaja

1. Produžne cijevi umetnite u veliki držač pribora.
2. Ručni nastavak i uskomlaznu sapnicu natakните na po 1 produžnu cijev.
3. Veliku okruglu četku pričvrstite na uskomlaznu sapnicu.
4. Malu okruglu četku i sapnice umetnite u srednji držač pribora.
5. Podni nastavak objesite u držač za odlaganje.  
**Slika S**
6. Parno crijevo omotajte oko produžnih cijevi, a parni pištolj umetnite u podni nastavak.  
**Slika T**
7. Mrežni kabel omotajte oko produžnih cijevi.
8. Mrežni kabel gurnite u pretinac za pribor.
9. Uređaj čuvajte na suhom mjestu zaštićenom od smrzavanja.

## Važne napomene za primjenu

### Čišćenje podnih površina

Preporučamo da prije primjene uređaja pometete ili usisate pod. Na taj se način već prije mokrog čišćenja s poda uklanjaju prljavština i slobodne čestice.

### Osvježavanje tekstila

Prije svakog tretiranja s uređajem na skrivenom mjestu ispitajte postojanost tekstila: Tekstil napolite, ostavite da se osuši te nakon toga provjerite je li došlo do promjene boje ili oblika.

### Čišćenje premazanih ili lakiranih površina

#### PAŽNJA

#### Oštećene površine

*Para može rastopiti vosak, laštilo za namještaj, plastične premaze ili boju te uzrokovati odvajanje obloge za zaštitu od rubova namještaja.*

*Ne usmjeravajte paru na lijepljene rubove jer može doći do odvajanja obloge za zaštitu od rubova namještaja. Ne koristite uređaj za čišćenje nelakiranih drvenih ili parketnih podova.*

*Ne upotrebljavajte uređaj za čišćenje lakiranih površina ili površina s plastičnom oblogom, kao što je npr. kuhinjski ili sobni namještaj, vrata ili parketi.*

1. Za čišćenje tih površina kratko napolite krpnu i njome prebrišite površine.

### Čišćenje stakla

#### PAŽNJA

#### Lom stakla i oštećena površina

*Para može oštetiti zabrtvljena mjesta na prozorskom okviru te pri niskim vanjskim temperaturama dovesti do naprezanja na površinama prozorskih stakala i time uzrokovati lom stakla.*

*Ne usmjeravajte paru prema zabrtvljenim mjestima prozorskog okvira.*

*Pri niskim vanjskim temperaturama zagrijte prozorska stakla tako da cjelokupnu površinu stakla lagano napolite.*

- Površinu prozora očistite pomoću ručnog nastavka i prevlake. Za uklanjanje vode upotrijebite gumu za brisanje prozora ili obrišite površine.

## Uporaba pribora

### Parni pištolj

Parni pištolj može se upotrijebiti za sljedeća područja primjene bez pribora:

- Za uklanjanje lagano izgužvanih mjesta s odjevnih predmeta obješenih na vješalici: Odjevni predmet parite s udaljenosti od 10 - 20 cm.
- Za vlažno brisanje prašine: Kratko napolite krpnu i njome prebrišite namještaj.

### Uskomlazna sapnica

Uskomlazna sapnica prikladna je za čišćenje teško dostupnih mjesta, sljubnica, armatura, odvoda, umivaonika, WC-a, rebrenica ili grijaćih tijela. Što je uskomlazna sapnica bliže onečišćenom mjestu, to je veća njezina djelotvornost čišćenja, s obzirom da su temperatura i količina pare najveći na izlazu sapnice. Debelo nataloženi kamenac može se prije čišćenja parom tretirati prikladnim sredstvom za čišćenje. Pustite da sredstvo za čišćenje djeluje oko 5 minuta i nakon toga ga napolite.

1. Uskomlaznu sapnicu natakните na parni pištolj.

**Slika J**

### Okrugla četka (mala)

Mala okrugla četka prikladna je za čišćenje tvrdokorne prljavštine. Četkanjem se tvrdokorna prljavština lakše uklanja.

#### PAŽNJA

#### Oštećene površine

*Četka može izgubiti osjetljive površine.*

*Nije prikladna za čišćenje osjetljivih površina.*

1. Malu okruglu četku montirajte na uskomlaznu sapnicu.

**Slika K**

### Okrugla četka (velika)

Velika okrugla četka prikladna je za čišćenje velikih zaobljenih površina, npr. umivaonika, tuš-kada, kada, sudopera.

#### PAŽNJA

#### Oštećene površine

*Četka može izgubiti osjetljive površine.*

*Nije prikladna za čišćenje osjetljivih površina.*

1. Veliku okruglu četku montirajte na uskomlaznu sapnicu.

**Slika K**

### Visokoučinska mlaznica

Visokoučinska mlaznica prikladna je za čišćenje tvrdokorne prljavštine, ispuhivanje uglova, sljubnica itd.

1. Montirajte visokoučinsku mlaznicu odgovarajuće okrugloj četki na uskomlaznu sapnicu.

**Slika K**

### Ručni nastavak

Ručni nastavak prikladan je za čišćenje malih perivih površina, kabina za tuširanje i zrcala.

1. Ručni nastavak na odgovarajući način s obzirom na uskomlaznu sapnicu natakните na parni pištolj.

**Slika J**

2. Preko ručnog nastavka navucite prevlaku.

## Podni nastavak

Podni nastavak prikladan je za čišćenje perivih zidnih i podnih obloga, npr. kamenih podova, pločica i podova od PVC-a.

### PAŽNJA

#### Oštećenja uslijed djelovanja pare

Vrućina i vlažnost mogu prouzročiti oštećenja.

Prije primjene na neuočljivom mjestu s najmanjom količinom pare ispitajte postojanost na vrućinu i djelovanje pare.

#### Napomena

Ostaci sredstva za čišćenje ili emulzija za njegu na čišćenim površinama mogu prilikom čišćenja parom dovesti do nastajanja tragova koji nestaju nakon višekratne primjene.

Preporučamo da prije primjene uređaja pometete ili usišete pod. Na taj se način već prije mokrog čišćenja s poda uklanjaju prljavština i slobodne čestice. Na jako prljavim mjestima radite polako, kako bi para mogla dulje djelovati.

1. Produžne cijevi spojite s parnim pištoljem.

#### Slika L

2. Podni nastavak natakните na produžnu cijev.

#### Slika M

3. Krpu za pranje poda pričvrstite na podni nastavak.

a Krpu za pranje poda položite na pod sa čičak trakama okrenutima prema gore.

b Podni nastavak uz lagani pritisak postavite na krpu za pranje poda.

#### Slika N

Zahvaljujući čičak spoju krpa za pranje poda samostalno prijanja na podnom nastavku.

## Skidanje krpe za pranje poda

1. Stavite jednu nogu na nožnu traku krpe za pranje poda i podni nastavak podignite prema gore.

#### Slika N

### Napomena

Na početku je čičak traka još vrlo jaka i ponekad se teško skida s podnog nastavka. Nakon nekoliko uporaba i pranja krpe za pranje poda, krpa će se moći jednostavno skinuti s podnog nastavka i postigla je optimalno prijanjanje.

## Parkiranje podnog nastavka

1. Kod prekida rada podni nastavak objesite u držač za odlaganje.

#### Slika S

## Klizač za sagove

Pomoću klizača za sagove sagovi se mogu osvjježiti.

### PAŽNJA

#### Oštećenja na klizaču za sagove i na sagu

Nečistoće na klizaču za sagove, kao i vrućina te vlažnost, mogu prouzročiti oštećenja na sagu.

Osim toga, prije primjene na neuočljivom mjestu s najmanjom količinom pare ispitajte postojanost na vrućinu i djelovanje pare na sag.

Obratite pozornost na upute za čišćenje proizvođača s aga.

Pobrinite se da je sag prije uporabe klizača za sagove usisan te da su mrlje uklonjene.

Prije uporabe i nakon stanki u radu otparavanjem u odvod (bez krpe za pranje poda / s priborom) uklonite moguće nakupine vode (kondenzata) u uređaju.

Upotrebjavajte klizač za sagove samo s krpom za pranje poda na podnom nastavku.

Pri uporabi klizača za sagove čistite parom s niskim stupnjem pare.

Kako bi se izbjeglo jako vlaženje i opasnost od oštećenja uslijed djelovanja temperature ne usmjeravajte paru kontinuirano na jedno mjesto (maksimalno 5 sekundi). Ne upotrebljavajte klizač za sagove na sagovima visoke flore.

## Pričvršćivanje klizača za sagove na podnom nastavku

1. Pričvrstite krpu za pranje poda na podnom nastavku, vidi poglavlje Podni nastavak.

#### Slika N

2. Podni nastavak laganim pritiskom umetnite i uglavite u klizaču za sagove.

#### Slika O

3. Počnite sa čišćenjem sagova.

## Skidanje klizača za sagove s podnog nastavka

### △ OPREZ

#### Opeklina na stopalu

Klizač za sagove može se zagrijati prilikom parenja.

Ne rukujte klizačem za sagove i ne skidajte ga bosim nogama ili s otvorenim sandalama.

Klizačem za sagove rukujte i skidajte ga samo obučeni prikladnom obućom.

1. Spojnicu klizača za sagove vrhom cipele pritisnite prema dolje.

2. Podni nastavak podignite prema gore.

#### Slika O

## Parno glačalo

### Napomena

Preporučujemo uporabu stola za glačanje KÄRCHER s aktivnim usisavanjem pare. Ovaj je stol za glačanje optimalno prilagođen kupljenom uređaju. Stol olakšava i ubrzava postupak glačanja. Korišteni stol za glačanje u svakom slučaju mora imati rešetkastu podlogu za glačanje koja propušta paru.

### Napomena

Treba napomenuti da se kod stola za glačanje bez usisavanja pare može smotiti presvlaka stola za glačanje ako dođe do nakupljanja kondenzata.

## Puštanje parnog glačala u rad

### PAŽNJA

#### Materijalne štete zbog kondenzata/vlage

Prilikom glačanja može doći do kapanja kondenzata na pod i oštećenja osjetljivih podnih obloga.

Po mogućnosti glačajte na podnoj oblozi koja nije osjetljiva na kondenzat (npr. pločice / kamen).

Kod osjetljivih podnih obloga osigurajte da područje na koje može kapati kondenzat bude dobro zaštićeno (npr. podnim prostirkama koje ne propuštaju vodu).

### Napomena

Ploča glačala mora biti vruća da ne bi došlo do kondenziranja pare na ploči i kapanja na rublje za glačanje.

1. Uvjerite se da se u parnom kotlu parnog čistača nalazi vodovodna voda ili mješavina vodovodne vode i maksimalno 50 % destilirane vode.

2. Parni utikač glačala gurajte u utičnicu uređaja dok se ne začuje zvuk da se uglavio.

3. Stavite parni čistač u pogon, vidi poglavlje Uključivanje uređaja.

4. Pričekajte dok parni čistač nije spreman za rad.

5. Glačalo je spremno za upotrebu čim se ugasi indikator (narančasta).

6. Tijekom upotrebe indikator svijetli kad se glačalo ponovno zagrijava. Glačanje nije potrebno prekidati tijekom ponovnog zagrijavanja.

## Glačenje parom

### PAŽNJA

#### Oštećenja odjeće

Nepridržavanje naputaka o glačanju koji se nalaze na odjevnom predmetu može rezultirati oštećenjem odjavnog predmeta.

Pridrđavajte se naputaka o glačanju na odjevnom predmetu.

#### Napomena

Uz podešenu fiksnu, optimalnu temperaturu sav tekstil pogodan za glačenje možete glačati bez dodatnog podešavanja temperature.

Osjetljive tkanine i tiskane dijelove izravajte parom sa stražnje strane, bez izravnog kontakta s glačalom.

#### Napomena

Glačalo je opremljeno automatskim isključivanjem koje isključuje uređaj ako nije pomaknut dulje od 5 minuta. Ovo automatsko isključivanje povećava sigurnost i štedi energiju jer se glačalo ne zagrijava stalno. Čim ga pomaknete, glačalo će se ponovno uključiti i započeti sa zagrijavanjem.

#### Napomena

Za vertikalno parenje zavjesa, odjeće itd. glačalo se može držati okomito.

1. Čim se indikator (narančasta) grijanja glačala ugasi, možete početi s glačanjem.
2. Pritisnite prekidač za paru na ručki dolje. Para izlazi sve dok prekidač držite pritisnutim.
3. Prije početka glačanja i nakon stanki u glačanju mlaz pare usmjerite na krpu, sve dok para ne počne ravnomjerno izlaziti.

## Suho glačenje

### PAŽNJA

#### Oštećenja uređaja

Nedostatak vode u parnom kotlu dovodi do oštećenja uređaja

Uvjerite se da u parnom kotlu ima vode.

### PAŽNJA

#### Oštećenja odjeće

Nepridržavanje naputaka o glačanju koji se nalaze na odjevnom predmetu može rezultirati oštećenjem odjavnog predmeta.

Pridrđavajte se naputaka o glačanju na odjevnom predmetu.

#### Napomena

Uz podešenu fiksnu, optimalnu temperaturu sav tekstil pogodan za glačenje možete glačati bez dodatnog podešavanja temperature.

Osjetljive tkanine i tiskane dijelove izravajte parom sa stražnje strane, bez izravnog kontakta s glačalom.

- Pričekajte da se ugasi indikator (narančasta) grijanja glačala.
- Glačalo je spremno za glačenje.

## Njega i održavanje

### Uklanjanje kamenca iz parnog kotla

#### Napomena

S obzirom da se u uređaju nakuplja kamenac, preporučamo da uklonite kamenac iz uređaja nakon određenog broja punjenja spremnika za vodu navedenog u tablici (PS = punjenja spremnika).

Područje tvrdoće vode	°dH	mmol/l	PS
I meka	0 – 7	0 – 1,3	100
II srednje tvrda	7 – 14	1,3 – 2,5	90
III tvrda	14 – 21	2,5 – 3,8	75
IV vrlo tvrda	> 21	> 3,8	50

## Napomena

Komunalni odjel za gospodarenje vodom ili gradske komunalije daju informacije o tvrdoći vodovodne vode.

### PAŽNJA

#### Oštećene površine

Otopina sredstva za uklanjanje kamenca može oštetiti osjetljive površine.

Pri punjenju i pražnjenju uređaja postupajte oprezno.

1. Isključivanje uređaja, vidi poglavlje Isključivanje uređaja.
2. Ostavite uređaj da se ohladi.
3. Ispraznite spremnik za vodu.
4. Izvadite pribor iz držača pribora.
5. Otvorite zatvarač za održavanje. U tu svrhu otvoreni kraj produžne cijevi postavite na zatvarač za održavanje, uglavite je u vodilicu i otvorite zakretanjem.

#### Slika U

6. Do kraja ispraznite vodu iz parnog kotla.

### PAŽNJA

#### Oštećenje uređaja sredstvom za uklanjanje kamenca

Neprikladno sredstvo za uklanjanje kamenca, kao i pogrešno doziranje sredstva za uklanjanje kamenca može oštetiti uređaj.

Upotrebjavajte isključivo sredstvo za uklanjanje kamenca KÄRCHER.

Upotrijebite 1 jedinicu za doziranje sredstva za uklanjanje kamenca na 0,5 l vode.

7. Otopinu sredstva za uklanjanje kamenca primijenite prema podacima na sredstvu za uklanjanje kamenca.
8. Parni kotao napunite otopinom sredstva za uklanjanje kamenca. Ne zatvarajte parni kotao.
9. Ostavite da otopina sredstva za uklanjanje kamenca djeluje oko 8 sati.
10. Do kraja ispraznite otopinu sredstva za uklanjanje kamenca iz parnog kotla.
11. Po potrebi ponovite postupak uklanjanja kamenca.
12. Parni kotao 2 - 3 puta isperite hladnom vodom, kako biste uklonili sve ostatke otopine sredstva za uklanjanje kamenca.
13. Do kraja ispraznite vodu iz parnog kotla.
14. Osušite prihvratni držač za priključni strujni kabel.
15. Zatvarač za održavanje zavrnite pomoću produžne cijevi.

## Njega pribora

(pribor - ovisno o sadržaju isporuke)

#### Napomena

Krpe od mikrovlakana nisu namijenjene za sušenje u sušilici rublja.

#### Napomena

Za pranje krpa pridrđavajte se napomena na etiketi za održavanje. Ne upotrebjavajte omeksičivač, kako bi krpe mogle dobro upijati prljavštinu.

1. Krpe za pranje poda i prevlake perite pri maksimalno 60 °C u perilici rublja.

## Otklanjanje smetnji

Smetnje često imaju jednostavne uzroke koje možete sami ukloniti uz pomoć pregleda u nastavku. Ako niste sigurni ili ako smetnje nisu ovdje navedene obratite se ovlaštenoj servisnoj službi.

#### ⚠ UPOZORENJE

#### Opasnost od strujnog udara i opekline

Uklanjanje smetnji opasno je sve dok je uređaj priključen na strujnu mrežu ili ako se još nije ohladilo.

Izvučite strujni utikač.

Ostavite uređaj da se ohladi.

## Indikator nedostatka vode treperi crveno i oglašava se zvučni signal

Nema vode u spremniku.

- Napunite spremnik za vodu do oznake „MAX”.

## Indikator nedostatka vode svijetli crveno

Nema vode u parnom kotlu. Aktivirala se zaštita od pregrijavanja pumpe.

1. Isključite uređaj, vidi poglavlje Isključivanje uređaja.
  2. Napunite spremnik za vodu.
  3. Uključite uređaj, vidi poglavlje Uključivanje uređaja.
- Spremnik za vodu nije pravilno umetnut ili na njemu ima naslaga kamenca.

1. Izvadite spremnik za vodu.
2. Ispirite spremnik za vodu.
3. Umetnite spremnik za vodu i pritisčite prema dolje dok se ne uglati.

## Poluga za paru ne može se pritisnuti

Poluga za paru osigurana je zaštitom za djecu.

- Zaštitu za djecu (biračka sklopka za količinu pare) postavite prema naprijed.
- Poluga za paru je deblokirana.

## Dugo vrijeme zagrijavanja

Na parnom kotlu se nalaze naslage kamenca.

- Uklonite kamenac iz parnog kotla.

## Jako istjecanje vode

Na parnom kotlu se nalaze naslage kamenca.

- Uklonite kamenac iz parnog kotla.

## Parno glačalo „pljučka” vodu

- Ispirite parni kotao parnog čistača ili uklonite kamenac iz njega, vidi poglavlje Uklanjanje kamenca iz parnog kotla.

## Nakon stanki u glačanju iz parnog glačala izlaze kapljice vode

Kod duljih stanki u glačanju može doći do kondenzacije pare u vodu pare.

- Nakon stanki u glačanju mlaz pare usmjerite na kup, sve dok para ne počne ravnomjerno izlaziti.

## Tehnički podaci

Električni priključak		
Napon	V	220-240
Faza	~	1
Frekvencija	Hz	50-60
Vrsta zaštite		IPX4
Klasa zaštite		I
Podaci o snazi		
Ogrjevna snaga	W	2000
Ogrjevna snaga glačala	W	700
Maksimalni radni tlak	MPa	0,35
Vrijeme zagrijavanja	minute	4
Trajno parenje	g/min	50
Maksimalni mlaz pare	g/min	110
Količina punjenja		
Spremnik za vodu	l	0,8
Parni kotao	l	0,5
Dimenzije i težine		
Težina (bez pribora)	kg	4,0
Duljina	mm	350
Širina	mm	280
Visina	mm	270

Pridržano pravo na tehničke izmjene.

## Sadržaj

Opšte napomene.....	141
Namenska upotreba.....	141
Zaštita životne sredine.....	141
Pribor i rezervni delovi.....	141
Obim isporuke.....	141
Garancija.....	142
Sigurnosni uređaji.....	142
Opis uređaja.....	142
Montaža.....	143
Rad.....	143
Važne instrukcije za primenu.....	144
Upotreba pribora.....	144
Nega i održavanje.....	146
Pomoć kod smetnji.....	147
Tehnički podaci.....	147

## Opšte napomene



Pre prve upotrebe, pročitajte originalna uputstva za upotrebu i priložene bezbednosne instrukcije. Postupajte u skladu sa tim.

Sačuvajte obe knjžice za buduću upotrebu ili sledeće vlasnike.

## Namenska upotreba

Uređaj koristite isključivo za privatno domaćinstvo.

Uređaj je namenjen za čišćenje parom i može da se koristi sa odgovarajućim priborom, kao što je opisano u ovom uputstvu za rad. Nisu potrebni deterdženti.

Obratite pažnju na sigurnosne napomene.

## Zaštita životne sredine



Ambalaža može da se reciklira. Pakovanje odložite u otpad na ekološki način.



Električni i elektronski uređaji sadrže dragocene materijale koji se mogu reciklirati, a često i sastavne delove kao što su baterije, akumulatori ili ulje koji, u slučaju pogrešnog rukovanja ili pogrešnog odlaganja u otpad mogu da predstavljaju potencijalnu opasnost za zdravlje ljudi i životnu sredinu. Međutim, ovi sastavni delovi su neophodni za pravilan rad uređaja. Uređaji označeni ovim simbolom ne smeju da se odlažu u kućni otpad.

## Napomene o sastojcima (REACH)

Aktuelne informacije o sastojcima možete pronaći na: [www.kaercher.com/REACH](http://www.kaercher.com/REACH)

## Pribor i rezervni delovi

Koristite samo originalni pribor i originalne rezervne delove pošto oni garantuju bezbedan rad i rad bez smetnji na uređaju.

Informacije o priboru i rezervnim delovima možete pronaći na [www.kaercher.com](http://www.kaercher.com).

## Obim isporuke

Obim isporuke uređaja je prikazan na pakovanju. Prilikom otpakivanja proverite da li je sadržaj potpun. Ukoliko nedostaje pribor ili u slučaju štete nastale prilikom transporta obavestite vašeg distributera.

## Garancija

U svakoj zemlji važe uslovi garancije koje je izdala naša nadležna distributivna organizacija. Bilo kakve smetnje na uređaju otklanjamo besplatno u garantnom roku, ukoliko je uzrok smetnje greška u materijalu ili proizvodnji. U slučaju koji podleže garanciji obratite se sa računom vašem distributeru ili narednoj ovlašćenoj lokaciji servisne službe.

(Adresu vidi na poledini)

## Sigurnosni uređaji



### ⚠ OPREZ

**Sigurnosni uređaji koji ne postoje ili su izmenjeni**  
Sigurnosni uređaji služe za vašu zaštitu.

*Nikada nemojte menjati ili zaobilaziti sigurnosne uređaje.*

### Simboli na uređaju

(u zavisnosti od tipa uređaja)

	Opasnost od opekotina, površina uređaja postaje vruća tokom rada
	Opasnost od opekotina usled pare
	Pročitati uputstvo za rad

### Regulator pritiska

Regulator pritiska održava pritisak u parnom kotlu tokom rada po mogućnosti konstantnim. Grejanje se isključuje prilikom dostizanja maksimalnog radnog pritiska u parnom kotlu, a ponovo se uključuje u slučaju pada pritiska u parnom kotlu kao posledica trošenja pare.

### Sigurnosni termostat

Sigurnosni termostat sprečava pregrevanje uređaja. Ako dođe do ispada u radu regulatora pritiska i termostata kotla, te ako se uređaj pregreje, sigurnosni termostat isključuje uređaj. Za resetovanje sigurnosnog termostata obratite se nadležnoj servisnoj službi kompanije KÄRCHER.

### Termostat kotla

Termostat kotla u slučaju greške isključuje grejanje, npr. kada nema vode u parnom kotlu i kada temperatura u parnom kotlu raste.

Čim dopunite vodu, uređaj je ponovo spreman za upotrebu.

### Zatvarač za održavanje

Zatvarač za održavanje zatvara parni kotao od pritiska pare koji se stvara. Zatvarač za održavanje je istovremeno i ventil natpritisaka. Ako je regulator pritiska u kvaru i u parnom kotlu dođe do povećanja pritiska pare, onda se otvara ventil natpritisaka i para izlazi napolje preko zatvarača za održavanje.

Pre ponovnog uključivanja uređaja obratite se nadležnoj servisnoj službi kompanije KÄRCHER.

## Opis uređaja

U ovom uputstvu za rad je opisana maksimalna opremljenost uređaja. U zavisnosti od modela, postoje razlike u obimu isporuke (pogledati pakovanje).

**Slike, pogledajte stranu sa grafikonima**

**Slika A**

- ① Utičnica uređaja sa poklopcem
- ② Rezervoar za vodu
- ③ Otvor za punjenje na rezervoaru za vodu
- ④ Prekidač - uključeno
- ⑤ Prekidač - isključeno
- ⑥ Indikator (zeleni) - grejanje
- ⑦ Indikator (crveni) - nedostatak vode
- ⑧ Ručka za nošenje
- ⑨ Držač za pribor
- ⑩ Držač za pribor
- ⑪ Zatvarač za održavanje
- ⑫ Prihvatni držač za strujni priključni kabl
- ⑬ Držač za odlaganje podnog nastavka
- ⑭ Strujni priključni kabl sa strujnim utikačem
- ⑮ Točkovi (2 komada)
- ⑯ Upravljački točkić
- ⑰ Parni pištolj
- ⑱ Poluga za paru
- ⑲ Taster za deblokadu
- ⑳ Prekidač za izbor količine pare (sa zaštitom za decu)
- ㉑ Parno crevo
- ㉒ Parni utikač
- ㉓ Uska mlaznica
- ㉔ Okrugla četka (mala)
- ㉕ \*\*Visokoučinska mlaznica
- ㉖ \*\*Okrugla četka (velika)
- ㉗ Ručna mlaznica
- ㉘ Navlaka od mikrovlakana za ručnu mlaznicu
- ㉙ Produžne cevi (2 komada)
- ㉚ Taster za deblokadu
- ㉛ Podni nastavak
- ㉜ Čičak spoj
- ㉝ Krpa od mikrovlakana za pod (1 komad)
- ㉞ \*\*Krpa od mikrovlakana za pod (2 komada)
- ㉟ \*\*Kližač za tepihe
- ㊱ Sredstvo za uklanjanje kamenca
- ㊲ Pegla na paru pod pritiskom
- ㊳ Indikator (narandžasti) - grejanje
- ㊴ Prekidač pare (dole)
- ㊵ Parni utikač

\*\* opcionalno

## Montaža

### Montaža pribora

- Utaknuti i uglaviti upravljački točkić i točkove.  
**Slika B**
- Otvoriti poklopac utikača uređaja.  
**Slika E**
- Utaknuti parni utikač u utikač uređaja sve dok parni utikač čujno ne nalegne.  
**Slika E**
- Otvoreni kraj pribora gurnuti na parni pištolj sve dok ne nalegne taster za deblokadu parnog pištolja.  
**Slika J**
- Otvoreni kraj pribora gurnuti na usku mlaznicu.  
**Slika K**
- Produžne cevi povezati sa parnim pištoljem.
  1. produžnu cev gurnuti na parni pištolj sve dok ne nalegne taster za deblokadu parnog pištolja. Spojna cev je povezana.
  2. produžnu cev gurnuti na 1. produžnu cev. Spojne cevi su povezane.**Slika L**
- Pribor i/ili podni nastavak gurnuti na slobodni kraj produžne cevi.  
**Slika M**  
Pribor je povezan.

### Odvajanje pribora

- Izborni prekidač za količinu pare gurnuti unazad. Poluga za paru je blokirana.
- Pritisnuti poklopac utikača uređaja prema dole i izvući parni utikač iz utikača uređaja.
- Pritisnuti taster za deblokadu i razdvojiti delove.  
**Slika R**

## Rad

### Punjenje vode

Rezervoar za vodu može u svakom trenutku da se skine u svrhu punjenja ili da se napuni direktno na uređaju.

#### PAŽNJA

#### Oštećenja na uređaju

*Usled neodgovarajuće vode mogu da se začepe mlaznice odn. pokazivač nivoa vode može da se ošteti. Nemojte sipati čistu destilovanu vodu. Koristite maksimalno 50 % destilovane vode pomešane sa običnom vodom.*

*Naspite kondenzovanu vodu iz sušilice za veš.*

*Nemojte sipati sakupljenu kišnicu.*

*Nemojte sipati deterdžente ili druge dodatke (npr. mirisi).*

### Skidanje rezervoara za vodu u svrhu punjenja

- Rezervoar za vodu povući uspravno prema gore.  
**Slika C**
- Rezervoar za vodu napuniti uspravno običnom vodom ili mešavinom obične vode i maksimalno 50 % destilovane vode sve do oznake „MAX“.
- Postaviti rezervoar za vodu i pritisnuti prema dole sve dok ne nalegne.

### Punjenje rezervoara za vodu direktno na uređaju

- Običnu vodu ili mešavinu obične vode i maksimalno 50 % destilovane vode napuniti iz posude u otvor za punjenje na rezervoaru za vodu sve do oznake „MAX“.  
**Slika D**

## Uključivanje uređaja

### Napomena

*Ako u parnom kotlu nema nikako ili nedovoljno vode, pokreće se pumpa za vodu i transportuje vodu iz rezervoara za vodu u parni kotao. Postupak punjenja može da potraje nekoliko minuta.*

### Napomena

*Uređaj na svakih 60 sekundi kratkotrajno zatvara ventil, pri čemu se može čuti tiho škljocanje. Zatvaranje sprečava eventualno blokiranje ventila. Na ovaj način se ne utiče na ispušt pare.*

- Postaviti uređaj na stabilnu podlogu.
- Strujni utikač utaknuti u utičnicu.

### Slika F

- Pritisnuti prekidač-uključeno. Treperi zeleni indikator-grejanje.

### Slika G

- Sačekati dok zeleni indikator-grejanje ne svetli trajno.

### Slika H



- Pritisnuti polugu za paru.

### Slika I

Para ističe.

### Regulacija količine pare

Pomoću izbornog prekidača za količinu pare se reguliše količina pare koja ističe. Izborni prekidač ima 3 položaja:

	Maksimalna količina pare
	Snijena količina pare
	Bez pare - zaštita za decu <b>Napomena</b> <i>U ovom položaju ne može da se aktivira poluga za paru.</i>

- Izborni prekidač za količinu pare postaviti na potrebnu količinu pare.
- Pritisnuti polugu za paru.
- Pre početka čišćenja, usmeriti parni pištolj na krpu sve dok para ne bude ravnomerno isticala.

### Dopunjavanje vode

U slučaju nedostatka vode indikator-nedostatak vode treperi crveno i oglašava se signalni zvuk.

### Napomena

*Pumpa za vodu dopunjava parni kotao u intervalima. Ako je punjenje uspešno, gasi se crveni indikator-nedostatak vode.*

### Napomena

*Ako u parnom kotlu nema nikako ili nedovoljno vode, pokreće se pumpa za vodu i transportuje vodu iz rezervoara za vodu u parni kotao. Postupak punjenja može da potraje nekoliko minuta.*

#### PAŽNJA

#### Oštećenja na uređaju

*Usled neodgovarajuće vode mogu da se začepe mlaznice odn. pokazivač nivoa vode može da se ošteti. Nemojte sipati čistu destilovanu vodu. Koristite maksimalno 50 % destilovane vode pomešane sa običnom vodom.*

*Naspite kondenzovanu vodu iz sušilice za veš.*

*Nemojte sipati sakupljenu kišnicu.*

*Nemojte sipati deterdžente ili druge dodatke (npr. mirisi).*

1. Rezervoar za vodu napuniti običnom vodom ili mešavinom obične vode i maksimalno 50 % destilovane vode sve do oznake „MAX“. Uređaj je spreman za upotrebu.

### Isključivanje uređaja

1. Pritisnuti prekidač-isključeno.  
**Slika P**  
Uređaj je isključen.
2. Pritisnuti polugu za paru sve dok para ne prestane izlaziti.  
**Slika Q**  
Parni kotao nije pod pritiskom.
3. Zaštitu za decu (izborni prekidač za količinu pare) postaviti unazad.  
Poluga za paru je blokirana.
4. Pritisnuti utičnicu uređaja prema dole i izvući parni utikač iz utičnice uređaja.
5. Strujni utikač izvući iz utičnice.
6. Isprazniti rezervoar za vodu.

### Ispiranje parnog kotla

Parni kotao uređaja isprati najkasnije nakon svakog 10. punjenja rezervoara.

1. Isključivanje uređaja, pogledati poglavlje Isključivanje uređaja.
2. Ostaviti uređaj da se ohladi.
3. Isprazniti rezervoar za vodu.
4. Izvaditi pribor iz držača pribora.
5. Otvoriti zatvarač za održavanje. U tu svrhu otvoreni kraj produžne cevi postaviti na zatvarač za održavanje, uglatiti u vodi i zaviti.  
**Slika U**
6. Parni kotao napuniti vodom i snažno zakrenuti. Na taj način se uklanjaju preostale naslage kamenca koje su se nataložile na dnu parnog kotla.
7. Isprazniti u potpunosti vodu iz parnog kotla.  
**Slika V**

### Čuvanje uređaja

1. Produžne cevi utaknuti uvelik držače za pribor.
2. Ručnu mlaznicu i usku mlaznicu postaviti na po 1 produžnu cev.
3. Pričvrstiti veliku okruglu četku na usku mlaznicu.
4. Malu okruglu četku i mlaznice utaknuti u središnji držač za pribor.
5. Podni nastavak zakačiti u držač za odlaganje.  
**Slika S**
6. Parno crevo obaviti oko produžnih cevi i utaknuti parni pištolj u podni nastavak.  
**Slika T**
7. Mrežni kabl obaviti oko produžnih cevi.
8. Mrežni kabl utaknuti u odeljak za pribor.
9. Uređaj skladištiti na suvom mestu zaštićenom od mraza.

## Važne instrukcije za primenu

### Čišćenje podnih površina

Preporučujemo da se pod, pre upotrebe uređaja, pomete ili usisa. Na taj način se sa poda uklanjaju nečistoće i čestice još pre početka vlažnog čišćenja.

### Osvježavanje tekstilnih površina

Pre tretmana uređajem uvek ispitati postojanost tekstila na nekom skrivenom mestu: tekstil izložiti pari, ostaviti da se osuši, a zatim proveriti da li je došlo do promena po pitanju boje i oblika.

## Čišćenje premazanih ili lakiranih površina

### PAŽNJA

#### Oštećene površine

*Para može da odvoji vosak, polituru za nameštaj, plastične obloge ili boju i lepak sa ivica. Nemojte usmeravati paru na zalepljene ivice, jer može doći do odvajanja lepka. Nemojte koristiti uređaj za čišćenje nezapečaćenih drvenih ili parketnih podova. Nemojte koristiti uređaj za čišćenje lakiranih površina ili površina sa plastičnim oblogama, kao npr. kuhinjski ili stambeni nameštaj, vrata ili parket.*

1. Za čišćenje ovih površina krpu kratko izložiti pari i obrsiati njome preko površine.

### Čišćenje staklenih površina

### PAŽNJA

#### Pucanje stakla i oštećena površina

*Para može da ošteti zapečaćena mesta na okviru prozora i pri niskim spoljašnjim temperaturama može da dovede do zatezanja na površini prozorskog okna i, time, do pucanja stakla.*

*Nemojte usmeravati paru na zapečaćena mesta na okviru prozora.*

*Zagrejati prozorska okna pri niskim spoljašnjim temperaturama tako što će se celokupna staklena površina izložiti blagom dejstvu pare.*

- Prozor očistiti pomoću ručnog nastavka i navlake. Za skidanje vode koristiti gumu za brisanje prozora ili prebrisati površine suvom krpom.

## Upotreba pribora

### Parni pištolj

Parni pištolj može da se koristi bez pribora za sledeća područja primene:

- Za otklanjanje malih nabora na obešenim odevnim predmetima: odevni predmet izložiti pari sa udaljenosti od 10-20 cm.
- Za vlažno brisanje prašine: krpu kratko izložiti pari i obrsiati njome preko nameštaja.

### Uska mlaznica

Uska mlaznica je pogodna za čišćenje teško pristupačnih mesta, fuga, armatura, odvoda, lavaboa, WC-a, žaluzina ili grejnih tela. Što je uska mlaznica bliža zaprljanom mestu, to je veća efikasnost čišćenja, jer su temperatura i količina pare na izlazu mlaznice najveći. Velike naslage kamenca mogu da se tretiraju odgovarajućim deterdžentom pre čišćenja parom. Ostaviti deterdžent da deluje oko 5 minuta i nakon toga izložiti dejstvu pare.

1. Usku mlaznicu gumuti na parni pištolj.

**Slika J**

### Okrugla četka (mala)

Mala okrugla četka je pogodna za čišćenje tvrdokornih nečistoća. Četkanjem se tvrdokorne nečistoće mogu lakše ukloniti.

### PAŽNJA

#### Oštećene površine

*Četka može da izgrebe osetljive površine. Nije pogodna za čišćenje osetljivih površina.*

1. Montirati malu okruglu četku na usku mlaznicu.

**Slika K**



## Okrugla četka (velika)

Velika okrugla četka je pogodna za čišćenje velikih zaobljenih površina, npr. Lavaboa, tuš-kadi, kadi za kupanje, kuhinjskih sudopera.

### PAŽNJA

#### Oštećene površine

Četka može da izgrebe osetljive površine.

Nije pogodna za čišćenje osetljivih površina.

1. Montirati veliku okruglu četku na usku mlaznicu.

#### Slika K

## Visokoeffikasna mlaznica

Visokoeffikasna mlaznica je pogodna za čišćenje tvrdokornih nečistoća, izduvavanje iz čoškova, fuga, itd.

1. Visokoeffikasnu mlaznicu montirati, u skladu sa okruglom četkom, na usku mlaznicu.

#### Slika K

## Ručna mlaznica

Ručna mlaznica je pogodna za čišćenje malih površina koje mogu da se peru, tuš-kabina i ogledala.

1. Ručnu mlaznicu u skladu sa uskom mlaznicom gumuti na parni pištolj.

#### Slika J

2. Skinuti navlaku sa ručne mlaznice.

## Podni nastavak

Podni nastavak je pogodan za čišćenje zidnih i podnih obloga koje mogu da se peru, npr. kameni podovi, pločice i podovi od PVC-a.

### PAŽNJA

#### Oštećenja usled delovanja pare

Toplota i preterana vlaga mogu da dovedu do oštećenja.

Proverite pre upotrebe otpornost na toplotu i delovanje pare na nekom neupadljivom mestu sa najmanjom količinom pare.

#### Napomena

Ostaci deterdženta ili emulzija za negu na površinama koje se čiste mogu pri čišćenju parom dovesti do stvaranja mrlja, koje nestaju pri višestrukoj upotrebi.

Pre upotrebe uređaja, preporučujemo da se pod pomete ili usisa. Na taj način se sa poda uklanjaju nečistoće i čestice još pre početka vlažnog čišćenja. Na izrazito zaprljanim površinama radite polako, kako bi para mogla duže da deluje.

1. Produžne cevi povežite sa parnim pištoljem.

#### Slika L

2. Podni nastavak gurnite na produžnu cev.

#### Slika M

3. Krpu za pranje poda pričvrstite na podni nastavak.

a Krpu za pranje poda sa čičak trakama prema gore staviti na pod.

b Uz blago pritiskanje, podni nastavak stavite na krpu za pranje poda.

#### Slika N

Krpa za pranje poda samostalno prijanja na podni nastavak zahvaljujući čičak pričvršćenju.

## Skidanje krpe za pranje poda

1. Stavite nogu na ušicu krpe za pranje poda i podignite podni nastavak nagore.

#### Slika N

#### Napomena

Na početku je čičak traka krpe za pranje poda još uvek veoma čvrsta i teško se skida sa podnog nastavka.

Nakon višestruke upotrebe i pranja krpe za pranje poda, traka može lako da se skine sa podnog nastavka i dostigla je optimalno prijanjanje.

## Odlaganje podnog nastavka

1. U slučaju prekida rada, podni nastavak zakačiti u držač za odlaganje.

#### Slika S

## Klizač za tepihe

Pomoću klizača za tepihe mogu da se osveže tepisi.

### PAŽNJA

#### Oštećenja na klizaču za tepihe i tepihu

Nečistoće na klizaču za tepihe, kao i toplota i vlaga mogu dovesti do oštećenja tepiha.

Osim toga, proverite pre upotrebe otpornost na toplotu i delovanje pare na tepih na nekom neupadljivom mestu sa najmanjom količinom pare.

Obratite pažnju na napomene za čišćenje proizvođača tepiha.

Postarajte se da tepih bude usisan i da budu uklonjene mrlje pre primene klizača za tepihe.

Pre upotrebe, a nakon prekida u radu uklonite moguću nagomilanu vodu (kondenzat) u uređaju isparavanjem u odvod (bez krpe za pranje poda/sa priborom).

Koristite klizač za tepihe samo sa krpom za pranje poda na podnom nastavku.

Prilikom upotrebe klizača za tepihe koristite čišćenje parom samo sa niskim nivoom pare.

Ne usmeravajte paru kontinuirano na isto mesto (maksimalno 5 sekundi) da biste izbegli veliko vlaženje i rizik od oštećenja usled dejstva temperature.

Nemojte koristiti klizač za tepihe na čupavim tepisima.

#### Pričvršćivanje podnog nastavka na klizač za tepihe

1. Pričvrstite krpu za pranje podova na podni nastavak, pogledati poglavlje Podni nastavak.

#### Slika N

2. Podni nastavak pod blagim pritiskom uvesti u klizač za tepihe i pustiti da nalegne.

#### Slika O

3. Započeti čišćenje tepiha.

#### Skidanje klizača za tepihe sa podnog nastavka

#### ⚠ OPREZ

#### Opekotine na nozi

Klizač za tepihe može da se zagreje prilikom isparavanja.

Klizač za tepihe nemojte koristiti i skidati bosih nogu ili u otvorenim sandalama.

Klizač za tepihe koristiti i skidati samo u odgovarajućoj obući.

1. Ušicu klizača za tepihe gurnuti prema dole vrhom cipele.

2. Podni nastavak podići prema gore.

#### Slika O

## Pegla pod pritiskom pare

#### Napomena

Preporučujemo korišćenje stola za peglanje sa aktivnim usisavanjem pare kompanije KÄRCHER. Ovaj sto za peglanje je optimalno prilagođen uređaju koji ste kupili. On olakšava i ubrzava postupak peglanja. Korišćeni sto za peglanje u svakom slučaju treba da raspolaze paropropusnom, rešetkastom podlogom za peglanje.

#### Napomena

Treba voditi računa o tome da kod stola za peglanje bez usisavanja pare može da dođe do kvašenja prevlake stola za peglanje ako se nakupi kondenzat.

## Puštanje u rad pegle pod pritiskom pare

### PAŽNJA

#### Materijalna oštećenja usled kondenzata/vlage

Prilikom peglanja postoji mogućnost da kondenzat kaplje na pod i da ošteti osetljivu podnu oblogu.

Ako je moguće, peglanje obavljajte na podnoj oblogi koja nije osetljiva na kondenzovanu vodu (npr. pločice/kamen).

Kod osetljive podne obloge uverite se da je područje, na kojem može da kaplje kondenzovana voda, dovoljno zaštićeno (npr. vodonepropusnom podnom oblogom).

#### Napomena

Ploča pegle mora da bude vruća kako ne bi došlo do kondenzacije pare na ploči i kako para ne bi kapala na veš za peglanje.

1. Pobrinuti se da se u parnom kotlu paročistača nalazi obična voda ili mešavina obične vode i maks. 50 % destilovane vode.
2. Utaknuti parni utikač pegle u utičnicu uređaja sve dok čujno ne nalegne.
3. Pustite paročistač u pogon, pogledati poglavlje Uključivanje uređaja.
4. Sačekati dok paročistač ne bude spreman za upotrebu.
5. Pegla je spremna za rad čim se ugasi kontrolna sijalica (narandžasta).
6. Tokom upotrebe kontrolna sijalica počinje da svetli, kada se pegla dogreva. Korišćenje pegle tokom dogrevanja ne mora da se prekida.

## Peglanje pod parom

### PAŽNJA

#### Oštećenja na odevnim komadima

Neuvažavanje smernica za peglanje na odevnom komadu može da dovede do oštećenja.

Obratiti pažnju na smernice za peglanje na odevnom komadu.

#### Napomena

Podešavanjem fiksne, optimalne temperature mogu se peglati svi tekstili i to bez dodatnog podešavanja temperature.

Osetljive materijale i printove peglati sa zadnje strane parom, bez direktnog kontakta sa peglom.

#### Napomena

Pegla je opremljena automatskim isključivanjem, koje isključuje uređaj, koji se ne pomera duže od 5 minuta.

Ovo automatsko isključivanje povećava bezbednost i štedi energiju, jer se pegla ne zagreva stalno. Pegla se ponovo uključuje, čim se pomeri i počinje da se zagreva.

#### Napomena

Za vertikalno parenje zavesa, haljina, itd. pegla može da se drži u uspravnom položaju.

1. Čim se kontrolna sijalica (narandžaste boje) za grejanje pegle isključi, može da se počne sa peglanjem.
2. Pritisnite dole prekidač za paru na ručici. Para izlazi, sve dok se prekidač pritisaka.
3. Pre početka peglanja i nakon prekida u peglanju, usmeriti parni pištolj na krpu sve dok para ne bude ravnomerno isticala.

## Suvo peglanje

### PAŽNJA

#### Oštećenja na uređaju

Nedostatak vode u parnom kotlu dovodi do oštećenja na uređaju.

Postarajte se da u parnom kotlu ima vode.

### PAŽNJA

#### Oštećenja na odevnim komadima

Neuvažavanje smernica za peglanje na odevnom komadu može da dovede do oštećenja.

Obratiti pažnju na smernice za peglanje na odevnom komadu.

#### Napomena

Podešavanjem fiksne, optimalne temperature mogu se peglati svi tekstili i to bez dodatnog podešavanja temperature.

Osetljive materijale i printove peglati sa zadnje strane parom, bez direktnog kontakta sa peglom.

- Sačekajte da se ugasi kontrolna sijalica za grejanje na pegli.

Pegla je spremna za postupak peglanja.

## Nega i održavanje

### Uklanjanje kamenca iz parnog kotla

#### Napomena

Obzirom da se u uređaju nakuplja kamenac, preporučujemo da izvršite uklanjanje kamenca iz uređaja u skladu sa brojem punjenja rezervoara za vodu navedenom u tabeli (PR=punjenje rezervoara).

Područje tvrdoće vode		°dH	mmol/l	TF
I	meko	0-7	0-1,3	100
II	srednje	7-14	1,3-2,5	90
III	tvrd	14-21	2,5-3,8	75
IV	izrazito tvrd	>21	>3,8	50

#### Napomena

Odbor za vodoprivredu ili gradsko komunalno preduzeće može dati informacije o tvrdoći obične vode.

### PAŽNJA

#### Oštećene površine

Rastvor sredstva za uklanjanje kamenca može oštetiti osetljive površine.

Uređaj pažljivo puniti ili prazniti.

1. Isključiti uređaj, vidi poglavlje Isključivanje uređaja.
2. Ostavite uređaj da se ohladi.
3. Isprazniti rezervoar za vodu.
4. Izvaditi pribor iz držača pribora.
5. Otvoriti zatvarač za održavanje. U tu svrhu otvoreni kraj produžne cevi postaviti na zatvarač za održavanje, uglaviti u vodiču i zaviti.

#### Slika U

6. Isprazniti u potpunosti vodu iz parnog kotla.

### PAŽNJA

#### Oštećenja uređaja usled sredstva za uklanjanje kamenca

Neodgovarajuće sredstvo za uklanjanje kamenca, kao i pogrešno doziranje sredstva za uklanjanje kamenca mogu oštetiti uređaj.

Koristiti isključivo sredstvo za uklanjanje kamenca kompanije KÄRCHER.

Koristiti 1 jedinicu za doziranje sredstva za uklanjanje kamenca na 0,5 l vode.

7. Rastvor sredstva za uklanjanje kamenca odrediti u skladu sa podacima na sredstvu za uklanjanje kamenca.
8. Sipati sredstvo za uklanjanje kamenca u parni kotao. Ne zatvarati parni kotao.
9. Ostaviti rastvor sredstva za uklanjanje kamenca da deluje oko 8 sati.

10. Isprazniti u potpunosti rastvor sredstva za uklanjanje kamenca iz parnog kotla.
11. Po potrebi, ponoviti postupak uklanjanja kamenca.
12. Parni kotao isprati 2-3 puta hladnom vodom kako bi se uklonili svi ostaci rastvora za uklanjanje kamenca.
13. Isprazniti u potpunosti vodu iz parnog kotla.
14. Osušiti prihvatni držač za strujni priključni kabl.
15. Zatvarač za održavanje zatvoriti pomoću produžne cevi.

### Nega pribora

(pribor - u zavisnosti od obima isporuke)

#### Napomena

Krpe od mikrovlakana nisu pogodne za sušač.

#### Napomena

Prilikom pranja krpa obratiti pažnju na napomene na etiketi za pranje. Nemojte upotrebljavati omekšivače da bi krpe dobro upijale prljavštinu.

1. Krpe za pranje poda i navlake prati u mašini za pranje na maksimalnoj temperaturi od 60 °C.

### Pomoć kod smetnji

Smetnje obično imaju jednostavne uzroke koje možete samostalno da otklonite uz pomoć sledećeg pregleda. U slučaju nedoumice ili smetnji koje nisu ovde navedene, obratite se ovlašćenoj servisnoj službi.

#### ⚠ UPOZORENJE

#### Opasnost od strujnog udara i opekotina

Sve dok je uređaj priključen na strujnu mrežu ili se nije ohladilo, otklanjanje smetnji je opasno.

Izvcite strujni utikač.

Ostavite uređaj da se ohladi.

Indikator-nedostatak vode treperi crveno i oglašava se signalni zvuk

Nema vode u rezervoaru.

- Rezervoar za vodu napuniti do oznake „MAX“.

#### Indikator-nedostatak vode svetli crveno

Nema vode u parnom kotlu. Aktivirala se zaštita od pregrevanja pumpe.

1. Isključivanje uređaja, pogledati poglavlje Isključivanje uređaja.
2. Napuniti rezervoar za vodu.
3. Uključivanje uređaja, pogledati poglavlje Uključivanje uređaja.

Rezervoar za vodu nije pravilno postavljen ili je došlo do nakupljanja kamenca.

1. Skinuti rezervoar za vodu.
2. Isprati rezervoar za vodu.
3. Postaviti rezervoar za vodu i pritisnuti prema dole sve dok ne nalegne.

#### Poluga za paru ne može da se pritisne

Poluga za paru je obezbeđena zaštitom za decu.

- Zaštitu za decu (izborni prekidač za količinu pare) postaviti napred.
- Poluga za paru je deblokirana.

#### Dugačko vreme zagrevanja

U parnom kotlu ima kamenca.

- Ukloniti kamenac iz parnog kotla.

#### Veliko iznošenje vode

U parnom kotlu ima kamenca.

- Ukloniti kamenac iz parnog kotla.

#### Pegla pod pritiskom pare „pljuje“ vodu

- Parni kotao paročistača isprati ili ukloniti kamenac, pogledati poglavlje Uklanjanje kamenca iz parnog kotla.

#### Nakon prekida u peglanju ističu kapi vode iz pegle pod pritiskom pare.

Kod dužih prekida u peglanju, para može da kondezuje u vodu pare.

- Nakon prekida u peglanju, usmeriti parni pištolj na krpu sve dok para ne bude ravnomerno isticala.

### Tehnički podaci

#### Električni priključak

Napon	V	220-240
Faza	~	1

Frekvencija	Hz	50-60
-------------	----	-------

Vrsta zaštite		IPX4
---------------	--	------

Klasa zaštite		I
---------------	--	---

#### Podaci o snazi

Snaga grejanja	W	2000
----------------	---	------

Snaga grejanja pegle	W	700
----------------------	---	-----

Maksimalni radni pritisak	MPa	0,35
---------------------------	-----	------

Vreme zagrevanja	minuta	4
------------------	--------	---

Trajno parenje	g/min	50
----------------	-------	----

Maksimalni mlaz pare	g/min	110
----------------------	-------	-----

#### Količina punjenja

Rezervoar za vodu	l	0,8
-------------------	---	-----

Parni kotao	l	0,5
-------------	---	-----

#### Dimenzije i težine

Težina (bez pribora)	kg	4,0
----------------------	----	-----

Dužina	mm	350
--------	----	-----

Širina	mm	280
--------	----	-----

Visina	mm	270
--------	----	-----

Zadržano pravo na tehničke promene.

### Съдържание

Общи указания .....	147
Употреба по предназначение .....	148
Заштита на околната среда .....	148
Акcesoари и резервни части .....	148
Обхват на доставка .....	148
Гаранция .....	148
Предпазни устройства .....	148
Описание на уреда .....	148
Монтаж .....	149
Експлоатация .....	149
Важни указания за употреба .....	151
Използване на принадлежностите .....	151
Грижа и поддръжка .....	153
Помощ при неизправности .....	154
Технически данни .....	155

### Общи указания



Преди първото използване на уреда прочетете това оригинално ръководство за експлоатация и

приложените указания за безопасност.

Процедаируйте съответно.

Запазете двете книжки за последващо използване или за следващия собственик.

## Употреба по предназначение

Използвайте уреда само в частно домакинство. Уредът е предназначен за почистване с пара и може да се използва с подходящи принадлежности, както е описано в това упътване за работа. Не са необходими почистващи препарати. Спазвайте указанията за безопасност.

## Защита на околната среда



Опаковъчните материали подлежат на рециклиране. Моля, изхвърляйте опаковките по съобразен с околната среда начин.



Електрическите и електронните уреди съдържат ценни материали, подлежащи на рециклиране, а често и съставни части, напр. батерии, акумулаторни батерии или масло, които при неправилно боравене или изхвърляне могат да представляват потенциална опасност за човешкото здраве и за околната среда. За правилното функциониране на уреда все пак тези съставни части са необходими. Обозначените с този символ уреди не трябва да бъдат изхвърляни заедно с битовите отпадъци.

### Указания за съставни вещества (REACH)

Актуална информация относно съставни вещества можете да намерите тук: [www.kaercher.com/REACH](http://www.kaercher.com/REACH)

## Аксесоари и резервни части

Използвайте само оригинални аксесоари и оригинални резервни части, по този начин осигурявате безопасната и безпроблемна експлоатация на уреда.

Информация относно аксесоари и резервни части ще намерите тук: [www.kaercher.com](http://www.kaercher.com).

## Обхват на доставка

Обхватът на доставката на уреда е изобразен върху опаковката. При разопаковане проверете съдържането за цялост. При липсващи аксесоари или при транспортни щети, моля, обърнете се към Вашия дистрибутор.

## Гаранция

Във всяка държава са валидни издадените от нашия оторизиран дистрибутор гаранционни условия. Евентуални повреди на Вашия уред ще отстраним в рамките на гаранционния срок безплатно, ако се касае за дефект в материалите или производствен дефект. В случай на предявяване на право на гаранция, се обърнете към Вашия дистрибутор или към най-близкия оторизиран сервиз, като представите касовата бележка. (Адрес, вж. задната страна)

## Предпазни устройства

### ⚠ ПРЕДПАЗЛИВОСТ

**Липсващи или променени предпазни устройства**

*Предпазните устройства служат за Вашата защита.*

*Никога не променяйте или пренебрегвайте предпазни устройства.*

## Символи върху уреда

(Според типа уред)



Опасност от изгаряне, повърхността на уреда се нагорещява по време на работата



Опасност от изгаряне от парата



Прочетете упътването за работа

## Регулатор на налягането

Регулаторът на налягането поддържа налягането в пароструйния котел максимално постоянно по време на работата. Нагряването се изключва при достигане на максималното работно налягане в пароструйния котел и при спад на налягането в пароструйния котел вследствие на отделянето на пара се включва отново.

## Предпазен термостат

Предпазният термостат предотвратява прегряване на уреда. Ако регулаторът на налягането и котелният термостат откажат в случай на грешка и уредът прегрее, тогава предпазният термостат изключва уреда. За връщане в изходно положение на предпазния термостат се обърнете към оторизирания сервиз на KÄRCHER.

## Котелен термостат

Котелният термостат изключва нагряването в случай на грешка, напр. когато в пароструйния котел няма вода и температурата в него се покачва. Когато се долее вода, уредът отново е готов за експлоатация.

## Ревизионно капаче

Ревизионното капаче затваря пароструйния котел срещу повишаване на налягането. Ревизионното капаче е същевременно и вентил за свръхналягане. Ако регулаторът на налягането е дефектен и налягането на парата в пароструйния котел се покачва, вентилът за свръхналягане се отваря и парата се отвежда навън през ревизионното капаче. Преди да пуснете отново уреда в експлоатация, се обърнете към оторизиран сервиз на KÄRCHER.

## Описание на уреда

В това ръководство за експлоатация е описано максималното оборудване. В комплекта на доставката има разлики в зависимост от модела (вижте опаковката).

**Вижте изображенията на страницата с графики Фигура А**

- 1 Контакт на уреда с капак
- 2 Резервоар за вода
- 3 Отвор за пълнене, резервоар за вода
- 4 Прекъсвач — Вкл.
- 5 Прекъсвач — Изкл.
- 6 Контролна лампа (зелена) - Нагряване
- 7 Контролна лампа (червена) - Недостиг на вода
- 8 Дръжка за носене

- ⑨ Държач за принадлежности
- ⑩ Държач за принадлежности
- ⑪ Ревизионно капаче
- ⑫ Място за съхранение на захранващия кабел
- ⑬ Носач за паркиране за подовата дюза
- ⑭ Мрежов захранващ кабел с щепсел
- ⑮ Ходови колела (2 броя)
- ⑯ Водеща ролка
- ⑰ Пароструен пистолет
- ⑱ Лост за пара
- ⑲ Бутон за деблокиране
- ⑳ Прекъсвач за избор на количеството пара (със защита за деца)
- ㉑ Пароструен маркуч
- ㉒ Пароструен щепсел
- ㉓ Точкова струйна дюза
- ㉔ Кръгла четка (малка)
- ㉕ \*\*Силова дюза
- ㉖ \*\*Кръгла четка (голяма)
- ㉗ Ръчна дюза
- ㉘ Микрофибърно покритие за ръчната дюза
- ㉙ Удължителни тръби (2 броя)
- ㉚ Бутон за деблокиране
- ㉛ Подова дюза
- ㉜ Свързване със самозалепваща лента
- ㉝ Микрофибърна кърпа за под (1 брой)
- ㉞ \*\*Микрофибърна кърпа за под (2 броя)
- ㉟ \*\*Приставка за килими
- ⓫ Средство за почистване на котлен камък
- ⓬ Ютия с пара под налягане
- ⓭ Контролна лампа (оранжева) – Нагриване
- ⓮ Прекъсвач за пара (долу)
- ⓯ Пароструен щепсел

\*\* опционално

## Монтаж

### Монтиране на принадлежностите

1. Поставете водещата ролка и ходовите колела и ги фиксирайте.  
**Фигура В**
2. Отворете капака на контакта на уреда.  
**Фигура Е**
3. Пъхнете пароструйния щепсел в контакта на уреда, докато се чуе щракване.  
**Фигура Е**

4. Поставете отворения край на принадлежността върху пароструйния пистолет и натиснете, докато щракне бутонът за деблокиране на пароструйния пистолет.  
**Фигура J**
5. Поставете отворения край на принадлежността върху точковата струйна дюза.  
**Фигура K**
6. Свържете удължителните тръби с пароструйния пистолет.
  - a. Поставете първата удължителна тръба на пароструйния пистолет и натиснете, докато щракне бутонът за деблокиране на пароструйния пистолет. Съединителната тръба е свързана.
  - b. Поставете втората удължителна тръба върху първата удължителна тръба. Съединителните тръби са свързани.
7. Поставете принадлежността и/или подовата дюза на свободния край на удължителната тръба.  
**Фигура M**  
Принадлежността е свързана.

### Демонтиране на принадлежност

1. Настройте прекъсвача за избор на количеството пара назад.  
Лостът за пара е блокиран.
2. Натиснете капака на контакта на уреда надолу и извадете пароструйния щепсел от контакта на уреда.
3. Натиснете бутона за деблокиране и извадете частите една от друга.  
**Фигура R**

## Експлоатация

### Напълване с вода

Резервоарът за вода може да се свалва по всяко време за напълване или да се напълва директно на уреда.

#### ВНИМАНИЕ

#### Повреди по уреда

*Неподходящата вода може да запуши дюзите, респ. да повреди индикацията за нивото на водата.*

*Не наливайте само дестилирана вода.*

*Използвайте максимум 50 % дестилирана вода, смесена с вода от водопровода.*

*Не наливайте кондензна вода от сушилнята.*

*Не наливайте събрана дъждовна вода.*

*Не наливайте почистващи препарати или други добавки (напр. аромати).*

### Сваляне на резервоара за вода за напълване

1. Резервоарът за вода тръба да се издърпа отвесно нагоре.  
**Фигура С**
2. При отвесно положение на резервоара за вода го напълнете до маркировката "MAX" с вода от водопровода или със смес от вода от водопровода и максимум 50 % дестилирана вода.
3. Поставете резервоара за вода и натиснете надолу, докато се фиксира.

## Напълване на резервоара за вода директно на уреда

- От съд налейте вода от водопровода или смес от вода от водопровода и максимум 50 % дестилирана вода в отвора за пълнене на резервоара за вода до маркировката "MAX".  
**Фигура D**

## Включване на уреда

### Указание

Ако в пароструйния котел няма вода или водата е съвсем малко, водната помпа се включва и изпомпва вода от резервоара за вода в пароструйния котел. Процесът на пълнене може да продължи няколко минути.

### Указание

На всеки 60 секунди уредът затваря за кратко вентила, при това трябва да се чуе тихо изсичкане. Затварянето предотвратява засядането на вентила. Изпускането на пара не се нарушава от това.



- Поставете уреда на устойчива основа.
- Включете щепсела в контакта.

### Фигура F

- Натиснете прекъсвача Вкл. Зелената контролна лампа за нагриване мига.  
**Фигура G**
- Изчакайте, докато зелената контролна лампа за нагриване започне да свети постоянно.  
**Фигура H**
- Натиснете лоста за пара.  
**Фигура I**  
Излиза пара.

## Регулиране количеството на парата

С прекъсвача за избор на количеството на парата се регулира количеството на излизащата пара. Прекъсвачът за избор има три положения:

	Максимално количество на парата
	Намалено количество на парата
	Без пара - защита за деца <b>Указание</b> В това положение лостът за парата не може да бъде задействан.

- Настройте прекъсвача за избор на необходимото количество пара.
- Натиснете лоста за пара.
- Преди началото на почистването насочете пароструйния пистолет към кърпа, докато парата започне да излиза равномерно.

## Доливане с вода

При недостиг на вода контролната лампа за недостиг на вода мига в червено и се чува звуков сигнал.

### Указание

Водната помпа пълни пароструйния котел през определени интервали. Ако напълването е успешно, червената контролна лампа за недостиг на вода изгасва.

## Указание

Ако в пароструйния котел няма вода или водата е съвсем малко, водната помпа се включва и изпомпва вода от резервоара за вода в пароструйния котел. Процесът на пълнене може да продължи няколко минути.

## ВНИМАНИЕ

### Повреди по уреда

Неподходящата вода може да запуши дюзите, респ. да повреди индикацията за нивото на водата.

Не наливайте само дестилирана вода.

Използвайте максимум 50 % дестилирана вода, смесена с вода от водопровода.

Не наливайте кондензна вода от сушилнята.

Не наливайте събрана дъждовна вода.

Не наливайте почистващи препарати или други добавки (напр. аромати).

- Напълнете резервоара за вода до маркировката "MAX" с вода от водопровода или смес от вода от водопровода и максимум 50 % дестилирана вода.  
Уредът е в готовност за експлоатация.

## Изключване на уреда

- Натиснете прекъсвача Изкл.  
**Фигура P**  
Уредът е изключен.
- Натиснете лоста за пара, докато спре да излиза пара.  
**Фигура Q**  
Пароструйният котел е освободен от налягането.
- Настройте защитата за деца (прекъсвач за избор на количеството пара) назад.  
Лостът за пара е блокиран.
- Натиснете капака на контакта на уреда надолу и извадете пароструйния щепсел от контакта на уреда.
- Извадете щепсела от контакта.
- Изпразнете резервоара за вода.

## Изплакване на пароструйния котел

Изплаквайте пароструйния котел на уреда най-късно след всяко 10-то напълване на резервоара.

- Изключете уреда, вж. глава Изключване на уреда.
- Оставете уреда да се охлади.
- Изпразнете резервоара за вода.
- Свалете принадлежностите от държачите за принадлежностите.
- Отворете ревизионното капаче. За целта поставете отворения край на удължителната тръба върху ревизионното капаче, фиксирайте го във водача и го завийте.  
**Фигура U**
- Напълнете пароструйния котел с вода и го наклонете силно. По този начин се разтварят остатъците от варовик, останали по пода на пароструйния котел.
- Излейте напълно водата от пароструйния котел.  
**Фигура V**

## Съхранение на уреда

1. Поставете удължителните тръби в големите носачи за принадлежностите.
2. Поставете ръчната дюза и точковата струйна дюза върху всяка една удължителна тръба.
3. Закрепете голямата кръгла четка към точковата струйна дюза.
4. Поставете малката кръгла четка и дюзите в средния носач за принадлежностите.
5. Закачете подовата дюза в позицията за паркиране.

### Фигура S

6. Навийте пароструйния маркуч около удължителната тръба и поставете пароструйния пистолет в подовата дюза.

### Фигура T

7. Навийте мрежовия захранващ кабел около удължителните тръби.
8. Поставете мрежовия захранващ кабел в отделението за принадлежностите.
9. Съхранявайте уреда на сухо и защитено от замръзване място.

## Важни указания за употреба

### Почистване на подови повърхности

Препоръчваме преди използване на уреда подът да се измете или да се почисти с прахосмукачка. Така още преди влажното почистване подът се освобождава от мръсотия и свободни частици.

### Освежаване на текстил

Преди третиране с уреда винаги проверявайте устойчивостта на текстилните тъкани на скрито място: Облейте текстилната тъкан с пара, оставете да изсъхне и след това проверете за промени в цвета или формата.

### Почистване на повърхности с покритие или лакирани повърхности

#### ВНИМАНИЕ

#### Повредени повърхности

*Парата може да разтвори восък, мебелен лак, изкуствени покрития или бои, както и лепилото, с което са залепени мебелните кантове.*

*Не насочвайте парата към лепени мебелни кантове, тъй като лепилото, с което са залепени, може да се разтвори.*

*Не използвайте уреда за почистване на лакирани дървени подове или паркет.*

*Не използвайте уреда за почистване на лакирани или снабдени с изкуствено покритие повърхности, като напр. кухненски и стайни мебели, врати или паркет.*

1. За почистването на тези повърхности облейте за кратко една кърпа с пара и избършете повърхностите с нея.

### Почистване на стъкло

#### ВНИМАНИЕ

#### Счуване на стъклото и повредени повърхности

*Парата може да повреди запечатани места по прозоречната рамка и при ниски външни температури да доведе до напрежения по повърхността на прозоречното стъкло, а с това и до счуване на стъклото.*

*Не насочвайте парата към запечатани места по прозоречната рамка.*

*При ниски външни температури загрявайте прозоречното стъкло, като леко обливате с пара цялата повърхност на стъклото.*

- Почиствайте повърхността на прозореца с ръчна дюза и покривало. За изтегляне на водата използвайте приставка за прозорци или избършете повърхностите до сухо.

## Използване на принадлежностите

### Пароструен пистолет

Пароструйният пистолет може да се използва без принадлежност за следните области на употреба:

- За отстраняване на леки гънки от закачени дрехи: Облейте с пара закачената дреха от разстояние 10-20 cm.
- За избърсване на влажен прах: Облейте за кратко една кърпа с пара и избършете мебелите с нея.

### Точкова струйна дюза

Точковата струйна дюза е подходяща за почистването на трудно достъпни места, fugи, арматури, канали, умивалници, тоалетни, щори или радиатори. Колкото по-близо е точковата струйна дюза до замърсеното място, толкова по-висок е ефектът от почистването, тъй като температурата и количеството на парата са най-високи на изхода на дюзата. Преди почистване с пара силните варовикови отлагания могат да бъдат третирани с подходящ почистващ препарат. Оставете почистващия препарат да действа около 5 минути и след това изпуснете пара.

1. Поставете точковата струйна дюза на пароструйния пистолет.

### Фигура J

### Кръгла четка (малка)

Малката кръгла четка е подходяща за почистване на упорити замърсявания. Упоритите замърсявания могат да се отстраняват по-лесно чрез изчеткване.

#### ВНИМАНИЕ

#### Повредени повърхности

*Четката може да надраска чувствителни повърхности.*

*Не е подходяща за почистване на чувствителни повърхности.*

1. Монтирайте малката кръгла четка на точковата струйна дюза.

### Фигура K

### Кръгла четка (голяма)

Голямата кръгла четка е подходяща за почистване на големи заоблени повърхности, напр. умивалници, душове, вани, кухненски мивки.

#### ВНИМАНИЕ

#### Повредени повърхности

*Четката може да надраска чувствителни повърхности.*

*Не е подходяща за почистване на чувствителни повърхности.*

1. Монтирайте голямата кръгла четка на точковата струйна дюза.

### Фигура K

### Силова дюза

Силовата дюза е подходяща за почистване на упорити замърсявания, продухване на ъгли, фуги и т.н.

1. Монтирайте силовата дюза аналогично на кръглата четка върху точковата струйна дюза.  
**Фигура К**

### Ръчна дюза

Ръчната дюза е подходяща за почистване на малки миещи се повърхности, душ кабинни и огледала.

1. Поставете ръчната дюза аналогично на точковата струйна дюза на пароструйния пистолет.

#### Фигура J

2. Изтеглете покривалото върху ръчната дюза.

### Подова дюза

Подовата дюза е подходяща за почистване на миещи се стенни и подови настилки, напр. каменни подове, плочки и подове от PVC.

#### ВНИМАНИЕ

**Повреди вследствие на въздействието на парата**

*Силна топлина и овлажняване могат да доведат до повреди.*

*Преди употребата проверявайте устойчивостта на силна топлина и въздействието на парата на незабележимо място с малко количество пара.*

#### Указание

*Остатъци от почистващи препарати или поддържащи емулсии, налични върху повърхността, която ще се почиства, при почистване с пара могат да доведат до петна, които изчезват при многократно приложение. Препоръчваме преди използване на уреда подът да се измете или да се почисти с прахосмукачка. Така още преди влажното почистване подът се освобождава от мръсотия и свободни частици. Силно замърсените повърхности обработвайте бавно, за да въздейства парата по-дълго време.*

1. Свържете удължителните тръби с пароструйния пистолет.

#### Фигура L

2. Поставете подовата дюза на удължителната тръба.

#### Фигура M

3. Закрепете кърпата за под към подовата дюза.
  - a Поставете кърпата за под със залепващите ленти нагоре върху пода.
  - b С лек натиск поставете подовата дюза върху кърпата за под.

#### Фигура N

Благодарение на закрепването с лепенки кърпата за под прилепва автоматично към подовата дюза.

### Сваляне на кърпата за под

1. Поставете единия крак върху планката за обслужване с крак на кърпата за под и повдигнете подовата дюза нагоре.

#### Фигура N

#### Указание

*В началото действието на лепенката на кърпата за под е все още много силно и вероятно тя ще се отделя трудно от подовата дюза. След неколнократна употреба и след изпирание на кърпата за под последната може да се отделя лесно от подовата дюза и е постигнала оптималната адхезия.*

### Паркиране на подова дюза

1. При прекъсване на работа закачете подовата дюза в носача за паркиране.

#### Фигура S

### Приставка за килими

С приставката за килими могат да се освежават килими.

#### ВНИМАНИЕ

**Повреди по приставката за килими и килима**  
*Замърсявания по приставката за килими, както и силна топлина и овлажняване могат да доведат до повреди на килима.*

*Затова преди употребата проверявайте устойчивостта на силна топлина и въздействието на парата върху килима на незабележимо място с малко количество пара. Вземайте под внимание указанията за почистване на производителя на килима.*

*Уверете се, че преди употребата на приставката за килими килимът е почистен с прахосмукачка и петната са отстранени.*

*Преди употреба и след работни паузи отстранявайте евентуално събрала се вода (конденз) в уреда чрез изпускане на пара в канал (без кърпа за под/с принадлежност).*

*Използвайте приставката за килими само с кърпа за под на подовата дюза.*

*При употребата на приставката за килими почиствайте с пара на слаба парна степен. Не насочвайте постоянно парата към едно място (не повече от 5 секунди), за да избегнете силно овлажняване и риска от повреди вследствие на температурно въздействие.*

*Не използвайте приставката за килими върху килими с високи влакна.*

### Закрепване на приставката за килими към подовата дюза

1. Закрепване на кърпата за под към подовата дюза, вж. глава Подова дюза.  
**Фигура N**
2. С лек натиск плъзнете подовата дюза навътре в приставката за килими и оставете да се фиксира.  
**Фигура O**
3. Започнете почистването на килима.

### Сваляне на приставката за килими от подовата дюза

#### ⚠ ПРЕДПАЗЛИВОСТ

#### Изгаряния на краката

*При работа с пара приставката за килими може да се нагрее силно.*

*Не работете с и не сваляйте приставката за килими боси или с открити сандали.*

*Работете с и сваляйте приставката за килими само с подходящи обувки.*

1. С върха на обувката натиснете надолу планката на приставката за килими.
2. Повдигнете нагоре подовата дюза.  
**Фигура O**



## Ютия с пара под налягане

### Указание

Препоръчваме да се използва масата за гладене KÄRCHER с активно измукване на пара. Тази маса за гладене е оптимално съгласувана със закуления уред. Тя улеснява и ускорява процеса на гладене. Във всеки случай използваната маса за гладене трябва да има паропропусклива, решетъчна основа за гладене.

### Указание

Трябва да се има предвид, че при маса за гладене без измукване на парата е възможно просмукване с влага на калъфа на масата за гладене, когато се събира конденз.

### Пускане в експлоатация на ютията с пара под налягане

## ВНИМАНИЕ

### Материални щети поради конденз/влага

Възможно е при гладенето върху пода да капе кондензна вода, която да повреди чувствителна подова настилка.

По възможност извършвайте работи по гладене върху подова настилка, която е нечувствителна към кондензна вода (напр. от плочки/камък). При чувствителна подова настилка се уверете, че зоната, върху която може да капе кондензна вода, е достатъчно защитена (напр. посредством водонепропусклива постелка).

### Указание

Основата на ютията трябва да е гореща, за да не кондензира парата по нея и да навлажни дрехите за гладене.

1. Уверете се, че в пароструйния котел на пароструйния уред има вода от водопровода или смес от вода от водопровода и макс. 50 % дестилирана вода.
2. Плънете пароструйния щепсел на ютията в контакта на уреда, докато щракне доловимо.
3. Пуснете пароструйния уред в експлоатация, вж. глава Включване на уреда.
4. Изчакайте, докато пароструйният уред е готов за експлоатация.
5. Ютията е готова за употреба, щом контролната лампа (оранжева) изгасне.
6. По време на използването контролната лампа светва, когато ютията се нагрява допълнително. При допълнителното нагряване използването не трябва да се прекъсва.

### Парно гладене

## ВНИМАНИЕ

### Повреди по дрехи

Неспазването на указанията за гладене, посочени на дрехата, може да доведе до повреди. Спазвайте указанията за гладене, посочени на дрехата.

### Указание

С постоянната, оптимална настройка на температурата могат да се гледят всички устойчиви на гладене тъкани, без температурата да се настройва допълнително. Гладете чувствителни материали и щампи от обратната страна с помощта на пара, без директен контакт с ютията.

## Указание

Ютията е оборудвана с изключваща автоматика, която изключва уреда при липса на движение в продължение на повече от 5 минути. Тази изключваща автоматика повишава безопасността и пести енергия, тъй като ютията не се нагрява непрекъснато. Ютията се включва отново, когато бъде задвижена, и започва с нагряването.

### Указание

За третирането с пара на завеси, дрехи и т. н. е изправено състояние ютията може да се държи отвесно.

1. Щом контролната лампа (оранжева) - Нагряване на ютията - изгасне, гладенето може да започне.
2. Натиснете прекъсвача за пара на дръжката надолу. Парата излиза, докато прекъсвачът е натиснат.
3. Преди началото на гладенето и след паузи по време на гладенето насочете изпусканата пара към кърпа, докато парата започне да излиза равномерно.

### Сухо гладене

## ВНИМАНИЕ

### Повреди по уреда

Недостигът на вода в пароструйния котел води до повреди на уреда

Уверете се, че в пароструйния котел има вода.

## ВНИМАНИЕ

### Повреди по дрехи

Неспазването на указанията за гладене, посочени на дрехата, може да доведе до повреди.

Спазвайте указанията за гладене, посочени на дрехата.

### Указание

С постоянната, оптимална настройка на температурата могат да се гледят всички устойчиви на гладене тъкани, без температурата да се настройва допълнително. Гладете чувствителни материали и щампи от обратната страна с помощта на пара, без директен контакт с ютията.

- Изчакайте, докато контролната лампа (оранжева) - Нагряване на ютията - изгасне. Ютията е в готовност за гладене.

## Грижа и поддръжка

### Почистване на варовика в пароструйния котел

### Указание

Тъй като в уреда се отлага варовик, препоръчваме уредът да се почиства от варовик съобразно с посочения в таблицата брой на пълнения на резервоара за вода (ПР=пълнения на резервоара).

Ниво на твърдост	°dH	mmol/l	ПР
I	мека	0-7	0-1,3
II	средна	7-14	1,3-2,5
III	твърда	14-21	2,5-3,8
IV	много твърда	>21	>3,8

### Указание

Служба Водоснабдяване или общината дават информация относно твърдостта на водата от водопроводната мрежа.

## ВНИМАНИЕ

### Повредени повърхности

Разтворът за почистване на варовика може да разяде чувствителните повърхности.

Напълвайте и изпразвайте уреда внимателно.

1. Изключете уреда, вж. глава Изключване на уреда.
2. Оставете уреда да се охладни.
3. Изпразнете резервоара за вода.
4. Свалете принадлежността от държача за принадлежности.
5. Отворете ревизионното капаче. За целта поставете отворения край на удължителна тръба върху ревизионното капаче, фиксирайте го във водача и го завийте.

### Фигура U

6. Излейте напълно водата от пароструйния котел.

## ВНИМАНИЕ

### Повреди на уреда от средство за почистване на варовика

Неподходящо средство за почистване на варовика, както и неправилното дозиране на средство за почистване на варовика може да повреди уреда.

Използвайте само средството за почистване на варовик на KÄRCHER.

Използвайте 1 доза от средството за почистване на варовика за 0,5 l вода.

7. Прилагайте разтвора за почистване на варовика съгласно указанията, дадени върху средството на почистване на варовика.
8. Сипете в пароструйния котел разтвор за почистване на варовика. Не затваряйте пароструйния котел.
9. Оставете разтвора за почистване на варовика да действа около 8 часа.
10. Излейте напълно разтвора за почистване на варовика от пароструйния котел.
11. При необходимост повторете процеса на почистване на варовика.
12. Изплакнете пароструйния котел 2-3 пъти със студена вода, за да отстраните всички остатъци от разтвора за почистване на варовика.
13. Излейте напълно водата от пароструйния котел.
14. Подсушете мястото за съхранение на захранващия кабел.
15. Завинтете ревизионното капаче към удължителна тръба.

## Грижи за принадлежностите

(принадлежности - в зависимост от комплекта на доставката)

### Указание

Микрофибърните кърпи не са подходящи за сушене в сушилня.

### Указание

За изпирането на кърпите съблюдавайте указанията върху етикета за пране. Не използвайте омекотител, за да може кърпите да поемат добре мръсотията.

1. Перете кърпите за под и покривалата в пералня при максимална температура 60 °C.

## Помощ при неизправности

Много често причините за повреда са елементарни и с помощта на следните указания може сами да ги отстраните. Ако не сте сигурни или повредите не са описани тук, обърнете се към оторизирания сервиз.

### ⚠ ПРЕДУПРЕЖДЕНИЕ

#### Опасност от токов удар и изгаряне

Докато уреда е свързан с електрическата мрежа или още не се е охладил, отстраняването на неизправности е опасно.

Издържайте щепсела.

Оставете уреда да се охладни.

#### Контролната лампа за недостиг на вода мига в червено и се чува звуков сигнал

Липса на вода в резервоара за вода.

- Напълнете резервоара за вода до маркировката "MAX".

#### Контролната лампа за недостиг на вода свети в червено

Липса на вода в пароструйния котел. Защитата от прегряване на помпата се е задействала.

1. Изключете уреда, вж. глава Изключване на уреда.
2. Пълнене на резервоара за вода.
3. Включете уреда, вж. глава Включване на уреда. Резервоарът за вода не е поставен правилно или съдържа варовик.

1. Свалете резервоара за вода.
2. Изплакнете резервоара за вода.
3. Поставете резервоара за вода и натиснете надолу, докато се фиксира.

#### Лостът за парата не може да се включи

Лостът за парата е фиксиран със защитата за деца.

- Настройте защитата за деца (прекъсвач за избор на количеството пара) напред.
- Лостът за пара е деблокиран.

#### Удължаване на времето за загреване

Пароструйният котел съдържа варовик.

- Почистване на варовика в пароструйния котел.

#### Високо изпускане на вода

Пароструйният котел съдържа варовик.

- Почистване на варовика в пароструйния котел.

#### Ютията с пара под налягане "плюс" вода

- Изплакнете или почистете от варовик пароструйния котел на пароструйния уред, вж. глава Почистване от варовик на пароструйния котел.

#### След паузи по време на гладенето от ютията с

#### пара под налягане излизат капки вода

При по-продължителни паузи в гладенето парата може да кондензира в паропровода.

- След паузи по време на гладенето насочете изпусканата пара към кърпа, докато парата започне да излиза равномерно.

## Технически данни

Електрически извод		
Напрежение	V	220-240
Фаза	~	1
Честота	Hz	50-60
Тип защита	IPX4	
Клас защита	I	
Данни за мощността		
Нагревателна мощност	W	2000
Нагревателна мощност ютия	W	700
Максимално работно налягане	MPa	0,35
Време за подгряване	Минути	4
Продължително пускане на пара	g/min	50
Максимално изпускане на пара	g/min	110
Количество на пълнене		
Резервоар за вода	l	0,8
Пароструен котел	l	0,5
Размери и тегла		
Тегло (без принадлежности)	kg	4,0
Дължина	mm	350
Широчина	mm	280
Височина	mm	270

Запазваме си правото на технически промени.

## Sisukord

Üldised juhised .....	155
Sihtotstarbeline kasutamine .....	155
Keskonnakaitse .....	155
Lisavarustus ja varuosad .....	155
Tarnekomplekt .....	155
Garantii .....	155
Ohutusseadised .....	155
Seadme kirjeldus .....	156
Montaaž .....	156
Käitus .....	156
Olulised rakendusjuhised .....	158
Tarvikute kasutamine .....	158
Hooldus ja jooksevremont .....	160
Abi rikete korral .....	160
Tehnilised andmed .....	161

## Üldised juhised



Enne seadme esmast kasutamist lugege see originaalkasutusjuhend ja kaasasolevad ohutusjuhised läbi. Toimige neile vastavalt.

Hoidke mõlemad brošüürid hilisemaks kasutamiseks või järgmise omaniku tarbeks alles.

## Sihtotstarbeline kasutamine

Kasutage seadet eranditult eramajapidamises. Seade on ette nähtud auruga puhastamiseks ja seda saab kasutada sobivate tarvikutega nagu käesolevas kasutusjuhendis kirjeldatud. Puhastusvahendeid ei ole vaja. Järgige ohutusjuhiseid.

## Keskonnakaitse



Pakkematerjalid on taaskasutatavad. Utiliseerige pakendit keskkonnasäästlikult.



Elektrilised ja elektroonilised seadmed sisaldavad väärtuslikke taaskasutatavaid materjale ja sageli koostisosi nagu patareid, akud või õli, mis võivad vale ümberkääimise või vale utiliseerimise

korral kujutada potentsiaalset ohtu inimeste tervisele ja keskkonnale. Seadme nõuetekohaseks käitamiseks on neid koostisosi siiski vaja. Selle sümboliga tähistatud seadmeid ei tohi utiliseerida koos olmeprügiga.

## Juhised koostisainete kohta (REACH)

Aktuaalse info koostisainete kohta leiate aadressilt: [www.kaercher.com/REACH](http://www.kaercher.com/REACH)

## Lisavarustus ja varuosad

Kasutage ainult originaaltarvikuid ja originaalvaruosi, mis tagavad seadme ohutu ja tõrgeteta käituse.

Tarvikute ja varuosade kohta leiate teavet aadressilt [www.kaercher.com](http://www.kaercher.com).

## Tarnekomplekt

Seadme tarnekomplekt on kujutatud pakendil. Lahtipakkimisel kontrollige, kas pakendi sisu on täielik. Puuduolevate tarvikute või transpordikahjustuste korral teavitage oma edasimüüjat.

## Garantii

Igas riigis kehtivad meie volitatud müügiesindaja antud garantiitingimused. Seadmel esinevad mistahes rikked kõrvaldame garantiiajal tasuta, kui põhjuseks on materjali- või tootmisviga. Garantiijuhtumil pöörduge ostu tõendava dokumendiga oma edasimüüja või lähima volitatud klienditeeninduse poole. (Aadressi vt tagaküljelt)

## Ohutusseadised

### △ ETTEVAATUS

#### **Puuduvad või muudetud ohutusseadised**

Ohutusseadised on ette nähtud Teie kaitseks.

Ärge kunagi muutke või hiilige kõrvalse ohutusseadistest.

### Seadmel olevad sümbolid

(olenevalt seadme tüübist)

	Põletusoht, seadme pealispind muutub käituse ajal kuumaks
	Aurust tingitud kõrvetusoht
	Kasutusjuhendi lugemine

## Rõhuregulaator

Rõhuregulaator hoiab rõhu aurukatlas käituse ajal võimalikult konstantsena. Küttesüsteem lülitatakse maksimaalse töörõhu saavutamisel aurukatlas välja ja lülitatakse rõhu langemisel aurukatlas auruvõtmise tagajärjel jälle juurde.

## Ohutustermostaat

Ohutustermostaat takistab seadme ülekuumenemist. Kui rõhuregulaator ja katla termostaat vea korral välja langevad ja seade üle kuumeneb, lülitab ohutustermostaat seadme välja. Pöörduge ohutustermostaadi lähtestamiseks KÄRCHERi pädeva klienditeeninduse poole.

## Katla termostaat

Katla termostaat lülitab vea korral küttesüsteemi välja, nt kui auruKatlas pole vett ja temperatuur auruKatlas tõuseb.

Kohe kui Te lisate vett, on seade jälle kasutusvalmis.

## Hoolduslukk

Hoolduslukk sulgeb auruKatla olemasoleva rõhu vastu. Hoolduslukk on samaaegselt ülerõhuventiil. Kui rõhuregulaator on defektne ja auruRõhk auruKatlas tõuseb, avaneb ülerõhuventiil ja aur tungib hooldusluku kaudu välja.

Pöörduge enne seadme taaskäikuvõtmist KÄRCHERI pädeva klienditeeninduse poole.

## Seadme kirjeldus

Selles kasutusjuhendis kirjeldatakse maksimaalset varustust. Olenevalt mudelist on tarnekomplektis erinevusi (vt pakendit).

**Jooniseid vt graafika leheküljel**

### Joonis A

- ① Seadme pistikupesa kattega
- ② Veepaak
- ③ Veepaagi täiteava
- ④ Lülitid - sisse
- ⑤ Lülitid - välja
- ⑥ Kontroll-lamp (roheline) - küttesüsteem
- ⑦ Kontroll-lamp (punane) - veepuudus
- ⑧ Kandekäepide
- ⑨ Tarvikute hoidik
- ⑩ Tarvikute hoidik
- ⑪ Hoolduslukk
- ⑫ Toitejuhtme säilituskoht
- ⑬ Põrandadüüsi parkimishoidik
- ⑭ Võrgupistikuga võrguühendusjuhe
- ⑮ Tõõrattad (2 tk)
- ⑯ Juhttrull
- ⑰ Aurupüstol
- ⑱ Auruhoob
- ⑲ Lahtilukustusklahv
- ⑳ Aurukoguse valiklülitid (lapselukuga)
- ㉑ Auruvoolik
- ㉒ Aurupistik
- ㉓ Punktjoadüüs
- ㉔ Ümarhari (väike)
- ㉕ \*\*Power-düüs
- ㉖ \*\*Ümarhari (suur)
- ㉗ Käsidüüs
- ㉘ Käsidüüsi mikroküdatel
- ㉙ Pikendustorud (2 tk)
- ㉚ Lahtilukustusklahv

- ㉛ Põrandadüüs
- ㉜ Takjaühendus
- ㉝ Mikroküdatel põrandalapp (1 tk)
- ㉞ \*\*Mikroküdatel põrandalapp (2 tk)
- ㉟ \*\*Vaibalügu
- ⓫ Katlakivi eemaldusvahend
- ⓬ Aururõhk-triikraud
- ⓭ Kontroll-lamp (oranž) - küttesüsteem
- ⓮ Auru lülitid (all)
- ⓯ Aurupistik

\*\* lisavarustus

## Montaaž

### Tarvikute monteerimine

1. Pistke juhttrull ja jooksurattad sisse ja fikseerige.  
**Joonis B**
2. Avage seadme pistikupesa kate.  
**Joonis E**
3. Pistke aurupistik seadme pistikupessa, kuni aurupistik kuuldavalt fikseerub.  
**Joonis E**
4. Lükake tarviku lahtine ots aurupüstolile, kuni aurupüstoli lahtilukustusklahv fikseerub.  
**Joonis J**
5. Lükake tarviku lahtine ots punktjoadüüsile.  
**Joonis K**
6. Ühendage pikendustorud aurupüstoliga.
  - a Lükake 1. pikendustoru aurupüstolile, kuni aurupüstoli lahtilukustusklahv fikseerub. Ühendustoru on ühendatud.
  - b Lükake 2. pikendustoru 1. pikendustorule. Ühendustorud on ühendatud.**Joonis L**
7. Lükake tarvik ja / või põrandadüüs pikendustoru vabale otsale.  
**Joonis M**  
Tarvik on ühendatud.

### Tarvikute lahutamine

1. Seadke aurukoguse valiklülitid taha. Auruhoob on blokeeritud.
2. Vajutage seadme pistikupesa kate alla ja tõmmake aurupistik seadme pistikupesast välja.
3. Vajutage lahtilukustusklahvi ja tõmmake osad üks-teisest välja.  
**Joonis R**

## Käitus

### Veega täitmine

Veepaagi saab igal ajal täitmiseks maha võtta või otse seadmel täita.

### TÄHELEPANU

#### Kahjustused seadmel

*Ebasobiva vee tõttu võivad düüsid ummistuda või vee-tasemenäidik kahjustada saada.*

*Ärge lisage puhas destilleeritud vett. Kasutage maksimaalselt 50 % destilleeritud vett segatuna kraaniveega.*

*Ärge lisage kondensvett pesukuivatist.*

*Ärge lisage kogunenud vihmavett.*

*Ärge lisage puhastusvahendeid või muid lisandeid (nt lõhnu).*

### Veepaagi äravõtmine täitmiseks

1. Tõmmake veepaak vertikaalselt üles.  
**Joonis C**
2. Täitke veepaak vertikaalselt kraaniveega või kraanivee ja maksimaalselt 50 % destilleeritud vee seguga kuni tähistuseni „MAX“.
3. Pange veepaak sisse ja vajutage alla, kuni see fikseerub.

### Veepaagi täitmine otse seadmel

1. Kallake kraanivesi või kraanivee ja maksimaalselt 50 % destilleeritud vee segu anumast kuni tähistuseni „MAX“ veepaagi täiteavasse.  
**Joonis D**

### Seadme sisselülitamine

#### Märkus

Kui aurukatlas puudub vesi või vett on liiga vähe, käivitub veepump ja transportib vee veepaagist aurukatlasse. Täitmisprotsess võib kesta mitu minutit.

#### Märkus

Seade sulgeb iga 60 sekundi tagant lühiajaliselt ventiili, seejuures on kuulda vaikset klõpsamist. Sulgemine takistab ventiili kinnikiilumist. Auru väljakandmist see ei piira.

1. Asetage seade kindlale aluspinnale.
2. Pistke võrgupistik pistikupesasse.  
**Joonis F**
3. Vajutage lülitit-sisse. Vilgub küttesüsteemi roheline kontroll-lamp.

#### Joonis G

4. Oodake, kuni küttesüsteemi roheline kontroll-lamp põleb konstantselt.

#### Joonis H



5. Vajutage auruhooba.

#### Joonis I

Aur voolab välja.

### Aurukoguse reguleerimine

Aurukoguse valiklülitiga reguleeritakse väljavoolavat aurukogust. Valiklülitil on 3 asendit:

	Maksimaalne aurukogus
	Vähendatud aurukogus
	Aur puudub - lapselukk <b>Märkus</b> Selles asendis ei saa auruhooba vajutada.

1. Seadke aurukoguse valiklülitil vajaliku aurukoguse peale.
2. Vajutage auruhooba.
3. Suunake enne puhastamise algust aurupüstol lapi-le, kuni aur väljub ühtlaselt.

### Veega järeltäitmine

Veepuuduse korral vilgub veepuuduse kontroll-lamp punaselt ja kostub signaalheli.

#### Märkus

Veepump täidab aurukatelt intervallides. Kui täitmine on edukas, kustub veepuuduse punane kontroll-lamp.

#### Märkus

Kui aurukatlas puudub vesi või vett on liiga vähe, käivitub veepump ja transportib vee veepaagist aurukatlasse. Täitmisprotsess võib kesta mitu minutit.

### TÄHELEPANU

#### Kahjustused seadmel

Etasobiva vee tõttu võivad düüsid ummistuda või veetasemenäidik kahjustada saada.

Ärge lisage puhast destilleeritud vett. Kasutage maksimaalselt 50 % destilleeritud vett segatuna kraaniveega.

Ärge lisage kondensvett pesukuivatist.

Ärge lisage kogunenud vihmavett.

Ärge lisage puhastusvahendeid või muid lisandeid (nt lõhnu).

1. Täitke veepaak kraaniveega või kraanivee ja maksimaalselt 50 % destilleeritud vee seguga kuni tähistuseni „MAX“.

Seade on kasutusvalmis.

### Seadme väljalülitamine

1. Vajutage lülitit-välja.  
**Joonis P**  
Seade on välja lülitatud.
2. Vajutage auruhooba, kuni auru enam välja ei voola.  
**Joonis Q**  
Aurukatelt on survevaba.
3. Seadke lapselukk (aurukoguse valiklülitit) taha. Auruhoob on blokeeritud.
4. Vajutage seadme pistikupesast välja. Tõmmake võrgupistik pistikupesast välja.
5. Tõmmake võrgupistik pistikupesast välja.
6. Tühjendage veepaak.

### Aurukatla loputamine

Loputage seadme aurukatelt hiljemalt pärast iga 10. katlatäitmist.

1. Lülitage seade välja, vt peatükki Seadme väljalülitamine.
2. Laske seadmel maha jahtuda.
3. Tühjendage veepaak.
4. Võtke tarvikud tarvikuhoidikust välja.
5. Avage hoolduslukk. Selleks pange pikendustoru lahtine ots hooldusluku-le, fikseerige juhikusse ja keerake lahti.

#### Joonis U

6. Täitke aurukatelt veega ja pöörake tugevalt. Selle kaudu vabanevad katlakivijäägid, mis on ladestunud aurukatla põhjale.
7. Tühjendage aurukatelt täielikult veest.

#### Joonis V

### Seadme hoidmine

1. Pistke pikendustorud suurtesse tarvikute hoidikutesse.
2. Pistke käsidüüs ja punktjoadüüs vastavalt 1 pikendustorule.
3. Kinnitage suur ümarhari punktjoadüüsile.
4. Pistke väike ümarhari ja düüsid keskmistesse tarvikute hoidikutesse.
5. Riputage pörandadüüs parkimishoidikusse.  
**Joonis S**
6. Kerige auruvoolik pikendustorude ümber ja pistke aurupüstol pörandadüüsi.  
**Joonis T**
7. Kerige võrgukaabel pikendustorude ümber.
8. Pistke võrgukaabel tarvikulaekasse.
9. Ladustage seadet kuivas ja külmumiskindlas kohas.

## Olulised rakendusjuhised

### Põrandapindade puhastamine

Soovitame põrandat enne seadme kasutamist pühkida või imeda. Nii vabastatakse põrand juba enne märgpuhastust mustusest ja lahtistest osakestest.

### Tekstiilide värskendamine

Enne seadme käitlemist kontrollige alati tekstiilide taluvust varjatud kohas: Aurutage tekstiili, laske kuivada ja kontrollige seejärel värvuse või vormi muutusi.

### Kattega või lakitud pealispindade puhastamine

#### TÄHELEPANU

##### **Kahjustatud pealispinnad**

*Aur võib lahustada vaha, mööblipoliituri, plastkatteid või värvi ning vabastada servakandi servadelt.*

*Ärge suunake auru liimitud servadele, kuna servakant võib lahti tulla.*

*Ärge kasutage seadet pitseerimata puit- või parkettpõrandate puhastamiseks.*

*Ärge kasutage seadet lakitud või plastkattega pealispindade nagu nt köögi- ja elutoamööbli, uste või parketi puhastamiseks.*

1. Nende pealispindade puhastamiseks aurutage korra lappi ja pühkige sellega pealispinnad üle.

### Klaasi puhastamine

#### TÄHELEPANU

##### **Klaasi purunemine ja kahjustatud pealispind**

*Aur võib kahjustada aknaraami pitseeritud kohti ja põhjustada madalatel välistemperatuuridel pingeid aknalaaside pealispinnal ja selle kaudu klaasi purunemist.*

*Ärge suunake auru aknaraami pitseeritud kohtadele. Soojendage aknalaase madalatel välistemperatuuridel, aurutades kergelt kogu klaasipealispinda.*

- Puhastage akna pind käsidüüsi ja kattega. Vee äratõmbamiseks kasutage aknapuhastit või pühkige pinnad kuivaks.

## Tarvikute kasutamine

### Aurupüstol

Aurupüstolilt saab kasutada järgmiste kasutusvaldkondade jaoks ilma tarvikuteta:

- Kergeid voltide eemaldamiseks rippumatelt riideesemetelt: Aurutage riideeset 10-20 cm kauguselt.
- Niiske tolmu pühkimiseks: Aurutage korra lappi ja pühkige sellega mööbel üle.

### Punktjoadüüs

Punktjoadüüs sobib raskesti ligipääsetavate kohtade, vaukide, armatuuride, äravoolude, kraanikausside, WC-de, ribakardinate või küttekehade puhastamiseks. Mida lähemal on punktjoadüüs määratud kohale, seda suurem on puhastustoime, kuna temperatuur ja aurukogus on kõige suuremad. Tugevaid katlakiviladestisi võib enne auruga puhastamist töödelda sobiva puhastusvahendiga. Laske puhastusvahendil u 5 minutit mõjuda ja aurutage seejärel.

1. Lükake punktjoadüüs aurupüstolile.

#### Joonis J

### Ümarhari (väike)

Väike ümarhari sobib raskestieemaldatavate mustuste puhastamiseks. Harjamisega saab raskestieemaldatavad mustused kergemini eemaldada.

## TÄHELEPANU

### **Kahjustatud pealispinnad**

*Hari võib tundlikke pindu kriimustada.*

*Mitte sobilik tundlike pindade puhastamiseks.*

1. Monteerige väike ümarhari punktjoadüüsile.

#### Joonis K

### Ümarhari (suur)

Suur ümarhari sobib suurte ümarate pindade, nt kraanikausside, dušivannide, vannide, köögivalamute puhastamiseks.

## TÄHELEPANU

### **Kahjustatud pealispinnad**

*Hari võib tundlikke pindu kriimustada.*

*Mitte sobilik tundlike pindade puhastamiseks.*

1. Monteerige suur ümarhari punktjoadüüsile.

#### Joonis K

### Power-düüs

Power-düüs sobib raskestieemaldatavate mustuste puhastamiseks; nurkade, vaukide jms väljapuhumiseks.

1. Monteerige power-düüs vastavalt ümarale harjale punktjoadüüsile.

#### Joonis K

### Käsidüüs

Käsidüüs sobib väikeste pestavate pindade, dušikabiinide ja peeglite puhastamiseks.

1. Lükake käsidüüs vastavalt punktjoadüüsile aurupüstolile.

#### Joonis J

2. Tõmmake kate üle käsidüüsi.

### Põrandadüüs

Põrandadüüs sobib pestavate sein- ja põrandakatete, nt kivipõrandate, plaatide ja PVC-põrandate puhastamiseks.

## TÄHELEPANU

### **Aurutoimest tingitud kahjustused**

*Kuumus ja läbiniisutamine võivad põhjustada kahjustusi.*

*Kontrollige enne rakendamist kuumakindlust ja auru mõju silmatorkamatus kohas väikseima aurukogusega.*

### **Märkus**

*Puhastusvahendi jäägid või hooldusemulsioonid puhastataval pinnal võivad põhjustada auruga puhastamisel triipe, mis aga mitmekordisel rakendamisel kaovad. Soovitame põrandat enne seadme kasutamist pühkida või imeda. Nii vabastatakse põrand juba enne märgpuhastust mustusest ja lahtistest osakestest. Töötage tugevast määratud pindadel aeglaselt, et aur saaks kauem mõjuda.*

1. Ühendage pikendustorud aurupüstoliga.

#### Joonis L

2. Lükake põrandadüüs pikendustorule.

#### Joonis M

3. Kinnitage põrandalapp põrandadüüsi külge.

a Pange põrandalapp takjaribadega ülespoole põrandale.

b Seadke põrandadüüs kerge survega põrandalappile.

#### Joonis N

Põrandalapp jääb takjakinntuse kaudu automaatselt põrandadüüsi külge.

## Põrandalapi äravõtmine

1. Pange üks jalg põrandalapi jalalapatsele ja tõstke põrandadüüs üles.

### Joonis N

#### Märkus

Alguses on põrandalapi takjariba veel väga tugev ning seda võib olla raske põrandadüüsi eemaldada. Pärast mitmekordset kasutamist ja pärast põrandalapi pesemist saab takjariba põrandadüüsi hästi eemaldada ning see on saavutanud optimaalse nakkumise.

## Põrandadüüsi parkimine

1. Töö katkestamisel riputage põrandadüüs parkimis-hoidikusse.

### Joonis S

## Vaibaliugur

Vaibaliuguriga saab vaipu värskendada.

### TÄHELEPANU

#### Kahjustused vaibaliuguritel ja vaibal

Vaigaliuguri määrdumised ning kuumus ja läbiniisutamine võivad põhjustada vaiba kahjustusi.

Selleks kontrollige enne rakendamist kuumakindlust ja auru mõju vaibale silmatorkamatus kohas väikseima aurukogusega.

Järgige vaibatootja puhastamisjuhiseid.

Tehke kindlaks, et vaip on enne vaibaliuguri rakendamist puhtaks imetud ja plekid on eemaldatud.

Eemaldage enne rakendamist ja pärast tööpause aurustamisega võimalikud vee kogunemised ühe äravooluga (ilma põrandalapita / tarvikutega) (kondensaati) seadmest.

Kasutage vaibaliugurit ainult põrandalapiga põrandadüüsil.

Aurupuhastage vaibaliuguri kasutamisel nõrga aurust-mega.

Ärge suunake auru pidevalt ühte kohta (maksimaalselt 5 sekundit), et hoida ära tugevat niiskumist ja kahjustuste riski temperatuuri mõju tõttu.

Ärge kasutage vaibaliugurit kõrge karvaga vaipadel.

### Vaibaliuguri kinnitamine põrandadüüsi külge

1. Põrandalapi kinnitamine põrandadüüsi külge, vt peatükki Põrandadüüs.

### Joonis N

2. Libistage põrandadüüs kerge survega vaibaliugurisse ja laske fikseeruda.

### Joonis O

3. Alustage vaiba puhastamisega.

## Vaibaliuguri äravõtmine põrandadüüsil

### △ ETTEVAATUS

#### Jalalaba põletused

Vaibaliugur võib aurutamisel kuumeneda.

Ärge käituge ega võtke vaibaliugurit ära paljajalu või lahtiste sandaalidega.

Käituge ja võtke vaibaliugur ära ainult sobivate jalatsitega.

1. Vajutage vaibaliuguri lapats kinganinaga alla.

2. Tõstke põrandadüüs üles.

### Joonis O

## Aururõhk-triikraud

#### Märkus

Soovitage kasutada KÄRCHERI triikimislauda aktiivse suuvärastamisega. See triikimislaud on optimaalselt kohandatud osetud seadmele. See lihtsustab ja kiirendab triikimisprotsessi. Kasutataval triikimislaual peaks igal juhul olema auru läbilaskev, võrealaoline triikimisalus.

#### Märkus

Tuleb märkida, et ilma auruemalduseta triikimislauda korral on triikimislauda katte niisutamine võimalik, kui kondensaat koguneb.

## Aururõhk-triikraua kasutuselevõtt

### TÄHELEPANU

#### Varakahjud kondensaadi / niiskuse tõttu

Triikimine võib põhjustada kondensvee tekkimist põrandale ja õrna põrandakatte kahjustamist.

Võimaluse korral teostage triikimistööd kondensvee suhtes mittetundlikul põrandakattel (nt keraamilised plaadid / kivi).

Tundliku põrandakatte korral tehke kindlaks, et ala, millele kondensvesi võib tilkuda, on piisavalt kaitstud (nt vett mitteläbilaskev põrandamatt).

#### Märkus

Triikraua tald peab olema kuum, et aur ei kondenseeruks tallal ega tilguks triigitavale pesule.

1. Tehke kindlaks, et aurupuhasti aurukatlas on kraanivesi või kraanivee ja max 50 % destilleeritud vee segu.
2. Pistke triikraua aurupistik seadme pistikupessa, kuni see kuuldavalt fikseerub.
3. Võtke aurupuhasti käiku, vt peatükki Seadme siselülitamine.
4. Oodake, kuni aurupuhasti on kasutusvalmis.
5. Triikraud on kasutamiseks valmis, kui kontroll-lamp (oranž) on kustunud.
6. Kasutamise ajal põleb kontroll-lamp, kui triikraud järelsoojeneb. Kasutamist ei pea järelsoojenemise ajal katkestama.

## Aurutriikimine

### TÄHELEPANU

#### Kahjustused riideesemel

Riideesemel olevate triikimisandmete eiramine võib põhjustada kahjustusi.

Järgige triikimisandmeid riideesemel.

#### Märkus

Fikseeritud optimaalse temperatuuriseadistusega saab triikida kõiki triikimiskõlblikke tekstiile ilma täiendava temperatuuriseadistusega.

Siluge tundlikke kangaid ja pealetrükke pahupoolelt auruga, ilma otsese kokkupuuteta triikrauga.

#### Märkus

Triikraud on varustatud väljalülitusautomaatikaga, mis lülitab seadme välja, kui seda pole üle 5 minuti liigutatud. See väljalülitusautomaatika suurendab ohutust ja säästab energiat, kuna triikraud ei kuumene pidevalt.

Triikraud lülitub kohe jälle sisse, kui seda liigutatakse ning hakkab soojenema.

#### Märkus

Kardinate, riiete jne vertikaalseks aurutamiseks saab triikrauda hoida vertikaalselt.

1. Niipea kui kontroll-lamp (oranž) - triikraua soojenemine kustub, võib triikimisega alustada.
2. Vajutage allpool asuva käepideme aurulülitit. Aur voolab välja, kuni lülitit vajutatakse.
3. Enne triikimise algust ja pärast triikimispause suunake aurulöök lapile, kuni aur väljub ühtlaselt.

## Kuivalt triikimine

### TÄHELEPANU

#### Kahjustused seadmel

Veepuudus aurukatlas põhjustab kahjustusi seadmel. Tehke kindlaks, et aurukatlas on vett.

## TÄHELEPANU

### Kahjustused riideesemetel

Riideesemel olevate triikimisandmete eiramine võib põhjustada kahjustusi.

Järgige triikimisandmeid riideesemel.

#### Märkus

Fikseeritud optimaalse temperatuuriseadistusega saab triikida kõiki triikimiskõlblikke tekstiile ilma täiendava temperatuuriseadistusest.

Sluge tundlikke kangaid ja pealetrükkide pahupoolelt auruga, ilma otsese kokkupuuteta triikrauga.

- Oodake, kuni triikraua küttesüsteemi kontroll-lamp (oranž) kustub.

Triikraud on triikimiseks valmis.

## Hooldus ja jooksevremont

### Katlakivi eemaldamine aurukatlast

#### Märkus

Kuna seadmesse koguneb katlakivi, soovitame seadme katlakivi eemaldada tabelis nimetatud veepaagi täitmiste arvu järgi (TF=paagi täited).

Karedusvahemik	°dH	mmol/l	TF
I	pehme	0-7	100
II	keskmine	7-14	90
III	kare	14-21	75
IV	väga kare	>21	50

#### Märkus

Veemajandusamet või kommunaalettevõtted annavad infot kraanivee kareduse kohta.

## TÄHELEPANU

### Kahjustatud pealispinnad

Katlakivieemalduse lahus võib kahjustada tundlikke pealispindu.

Täitke ja tühjendage seadet ettevaatlikult.

1. Lülitage seade välja, vt peatükki Seadme väljalülitamine.
2. Laske seadmel maha jahtuda.
3. Tühjendage veepaak.
4. Võtke tarvikud tarvikuhoidikutest välja.
5. Avage hoolduslukk, pange pikendustoru lahtine ots hoolduslukkule, fikseerige juhikusse ja keerake lahti.

#### Joonis U

6. Tühjendage aurukatel täielikult veest.

## TÄHELEPANU

### Katlakivi eemaldusvahendist tingitud seadmekahjustused

Ebasobiv katlakivi eemaldusvahend ning katlakivi eemaldusvahendi vale doseering võivad kahjustada seadet. Kasutage eranditult KÄRCHERi katlakivi eemaldusvahendit.

Kasutage 1 doseerimisühikut katlakivi eemaldusvahendit 0,5 l vee kohta.

7. Valmistage katlakivi eemaldusvahendi lahus vastavalt katlakivi eemaldusvahendil olevatele andmetele.
8. Täitke aurukatel katlakivi eemaldusvahendi lahusega. Ärge sulgege aurukatelt.
9. Laske katlakivi eemaldusvahendi lahusel u 8 tundi mõjuda.
10. Tühjendage aurukatel täielikult katlakivi eemaldusvahendi lahusest.
11. Vajaduse korral korrake katlakivi eemaldusprotsessi.
12. Loputage aurukatelt 2-3 korda külma veega, et eemaldada katlakivi eemaldusvahendi lahuse kõik jäägid.
13. Tühjendage aurukatel täielikult veest.

14. Kuivatage toitejuhtme säilitushoidik.

15. Krurvige hoolduslukk pikendustoruga kinni.

## Tarvikute hooldus

(Tarvikud - olenevalt tarnekomplektist)

#### Märkus

Mikrokiudlapid ei sobi kuivatile.

#### Märkus

Lappide pesemiseks järgige pesusedelil olevaid juhiseid. Ärge kasutage pesupehmenusvahendit, et lapid saaksid mustust hästi endasse koguda.

1. Peske pörandalappe ja katteid maksimaalselt 60 °C juures pesumasinas.

## Abi rikete korral

Riketel on tihti lihtsad põhjused, mille Te suudate ise kõrvaldada järgneva ülevaate abil. Kahtluse korral või siin mittenimetatud rikke puhul pöörduge palun volitatud klienditeeninduse poole.

#### △ HOIATUS

#### Elektriõõgi- ja põletusohu

Niikaua kui seade on ühendatud vooluvõrku või pole veel maha jahtunud, on rikke kõrvaldamine ohtlik. Tõmmake võrgupistik välja.

Laske seadmel maha jahtuda.

#### Veepuuduse kontroll-lamp vilgub punaselt ja kostub signaalheli

Paagis puudub vesi.

- Täitke veepaak kuni tähistuseni „MAX“.

#### Veepuuduse kontroll-lamp põleb punaselt

Aurukatlas puudub vesi. Pumba ülekuumenemiskaitse on vallandunud.

1. Lülitage seade välja, vt peatükki Seadme väljalülitamine.
2. Täitke veepaak.
3. Lülitage seade sisse, vt peatükki Seadme sisselülitamine.

Veepaak ei ole õigesti sisse pandud või on katlakivine.

1. Võtke veepaak ära.
2. Loputage veepaaki.
3. Pange veepaak sisse ja vajutage alla, kuni see fikseerub.

#### Auruhoova ei saa vajutada

Auruhoob lapselukuga kaitstud.

- Seadke lapselukk (aurukoguse valiklüüti) ette. Auruhoob on vabastatud.

#### Pikk ülessoojendusaeg

Aurukatel on katlakivine.

- Eemaldage katlakivi aurukatlast.

#### Suur veeväljumine

Aurukatel on katlakivine.

- Eemaldage katlakivi aurukatlast.

#### Aururõhk-triikraud „sülitab“ vett

- Loputage aurupuhasti aurukatelt või eemaldage katlakivi, vt peatükki Katlakivi eemaldamine aurukatlast.

#### Pärast triikimispause tulevad veetilgad aururõhk-triikraust välja

Pikemate triikimispauside korral võib aur aurutorustikus kondenseeruda.

- Pärast triikimispause suunake aurulöök lapile, kuni aur väljub ühtlaselt.



## Tehniskie andmed

Elektrihēndus		
Pinge	V	220-240
Faas	~	1
Sagedus	Hz	50-60
Kaitseliik		IPX4
Kaitseklase		I
Jūdliuse andmed		
Kūttēvōimsus	W	2000
Triikraua kūttēvōimsus	W	700
Maksimāalne tōōrōhk	MPa	0,35
Ūlessoojendusaeg	minutid	4
Pidev aurutamine	g/min	50
Maksimāalne aurulōōk	g/min	110
Tāitekogus		
Veepaak	l	0,8
Aurukatel	l	0,5
Mōōtmed ja kaalud		
Kaal (ilma tarvikuteta)	kg	4,0
Pikkus	mm	350
Laius	mm	280
Kōrgus	mm	270

Ōīgus tehnilisteks muudatusteks.

## Saturs

Vispārīgas norādes.....	161
Noteikumiem atbilstoša lietošana.....	161
Vides aizsardzība.....	161
Piederumi un rezerves daļas.....	161
Piegādes komplekts.....	161
Garantija.....	161
Drošības ierīces.....	161
Ierīces apraksts.....	162
Montāža.....	162
Darbība.....	163
Svarīgas lietošanas norādes.....	164
Piederumu lietošana.....	164
Kopšana un apkope.....	166
Palīdzība traucējumu gadījumā.....	166
Tehniskie dati.....	167

## Vispārīgas norādes



Pirms uzsākt ierīces lietošanu, izlasiet šo oriģinālo lietošanas instrukciju un pievienotās drošības norādes. Rīkojieties saskaņā ar tām.

Saglabājiet abus bukletus turpmākai lietošanai vai nākamajam īpašniekam.

## Noteikumiem atbilstoša lietošana

Ierīci izmantojiet tikai sadzīves vajadzībām. Ierīce nodrošina tīrīšanu ar tvaikiem un to ar atbilstošiem piederumiem var izmantot atbilstoši šīs lietošanas pamācības norādēm. Tīrīšanas līdzekļi nav nepieciešami. Ievērojiet drošības norādījumus.

## Vides aizsardzība



Iepakojuma materiālus ir iespējams pārstrādāt atkārtoti. Utilizējiet iepakojumus videi draudzīgā veidā.



Elektriskās un elektroniskās ierīces satur noderīgus pārstrādājumus materiālus un bieži vien tādās sastāvdaļās kā baterijas, akumulatorus un eļļu, kuras to nepareizas izmantošanas vai neatbilstošas utilizācijas gadījumā var radīt potenciālu apdraudējumu cilvēku veselībai un videi. Tomēr šīs sastāvdaļas ir nepieciešamas ierīces pareizai darbībai. Ierīces, kas apzīmētas ar šo simbolu, nedrīkst izmest kopā ar sadzīves atkritumiem.

### Informācija par sastāvdaļām (REACH)

Aktuālo informāciju par sastāvdaļām atradīsiet:

[www.kaercher.com/REACH](http://www.kaercher.com/REACH)

## Piederumi un rezerves daļas

Izmantot tikai oriģinālos piederumus un oriģinālās rezerves daļas, jo tie garantē drošu un nevainojamu ierīces darbību.

Informāciju par piederumiem un rezerves daļām skatīt [www.kaercher.com](http://www.kaercher.com).

## Piegādes komplekts

Ierīces piegādes komplekts ir attēlots uz iepakojuma. Izsaņiņojot pārbaudiet, vai saturs ir pilnīgs. Ja trūkst piederumi vai transportēšanas laikā radušies bojājumi, lūdzu, informējiet tirgotāju.

## Garantija

Katrā valstī ir spēkā mūsu uzņēmuma atbildīgās sabiedrības izdotie garantijas nosacījumi. Garantijas termiņa ietvaros iespējams Jūsu iekārtas darbības traucējumus mēs novērsīsim bez maksas, ja to cēlonis ir materiāla vai ražošanas defekts. Garantijas remonta nepieciešamības gadījumā ar pirkumu apliecināšanu dokumentu griezieties pie tirgotāja vai tuvākajā pilnvarotajā klientu apkalpošanas dienestā.

(Adresi skatīt aizmugurē)

## Drošības ierīces

### ⚠ UZMANĪBU

**Atvienotas vai mainītas drošības ierīces**

*Drošības ierīces ir paredzētas jūsu aizsardzībai.*

*Nemainiet un neatvienojiet drošības ierīces.*

### Simboli uz ierīces

(Atkarībā no ierīces tipa)

	Apdegumu draudi, ekspluatācijas laikā ierīces virsma sakarst
	Tvaika izraisīti apdeguma draudi
	Izlasiet lietošanas pamācību

## Spiediena regulators

Spiediena regulators ekspluatācijas laikā uztur pēc iespējas nemainīgu tvaika katla spiedienu. Apsīdē tiek izslēgta, sasniedzot maksimālo tvaika katla darba spiedienu, un atkārtoti ieslēgta brīdī, kad pēc tvaika ņemšanas tvaika katlā ir konstatēts spiediena kritums.

## Drošības termostats

Drošības termostats novērš ierīces pārkaršanu. Drošības termostats izslēdz ierīci, ja tā pārkarst drošības un katla termostata atteices gadījumā. Lai atiestatītu drošības termostatu, sazinieties ar atbildīgo KÄRCHER klientu dienestu.

## Katla termostats

Katla termostats nodrošina izslēgšanu kļūdas gadījumā, piemēram, ja tvaika katlā nav ūdens un turpina celties tvaika katla temperatūra.

Pēc ūdens iepildes ierīce atkal ir gatava darbam.

## Apkopes noslēgs

Apkopes noslēgs nodrošina pārspiediena rašanos tvaika katlā. Apkopes noslēgs darbojas līdzīgi pārspiediena vārstam. Ja ir bojāts spiediena regulators un tvaika katlā rodas pārspiediens, tad atveras drošības noslēga pārspiediena vārsts un izplūst tvaiks.

Šādā gadījumā pirms atkārtotas ierīces ekspluatācijas sazinieties ar KÄRCHER klientu dienestu.

## Ierīces apraksts

Šajā lietošanas pamācībā ir aprakstīts maksimālais aprīkojums. Atkarībā no modeļa iespējamas piegādes komplekta atšķirības (skatiet iepakojumu).

### Attēlus skatiet grafikā lappusē

#### Attēls A

- 1 Ierīces kontaktligzda ar pārsegu
- 2 Ūdens tvertne
- 3 Ūdens tvertnes iepildīšanas atvere
- 4 Slēdzis – ieslēgts
- 5 Slēdzis – izslēgts
- 6 Kontrollampīņa (zaļa) – sildīšana
- 7 Kontrollampīņa (sarkana) – ūdens trūkums
- 8 Nešanas rokturis
- 9 Piederumu turētājs
- 10 Piederumu turētājs
- 11 Apkopes noslēgs
- 12 Strāvas tīkla vada glabātava
- 13 Grīdas tīrīšanas sprauslas novietošanas turētājs
- 14 Tīkla pieslēguma vads ar tīkla spraudni
- 15 Kustīgie riteni (2 gab.)
- 16 Vadības ritenis
- 17 Tvaika pistole
- 18 Tvaika svira
- 19 Atbloķēšanas taustiņš
- 20 Tvaika daudzuma iestatīšanas slēdzis (ar bērnu drošības elementu)
- 21 Tvaika šļūtene
- 22 Tvaika spraudnis
- 23 Punkta strūklas sprausla
- 24 Apaļā suka (maza)
- 25 \*\*Jaudas sprausla

- 26 \*\*Apaļā suka (liela)
- 27 Rokas sprausla
- 28 Rokas sprauslas mikrošķiedras pārvalks
- 29 Pagarināšanas caurules (2 gab.)
- 30 Atbloķēšanas taustiņš
- 31 Grīdas sprausla
- 32 Līpaizdare
- 33 Mikrošķiedras drāna grīdai (1 gab.)
- 34 \*\*Mikrošķiedras drāna grīdai (2 gab.)
- 35 \*\*Paklāju tīrīšanas uzliktnis
- 36 Atkaļķošanas līdzeklis
- 37 Tvaika gludeklis
- 38 Kontrollampīņa (oranža) – sildīšana
- 39 Tvaika slēdzis (apakšā)
- 40 Tvaika spraudnis

\*\* opcionāls

## Montāža

### Piederumu montāža

1. Iespraust un nofiksēt vadības riteni un darbratus.  
**Attēls B**
2. Atveriet ierīces kontaktligzdas pārsegu.  
**Attēls E**
3. Iespraudiet tvaika spraudni ierīces kontaktligzdā, līdz tvaika spraudnis dzirdami nofiksējas.  
**Attēls E**
4. Uzspraudiet piederuma vaļējo galu uz tvaika pistoles, līdz nofiksējas tvaika pistoles atbloķēšanas poga.  
**Attēls J**
5. Uzbīdīet piederuma atvērto galu uz punktveida sprauslas.  
**Attēls K**
6. Savienojiet pagarinājuma caurules ar tvaika pistoli.
  - a Uzbīdīet 1. pagarinājuma cauruli uz tvaika pistoles, līdz nofiksējas tvaika pistoles atbloķēšanas poga. Savienojuma caurule ir pievienota.
  - b Uzbīdīet 2. pagarinājuma cauruli 1. pagarinājuma caurulei. Savienojuma caurules ir savienotas.**Attēls L**
7. Uzbīdīet piederumu un / vai grīdas sprauslu pagarinājuma caurules brīvajam galam.  
**Attēls M**  
Piederums ir pievienots.

### Piederumu atvienošana

1. Iestatiet tvaika apjoma izvēles slēdzi virzienā uz aizmuguri.  
Tvaika svira ir bloķēta.
2. Ierīces kontaktligzdas pārsegu nospiediet uz leju un atvienojiet tvaika spraudni no ierīces kontaktligzdas.
3. Nospiediet atbloķēšanas taustiņu un atvienojiet daļas.  
**Attēls R**

## Darbība

### Ūdens iepilde

Ūdens tvertni var noņemt, lai veiktu uzpildi, vai to uzpildīt, neizņemot no ierīces.

#### IEVĒRĪBAI

##### ierīces bojājumi

*Nepiemērots ūdens var nosprostot sprauslas, resp., bojāt ūdens līmeņa indikatoru.*

*Neiepildiet tīru, destilētu ūdeni. Izmantojiet maksimāli 50 % destilēta un krāna ūdens maisījumu.*

*Neiepildiet veļas žāvētāja kondensācijas ūdeni.*

*Neiepildiet savāktu lietus ūdeni.*

*Neiepildiet tīrīšanas līdzekļus vai citus papildinājumus (piem., aromātus).*

### Noņemiet ūdens tvertni, lai veiktu uzpildi

1. Ūdens tvertni izvelciet vertikāli un augšup.

#### Attēls C

2. Piepildiet vertikāli novietoto ūdens tvertni līdz „MAX” atzīmei ar krāna ūdeni vai maksimāli 50 % destilēta un krāna ūdens maisījumu.
3. Ievietojiet ūdens tvertni un spiediet to leju, līdz tā nofiksējas.

### Uzpildiet ierīcei pievienotu ūdens tvertni

1. Iepildiet vertikāli novietotas ūdens tvertnes iepildes atverē līdz „MAX” atzīmei krāna ūdeni vai maksimāli 50 % destilēta ūdens un krāna ūdens maisījumu no trauka.

#### Attēls D

### Ieslēdziet ierīci

#### Norādījums

*Ja tvaika katlā nav ūdens vai arī ūdens daudzums ir nepietiekams, sāk darboties ūdens sūkņi, kas ūdeni padod no tvertnes uz tvaika katlu. Uzpildes process var ilgt vairākas minūtes.*

#### Norādījums

*Ierīce ik pēc 60 sekundēm īslaicīgi aizver vārstu un šai brīdī ir dzirdams kluss klikšķis. Aizvēršana novērš vārsta iekļīšanās. Šis process neietekmē tvaika izplūdi.*

1. Novietojiet ierīci uz stingras pamatnes.
2. Iespraudiet tīkla spraudni kontaktligzdā.

#### Attēls F

3. Nospiediet slēdzi - „Iesl.”. Mirgo zaļā apsildes kontrollampīņa.

#### Attēls G

4. Gaidiet, līdz zaļā apsildes kontrollampīņa sāk spīdēt nepārtraukti.

#### Attēls H



5. Nospiediet tvaika sviru.

#### Attēls I

Izplūst tvaiks.

### Tvaika daudzuma regulēšana

Ar tvaika apjoma izvēles slēdzi tiek regulēts izplūstošā tvaika apjoms. Izvēles slēdzim ir 3 pozīcijas:

	Maksimālais tvaika daudzums
	Samazināts tvaika daudzums
	Tvaika nav - bērnu drošības elements <b>Norādījums</b> <i>Šajā pozīcijā tvaika sviru nav iespējams izmantot.</i>

1. Iestatiet tvaika apjoma izvēles slēdzi uz nepieciešamo tvaika daudzumu.
2. Nospiediet tvaika sviru.
3. Pirms tīrīšanas darbu uzsākšanas pavērsiet tvaika pistoli pret drānu, līdz tvaiks izplatās vienmērīgi.

### Ūdens iepilde

Ūdens trūkuma gadījumā ūdens trūkuma kontrollampīņa mirgo sarkanā krāsā un atskan signāls.

#### Norādījums

*Ūdens sūkņi tvaika katla uzpildi veic ar intervāliem.*

*Veiksmīgas uzpildes gadījumā sarkanā ūdens trūkuma kontrollampīņa nodziest.*

#### Norādījums

*Ja tvaika katlā nav ūdens vai arī ūdens daudzums ir nepietiekams, sāk darboties ūdens sūkņi, kas ūdeni padod no tvertnes uz tvaika katlu. Uzpildes process var ilgt vairākas minūtes.*

#### IEVĒRĪBAI

##### ierīces bojājumi

*Nepiemērots ūdens var nosprostot sprauslas, resp., bojāt ūdens līmeņa indikatoru.*

*Neiepildiet tīru, destilētu ūdeni. Izmantojiet maksimāli 50 % destilēta un krāna ūdens maisījumu.*

*Neiepildiet veļas žāvētāja kondensācijas ūdeni.*

*Neiepildiet savāktu lietus ūdeni.*

*Neiepildiet tīrīšanas līdzekļus vai citus papildinājumus (piem., aromātus).*

1. Piepildiet ūdens tvertni līdz atzīmei „MAX” ar krāna ūdeni vai maksimāli 50 % destilēta un krāna ūdens maisījumu.

Ierīce ir darba gatavībā.

### Ierīces izslēgšana

1. Nospiediet slēdzi „Izsl.”.

#### Attēls P

Ierīce ir izslēgta.

2. Turiet nospiestu tvaika sviru, līdz vairs neplūst tvaiks.

#### Attēls Q

Tvaika katlā nav spiediena.

3. Pārvietojiet bērnu drošības elementu (tvaika apjoma izvēles slēdzis) atpakaļ.

Tvaika svira ir bloķēta.

4. Spiediet ierīces kontaktligzdas pārsegu leju un atvienojiet tvaika spraudni no ierīces kontaktligzdas.

5. Atvienojiet tīkla spraudni no kontaktligzdas.

6. Iztukšojiet ūdens tvertni.

### Tvaika katla skalošana

Tvaika katlu skalojiet pēc, vēlākais, katras 10. katla uzpildes.

1. Izslēdziet ierīci, skatiet nodaļu Ierīces izslēgšana.

2. Ļaujiet ierīcei atdzist.

3. Iztukšojiet ūdens tvertni.

4. Izņemiet piederumu no piederumu turētāja.

5. Atveriet apkopes noslēgu. Lai to paveiktu, novietojiet pagarinājuma caurules brīvo galu uz apkopes noslēga, nofiksējiet to vadotnē un atskrūvējiet.

#### Attēls U

6. Piepildiet tvaika katlu ar ūdeni un rūpīgi sakratiet. Šādi atdalīsies tvaika katla apakšā esošās kaļķa nogulsnes.

7. Iztukšojiet ūdeni no tvaika katla.

#### Attēls V

## Ierīces glabāšana

1. Pagarinājuma caurules iespraust papildaprīkojuma lielajā turētājā.
2. Rokas sprauslu un punktveida strūklas sprauslu katru uzspraut uz 1 pagarinājuma caurules.
3. Piestipriniet lielo apaļo suku punktveida strūklas sprauslai.
4. Mazo apaļo suku un sprauslas iespraust papildaprīkojuma vidējā turētājā.
5. Iekariet grīdas tīrīšanas sprauslu novietošanas turētājā.

### Attēls S

6. Tvaika cauruli aptīt ap pagarinājuma caurulēm un tvaika pistoli iespraust grīdas tīrīšanas sprauslā.
- ### Attēls T
7. Aptīniet tīkla kabeli ap pagarinājuma caurulēm.
  8. Tīkla kabeli iespraust piederumu nodalījumā.
  9. Glabājiet ierīci sausā un pret salu nodrošinātā vietā.

## Svarīgās lietošanas norādes

### Grīdas virsmas tīrīšana

Pirms ierīces izmantošanas iesakām izslaucīt vai izsūkt grīdu. Šādi grīda jau pirms mitrās tīrīšanas būs tīra no netīrumiem un brīvajām daļiņām.

### Tekstila izstrādājumu atsvaidzināšana

Pirms apstrādes ar ierīci vienmēr pārbaudiet tekstila izstrādājumu savietojamību aizsegtā vietā: apstrādājiet tekstila izstrādājumu ar tvaiku, ļaujiet tam izžūt un pārbaudiet, vai nav radusies krāsas vai formas deformācija.

### Krāsotu vai lakotu virsmu tīrīšana

#### IEVĒRĪBAI

##### Bojātas virsmas

*Tvaiks var izraisīt vaska, mēbeļu lakas, plastmasas pārklājumu vai krāsas bojājumus un malu līmēto virsmu atlīmēšanu.*

*Nevērsiet tvaika strūklu uz līmētām malām, jo to līme var izšķīst.*

*Neizmantojiet ierīci neapstrādāta koka vai parketa grīdu tīrīšanai.*

*Neizmantojiet ierīci lakotu vai ar plastmasu pārklātu virsmu, piemēram, virtuves un viesistabas mēbeļu, durvju vai parketa tīrīšanai.*

1. Lai tīrītu šādas virsmas, nedaudz apstrādājiet ar tvaiku drāniņu un tad veiciet tīrīšanu.

### Stikla tīrīšana

#### IEVĒRĪBAI

##### Stikla plīšana un bojātas virsmas

*Tvaiks var bojāt loga rāmja hermetizētās vietas un zemās āra temperatūrās radīt loga stikla rūs nospiegojumu, izraisot tās saplīšanu.*

*Nevērsiet tvaika strūklu pret loga rāmja hermetizētajām vietām.*

*Zemās āra temperatūrās veiciet loga stiklu uzsildi, nedaudz apstrādājot ar tvaiku visu stikla virsmu.*

- Loga stikla virsmu tīriet ar rokas sprauslu un pārvalku. Ūdens noņemšanai izmantojiet stikla tīrītāju vai noslaukiet virsmas.

## Piederumu lietošana

### Tvaika pistole

Tvaika pistoli bez piederumiem var izmantot šādiem mērķiem:

- Nedaudz saburzīta, pakārta apģērba gludināšanai: apģērba apstrādi ar tvaiku veiciet no 10-20 cm attāluma.
- Mitrajai putekļu tīrīšanai: Nedaudz apstrādājiet ar tvaiku drāniņu un veiciet mēbeļu tīrīšanu.

### Punktveida sprausla

Punktveida sprausla ir paredzēta grūti pieejamo vietu, šuvju, armatūru, izplūdes elementu, izlietņu, tualesu ža-lūzīju vai radiatoru tīrīšanai. Jo tuvāk punktveida sprausla atrodas netīrajai vietai, jo labāka ir tās tīrīšanas darbība, jo pie sprauslas izplūdes ir vislielākā temperatūra un tvaika daudzums. Biezas kaļķa nogulsnes pirms tvaika tīrīšanas var apstrādāt ar piemērotu tīrīšanas līdzekli. Ļaujiet tīrīšanas līdzeklim iedarboties apm. 5 minūtes un tad veiciet tīrīšanu ar tvaiku.

1. Uzbīdīet punktveida sprauslu tvaika pistolei.

### Attēls J

### Apaļā suka (maza)

Mazā apaļā suka ir piemērota grūti noņemamu netīrumu tīrīšanai. Sukas ļauj vieglāk notīrīt grūti noņemamus netīrumus.

#### IEVĒRĪBAI

##### Bojātas virsmas

*Suka var bojāt trauslas virsmas.*

*Nav piemērota trauslu virsmu tīrīšanai.*

1. Uzmontējiet apaļo mazo apaļo suku punktveida sprauslai.

### Attēls K

### Apaļā suka (liela)

Lielā apaļā suka ir piemērota lielām noapaļotām virsmām, piem., izlietnēm, dušas vannīnai, vannai, virtuves izlietnei.

#### IEVĒRĪBAI

##### Bojātas virsmas

*Suka var bojāt trauslas virsmas.*

*Nav piemērota trauslu virsmu tīrīšanai.*

1. Uzmontējiet lielo apaļo suku punktveida sprauslai.

### Attēls K

### Jaudas sprausla

Jaudas sprausla ir paredzēta grūti noņemamu netīrumu tīrīšanai, stūru, šuvju izpūšanai utt.

1. Uzmontējiet jaudas suku punktveida sprauslai.

### Attēls K

### Rokas sprausla

Rokas sprausla ir paredzēta nelielu mazgājamo virsmu, dušas kabīņu un spoguļu tīrīšanai.

1. Uzbīdīet rokas sprauslu atbilstoši punktveida sprauslai uz tvaika pistoles.

### Attēls J

2. Pārvelciet rokas sprauslai pārvalku.

### Grīdas sprausla

Grīdas sprausla ir paredzēta mazgājamo sienas un grīdas virsmu, piem. akmens grīdu, flīžu un polivinilhlorīda grīdu tīrīšanai.

## IEVĒRĪBA!

### Tvaika radītie bojājumi

Karstums un mitrums var radīt bojājumus.

Pirms lietošanas neuzkritošā vietā pārbaudiet karstumnoturību un tvaika iedarbību ar mazāko tvaika daudzumu.

### Norādījumi

Tvaika tīrīšanas laikā tīrīšanas līdzekļa atliekas vai kopšanas emulsijas uz tīrām virsmas var radīt svēdras, kas pazūd pēc atkārtotas tīrīšanas.

Pirms ierīces izmantošanas iesakām izslaucīt vai izsūkt grīdu. Šādi rīkojoties, jau pirms mitrās tīrīšanas uz grīdas nebūs netīrumu un grūžu. Ļoti netīras virsmas tīriet lēni, lai tvaiks iedarbotos ilgāk.

1. Savienojiet pagarinājuma caurules ar tvaika pistoli.

#### Attēls L

2. Uzbidiet grīdas sprauslu pagarinājuma caurulei.

#### Attēls M

3. Piestipriniet grīdas drānu grīdas sprauslai.

a. Novietojiet grīdas drānu ar līpsavienojumiem uz augšu.

b. Novietojiet grīdas sprauslu uz grīdas drānas un to viegli piespiediet.

#### Attēls N

Grīdas drāna ar līpsavienojumiem pielīp pie grīdas sprauslas.

### Grīdas drānas noņemšana

1. Uzķāpiet ar kāju uz grīdas drānas mēlītes un paceļiet grīdas sprauslu augšup.

#### Attēls N

### Norādījumi

Sākumā grīdas tīrīšanas drānas Velcro stiprinājums vēļ ir ļoti spēcīgs un šādā gadījumā grūti atvienojams no grīdas tīrīšanas sprauslas. Pēc vairākkārtējas lietošanas un pēc grīdas tīrīšanas drānas izmazgāšanas to ir viegli atvienot no grīdas tīrīšanas sprauslas un tas ir sasniedzis optimālo saķeri.

### Grīdas tīrīšanas sprauslas novietošana

1. Ja ekspluatācija tiek pārtraukta, grīdas tīrīšanas sprauslu nepieciešams iekarināt novietošanas turētājā.

#### Attēls S

### Paklāju tīrīšanas uzliktnis

Ar paklāju tīrīšanas uzliktni iespējams atsvaidzināt paklājus.

## IEVĒRĪBA!

### Paklāju tīrīšanas uzliktna un paklāja bojājumi

Netīrs paklāju tīrīšanas uzliktnis, kā arī karstums un mitrums var radīt paklāja bojājumus.

Tādēļ pirms lietošanas pārbaudiet paklāja izturību pret karstumu un tvaika iedarbību neuzkritošā vietā ar nelielu tvaika daudzumu.

Ievērojiet paklāja ražotāja tīrīšanas norādes.

Pārliecinieties, ka paklājs pirms paklāju tīrīšanas uzliktna lietošanas ir izsūkts un no tā ir iztīrīti traipi.

Pirms lietošanas un pēc darbības pārtraukumiem, nolaižot tvaiku notekā (bez grīdas tīrāmās drānas / ar papildaprīkojumu), atbrīvojieties no iespējamās ūdens uzkrāšanās ierīcē (kondensāts).

Izmantojiet paklāju tīrīšanas uzliktni tikai ar grīdas tīrāmo drānu pie grīdas uzgaļa.

Izmantojot paklāju tīrīšanas uzliktni darbam ar tvaiku, izvēlieties zemu tvaika jaudas līmeni.

Neturiet tvaiku ilgstoši vienā vietā (maksimāli

5 sekundes), lai izvairītos no spēcīga mitruma un temperatūras iedarbības bojājumu riska.

Neizmantojiet paklāju tīrīšanas uzliktni paklājiem ar garām plūksnām.

### Piestipriniet paklāju tīrīšanas uzliktni pie grīdas uzgaļa

1. Piestipriniet grīdas tīrīšanas drānu pie grīdas uzgaļa, skatīt nodaļu Grīdas sprausla.

#### Attēls N

2. Grīdas uzgali ar vieglu spiedienu ieslidināt paklāju tīrīšanas uzliktnī un ļaut nofiksēties.

#### Attēls O

3. Sākt paklāja tīrīšanu.

### Paklāju tīrīšanas uzliktna noņemšana no grīdas uzgaļa

## △ UZMANĪBU

### Pēdu apdegumi

Paklāju tīrīšanas uzliktnis saskarē ar tvaiku var uzkarst. Paklāju tīrīšanas uzliktni neizmantojiet un nenoņemiet ar bāzām kājām vai atvērtām sandalēm.

Paklāju tīrīšanas uzliktni izmantot un noņemt tikai ar atbilstošiem apaviem.

1. Paklāju tīrīšanas uzliktna mēlīti ar apavu purngalu nospiest uz leju.

2. Grīdas uzgali pacelt uz augšu.

#### Attēls O

### Tvaika spiediena gludeklis

### Norādījumi

KÄRCHER gludināšanas dēli iesakām izmantot ar aktīvās tvaika nosūkšanas funkciju. Šis gludināšanas dēlis ir optimāli pielāgots iegādātajai iekārtai. Tas atvieglo un paātrina gludināšanas procesu. Izmantotajam gludināšanas dēlim katrā gadījumā jābūt aprīkotam ar tvaika caurlaidīgu režģveida gludināšanas pamatni.

### Norādījumi

Jāievēro, lai gadījumā, ja gludināmais dēlis nav aprīkots ar tvaika nosūkšanu, būtu iespējams samitrināt gludināšanas dēļa pārvalku, ja uzkrājas kondensāts.

### Tvaika spiediena gludekļa nodošana ekspluatācijā

## IEVĒRĪBA!

### Kondensāta/mitruma radīti bojājumi

Gludināšanas laikā ūdens kondensāts var nogulēt uz grīdas un sabojāt viegli sabojājama grīdas segumu.

Ja iespējams, veiciet gludināšanas darbus vietā, kur grīdas segums nav sabojājams ar ūdens kondensātu (piem., flīzes / akmens).

Gludinot virs viegli sabojājama grīdas seguma, pārliecinieties, lai vieta, kur pil ūdens kondensāts būtu pietiekami droša (piem., ūdensnecaurlaidīgs grīdas paklājs).

### Norādījumi

Gludekļa pamatnei jābūt karstai, lai uz tās neveidotos tvaika kondensāts, kas var nogulēt uz gludināmās veļas.

1. Raugieties, lai tīrītāja tvaika katlā tiktu iepildīts krāna ūdens vai maks 50 % destilēta un krāna ūdens maisījums.

2. Iespaidiet gludekļa tvaika spraudni ierīces kontaktligzdā tā, lai tas dzirdami nofiksētos.

3. Informāciju par tvaika tīrītāja lietošanas uzsākšanu skatiet nodaļā Ierīces ieslēgšana.

4. Gaidiet līdz tvaika tīrītājs ir darba gatavībā.

5. Gludeklis ir gatavs lietošanai, tiklīdz nodziest kontrolampīna (oranža).

6. Ekspluatācijas laikā kontrolampīna iedegas, kad gludeklis tiek uzkaršēts. Ekspluatāciju uzkaršēšanas laikā nav jāpārtrauc.

## Gludināšana ar tvaiku

### IEVĒRĪBAI

#### Apģērbu bojājumi

Neievērojot apģērbu gludināšanas norādes, ir iespējami bojājumi.

Ievērojiet apģērbu gludināšanas norādes.

#### Norādījumi

Ar ātro, optimālo temperatūras iestatījumu, visus gludināmos tekstilizstrādājumus iespējams gludināt bez papildu temperatūras iestatīšanas.

Delikātos audumus un uzdrukas gludināt izgrieztus uz otu pusi ar tvaiku, bez tieša kontakta ar gludekli.

#### Norādījumi

Gludeklis ir aprīkots ar izslēgšanas automātiku, kas izslēdz ierīci, ja tā ilgāk par 5 minūtēm nav kustināta. Šī izslēgšanas automātika palielina drošību un ietaupa enerģiju, jo gludeklis nepārtraukti nesasilst. Gludeklis atkal ieslēdzas, tiklīdz tas tiek kustināts un sāk uzkarst.

#### Norādījumi

Gludekli var turēt vertikāli, lai veiktu tvaika apstrādi aizkariem, kleitām utt.

1. Tiklīdz uzsildes kontrollampīņa (oranža) nodziest - beidzas gludekļa uzsilde, var sākt gludināt.
2. Nospiediet zem roktura esošo tvaika slēdzi. Tvaiks plūst, kamēr slēdzis ir nospiests.
3. Pirms gludināšanas uzsākšanas un pēc gludināšanas procesa pārtraukuma pavērsiet tvaika pistoli pret drānu, līdz tvaiks sāk plūst vienmērīgi.

## Sausā gludināšana

### IEVĒRĪBAI

#### Ierīces bojājumi

Nepietiekams ūdens daudzums tvaika katlā rada ierīces bojājumus

Pārīecinieties, ka tvaika katlā ir ūdens.

### IEVĒRĪBAI

#### Apģērbu bojājumi

Neievērojot apģērbu gludināšanas norādes, ir iespējami bojājumi.

Ievērojiet apģērbu gludināšanas norādes.

#### Norādījumi

Ar ātro, optimālo temperatūras iestatījumu, visus gludināmos tekstilizstrādājumus iespējams gludināt bez papildu temperatūras iestatīšanas.

Delikātos audumus un uzdrukas gludināt izgrieztus uz otu pusi ar tvaiku, bez tieša kontakta ar gludekli.

- Gaidiet, līdz nodziest gludekļa uzsildes kontrollampīņa (oranža).  
Gludeklis ir darba gatavībā.

## Kopšana un apkope

### Tvaika katla atkaljošana

#### Norādījumi

Tā kā ierīcē veidojas kaļķa nosēdumi, iesakām to atkalķot pēc tabulā norādīto ūdens tvertnes uzpildes reīžu skaita (TF = tvertnes uzpildes reizes).

Cietības līmenis		°dH	mmol/l	TF
I	mīksts	0-7	0-1,3	100
II	vidējs	7-14	1,3-2,5	90
III	ciets	14-21	2,5-3,8	75
IV	joti ciets	> 21	>3,8	50

#### Norādījumi

Informāciju par krāna ūdens cietību vaicājiet jūsu ūdens apgādes uzņēmumā vai pilsētas atbildīgajā iestādē.

### IEVĒRĪBAI

#### Bojātas virsmas

Atkaljošanas šķīdums var bojāt traušas virsmas.

Ierīces uzpildī un iztukšošanu veiciet rūpīgi.

1. Izslēdziet ierīci, skatiet nodaļu Ierīces izslēgšana.
2. Ļaujiet ierīcei atdzist.
3. Iztukšojiet ūdens tvertni.
4. Izņemiet piederumu no piederumu turētāja.
5. Atveriet apkopes noslēgu. Lai to paveiktu, novietojiet pagarinājuma caurules brīvo galu uz apkopes noslēga, niefiksējiet to vadotnē un atskrūvējiet.

#### Attēls U

6. Iztukšojiet ūdeni no tvaika katla.

### IEVĒRĪBAI

#### Atkaljošanas līdzekļa radītie ierīces bojājumi

Nepiemērots atkaljošanas līdzeklis un nepareiza atkaljošanas līdzekļa dozēšana var radīt ierīces bojājumus. Izmantojiet tikai KÄRCHER atkaljošanas līdzekli.

0,5 l ūdens pievienojiet 1 atkaljošanas līdzekļa dozēšanas vienību.

7. Atkaljošanas līdzekļa šķīdumu atkaljošanas I- dzeklim pievienojiet atbilstoši norādēm.
8. Iepildiet atkaljošanas līdzekļa šķīdumu tvaika katlā. Neaizveriet tvaika katlu.
9. Ļaujiet atkaljošanas līdzeklim iedarboties apm. 8 stundas.
10. Iztukšojiet atkaljošanas līdzekli no tvaika katla.
11. Nepieciešamības gadījumā atkārtojiet tīrīšanas procesu.
12. Izskalojiet tvaika katlu 2-3 reizes ar aukstu ūdeni, lai izskalotu visus atkaljošanas līdzekļa šķīduma atlikumus.
13. Iztukšojiet ūdeni no tvaika katla.
14. Nozāvējiet strāvas tīkla vada glabāšanas novietni.
15. Pieskrūvējiet apkopes noslēgu ar pagarinājuma cauruli.

## Piederumu kopšana

(piederumi - atbilstoši piegādes komplektam)

#### Norādījumi

Mikrošķiedras drānas nav piemērotas žāvētājam.

#### Norādījumi

Veicot drānu mazgāšanu, skatiet mazgāšanas birkas norādes. Nelietojiet veļas mīkstinātāju, lai drānas nezaudētu labo notīrību savākšanas spēju.

1. Grīdas drānas un pārvalkus veļasmašīnā mazgājiet ar maksimāli 60 °C temperatūru.

## Palīdzība traucējumu gadījumā

Traucējumu cēloņi bieži vien ir vienkārši un tos ar turpmākā pārskata palīdzību var novērst pašu spēkiem. Šaubu vai nenorādītu traucējumu gadījumā, lūdzu, vērsieties autorizētā klientu servisā.

### △ BRĪDINĀJUMS

#### Strāvas trieciens un apdegumu draudi

Traucējumnovēršana ir bīstama, ja ierīce ir pievienota strāvas tīklam vai vēl nav atdzisusi.

Atvienojiet strāvas vada spraudni.

Ļaujiet ierīcei atdzist.

Ūdens trūkuma kontrollampīņa mirgo sarkanā krāsā un atskan signāls

Ūdens tvertnē nav ūdens.

- Piepildiet ūdens tvertni līdz atzīmei „MAX”.

Ūdens trūkuma kontrollampīņa spīd sarkanā krāsā Tvaika katlā nav ūdens. Nostrādājusi sūkņa pārkaršanas aizsardzība.

1. Izslėdžiet ierėci, skatiet nodaęu lerėces izslėęšana.
  2. Piepildiet ūdens tvėrtni.
  3. Ieslėdžiet ierėci, skatiet nodaęu lerėces ieslėęšana.
- Ūdens tvėrtne nav ievietota pareizi vai ir aizkaļķojusies.
1. Noņemiet ūdens tvėrtni.
  2. Izskalojiet ūdens tvėrtni.
  3. Ievietojiet ūdens tvėrtni un spiediet to lejup, līdz tā nofiksējas.

### Nevar nospiest tvaika sviru

Tvaika svira ir nofiksēta ar bērnu drošības elementu.

- Iestatiet bērnu drošības elementu (tvaika apjoma izvēles slėdzi) virzienā uz priekšu.
- Tvaika svira ir atbloķēta.

### Ilgas uzsilšanas laiks

Tvaika katls ir aizkaļķojies.

- Atkaļķojiet tvaika katlu.

### Palielināta ūdens izplūde

Tvaika katls ir aizkaļķojies.

- Atkaļķojiet tvaika katlu.

### Tvaika spiediena gludeklis „smidzina” ūdeni

- Izskalojiet vai atkaļķojiet tvaika tīrītāja tvaika katlu, skatiet nodaęu Tvaika katla atkaļķošana.

### Pēc gludināšanas pārtraukuma no tvaika spiediena gludekļa pil ūdens

Ilgāka gludināšanas pārtraukuma gadījumā tvaika caurulē var veidoties kondensāts.

- pēc gludināšanas pārtraukuma pavērsiet tvaika pistoli pret drānu, līdz tvaiks sāk plūst vienmērīgi.

## Tehniskie dati

Strāvas pieslēgums		
Spriegums	V	220-240
Fāze	~	1
Frekvence	Hz	50-60
Drošinātāja veids		IPX4
Aizsardzības klase		I
Jaudas dati		
Apsildes jauda	W	2000
Tvaika gludekļa apsildes jauda	W	700
Maksimālais darba spiediens	MPa	0,35
Uzsildes laiks	Minūtes	4
Ilgstoša tvaika padēve	g/min	50
Maksimālais tvaika spiediens	g/min	110
Uzpildes līmenis		
Ūdens tvėrtne	l	0,8
Tvaika katls	l	0,5
Izmēri un svārs		
Svārs (bez piederumiem)	kg	4,0
Garums	mm	350
Platums	mm	280
Augstums	mm	270

Paturētas tiesības veikt tehniskas izmaiņas.

## Turinys

Bendrosios nuorodos .....	167
Naudojimas pagal paskirtį .....	167
Aplinkos apsauga .....	167
Priedai ir atsarginės dalys .....	167
Komplektacija .....	167
Garantija .....	168
Saugos įtaisai .....	168
Prietaiso aprašymas .....	168
Montavimas .....	169
Naudojimas .....	169
Svarbūs naudojimo nurodymai .....	170
Priedų naudojimas .....	170
Techninė priežiūra ir eksploatacinės parengties užtikrinimas .....	172
Pagalba gedimų atveju .....	173
Techniniai duomenys .....	173

## Bendrosios nuorodos



Prieš pradėdami naudoti prietaisą, perskaitykite šią originalią naudojimo instrukciją ir pridėtą saugos

nurodymus. Laikykites jų.

Išsaugokite abi knygeles vėlesniam naudojimui arba tam prietaiso savininkui.

## Naudojimas pagal paskirtį

Šį įrenginį naudokite tik privačiai. Įrenginys skirtas valymui garais ir jį galima naudoti su tinkamais priedais, kaip aprašyta šioje naudojimo instrukcijoje. Valymo priemonės nereikalingos. Paisykite saugos reikalavimų.

## Aplinkos apsauga



Pakuotės medžiagos gali būti perdirbamos. Pakuotės atliekas sutvarkykite tausodami aplinką.



Elektros ir elektroniniuose prietaisuose būna vertingų perdirbamų medžiagų ir dažnai tokių dalių, su kuriomis netinkamai elgiantis arba netinkamai jas pašalinus gali kilti pavojus žmonių sveikatai ir aplinkai. Tačiau norint tinkamai eksploatuoti įrenginį šios dalys būtinos. Šiuo simboliu pažymėtus įrenginius draudžiama šalinti su buitinėmis atliekomis.

### Pastabos dėl sudėtinų medžiagų (REACH)

Naujausią informaciją apie sudėtinės medžiagas rasite: [www.kaercher.com/REACH](http://www.kaercher.com/REACH)

## Priedai ir atsarginės dalys

Naudokite tik originalius priedus ir originalas atsargines dalis – taip užtikrinsite, kad įrenginys veiktų patikimai ir be triukščių.

Informaciją apie priedus ir atsargines dalis rasite svetainėje [www.kaercher.com](http://www.kaercher.com).

## Komplektacija

Įrenginio tiekiamo komplekto sudėtis parodyta ant pakuotės. Išpakavę patikrinkite, ar yra visos įrenginio dalys. Jei trūksta priedų arba yra transportavimo pažeidimų, praneškite apie tai pardavėjui.

## Garantija

Kiekvienoje šalyje galioja mūsų įgaliotų pardavėjų nustatytos garantijos sąlygos. Galimus įrenginio gedimus garantijos galiojimo laikotarpiu pašalinsime nemokamai, jei tokių gedimų priežastis buvo netinkamos medžiagos ar gamybos defektai. Dėl garantinių gedimų šalinimo kreipkitės į savo pardavėją arba artimiausią klientų aptarnavimo tarnybą pateikdami pirkimą patvirtinančią kasos kvitą.  
(Adresą rasite kitoje pusėje)

## Saugos įtaisai



### ⚠ ATSARGIAI

#### **Trūkštami arba pakeisti saugos įtaisai**

*Apsauginiai įtaisai garantuoja įsūį saugą. Apsauginius įtaisy modifikuoti ar apeiti draudžiama.*

### Simboliai ant įrenginio

(Priklausomai nuo įrenginio tipo)

	Pavojus nusideginti, įrenginio paviršius naudojimo metu įkaista
	Pavojus nusiplikyti garais
	Perskaitykite naudojimo instrukciją

### Slėgio reguliatorius

Slėgio reguliatorius slėgį garų katilė naudojimo metu palaiko kuo pastovesnį. Garo katilė pasiekus maksimalų darbinį slėgį šildymas atjungiamas, o slėgiui nukritus dėl sumažėjusių garų kiekio, jis vėl įjungiamas.

### Apsauginis termostatas

Apsauginis termostatas apsaugo įrenginį nuo perkaitimo. Jeigu slėgio reguliatorius ir katilo termostatas sugenda ir įrenginys perkaista, apsauginis termostatas įrenginį išjungia. Norėdami atstatyti apsauginį termostatą, kreipkitės į atsakingą KÄRCHER klientų aptarnavimo tarnybą.

### Katilo termostatas

Klaidos atveju katilo termostatas atjungia šildymą, pvz., jeigu garų katilė nėra vandens ir temperatūra garų katilė pakyla.

Kai tik papildysite vandens, įrenginį vėl galima bus naudoti.

### Techninės priežiūros sklendė

Techninės priežiūros sklendė uždaro garų katilį ir apsaugo nuo susidarancio slėgio. Techninės priežiūros sklendė kartu yra ir viršslėgio vožtuvas. Jeigu slėgio reguliatorius sugedęs ir garų katilė susidaro garų slėgis, atsidaro viršslėgio vožtuvas ir garai per techninės priežiūros sklendę išeina į išorę.

Prieš pakartotinai naudodami įrenginį, kreipkitės į KÄRCHER klientų aptarnavimo tarnybą.

## Prietaiso aprašymas

Šioje naudojimo instrukcijoje aprašoma maksimali galima komplektacija. Atsižvelgiant į modelį, kiekvienoje komplektacijoje yra skirtumų (žr. pakuotę).

**Paveikslai pateikti grafikų puslapyje**

**Paveikslas A**



- 1 Prietaiso lizdas su dangteliu
- 2 Vandens talpykla
- 3 Vandens talpyklos pripildymo anga
- 4 Jungiklis – Jj.
- 5 Jungiklis – Išj.
- 6 Signalinė lemputė (žalia) – šildymas
- 7 Signalinė lemputė (raudona) – trūksta vandens
- 8 Nešimo rankena
- 9 Priedų laikiklis
- 10 Priedų laikiklis
- 11 Techninės priežiūros sklendė
- 12 Maitinimo tinklo laido dėklas
- 13 Grindų antgalio laikymo atrama
- 14 Maitinimo tinklo laidas su tinklo kištuku
- 15 Važiavimo ratai (2 vienetai)
- 16 Kreipiamasis ratukas
- 17 Garo pistoletas
- 18 Garo svirtis
- 19 Blokavimo panaikinimo mygtukas
- 20 Pasirinkimo jungiklis garo kiekiui (su apsauga nuo vaiku)
- 21 Garų žarna
- 22 Garų kištukas
- 23 Tiesiosios srovės purkštukas
- 24 Apvalus šepetys (mažas)
- 25 \*\*Purkštukas „Power“
- 26 \*\*Apvalus šepetys (didelis)
- 27 Rankinis purkštukas
- 28 Rankinio purkštuko mikropluošto apvalkalas
- 29 Ilginimo vamzdžiai (2 vienetai)
- 30 Blokavimo panaikinimo mygtukas
- 31 Grindų purkštukas
- 32 Jungtis
- 33 Mikropluošto grindų šluostė (1 vienetas)
- 34 \*\*Mikropluošto grindų šluostė (2 vienetai)
- 35 \*\*Adapteris kilimams
- 36 Kalkių šalinimo priemonė
- 37 Garinis slėginis lygintuvas
- 38 Signalinė lemputė (oranžinė) – šildymas
- 39 Garų jungiklis (apačioje)
- 40 Garų kištukas

\*\* pasirenkami priedai



## Montavimas

### Priedų montavimas

- Užmaukite ant ratų sukamuosius ratukus ir užfiksuokite.  
**Paveikslas B**
- Atidarykite įrenginio lizdo dangtelį.  
**Paveikslas E**
- Garų kištuką įkiškite į įrenginio lizdą, kol garų kištukas garsiai užsikisuos.  
**Paveikslas E**
- Atvirą priedo galą užmaukite ant garo pistoleto ir stumkite jį tol, kol užsikisuos garo pistoleto atblokaavimo mygtukas.  
**Paveikslas J**
- Užstumkite atvirą priedo galą ant garo purkštuko arba garo pistoleto.  
**Paveikslas K**
- Prailginimo vamzdį sujunkite su garo pistoletu.
  - 1-ąjį prailginimo vamzdį užmaukite ant garo pistoleto ir stumkite jį tol, kol užsikisuos garo pistoleto atblokaavimo mygtukas.  
Sujungimo vamzdis sujungtas.
  - 2-ąjį prailginimo vamzdį užstumkite ant 1-ojo prailginimo vamzdžio.  
Sujungimo vamzdžiai sujungti.**Paveikslas L**
- Užstumkite priedą ir (arba) grindų antgalį ant laisvo prailginimo vamzdžio galo.  
**Paveikslas M**  
Sujungimo vamzdis sujungtas.

### Priedų išmontavimas

- Pasirinkimo jungiklį garo kiekiui nustatykite atgal. Garo svirtis užblokuota.
- Įrenginio lizdo dangtelį paspauskite į apačią ir ištraukite iš įrenginio lizdo garo kištuką.
- Paspauskite atblokaavimo mygtuką ir atskirkite dalis.  
**Paveikslas R**

## Naudojimas

### Vandens pripylimas

Vandens talpyklą bet kada galima nuimti papildyti arba papildyti ją tiesiai ant įrenginio.

#### DĖMESIO

#### Įrenginio pažeidimai

*Naudojant netinkamą vandenį gali užsikimšti purkštukai arba gali būti sugadintas vandens lygio rodmuo.*

*Nepilkite švaraus destiliuoto vandens. Naudokite daugiausia 50 % destiliuoto vandens, sumaišyto su vandentiekio vandeniu.*

*Nepilkite kondensato vandens iš skalbinių džiovyklės. Nepilkite surinkto lietaus vandens.*

*Nepilkite jokių valymo priemonių ar kitų priedų (pvz., aromatinių medžiagų).*

#### Vandens talpyklą prieš pildydami nuimkite

- Patraukite vandens talpyklą vertikaliai į viršų.  
**Paveikslas C**
- Vandens talpyklą vertikaloje padėtyje pripildykite vandentiekio vandens arba daugiausia 50 % destiliuoto vandens ir vandentiekio vandens mišinio iki žymės MAX.
- Įdėkite vandens talpyklą ir paspauskite žemyn, kol užsikisuos.

### Vandens talpyklą pildykite nenuėmę nuo įrenginio

- Pro vandens talpyklos pripildymo angą pripilkite vandentiekio vandens arba daugiausia 50 % destiliuoto vandens ir vandentiekio vandens mišinio iš indo iki žymės MAX.  
**Paveikslas D**

### Įrenginio įjungimas

#### Pastaba

*Jeigu garų katilė nėra vandens arba jo yra per mažai, įsijungia vandens siurblys ir tiekia vandenį iš vandens talpyklos į garų katilą. Pripildymo procesas gali trukti kelias minutes.*

#### Pastaba

*Įrenginys kas 60 sekundžių trumpam uždaro vožtuvą, tada girdėti tylus spragtelėjimas. Uždarymas neleidžia užstrigti vožtuvui. Garų srautui tai įtakos nedaro.*

- Pastatykite įrenginį ant tvirtu pagrindo.
- Įkiškite tinklo kištuką į lizdą.

#### Paveikslas F

- Nuspauskite įjungimo mygtuką.  
Žalia šildymo kontrolinė lemputė mirksi.

#### Paveikslas G

- Palaukite, kol žalia šildymo kontrolinė lemputė ims šviesti nenutrūkstamai.

#### Paveikslas H



- Paspauskite garų svirtį.

#### Paveikslas I

Išsiskiria garai.

### Garų kiekio reguliavimas

Išsiskiriančių garų kiekis reguliuojamas pasirinkimo mygtuku garų kiekiui nustatyti. Pasirinkimo jungiklis turi 3 padėtis:

	Maksimalus garų kiekis
	Sumažintas garų kiekis
	Be garų. Apsauga nuo vaiku <b>Pastaba</b> <i>Šioje padėtyje garų svirties įjungti neįmanoma.</i>

- Pasirinkimo jungikliu garo kiekiui nustatykite norimą garų kiekį.
- paspauskite garų svirtį.
- Prieš pradėdami valyti nukreipkite garų pistoletą į šluostę, kol garai pradės išsiskirti tolygiai.

### Vandens papildymas

Jeigu trūksta vandens, šviečia raudona vandens trūkumo lemputė ir pasigirsta garsinis signalas.

#### Pastaba

*Vandens siurblys intervalais pripildo garų katilą. Jeigu pripildoma sėkmingai, raudona vandens trūkumo kontrolinė lemputė užgesa.*

#### Pastaba

*Jeigu garų katilė nėra vandens arba jo yra per mažai, įsijungia vandens siurblys ir tiekia vandenį iš vandens talpyklos į garų katilą. Pripildymo procesas gali trukti kelias minutes.*

## DĖMESIO

### **Jrenginio pažeidimai**

Naudojant netinkamą vandenį gali užsikimšti purkštukai arba gali būti sugadintas vandens lygio rodmuo. Nepilkite švaraus destiliuoto vandens. Naudokite daugiausia 50 % destiliuoto vandens, sumaišyto su vandentiekio vandeniu.

Nepilkite kondensato vandens iš skalbinių džioviklės. Nepilkite surinkto lietaus vandens. Nepilkite jokių valymo priemonių ar kitų priedų (pvz., aromatinų medžiagų).

1. Vandens talpyklą pripildykite vandentiekio vandens arba daugiausia 50 % destiliuoto vandens ir vandentiekio vandens mišiniu iki žymės MAX. Įrenginys paruoštas naudojimui.

### **Įrenginio išjungimas**

1. Nuspauskite išjungimo mygtuką.  
**Paveikslas P**  
Įrenginys išjungtas.
2. Spauskite garų svirtį tol, kol nebebus garų.  
**Paveikslas Q**  
Garų katilė slėgio nėra.
3. Apsauga nuo vaikų (pasirinkimo jungiklį garo kiekiui nustatykite atgal).  
Garo svirtis užblokuota.
4. Įrenginio lizdo dangtelį paspauskite į apačią ir ištraukite iš įrenginio lizdo garo kištuką.
5. Ištraukite tinklo kištuką iš lizdo.
6. Ištuštinkite vandens talpyklą.

### **Garų katilo skalavimas**

Įrenginio garų katilą išskalaukite mažiausiai kas 10 talpyklos pripildymų.

1. Įrenginio išjungimas, žr. skyrį Įrenginio išjungimas.
2. Palaukite, kol įrenginys atšąs.
3. Ištuštinkite vandens talpyklą.
4. Išimkite priedus iš priedų laikiklio.
5. Atidarykite techninės priežiūros angą. Šiuo tikslu užmaukite ant techninės priežiūros angos prailginimo vamzdžio atvirą galą.  
**Paveikslas U**
6. Išskalaukite garų katilą vandeniu ir energingai paspuokite. Taip atsilaisvins kalkių nuosėdos, kurios susidarė ant garų katilo dugno.
7. Išpilkite visą vandenį iš garų katilo.  
**Paveikslas V**

### **Įrenginio saugojimas**

1. Įkiškite prailginimo vamzdžius į didelį laikiklį priedams.
2. Rankinį purkštuką ir tiesios srovės purkštuką po vieną užmaukite ant prailginimo vamzdžių.
3. Pritvirtinkite didelį apvalų šepetį ant tiesios srovės purkštuko.
4. Mažą apvalų šepetį ir purkštukus įkiškite į vidutinį laikiklį priedams.
5. Grindų antgalį įkabinkite į laikymo atramą.  
**Paveikslas S**
6. Garų žarną apvyniokite apie prailginimo vamzdžius ir įkiškite garų pistoletą į grindų antgalį.  
**Paveikslas T**
7. Užvyniokite tinklo kabelį ant prailginimo vamzdžių.
8. Tinklo kabelį įkiškite į priedų dėklą.
9. Įrenginį laikykite sausoje ir nuo šalčio apsaugotoje vietoje.

## Svarbūs naudojimo nurodymai

### **Grindų paviršių valymas**

Prieš naudojant įrenginį rekomenduojame grindis iššluoti arba išsiurbti. Taip nuo grindų jau prieš valant jas drėgnu būdu bus pašalintas purvas ir laisvos dalelės.

### **Tekstilinių gaminių atnaujinimas**

Prieš naudodami įrenginį visada patikrinkite tekstilinio gaminio atsparumą į akis nekrentančioje jo vietoje. Apdorokite tekstilę garais, palikite išdžiūti, paskui patikrinkite ar nepakito spalva bei forma.

### **Paviršių su danga arba dažytų paviršių valymas**

#### **DĖMESIO**

##### **Pažeisti paviršiai**

Nuo garų gali atšokti vaškas, baldų poliravimo priemonė, plastikinės dangos arba dažai bei kraštų apvada. Niekada nekrepkite garų į kraštų apvadus, nes jie gali atšokti.

Nenaudokite įrenginio naužsandarintoms medinėms arba parketo grindims.

Nenaudokite įrenginio dažytiems arba plastikui padegtiems paviršiams, tokiems kaip virtuvės ir kiti baldai, durys arba parketas.

1. Šiems paviršiams valyti trumpam garais apdorokite šluostę ir ja nuvalykite.

### **Stiklo valymas**

#### **DĖMESIO**

##### **Įskilęs stiklas ir pažeistas paviršius**

Garai gali pažeisti užsandarintas langų rėmo dalis, o esant žemoms lauko temperatūroms sukelti įtampą ant stiklo paviršiaus, nuo to jis gali įskilti.

Garų srautą draudžiama nukreipti į užsandarintą langų rėmo dalį

jeigu lauko temperatūra žema, pirma sušildykite stiklą lengvai apdorodami visą jo paviršių garais.

- Langų paviršių valykite rankiniu purkštuku ir apvalkalu. Vandeniu nuo stiklo nuvalyti naudokite langų valymui skirtą brauktuvą arba sausai nušluostykite.

## **Priedų naudojimas**

### **Garų pistoletas**

Garų pistoletas be priedų gali būti naudojamas tokiems darbams:

- Nedidelėms raukšlėms nuo kabančių drabužių lyginti: Apdorokite drabužį garais iš 10–20 cm atstumo.
- Dulksėms valyti drėgnuoju būdu: Baldams valyti trumpam garais apdorokite šluostę ir ja nuvalykite.

### **Tiesios srovės purkštukas**

Tiesios srovės purkštukas tinkamas valyti sunkiai pasiekiamoms vietoms, siūlėms, armatūrai, nuotakams, praustuvams, klozetams, žaliuzėms arba radiatoriams. Kuo arčiau tiesios srovės purkštukas laikomas prie užterštos vietos, tuo didesnis valomasis poveikis, nes temperatūra ir garų kiekis prie purkštuko angos yra didžiausi. Stambias kalkių nuosėdas prieš valant garais galima apdoroti tam tinkama valymo priemone. Palikite valymo priemonę veikti apie 5 minutes, paskui apdorokite garais.

1. Užmaukite tiesios srovės purkštuką ant garų pistoleto.

#### **Paveikslas J**

### Apvalus šepetys (mažas)

Mažas apvalus šepetys tinkamas sunkiai nuvalomiems nešvarumams valyti. Valant šepėčiu sunkiai nuvalomi nešvarumai pašalinami paprasčiau.

#### DĖMESIO

#### **Pažeisti paviršiai**

Šepetys gali subraižyti lengvai pažeidžiamus paviršius. Netinkamas valyti lengvai pažeidžiamiems paviršiams.

1. Sumontuokite mažą apvalų šepetį ant tiesios srovės purkštuko.

#### **Paveikslas K**

### Apvalus šepetys (didelis)

Didelis apvalus šepetys tinkamas valyti dideliems užapvalintiems paviršiams, pvz., prautuvams, dušo kabinoms vonioms, virtuvinėms plautuvėms.

#### DĖMESIO

#### **Pažeisti paviršiai**

Šepetys gali subraižyti lengvai pažeidžiamus paviršius. Netinkamas valyti lengvai pažeidžiamiems paviršiams.

1. Sumontuokite didelį apvalų šepetį ant tiesios srovės purkštuko.

#### **Paveikslas K**

### Purkštukas „Power“

Purkštukas „Power“ tinkamas sunkiai nuvalomiems nešvarumams, kampams ir siūlėms valyti.

1. Sumontuokite apvalų šepetį ant purkštuko „Power“.

#### **Paveikslas K**

### Rankinis purkštukas

Rankinis purkštukas tinkamas valyti mažiems plaunamiems paviršiams, dušo kabinoms ir veidrodžiams.

1. Užmaukite rankinį purkštuką pagal tiesios srovės purkštuką ant garo pistoleto.

#### **Paveikslas J**

2. Užvilkite ant rankinio purkštuko užvalkalą.

### Grindų purkštukas

Grindų antgalis tinkamas valyti plaunamoms sienų ir grindų dangoms, pvz., akmenis masės grindims, plytelėms ir PVC dangai.

#### DĖMESIO

#### **Pažeidimai dėl garų poveikio**

Karštis ir pernelyg didelė drėgmė gali pažeisti.

Naudodami mažiausią garų kiekį prieš eksploatavimą į akis nekrentančioje vietoje išbandykite atsparumą šilumos ir garų poveikiui.

#### **Pastaba**

Valymo priemonės likučiai arba priežiūros emulsijos ant valomo paviršiaus valant garais gali sudaryti nelygumų, tačiau naudojant daug kartų jie dingsta.

Prieš naudojant įrenginį rekomenduojame grindis iššluoti arba išsiurbti. Taip nuo grindų jau prieš valant jas drėgnu būdu bus pašalintas purvas ir laisvos dalelės. Ant smarkiai užterštų paviršių dirbkite lėtai, kad garų poveikis būtų ilgesnis.

1. Prailginimo vamzdį sujunkite su garo pistoleto.

#### **Paveikslas L**

2. Užmaukite grindų purkštuką ant ilginimo vamzdžio.

#### **Paveikslas M**

3. Gindų šluostę pritvirtinkite prie antgalio grindims.
  - a. Grindų šluostę padėkite ant grindų lipniomis juostomis į viršų.
  - b. Gindų antgalį nesmarkiai spausdami padėkite ant grindų šluostės.

#### **Paveikslas N**

Grindų šluostė lipniais fiksatoriais pati prisitvirtins prie grindų antgalio.

### Grindų šluostės nuėmimas

1. Uždėkite pedą ant grindų šluostės plokštelės ir pakelkite grindų antgalį į viršų.

#### **Paveikslas N**

#### **Pastaba**

Pradžioje grindų šluostės lipnios juostos yra dar labai stiprios ir jas gali būti sunku nuimti nuo grindų antgalio. Panaudojus keletą kartų ir išskalbus nuimti nuo grindų antgalio juos paprasčiau ir pasiekiamas optimalus sukibimas.

### Grindų antgalio laikymas

1. Nutraukę darbą grindų antgalį įkabinkite į laikymo atramą.

#### **Paveikslas S**

### Adapteris kilimams

Naudojant kilimų adapterį kilimą galima atnaujinti.

#### DĖMESIO

#### **Kilimų adapterio ir kilimo pažeidimas**

Suterštas kilimų adapteris, karštis ir pernelyg didelė drėgmė gali pažeisti kilimą.

Naudodami mažiausią garų kiekį prieš eksploatavimą į akis nekrentančioje vietoje išbandykite kilimo atsparumą šilumos ir garų poveikiui.

Vykdykite kilimo gamintojo pateiktą valymo nurodymų. Patikrinkite, ar prieš kilimo adapterio naudojimą iš kilimo buvo pašalintos dulksės ir išvalytos dėmės.

Prieš naudojimą ar po darbo pertraukų į nuotaką (be grindų šluostės / su priedu) pašalinkite po garavimo įrenginyje susikaupusį vandenį (kondensatą).

Kilimo adapterį naudokite tik su grindų šluoste, uždėta ant antgalio grindims.

Valydami garais, jeigu naudojate kilimo adapterį, pasirinkite mažą garų pakopą.

Garų ilgiam nenukreipkite į vieną vietą (ne ilgiau kaip 5 sek.), kad būtų išvengta pernelyg didelio sudrėkinimo ir temperatūros sukkelto žalingo poveikio.

Kilimo adapterio nenaudokite su kilimais, kurių sudėtyje yra didelis kiekis pūkų.

#### **Kilimo adapterį pritvirtinkite prie antgalio grindims.**

1. Grindų šluostę pritvirtinkite prie antgalio grindims, žr. skyrių Grindų purkštukas.

#### **Paveikslas N**

2. Antgalį grindims atsargiai spausdami įstatykite į kilimo antgalį ir užfiksuokite.

#### **Paveikslas O**

3. Pradėkite valyti kilimą.

#### **Kilimo adapterį nuimkite nuo antgalio grindims.**

#### △ **ATSARGIAI!**

#### **Kojų nusideginimas**

Kaitinant garais kilimo adapteris gali įšilti.

Kilimo adapterio neleidžiama naudoti ar jį nuimti basomis kojomis ar atvira avalyne.

Kilimo adapterį naudokite ir nuimkite tik avėdami tinkamą avalynę.

1. Kilimo adapterio plokštelę nuspauskite avalynės galu.
2. Antgalį grindims pakelkite į viršų.

#### **Paveikslas O**

### Garinis slėginis lygintuvas

#### **Pastaba**

Rekomenduojame naudoti KÄRCHER lyginimo lentą su „Aktiv“ garų nusiurbimo funkcija. Ši lyginimo lenta optimaliai suderinama su Jūsų įsigytu įrenginiu. Ji palengvina ir pagreitina lyginimo procesą. Jūsų naudojama lyginimo lenta bet kokiu atveju turi būti su garams laidžiu, grotelių formos lyginimo pagrindu.

## Pastaba

Reikėtų pabrėžti, kad jeigu naudojama lyginimo lenta be garų ištraukimo ir jeigu kaupiasi kondensatas, lyginimo lentos dangą galima sudrėkinti.

## Slėginio garinio lygintuvo naudojimas

### DĖMESIO

#### Kondensatas / drėgmė gali padaryti žalos

Lyginant kondensatas gali lašėti ant grindų ir pažeisti neatsparią grindų dangą.

Jeigu įmanoma, lyginkite virš tokios grindų dangos, kuri atspari kondensato poveikiui (pvz., virš plytelių / akmeninės grindų dangos).

Jeigu lyginama virš neatsparios grindų dangos, pasirūpinkite, kad plotas, į kurį gali lašėti kondensatas, būtų tinkamai apsaugotas (pvz., vandeniui nelaidžiu grindų kilimėliu).

### Pastaba

Lyginimo padas turi būti karštas, kad pade nesusidarytų garų kondensatas ir jis nenuvarvėtų ant drabužių.

1. Patikrinkite, ar vandens talpykloje yra vandentiekio vandens arba ne daugiau kaip 50 proc. destiliuoto vandens ir vandentiekio vandens mišinio.
2. Lygintuvo garų kištuką kiškite į įrenginio lizdą, kol išgirsite, kad kištukas buvo užfiksuotas.
3. Pradėkite eksploatuoti garinį valytuvą, žr. skyrių Prietaiso įjungimas.
4. Palaukite, kol garinis valytuvus bus paruoštas naudoti.
5. Lygintuvus yra paruošiamas naudoti tada, kai tik užges lemputė (oranžinės spalvos).
6. Naudojant signalinę lemputę įsijiebia, kai lygintuvus vėl įkaista. Kol lygintuvus vėl įkais, jį galima toliau naudoti.

## Lyginimas naudojant garus

### DĖMESIO

#### Drabužių pažeidimai

Nesilaikant lyginimo nurodymų drabužius galima pažeisti.

Laikykitės drabužio lyginimo nurodymų.

### Pastaba

Pasirinkus optimalią temperatūros vertę visus lyginti tinkamus tekstilės gaminius galima lyginti be papildomo temperatūros nustatymo.

Neatsparųjį audinį ir marginimą lyginkite garais iš išvirkščiosios pusės, kad lygintuvus audinio ir marginimo nelieštų.

### Pastaba

Lygintuve yra sumontuotas automatinis išjungiklis, kuris išjungia prietaisą, jeigu jis nėra judinamas ilgiau kaip 5 minutes. Naudojant šį automatinį išjungiklį padidinamas saugumas ir taupoma energija nes lygintuvus nėra nuolat šildomas. Lygintuvus vėl išjungs, kai tik jis bus pajudintas ir jis vėl bus pradedamas šildyti.

### Pastaba

Norėdami garais apdoroti užuolaidas, drabužius ir pan. lygintuvą laikykite vertikaliai.

1. Kai tik signalinė oranžinės spalvos lemputė – lygintuvo šildymas – nustos švietusi, tada galima pradėti lyginti.
2. Nuspauskite garų jungiklį apatinėje rankenos dalyje. Garai purškiami tol, kol jungiklis laikomas nuspaustas.
3. Prieš pradėdami lyginti ir po lyginimo pertraukos nuskreipkite garų srautą į šluostę, kol garų srautas pasiskirstys tolygiai.

## Sausasis lyginimas

### DĖMESIO

#### Įrenginio pažeidimai

Jeigu garų katilė trūksta vandens, įrenginys gali būti pažeistas

Įsitikinkite, kad garų katilė yra vandens.

### DĖMESIO

#### Drabužių pažeidimai

Nesilaikant lyginimo nurodymų drabužius galima pažeisti.

Laikykitės drabužio lyginimo nurodymų.

### Pastaba

Pasirinkus optimalią temperatūros vertę visus lyginti tinkamus tekstilės gaminius galima lyginti be papildomo temperatūros nustatymo.

Neatsparųjį audinį ir marginimą lyginkite garais iš išvirkščiosios pusės, kad lygintuvus audinio ir marginimo nelieštų.

- Palaukite, kol nustos švietusi oranžinės spalvos signalinė lemputė – lygintuvo šildymas. Dabar lygintuvą galima lyginti.

## Techninė priežiūra ir eksploatacinės parengties užtikrinimas

## Kalkių šalinimas iš garų katilo

### Pastaba

Kadangi įrenginyje susidaro kalkės, rekomenduojame po lentelėje nurodyto vandens talpyklos papildymų skaičiaus (TP = talpyklos papildymas) pašalinti iš jos kalkes.

Kietumo diapazonas	°dH	mmol/l	TP
I	minkštas	0-7	100
II	vidutinio kietumo	7-14	1,3-2.5
III	kietas	14-21	2,5-3.8
IV	labai kietas	>21	> 3,8

### Pastaba

Vandens tiekimo įstaiga arba komunalinė įmonė suteiks informaciją apie jūsų vandentiekio vandens kietumą.

### DĖMESIO

#### Pažeisti paviršiai

Kalkių šalinimo tirpalas gali pažeisti jautrius paviršius.

Įrenginį pripildykite ir ištuštinkite atsargiai.

1. Prietaisą išjungs, žr. skyrių Įrenginio išjungimas.
2. Palaukite, kol prietaisas atauš.
3. Ištuštinkite vandens talpyklą.
4. Išimkite priedus iš priedų laikiklio.
5. Atidarykite techninės priežiūros angą. Šiuo tikslu užmaukite ant techninės priežiūros angos praiginimo vamzdžio atvirą galą.

#### Paveikslas U

6. Išplikite visą vandenį iš garų katilo.

### DĖMESIO

#### Įrenginio pažeidimai dėl kalkių šalinimo priemonės

Netinkama kalkių šalinimo priemonė ir netinkamas jos dozavimas gali pažeisti įrenginį.

Naudokite tik KÄRCHER kalkių šalinimo priemonę.

Naudokite 1 kalkių priemonės dozavimo vienetą 0,5 l vandens.

7. Kalkių šalinimo priemonės tirpalą naudokite pagal ant kalkių šalinimo priemonės nurodytus duomenis.
8. Pripilkite kalkių šalinimo priemonės tirpalą į garų katilį. Neuždarykite garų katilo.

9. Pailikite kalkių šalinimo priemonės tirpalą veikti apie 8 valandas.
10. Išpilkite visą kalkių šalinimo priemonės tirpalą iš garų katilo.
11. Jeigu reikia, pakartokite kalkių šalinimo procesą.
12. Išskalaukite garų katilą šaltu vandeniu 2–3 kartus, kad pašalintumėte visus kalkių šalinimo priemonės tirpalo likučius.
13. Išpilkite visą vandenį iš garų katilo.
14. Išdžiovinkite maitinimo tinklo laidą laikiklį.
15. Ant techninės priežiūros angos užsukite prailginimo vamzdį.

### Priedų priežiūra

(priedai – pagal komplektaciją)

#### Pastaba

*Mikropluošto šluostės netinkamos džiovinti džiovyklėje.*

#### Pastaba

*Nurodymus, kaip plauti šluostes, skaitykite ant jų etiketėlių. Nenaudokite minkštiklių, kad šluostės gerai sugertų nešvarumus.*

1. Grindų šluostes ir apvalkalus skalbyklėje skalbkite ne aukštesnėje kaip 60 °C temperatūroje.

### Pagalba gedimų atveju

Gedimų priežastys dažnai yra paprastos, kurias nesunkiai pašalinsite pasinaudoję šia apžvalga. Kilus abejonių arba atsiradus čia nurodytų gedimų, kreipkitės į įgaliotą klientų aptarnavimo tarnybą.

#### ⚠ ĮSPĖJIMAS

#### Elektrios smūgio ir nudegimų pavojus

*Kol įrenginys prijungtas prie tinklo, arba dar neataušęs, šalinti gedimus pavojinga.*

*Ištraukite tinklo kištuką.*

*Palaukite, kol įrenginys atvės.*

#### Vandens trūkumo kontrolinė lemputė mirksi raudonai ir pasigirsta garsinis signalas

Talpykloje nėra vandens.

- Pripildykite vandens talpyklą iki ženklavimo MAX.

#### Šviečia vandens trūkumo raudona kontrolinė lemputė

Garų katilė nėra vandens. Suveikė siurblio apsauga nuo perkaitimo.

1. Įrenginio išjungimas, žr. skyrių Įrenginio išjungimas.
2. Pripildykite vandens talpyklą.
3. Įrenginio įjungimas, žr. skyrių Įrenginio įjungimas.

Vandens talpykla įdėta neteisingai arba yra užkalkėjusi.

1. Nuimkite vandens talpyklą.
2. Išplaukite vandens talpyklą.
3. Įdėkite vandens talpyklą ir paspauskite žemyn, kol užsifiksuos.

#### Nepavyksta paspausti garų svirties

Garų svirtis apsaugota apsauga nuo vaikų.

- Apsauga nuo vaikų (pasirinkimo jungiklį garo kiekiui nustatykite priekyje).  
Garų svirtis atblokuota.

#### Ilgą įšilimo trukmę

Garų katilas užkalkėjo.

- Pašalinkite kalkes iš garų katilo.

#### Didelis vandens išpurškimas

Garų katilas užkalkėjo.

- Pašalinkite kalkes iš garų katilo.

#### Garinis slėginis lygintuvas „spjaudosi“ vandeniu

- Išplaukite garinio valytuvo garų katilą arba pašalinkite iš jo kalkes, žr. skyrių Kalkių šalinimas iš garų katilo.

### Po lyginimo pertraukų ir garinio slėginio lygintuvo varva vandens lašeliai

Ilgesnių lyginimo pertraukų metu garų linijose gali susidaryti garų kondensatas.

- Po lyginimo pertraukos nukreipkite garų srautą į šluostę, kol garų srautas pasidarys tolygus.

### Techniniai duomenys

#### Elektrios jungtis

Įtampa	V	220-240
Fazė	~	1
Dažnis	Hz	50-60

Saugiklio rūšis	IPX4	
-----------------	------	--

Apsaugos klasė	I	
----------------	---	--

#### Galios duomenys

Šildymo galia	W	2000
Lygintuvo šildymo galia	W	700
Didžiausias darbinis slėgis	MPa	0,35

Įšilimo trukmė	minutės	4
----------------	---------	---

Ilgalaikis garų srautas	g/min	50
-------------------------	-------	----

Didžiausias garų slėgis	g/min	110
-------------------------	-------	-----

#### Užpildymo kiekis

Vandens talpykla	l	0,8
------------------	---	-----

Garų katilas	l	0,5
--------------	---	-----

#### Matmenys ir svoriai

Svoris (be priedų)	kg	4,0
Ilgis	mm	350

Plotis	mm	280
--------	----	-----

Aukštis	mm	270
---------	----	-----

Matmenys ir svoriai

Matmenys ir svoriai

Matmenys ir svoriai

Matmenys ir svoriai

Matmenys ir svoriai

Matmenys ir svoriai

Matmenys ir svoriai

Matmenys ir svoriai

Matmenys ir svoriai

Matmenys ir svoriai

Matmenys ir svoriai

Matmenys ir svoriai

Matmenys ir svoriai

Matmenys ir svoriai

Matmenys ir svoriai

Matmenys ir svoriai

Matmenys ir svoriai

Matmenys ir svoriai

Matmenys ir svoriai

Matmenys ir svoriai

Matmenys ir svoriai

Matmenys ir svoriai

Matmenys ir svoriai

Matmenys ir svoriai

Matmenys ir svoriai

Matmenys ir svoriai

Matmenys ir svoriai

Matmenys ir svoriai

Matmenys ir svoriai

Matmenys ir svoriai

Matmenys ir svoriai

Matmenys ir svoriai

Matmenys ir svoriai

Matmenys ir svoriai

Matmenys ir svoriai

### Зміст

Загальні вказівки.....	173
Використання за призначенням .....	174
Охорона довкілля .....	174
Приладдя та запасні деталі .....	174
Комплект поставки .....	174
Гарантія .....	174
Запобіжні пристрої.....	174
Опис пристрою .....	174
Монтаж .....	175
Експлуатація .....	175
Важливі вказівки щодо використання .....	177
Застосування оснащення.....	177
Догляд та технічне обслуговування .....	179
Допомога в разі несправностей.....	180
Технічні характеристики .....	180

### Загальні вказівки



Перед першим використанням пристрою ознайомитись з цією оригінальною інструкцією з експлуатації та вказівками з техніки безпеки, що додаються. Діяти відповідно до них. Зберігати обидві брошури для подальшого використання або для наступного власника.

## Використання за призначенням

Пристрій призначений тільки для застосування в домашньому господарстві. Пристрій призначений для чищення парою і може використовуватись із придатним приладдям, у порядку, описаному в цій інструкції з експлуатації. Мийні засоби не потрібні. Слід дотримуватись вказівок із техніки безпеки.

## Охорона довкілля



Пакувальні матеріали придатні до вторинної переробки. Упаковку необхідно утилізувати без шкоди для довкілля.



Електричні та електронні пристрої найчастіше містять цінні матеріали, які придатні до вторинної переробки, та компоненти, такі як батареї, акумулятори чи мастило, які у разі неправильного поводження з ними або неправильної утилізації можуть створити потенційну небезпеку для здоров'я людини та довкілля. Однак ці компоненти необхідні для належної експлуатації пристрою. Пристрої, позначені цим символом, забороняється утилізувати разом із побутовим сміттям.

## Вказівки щодо компонентів (REACH)

Актуальні відомості про компоненти наведені на сайті: [www.kaercher.com/REACH](http://www.kaercher.com/REACH)

## Приладдя та запасні деталі

Слід використовувати лише оригінальне приладдя та оригінальні запасні частини, тому що саме вони гарантують безпечну та безперебійну експлуатацію пристрою.

Інформація щодо приладдя та запасних частин міститься на сайті [www.kaercher.com](http://www.kaercher.com).

## Комплект поставки

Комплектація пристрою зазначена на упаковці. Під час розпакування пристрою перевірити комплектацію. У разі нестачі приладдя або ушкоджень, отриманих під час транспортування, слід повідомити про це торговельній організації, яка продала пристрій.

## Гарантія

У кожній країні діють відповідні гарантійні умови, встановлені уповноваженою організацією збуту нашої продукції в цій країні. Можливі несправності приладу протягом гарантійного строку ми усуваємо безкоштовно, якщо причина несправності полягає в дефектах матеріалів або виробничому браку. У разі виникнення претензій протягом гарантійного строку прохання звертатися, маючи при собі чек про покупку, до торговельної організації, що продала продукт, або до найближчої уповноваженої служби сервісного обслуговування. (Адреси див. на звороті)

## Запобіжні пристрої

### ⚠ ОБЕРЕЖНО

**Відсутні або змінені запобіжні пристрої**  
Запобіжні пристрої призначені для вашого захисту. Забороняється змінювати запобіжні пристрої чи нехтувати ними.

## Символи на пристрої

(Залежно від типу пристрою)



Небезпека опіків! Поверхня пристрою під час роботи сильно нагрівається



Небезпека опіку паром



Прочитати інструкцію з експлуатації

## Регулятор тиску

Регулятор тиску підтримує тиск у паровому резервуарі під час експлуатації по можливості постійним. Нагрівання у разі досягнення максимального робочого тиску в паровому резервуарі вимикається та знову вмикається у разі падіння тиску в паровому резервуарі внаслідок відбору пари.

## Захисний термостат

Захисний термостат запобігає перегріванню пристрою. Якщо регулятор тиску та термостат парового резервуара вийшли із ладу і пристрій перегрівся, то пристрій вимикається за допомогою захисного термостату. Для повернення захисного термостату у вихідне положення необхідно звернутися до авторизованої сервісної служби KÄRCHER.

## Термостат парового резервуара

У разі несправності термостат парового резервуара відключає нагрівання, наприклад, якщо в резервуарі немає води і температура в ньому зростає. Після наливання води пристрій знов готовий до експлуатації.

## Затвор інспекційного отвору

Затвор інспекційного отвору замикає паровий резервуар від тиску пари, що утворюється. Затвор інспекційного отвору одночасно є клапаном обмеження тиску. Якщо регулятор тиску виявився несправним, а тиск пари у паровому резервуарі зростає, то відкривається клапан обмеження тиску і пара виходить назовні через затвор інспекційного отвору. Перед повторним вводом пристрою в експлуатацію слід звернутися до авторизованої сервісної служби KÄRCHER.

## Опис пристрою

У цій інструкції з експлуатації описано максимальну комплектацію. Комплект поставки відрізняється залежно від моделі (див. упаковку).

### Рисунки див. на сторінці з зображеннями Малюнок А

- 1 Розетка пристрою з кришкою
- 2 Бак для води
- 3 Отвір для наливання води в бак для води
- 4 Вимикач: «Увімк.»
- 5 Вимикач: «Вимк.»
- 6 Контрольна лампочка (зелена): «Нагрівання»

- 7 Контрольна лампочка (червона): «Нестача води»
- 8 Ручка для перенесення
- 9 Тримач для приладдя
- 10 Тримач для приладдя
- 11 Затвор інспекційного отвору
- 12 Місце для зберігання мережевого кабелю
- 13 Паркувальне кріплення насадки для підлоги
- 14 Мережевий кабель зі штепсельною вилкою
- 15 Робочі колеса (2 шт.)
- 16 Напрямний ролик
- 17 Паровий пістолет
- 18 Важіль подачі пари
- 19 Кнопка розблокування
- 20 Перемикач кількості пару (з блокуванням кнопок від дітей)
- 21 Паровий шланг
- 22 Паровий штекер
- 23 Точкове сопло
- 24 Кругла щітка (маленька)
- 25 \*\*Силове сопло
- 26 \*\*Кругла щітка (велика)
- 27 Ручна насадка
- 28 Чохол для ручної насадки з мікрофібри
- 29 Подовжувальні трубки (2 шт.)
- 30 Кнопка розблокування
- 31 Насадка для підлоги
- 32 З'єднання-липучка
- 33 Ганчірка з мікрофібри для підлоги (1 шт.)
- 34 \*\*Ганчірка для підлоги з мікрофібри (2 шт.)
- 35 \*\*Розгладжувач килимів
- 36 Засіб для видалення накипу
- 37 Парова праска
- 38 Контрольна лампочка (оранжева): «Нагрівання»
- 39 Вимикач пари (нижній)
- 40 Паровий штекер

\*\* Опція

## Монтаж

### Установлення приладдя

1. Вставити і зафіксувати напрямний ролик та робочі колеса.  
**Малюнок В**
2. Відкрити кришку розетки пристрою.  
**Малюнок Е**
3. Вставити штекер пари в розетку пристрою до клацання.  
**Малюнок Е**

4. Відкритий кінець приладдя встановити на паровий пістолет і насувати, доки кнопка розблокування парового пістолета не зафіксується.  
**Малюнок J**
5. Відкритий кінець приладдя встановити на форсунку з точковим струменем.  
**Малюнок К**
6. З'єднати подовжувальні трубки з паровим пістолетом.
  - a Насувати 1-у подовжувальну трубку на паровий пістолет, доки кнопка розблокування парового пістолета не зафіксується. З'єднувальну трубку під'єднано.
  - b Насунути 2-у подовжувальну трубку на 1-у подовжувальну трубку. З'єднувальні трубки під'єднано.
7. Приладдя та/або насадку для підлоги встановити на вільний кінець подовжувальної трубки.  
**Малюнок М**  
Приладдя під'єднано.

### Від'єднання приладдя

1. Перемикач кількості пари перевести у заднє положення. Важіль подачі пари заблоковано.
2. Притиснути кришку розетки пристрою донизу та витягнути штекер пари з розетки.
3. Натиснути кнопку розблокування та роз'єднати деталі.

**Малюнок R**

## Експлуатація

### Наливання води

Для наповнення водою можна зняти бак для води або наповнювати його водою безпосередньо на пристрої.

#### УВАГА

#### Пошкодження пристрою

*У разі використання води неналежної якості може статися засмічення форсунок та пошкодження індикатора рівня води.*

*Не наливати лише дистильовану воду.*

*Використовувати не більше 50 % дистильованої води, змішаної з водопровідною водою.*

*Не заливати конденсаційну воду із сушильної машини.*

*Не заливати зібрану дощову воду.*

*Заборонається додавати у воду миючі засоби чи інші добавки (наприклад, ароматизатори).*

### Знімання бака для води з метою наповнення

1. Потягнути резервуар для води вертикально угору.  
**Малюнок С**
2. Вертикально наповнити бак для води водопровідною водою або сумішшу водопровідної води з максимум 50 % дистильованої води до відмітки «MAX».
3. Встановити бак для води та натиснути на нього до фіксації.

## Наповнення бака для води безпосередньо на пристрої

1. Через отвір для наливання води залити водопровідну воду чи суміш водопровідної води з максимумом 50 % дистильованої води до відмітки «MAX».

### Малюнок D

## Увімкнення пристрою

### Вказівка

Якщо в паровому резервуарі води немає або занадто мало, то починає працювати водяний насос, який подає воду з баку для води в паровий резервуар. Процес наповнення може тривати кілька хвилин.

### Вказівка

Кожні 60 секунд пристрій короткочасно закриває клапан, при цьому чути тихе клацання. Закривання запобігає заклинюванню клапана.

Випуск пари завдяки цьому не порушується.

1. Поставити пристрій на міцну поверхню.
2. Вставити штепсельну вилку в розетку.

### Малюнок F

3. Натиснути вимикач «Увімк.».  
Блимає зелена контрольна лампочка «Нагрівання».

### Малюнок G

4. Зачекати, поки зелена контрольна лампочка «Нагрівання» не світитиметься постійно.

### Малюнок H



5. Натиснути важіль подачі пари.

### Малюнок I

Почне виходити пара.

## Регулювання кількості пари

За допомогою перемикача кількості пари регулюється кількість пари, яка подається. Перемикач має 3 положення:

	Максимальна кількість пари
	Обмежена кількість пари
	Відсутність пари (захист від вмикання дитьми) <b>Вказівка</b> В цьому положенні важіль подачі пари не можливо задіяти.

1. Встановити перемикач кількості пари у необхідне положення.
2. Натиснути важіль подачі пари.
3. Перед початком очищення спрямувати паровий пістолет на ганчірку, поки подача пари не стане рівномірною.

## Долівання води

У разі нестачі води блимає червона контрольна лампочка «Нестача води», а також лунає звуковий сигнал.

### Вказівка

Водяний насос заповнює паровий резервуар через певні проміжки часу. Якщо наповнення виконано успішно, червона контрольна лампочка гасне.

### Вказівка

Якщо в паровому резервуарі води немає або занадто мало, то починає працювати водяний насос, який подає воду з баку для води в паровий резервуар. Процес наповнення може тривати кілька хвилин.

### УВАГА

### Пошкодження пристрою

У разі використання води неналежної якості може статися засмічення форсунок та пошкодження індикатора рівня води.

Не наливати лише дистильовану воду.

Використовувати не більше 50 % дистильованої води, змішаної з водопровідною водою.

Не заливати конденсаційну воду із сушильної машини.

Не заливати зібрану дощову воду.

Забороняється додавати у воду миючі засоби чи інші добавки (наприклад, ароматизатори).

1. Наповнити бак для води водопровідною водою або сумішшю водопровідної води з максимумом 50 % дистильованої води до відмітки «MAX». Пристрій готовий до використання.

## Вимкнення пристрою

1. Натиснути вимикач «Вимк.».

### Малюнок P

Пристрій вимкнено.

2. Натискати важіль для подачі пари доти, поки не припиниться вихід пари.

### Малюнок Q

Тиск у паровому резервуарі відсутній.

3. Захист від дітей (перемикач кількості пари) перевести у задне положення. Важіль подачі пари заблоковано.
4. Притиснути кришку розетки пристрою донизу та витягнути штекер пари з розетки.
5. Витягнути штепсельну вилку з розетки.
6. Спорожнити бак для води.

## Промивання парового резервуара

Промивати паровий резервуар пристрою після кожного 10-го заповнення.

1. Вимкнути пристрій, див. главу Вимкнення пристрою.
2. Дати пристрою охолонуть.
3. Спорожнити бак для води.
4. Дістати приладдя з тримачів для приладдя.
5. Відкрити затвор інспекційного отвору. Для цього вставити кінець подовжувальної трубки в затвор інспекційного отвору, зафіксувати її в напрямній та нагвинтити.

### Малюнок U

6. Наповнити паровий резервуар водою і сильно похитати збоку вбік. Це допоможе розчинити залишки накипу, що відкаляси на дні парового резервуара.
7. Повністю злити воду з парового резервуара.

### Малюнок V

## Зберігання пристрою

1. Вставити подовжувальну трубку у великий тримач для приладдя.
2. Встановити ручну насадку і форсунку з точковим струменем на подовжувальні трубки.
3. Закріпити велику круглу щітку на форсунці з точковим струменем.



## Застосування оснащення

### Паровий пістолет

Паровий пістолет можна використовувати для виконання зазначених нижче завдань без приладдя:

- Для усунення легких зморшок на одязі, що висить: обробити одяг парою з відстані 10–20 см.
- Для витирання вологою пілу: подати невелику кількість пари на ганчірку і протерти нею меблі.

### Форсунка з точковим струменем

Форсунка з точковим струменем призначена для очищення важкодоступних зон, стиків, арматури, зливних труб, умивальників, туалетів, жалюзі та нагрівальних елементів. Чим ближче форсунка з точковим струменем знаходиться до забрудненого місця, тим вищою є ефективність очищення, оскільки на виході з форсунки температура та кількість пари є максимальними. Сильні відкладення вапна перед очищенням парою можна обробити за допомогою придатного миючого засобу. Залишити миючий засіб на поверхні приблизно на 5 хвилин, а потім видалити його парою.

1. Встановити форсунку з точковим струменем на паровий пістолет.

**Малюнок J**

### Кругла щітка (маленька)

Маленька кругла щітка призначена для очищення стійких забруднень. Вона допомагає легше видаляти стійкі забруднення.

**УВАГА**

**Пошкоджені поверхні**

*Щітка може подрятати чутливі поверхні.*

*Не підходить для очищення чутливих поверхонь.*

1. Встановити маленьку круглу щітку на форсунку з точковим струменем.

**Малюнок K**

### Кругла щітка (велика)

Велика кругла щітка призначена для очищення великих округлих поверхонь, наприклад умивальників, душових, ванн, кухонних мийок.

**УВАГА**

**Пошкоджені поверхні**

*Щітка може подрятати чутливі поверхні.*

*Не підходить для очищення чутливих поверхонь.*

1. Встановити велику круглу щітку на форсунку з точковим струменем.

**Малюнок K**

### Форсунка з потужним струменем

Форсунка з потужним струменем призначена для очищення стійких забруднень, продування кутів, стиків тощо.

1. Встановити форсунку з потужним струменем відповідно до круглої щітки на форсунку з точковим струменем.

**Малюнок K**

### Ручна насадка

Ручна насадка призначена для очищення невеликих поверхонь, що миються, душових кабін і дзеркал.

1. Встановити ручну насадку відповідно до форсунки з точковим струменем на паровий пістолет.

**Малюнок J**

2. Натягнути на ручну насадку чохол.

4. Вставити маленьку круглу щітку і форсунку у середній тримач для приладдя.

5. Встановити насадку для підлоги в паркувальне кріплення.

**Малюнок S**

6. Обмотати шланг подачі пари навколо подовжувальних трубок і вставити паровий пістолет в насадку для підлоги.

**Малюнок T**

7. Намотати мережевий кабель навколо подовжувальних трубок.
8. Вставити мережевий кабель у відсік для приладдя.
9. Зберігати пристрій у сухому місці, захищеному від морозу.

## Важливі вказівки щодо використання

### Очищення поверхні підлоги

Ми рекомендуємо перед використанням пристрою очистити підлогу віником або пілососом. Це дозволить видалити з неї бруд і вільні частки речовин ще до очищення парою.

### Відновлення зовнішнього вигляду тканин

Перед обробкою за допомогою пристрою завжди слід перевіряти стійкість тканин на непомітній ділянці: обробити тканину парою, дати висохнути, а потім перевірити на предмет зміни кольору чи форми.

### Очищення поверхонь із лакофарбовим або іншим покриттям

**УВАГА**

**Пошкоджені поверхні**

*Пара може розчиняти віск, меблеву політуру, синтетичні покриття та фарби, а також наклейки на кромках.*

*Не направляти пару на заклеєні кромки, оскільки це може призвести до пошкодження наклейок.*

*Не використовувати пристрій для очищення нелакованих дерев'яних або паркетних підлог.*

*Не використовувати пристрій для очищення поверхонь із лакофарбовим або синтетичним покриттям, наприклад меблів для кухонь і віталень, дверей або паркету.*

1. Щоб очистити такі поверхні, слід подати невелику кількість пари на тканину, а тоді протерти нею потрібні поверхні.

### Очищення скла

**УВАГА**

**Бій скла та пошкодження поверхонь**

*Пара може пошкодити лаковані ділянки віконної рами, а за низьких температур навколишнього середовища може призвести до напруги на поверхні віконного скла й тим самим спричинити його розбивання.*

*Не направляти пару на лаковані ділянки віконної рами.*

*За низьких температур зовнішнього середовища нагріти віконне скло, злегка обробивши парою всю його поверхню.*

- Очистити поверхню вікна за допомогою ручної форсунки та чохла. Витерти воду зі скла за допомогою пристрою для витирання вікон або насухо витерти ганчіркою.

## Насадка для підлоги

Насадка для підлоги призначена для очищення покриттів стін і підлоги, що миються (наприклад, кам'яної підлоги, кахлів і підлоги з ПВХ).

### УВАГА

#### **Пошкодження внаслідок впливу пари**

Висока температура та волога можуть призводити до пошкоджень.

Перед використанням слід перевірити термостійкість і стійкість до пари на малопомітній ділянці з найменшою кількістю пари.

### Вказівка

Залишки мийного засобу або емульсійні засоби для догляду на поверхні, що очищається, під час очищення парою можуть призводити до утворення розводів, які, втім, зникають після багаторазового використання.

Ми рекомендуємо перед використанням пристрою очистити підлогу віником або пилососом. Це дозволить видалити з неї бруд і вільні частки речовин ще до очищення парою. На сильно забруднених поверхнях працювати повільно, дозволяючи парі довше контактувати з поверхнею.

1. Під'єднати подовжувальні трубки до парового пістолета.  
**Малюнок L**
2. Установити насадку для підлоги на подовжувальну трубку.  
**Малюнок M**
3. Закріпити ганчірку для підлоги на насадці для підлоги.
  - a. Покласти ганчірку для підлоги на підлогу застілками вгору.
  - b. Поставити насадку для підлоги на ганчірку, злегка притискаючи.  
**Малюнок N**Ганчірка для підлоги сама зафіксується на насадці завдяки застібкам.

## Знімання ганчірки для підлоги

1. Поставити ногу на язичок ганчірки для підлоги і підняти насадку для підлоги.  
**Малюнок N**

### Вказівка

Спочатку застібка-липучка ганчірки для підлоги ще дуже міцна і ганчірку важко зняти з насадки. Після багаторазового використання та прання ганчірки вона легко знімається з насадки і досягає оптимального зусилля скріплення.

## Розміщення насадки для підлоги на зберігання

1. Під час перерви в роботі вставляти насадку для підлоги в паркувальне кріплення.  
**Малюнок S**

## Розгладжувач килимів

За допомогою розгладжувача килимів можна покращувати зовнішній вигляд килимів.

### УВАГА

#### **Пошкодження килима та розгладжувача килимів**

Забруднення розгладжувача килимів, а також висока температура та насиченість вологою можуть призвести до пошкодження килима. Крім того, перед користуванням слід перевірити термостійкість килима і вплив на нього вологи на малопомітній ділянці з найменшою кількістю пари. Дотримуватись інструкцій із чищення, наведених виробником килима.

Переконайтеся, що перед використанням розгладжувача килимів килим було очищено за допомогою пилососа й було видалено плями. Перед використанням і після перерв в експлуатації слід шляхом випаровування видалити у злив (без тканини для підлоги / із додатковим обладнанням) можливі скупчення води (конденсат) у пристрій. Розгладжувач килимів використовується лише з тканиною для підлоги на насадці для підлоги. У разі використання розгладжувача килимів застосовувати лише низький рівень потужності очищення парою.

Не направляти пару протягом тривалого часу на одне місце (не довше 5 секунд), щоб уникнути сильного зволоження й ризику пошкодження під дією високої температури.

Не використовувати розгладжувач килимів на килимах із високим ворсом.

## Кріплення розгладжувача килимів на насадці для підлоги

1. Кріплення тканини для підлоги на насадці для підлоги, див. главу Насадка для підлоги.  
**Малюнок N**
2. Легким натисканням ввести і зафіксувати насадку для підлоги в розгладжувач килимів.  
**Малюнок O**
3. Розпочати очищення килима.

## Знімання розгладжувача килимів з насадки для підлоги

### ⚠ ОБЕРЕЖНО

#### **Опіки ніг**

Під час обробки парою розгладжувач килимів може нагріватися.

Не використовувати й не знімати розгладжувач килимів босоніж або у відкритих сандалях. Використовувати й знімати розгладжувач килимів лише у придатному взутті.

1. Носком взуття натиснути вниз на фіксатор розгладжувача килимів.
2. Підняти насадку для підлоги.  
**Малюнок O**

## Парова праска

### Вказівка

Рекомендуємо використовувати гладильний стіл KÄRCHER з системою інтенсивного відсмоктування пари. Цей гладильний стіл оптимально пасує до придбаного пристрою. Він сприяє полегшенню та прискоренню процесу прасування. Гладильний стіл, що використовується, завжди повинен мати ґратчасту поверхню для прасування, що пропускає пару.

### Вказівка

Слід зазначити, що якщо в гладильного стола відсутня система відведення пари, можливе промокання чохла гладильного стола в разі накопичення конденсату.

## Введення в експлуатацію парової праски високого тиску

### УВАГА

**Матеріальна шкода через конденсат/вологу**  
Під час прасування можливе потраплення конденсату на підлогу і пошкодження делікатного підлогового покриття.

Якщо можливо, виконуйте прасування на підлоговому покритті, стійкому до утворення конденсату (наприклад, плитка / камінь). За наявності чутливого підлогового покриття переконайтеся, що ділянка, на яку може капати конденсат, є належним чином захищеною (наприклад, водонепроникним килимком).

### Вказівка

Підлога праски має бути гарячою, щоб пара не конденсувалася на підшві та не капала на білизну, яку прасують.

1. Упевнитись, що в паровому резервуарі пароочисника знаходиться водопровідна вода чи суміш водопровідної води з макс. 50 % дистильованої води.
2. Вставити штекер пари праски в розетку пристрою до клацання.
3. Для введення пароочисника в експлуатацію див. главу Ввімкнення пристрою.
4. Дочекатися, поки пароочисник не буде готовий до роботи.
5. Як тільки індикатор (помаранчевий) згасне, праска готова до використання.
6. Під час роботи праски індикатор кожного разу загоряється, коли праска додатково розігрівається. Під час повторного нагрівання праску можна продовжувати використовувати.

## Прасування паром

### УВАГА

#### Зіпсування одягу

Недотримання інструкцій щодо прасування на одягу може призвести до його зіпсування.

Дотримуватись інструкцій щодо прасування на одязі.

### Вказівка

Фіксоване оптимальне налаштування температури підходить для прасування будь-яких тканин, придатних для обробки праскою, без додаткового регулювання.

Делікатні тканини та друк на них слід обробляти з виворітної сторони шляхом відпарювання, без прямого контакту з праскою.

### Вказівка

Праска обладнана системою автоматичного вимкнення, яка вимикає прилад, якщо його не рухали більше 5 хвилин. Така система автоматичного вимкнення підвищує безпеку та економить енергію, запобігаючи безперервному розігріванню праски. Праска увімкнеться, як тільки її буде пересунуто, і знову почне нагріватися.

### Вказівка

Для вертикальної обробки парю гардин, суконь тощо праску можна тримати вертикально.

1. Як тільки контрольна лампочка нагрівання праски (оранжева) згасне, можна розпочинати прасування.
2. Натисніть вимикач пари на ручці вниз. Пар виходитиме доти, поки вимикач буде натиснуто.
3. Перед початком прасування та після перерв у прасуванні спрямувати струмінь пари на ганчірку, поки подача пари не стане рівномірною.

## Сухе прасування

### УВАГА

#### Пошкодження пристрою

Нестача води у паровому резервуарі призводить до пошкодження пристрою.

Упевнитись, що в паровому резервуарі є вода.

### УВАГА

#### Зіпсування одягу

Недотримання інструкцій щодо прасування на одягу може призвести до його зіпсування.

Дотримуватись інструкцій щодо прасування на одязі.

### Вказівка

Фіксоване оптимальне налаштування температури підходить для прасування будь-яких тканин, придатних для обробки праскою, без додаткового регулювання.

Делікатні тканини та друк на них слід обробляти з виворітної сторони шляхом відпарювання, без прямого контакту з праскою.

- Зачекати, доки контрольна лампочка нагрівання праски (оранжева) не згасне. Праска готова до прасування.

## Догляд та технічне обслуговування

### Видалення накипу з парового резервуару

#### Вказівка

Оскільки у пристрої відкладається накип, ми рекомендуємо після певної кількості заповнень бака для води (ЗБ = заповнення бака), як зазначено в таблиці, видаляти накип із пристрою.

Діапазон твердості	dH	ммоль/л	ЗБ	
I	м'яка	0-7	0-1,3	100
II	середня	7-14	1,3-2,5	90
III	тверда	14-21	2,5-3,8	75
IV	дуже тверда	>21	>3,8	50

#### Вказівка

Отримати довідку про твердість водопровідної води можна у водогосподарському відомстві або в міських комунальних службах.

### УВАГА

#### Пошкоджені поверхні

Розчин для видалення накипу може зруйнувати чутливі поверхні.

Наповнювати та спорожнювати пристрій обережно.

1. Вимкнути пристрій, див. главу Вимкнення пристрою.
  2. Дати пристрою охолонути.
  3. Спорожнити бак для води.
  4. Дістати приладдя з тримачів для приладдя.
  5. Відкрити заглушку для технічного обслуговування. Для цього відкритий кінець подовжувальної труби встановити на заглушку для технічного обслуговування, вставити в напрямку та закрити.
- Малюнок U**
6. Повністю злити воду з парового резервуара.

## УВАГА

### Пошкодження пристрою засобом для видалення накипу

Використання непридатного засобу для видалення накипу, а також його неправильне дозування можуть призводити до пошкодження пристрою. Використовувати виключно засіб для видалення накипу KÄRCHER.

Додавати 1 дозатор засобу на 0,5 л води.

7. Розчин засобу для видалення накипу використовувати згідно з інструкцією на упаковці засобу.
8. Залити розчин засобу для видалення накипу в паровий резервуар. Не закривати паровий резервуар.
9. Залишити розчин засобу для видалення накипу приблизно на 8 годин.
10. Повністю злити розчин засобу для видалення накипу з парового резервуара.
11. За необхідності повторити процедуру видалення накипу.
12. Двічі або тричі промити паровий резервуар холодною водою, щоб видалити всі залишки розчину засобу для видалення накипу.
13. Повністю злити воду з парового резервуара.
14. Висушити місце для зберігання мережевого кабелю.
15. Пригвинтити заглушку для технічного обслуговування до подовжувальної труби.

### Догляд за приладдям

(Приладдя — залежно від комплекту поставки)

#### Вказівка

Ганчірки з мікрофібри не підходять для сушіння в сушарці.

#### Вказівка

Для прання тканин дотримуватися вказівок на етикетці. Не використовувати кондиціонер для тканин, щоб тканини були здатні добре збирати бруд.

1. Тканини для підлоги та чохли прати у пральній машині за температури не вище 60 °С.

### Допомога в разі несправностей

Несправності часто мають просту причину, яку можна усунути самостійно за допомогою інструкцій, наведених нижче. За наявності сумнівів або в разі неназваних несправностей слід звертатися до авторизованої сервісної служби.

#### ⚠ ПОПЕРЕДЖЕННЯ

**Небезпека ураження електричним струмом і отримання опіків**

Доки пристрій під'єднаний до електричної мережі або ще не охолонув, приступати до усунення несправностей небезпечно.

Вийняти штепсельну вилку.

Дати пристрою охолоннути.

**Контрольна лампочка «Нестача води» блимає червоним світлом і лунає звуковий сигнал**  
У баці немає води.

- Наповнити бак для води до відмітки «MAX».

**Контрольна лампочка «Нестача води» світиться червоним світлом**

Немає води у паровому резервуарі. Спрацював захист від перегрівання насоса.

1. Вимкнути пристрій, див. главу Вимкнення пристрою.
2. Наповнити бак для води.

3. Увімкнути пристрій, див. главу Увімкнення пристрою.

Бак для води встановлено неправильно або його вкрито накипом.

1. Зняти бак для води.
2. Промити бак для води.
3. Встановити бак для води та натиснути на нього до фіксації.

**Важіль подачі пари більше не натискається**

Важіль подачі пари заблокований захистом від дітей.

- Захист від дітей (перемикач кількості пари) перевести у переднє положення.  
Важіль подачі пари розблокований.

#### Тривале нагрівання

Накип у паровому резервуарі.

- Видалити накип із парового резервуара.

#### Великий вихід води

Накип у паровому резервуарі.

- Видалити накип із парового резервуара.

#### Парова праска бризкає водою

- Промивання парового резервуару пароочисника або видалення з нього накипу — див. розділ Видалення накипу з парового резервуару.

#### Після перерв у прасуванні з парової праски з'являються краплі води

Під час тривалих перерв у прасуванні в паропроводі може конденсуватися пара.

- Після перерв у прасуванні спрямувати струмінь пари на ганчірку, поки подача пари не стане рівномірною.

### Технічні характеристики

Електричне підключення		
Напруга	В	220–240
Фаза	~	1
Частота	Гц	50–60
Ступінь захисту		IPX4
Клас захисту		I
Робочі характеристики		
Теплова потужність	Вт	2000
Теплова потужність праски	Вт	700
Максимальний робочий тиск	МПа	0,35
Час нагрівання	хвилини	4
Тривала обробка паром	г/хв	50
Максимальний паровий імпульс	г/хв	110
Об'єм заповнення		
Бак для води	л	0,8
Паровий резервуар	л	0,5
Розміри та маси		
Маса (без приладдя)	кг	4,0
Довжина	мм	350
Ширина	мм	280
Висота	мм	270

Зберігається право на внесення технічних змін.

## Мазмұны

Жалпы нұсқаулар.....	181
Бұйымды мақсатына сәйкес қолдану.....	181
Қоршаған ортаны қорғау.....	181
Керек-жарақ және қосалқы бөлшектер.....	181
Жеткізілім жинағы.....	181
Кепілдік.....	181
Қорғаныс құрал-жабдықтары.....	181
Құрылғының сипаттамасы.....	182
Орнату.....	182
Пайдалану.....	183
Қолдануға арналған маңызды ескертулер.....	184
Қондырмаларды қолдану.....	184
Күтім және техникалық қызмет көрсету.....	187
Ақаулар кезіндегі көмек.....	187
Техникалық мағлұматтар.....	188

## Жалпы нұсқаулар



Құрылғыны алғаш рет қолданбас бұрын, осы пайдалану жөніндегі түпнұсқа нұсқаулық пен берілген қауіпсіздік жөніндегі нұсқауларды оқып шығыңыз. Оларға сай әрекет етіңіз. Екі кітапшаны да әрі қарай пайдалану немесе келесі иесі үшін сақтап қойыңыз.

## Бұйымды мақсатына сәйкес қолдану

Бұйымды үй шаруашылығында ғана қолданыңыз. Құрал бұды тазартуға арналған және оны осы нұсқаулықта сипатталғандай сәйкес толымдаушылармен қолдануға болады. Тазартқыш құралдар қажет емес. Қауіпсіздік техникасы бойынша нұсқауларды орындаңыз.

## Қоршаған ортаны қорғау



Орауыш материалдарын утилизациялауға болады. Орауыштарды қоршаған ортаға қауіпсіз түрде утилизациялаңыз.



Электрлік және электрондық бұйымдардың құрамында қате қолдану немесе утилизациялау нәтижесінде адам денсаулығына және қоршаған ортаға қауіп

төндіруі ықтимал, құнды қайта өңделмелі материалдар және батареялар, аккумуляторлар немесе май сияқты бөлшектер жиі кездеседі. Алайда, аталмыш бөлшектер бұйымды тиісінше пайдалану үшін қажет болады. Осы таңбамен белгіленген бұйымдарды үй қоқыстарымен бірге тастауға болмайды.

## Құрамдағы заттар бойынша нұсқаулар (REACH)

Бұйымның құрамындағы заттар туралы соңғы мәліметтер төмендегі мекенжай бойынша қолжетімді: [www.kaercher.com/REACH](http://www.kaercher.com/REACH)

## Керек-жарақ және қосалқы бөлшектер

Тек түпнұсқалы керек-жарақ немесе қосалқы бөлшектерді пайдаланыңыз, себебі ол құралдың қауіпсіз және апатсыз жұмыс істеуіне кепілдік болады.

Керек-жарақтар мен қосалқы бөлшектер туралы ақпарат [www.kaercher.com](http://www.kaercher.com) веб-сайтында қолжетімді.

## Жеткізілім жинағы

Бұйымның жеткізілім жинағы орауыштың үстінде көрсетілген. Бұйымды орауыштан шығарғанда жинақтың толықтығын тексеріп шығыңыз. Керек-жарақтар жетіспеген немесе тасымалдау кезінде зақымдар тиген жағдайда, дилеріңізге хабарласыңыз.

## Кепілдік

Әр елде жергілікті дистрибьюторлар берген кепілдік шарттары қолданылады. Бұйымда материалдық немесе өндірістік ақаулар анықталған жағдайда, ықтимал ақауларды кепілдік мерзімі ішінде ақысыз жөндейміз. Кепілдік мерзіміне наразылықтарыңыз болса, бұйымды сатқан сауда мекемесіне немесе жақындағы өкілетті қызмет көрсету орнына түбіртекті көрсетіп хабарласыңыз. (Мекенжайы артқы жағында берілген)

Өндірілген күні көрсетілген түр кестесінде шифрланған.

Жеке сандардың мағынасы келесідей болады:

Мысалы: 30190

- 3 Өндірілген жылы
- 0 Өндірілген ғасыры
- 1 Өндірілген онжылдық
- 9 Өндірілген айының екінші саны
- 0 Өндірілген айының бірінші саны

Сонымен бұл мысалда 30190 коды 09 / (2) 013 өндірілген күнін білдіреді.

## Қорғаныс құрал-жабдықтары

### △ АБАЙЛАҢЫЗ

**Жоқ немесе өзгертілген қорғаныс құрал-жабдықтары**

Қорғаныс құрылғысы сіздің қауіпсіздігіңізге арналған.

Қорғаныс құрылғысын ешқашан өзгертпеңіз немесе ажыратпаңыз.

## Бұйымдағы белгілер

(Бұйым түріне байланысты)

	Күю қаупі бар, жұмыс кезінде құрылғының беті қызады
	Будан күю қаупі бар
	Пайдалану нұсқаулығын оқып шығыңыз

## Қысым реттегіші

Жұмыс кезінде қысым реттегіші бу қазанындағы қысымды мүмкіндігінше тұрақты ұстайды. Бу қазанында максималды жұмыс қысымына жеткен кезде, қыздыру өшіріледі, ал бу тару кезінде қысым төмен түскен кезде қайта қосылады.

## Сақтандырғыш термостат

Сақтандырғыш термостат құрылғының қызып кетуінің алдын алады. Қысым реттегіші мен қазан термостаты істен шыққан және құрылғы қызып кететін жағдайда, сақтандырғыш термостат құрылғыны өшіреді. Сақтандырғыш термостатты өшіру үшін, KÄRCHER өкілетті сервистік қызметіне жүгініңіз.

## Қазан термостаты

Мысалы, бу қазанында су жоқ болса және бу қазанындағы температура артатын болса, ақаулық туындаған жағдайда, қазан термостаты қыздыруды өшіреді.

Су қосылған бойда, құрылғы қайтадан пайдалануға дайын болады.

## Технологиялық бітеуіш

Технологиялық бітеуіш бу қазанын артатын қысымнан бітейді. Технологиялық бітеуіш бір уақытта сақтандырғыш клапан болып та табылады. Қысымды реттегіш істен шыққан және бу қазанындағы қысым артатын болса, сақтандырғыш клапан ашылып, бу технологиялық бітеуіш арқылы сыртқа шығарылады.

Құрылғыны қайта іске қосу алдында KÄRCHER сервистік орталығымен кеңесіңіз.

## Құрылғының сипаттамасы

Осы нұсқаулықта максималды комплектациядағы құрылғы сипатталған. Үлгіге қарай жеткізілім комплектациясында айырмашылықтар болады (Қаптаманы қараңыз).

**Суреттерді суреттері бар беттен қараңыз**

### Сурет А

- ① Қақпағы бар құрылғы розеткасы
- ② Су бағі
- ③ Суға бағінің құю саңылауы
- ④ Ажыратқыш - Қосу
- ⑤ Ажыратқыш - Өшіру
- ⑥ Бақылау шамы (жасыл) - қыздыру
- ⑦ Басқару шамы (қызыл) - су жеткіліктіз
- ⑧ Жылжытуға арналған сап
- ⑨ Құрамдас бөліктер тұтқышы
- ⑩ Құрамдас бөліктер тұтқышы
- ⑪ Технологиялық бітеуіш
- ⑫ Желі кабеліне арналған бөлігі
- ⑬ Еден қондырмасын тұраққа қою тұтқышы
- ⑭ Желілік штекері бар желілік байланыстырғыш кабель
- ⑮ Дөңгелектер (2 дана)
- ⑯ Бағыттауыш шығыршық
- ⑰ Бу тапаншасы
- ⑱ Бу тетігі
- ⑲ Құлыптан шығару түймесі
- ⑳ Бу мөлшерін ауыстырып-қосқыш (балалардан қорғаныспен)
- ㉑ Бу беруге арналған шланг
- ㉒ Бу шлангісінің штекері
- ㉓ Нүктелік шүмек
- ㉔ Дөңгелек щетка (кішкентай)
- ㉕ \*\*Турбо қондырма

⑫ \*\*Дөңгелек щетка (үлкен)

⑰ Қондырма-щетка

⑱ Қондырма-щеткаға арналған микроталшықты майлық

⑲ Ұзартқыш түтіктер (2 дана)

⑳ Құлыптан шығару түймесі

㉑ Еден тазалауға арналған қондырма

㉒ Жабыстыру қосылысы

㉓ Микроталшықтан жасалған еден шүберегі (1 дана)

㉔ \*\*Микроталшықтан жасалған еден шүберегі (2 дана)

㉕ \*\*Кілем төсемелеріне арналған қондырма

㉖ Қақты кетіруге арналған құрал

㉗ Бу шығарылатын үтік

㉘ Бақылау шамы (сарғылт) - қыздыру

㉙ Будың берілуін ажыратқыш (төменгі жағынан)

㉚ Бу шлангісінің штекері

\*\* Қосымша

## Орнату

### Қондырғыларды монтаждау

1. Бұрмалы шығыршық пен дөңгелегін сырт етіп кигізіңіз.  
**Сурет В**
2. Құрылғы розеткасының қақпағын ашыңыз.  
**Сурет Е**
3. Құрылғы ұясына бу келтеқосқышын салып, сырт еткен дыбыс естілгенше жабыңыз.  
**Сурет Е**
4. Құрамдас бөліктерінің бос ұшын бу пистолетінің құлпын ашу түймесі жабылғанша бу пистолетіне бұрап салыңыз.  
**Сурет J**
5. Қондырманың ашық шетін нүктелік шүмекке кигізіңіз.  
**Сурет K**
6. Ұзартқыш түтіктерді бу тапаншасымен байланыстырыңыз.
  - a Бірінші. Ұзартқыш түтікті бу пистолетінің құлпын ашу түймесі жабылғанша бу пистолетіне бұрап салыңыз. Байланыстырғыш түтік жалғанған.
  - b Екінші. Ұзартқыш түтікті бірінші ұзартқыш түтікке кигізіңіз. Байланыстырғыш түтіктер жалғанған.**Сурет L**
7. Құрамдас бөлігін/еден қондырмасын ұзартқыш түтіктің бос ұшына кигізіңіз.  
**Сурет M**  
Қондырма жалғанған.

## Қондырманы ажыратыңыз

1. Бу мөлшерін ауыстырып-қосқышты артқы қалыпқа қойыңыз.  
Бу тетігі құлыпталған.
2. Құрылғы розеткасының қақпағын төмен басып, бу келтеқосқышын орнынан шығарып алыңыз.
3. Блоктан шығару түймесін басып, бөлшектерін ажыратыңыз.

**Сурет R**

## Пайдалану

### Су құйыңыз

Су багін толтыру үшін кез келген уақытта шешіп алуға және тікелей құрылғыға орнатылған күйде сумен толтыруға болады.

### НАЗАР АУДАРЫҢЫ

#### Құрылғыны зақымдау

*Сәйкес келмейтін судың бүріккіштерін бітел, су деңгейі индикаторын зақымдауы мүмкін.*

*Таза дистилденген су құймаңыз. Құбыр суымен араластырылған макс. 50 % дистилденген суды пайдаланыңыз.*

*Киімді кептіріштегі конденсатты суды пайдаланбаңыз.*

*Жиналған жаңбыр суын қолданбаңыз.*

*Құрылғыға тазалау құралын немесе басқа қоспа (мыс., хош иістендіргіш) құймаңыз.*

### Толтыру мақсатында суға арналған ыдысты алыңыз

1. Су багін көлденеңінен жоғары қарай тартып алыңыз.  
**Сурет С**
2. Су багін көлденеңінен құбыр суымен және құбыр суы мен «МАКС» белгісіне дейінгі макс. 50 % дистилденген су қоспасымен толтырыңыз.
3. Су багін орнына салып, сырт еткенше төмен басыңыз.

### Суға арналған ыдысты алмай толтыру

1. Құбыр суын немесе құбыр суы мен макс. 50 % дистилденген су қоспасын бір ыдыстан су багіне құю санылауы арқылы «МАКС» белгісіне дейін құйыңыз.

**Сурет D**

## Шаңсорғышты қосу

### Нұсқау

*Бу қазанында су болмаса немесе тым аз болса, су сорғысы түсіріліп, бу қазанына су багінің суын береді. Толтыру процесі бірнеше минутқа созылуы мүмкін.*

### Нұсқау

*Әрбір 60 секундта құрылғы қысқа мерзімге клапанын жабады, бұл кезде жеңіл сырт еткен дыбыс естіледі. Жабу клапанының құлыпталуының алдын алады. Бұл бу шығарылуына әсер етпейді.*

1. Құрылғыны тұрақты тірекке орналастырыңыз.
2. Желілік штекерді электр розеткасына қосыңыз.

**Сурет F**

3. Ажыратқышты Қосу қалпына қойыңыз.

*Жасыл қыздыруды бақылау шамы жыпылықтап тұрады.*

**Сурет G**

4. Жасыл қыздыруды бақылау шамы тұрақты жанып тұрады.

**Сурет H**



5. Бу тетігін басыңыз.

**Сурет I**

Бу шумектен шығады.

## Бу мөлшерін реттеу

Берілетін бу мөлшері бу мөлшерін ауыстырып-қосқыш көмегімен реттеледі. Ауыстырып-қосқыштың 3 қалпы бар:

	макс. бу мөлшері
	төмендетілген бу мөлшері
	бу жоқ - балалардан қорғаныс <b>Нұсқау</b> <i>Бұл қалыпты бу тетігі басылмаған күйде болады.</i>

1. Ауыстырып-қосқышты қалаған бу мөлшеріне орнатыңыз.
2. Бу тетігін басыңыз.
3. Тазалау алдында бу пистолетін шүберекке бағыттап, бу тегіс шығарылмайынша күтіңіз.

## Суды толтырыңыз

Су жетіспеген жағдайда су жетіспейтінін бақылау шамы қызыл түсте жыпылықтап, акустикалық сигнал шығарылады.

### Нұсқау

*Су сорғысы бу қазанын аралық режимде толтырады. Толтыру сәтті өткен болса, су жетіспейтінін бақылау қызыл шамы өшеді.*

### Нұсқау

*Бу қазанында су болмаса немесе тым аз болса, су сорғысы түсіріліп, бу қазанына су багінің суын береді. Толтыру процесі бірнеше минутқа созылуы мүмкін.*

### НАЗАР АУДАРЫҢЫ

#### Құрылғыны зақымдау

*Сәйкес келмейтін судың бүріккіштерін бітел, су деңгейі индикаторын зақымдауы мүмкін.*

*Таза дистилденген су құймаңыз. Құбыр суымен араластырылған макс. 50 % дистилденген суды пайдаланыңыз.*

*Киімді кептіріштегі конденсатты суды пайдаланбаңыз.*

*Жиналған жаңбыр суын қолданбаңыз.*

*Құрылғыға тазалау құралын немесе басқа қоспа (мыс., хош иістендіргіш) құймаңыз.*

1. Су багін құбыр суымен және құбыр суы мен «МАКС» белгісіне дейінгі макс. 50 % дистилденген су қоспасымен толтырыңыз. Құрылғы пайдалануға дайын.

## Құрылғыны өшіру

1. Ажыратқышты Өшіру қалпына қойыңыз.

### Сурет P

Бу генераторы өшірілген.

2. Бу шығарылуын тоқтатпайынша, бу тетігін басып тұрыңыз.

### Сурет Q

Бу генераторы қысым үстінде емес.

3. Балалардан қорғаныс ауыстырып-қосқышын (бу мөлшерін ауыстырып-қосқышты) артқы қалыпқа қойыңыз.

Бу тетігі құлыпталған.

4. Құрылғы розеткасының қақпағын төмен басып, бу келтеқосқышын орнынан шығарып алыңыз.

5. Желілік штекерді электр розеткасынан шығарып алыңыз.

6. Су багін босату.

## Бу генераторын жуу

Құрылғының бу қазанын оны әр 10 толтырғаннан кейін жуыңыз.

1. Құрылғыны өшіру, бөлімді қараңыз: Құрылғыны өшіру.
  2. Құрылғыны суытыңыз
  3. Су багін босату.
  4. Кронштейннен керек-жарақтарды шығарып алыңыз.
  5. Технологиялық бітеуішті ашыңыз. Бұл үшін ұзартқыш түтіктің ашық ұшын технологиялық бітеуішке орнатып, бағыттауыштарына бекітіп, ысырып шығарып алыңыз.
  6. Бу генераторын сумен толтырып, қатты шайқаңыз. Бұл бу генераторының астында өкті шөгінділердің қабатталуына әкеледі.
  7. Бу генераторынан бүкіл суды ағызыңыз.
- Сурет V**

## Құрылғыны сақтауға булау

1. Ұзартқыш түтіктерін құрамдас бөліктердің үлкен тұтқышына салыңыз.
  2. Қолмен жұмыс істейтін қондырма мен нүктелі тозаңдату қондырмасының әрбірін 1-ұзартқыш түтікке кигізіңіз.
  3. Үлкен дөңгелек шөткені нүктелі тозаңдату қондырмасына бекітіңіз.
  4. Кішкентай дөңгелек шөткесі мен бүріккіштерін құрамдас бөліктердің ортаңғы тұтқышына кигізіңіз.
  5. Еден қондырмасын тұраққа қою тұтқышына салыңыз.
- Сурет S**
6. Бу шлангін ұзартқыш түтіктерді айналдыра орап, бу пистолетін еден қондырмасына салыңыз.
- Сурет T**
7. Желі кабелін ұзартқыш түтіктерді айналдыра ораңыз.
  8. Желі кабелін құрамдас бөліктерге арналған орынға салыңыз.
  9. Құрылғыны құрғақ және аяздан қорғалған орынға сақтаңыз.

## Қолдануға арналған маңызды ескертулер

### Еден бетін тазарту

Құрылғыны қолдану алдында еденнің бетін шаңсорғышпен соруға немесе сыпыруға кеңес беріледі. Осылайша ылғалды тазартудан бұрын еден лас пен бетен заттардан тазартылады.

### Матаны жаңарту

Құрылғыны пайдаланбас бұрын бүркеулі жерде матамен үйлесімділігін әрқашан тексеріңіз: Матаны бұмен өңдеп, кептіріңіз, сосын түсінің немесе пішімінің өзгергенін тексеріңіз.

## Көпқабатты немесе лакталған беттерді тазарту

### НАЗАР АУДАРЫҢЫЗ

#### Зақымдалған беттер

Бу балауызды, жиһаз лағын, пластик жабындарды немесе шеттерінің бояғы мен жапсырмасын ерітіп жібере алады.

Буды желімделген шеттеріне бағыттамаңыз, жапсырмасы қатпарлануы мүмкін.

Құралды қорғалмаған ағаш немесе паркет едендерді тазартуға қолданбаңыз.

Құрылғыны боялған немесе пластикпен жабылған беттерді, асуы немесе үй жиһазын, есіктерді немесе паркетті тазалауға қолданбаңыз.

1. Осы беттерді тазарту үшін, матаны бұмен қысқа уақыт өңдеп, онымен бетін сүртіңіз.

### Өйнекті тазарту.

### НАЗАР АУДАРЫҢЫЗ

#### Өйнектің сынуы және беттің зақымдалуы

Бу терезе жақтауының жапсырылған бөліктерін зақымдауы және сырт температурасы төмен болған кезде терезе өйнегі бетіне күш түсуіне әкелуі, нәтижесінде оның сынуы мүмкін. Буды терезе жақтауының жапсырылған бөліктеріне бағыттамаңыз.

Өйнектің бүкіл бетін бұмен мұқият жеңіл өңдеу арқылы өйнектерді сырт температурасы төмен болған кезде қыздырыңыз.

- Терезенің бетін қондырма-шеткемен тазалап, микроталшыққа арналған алынбалы майлықты тазартыңыз. Суды жою үшін, айдауды пайдаланыңыз немесе бетін құрғатып кептіріңіз.

## Қондырмаларды қолдану

### Бу тапаншасы

Бу пистолетін мына жағдайларда құрамдас бөліктерсіз пайдалануға болады:

- Ілініп тұрған киімдегі жеңіл қыртыстарды жою үшін: Киімді бұмен 10-20 см қашықтықтан өңдеңіз.
- Шаңды ылғалмен жою үшін: Майлықты бұмен жеңіл өңдеп, онымен жиһазды сүртіңіз.

### Нүктелік шүмек

Нүктелік шүмекпен қиын қол жететін аймақтарды, тігістер, фитингер, суағар, шұңғылша, әжетхана, жалюзи немесе радиаторларды тазалауға болады.

Нүктелік шүмек ластанған жерге жақын болған сайын, тазарту әсері жоғары болады, себебі шүмектен шыққан кездегі температура мен бу мөлшері ең жоғары. Қатты әк шөгінділерін бұмен тазарту алдында сәйкес келетін жуғыш құралмен өңдеуге болады. Жуғыш құралды шамамен 5 минут әрекет етуге қалдырып, бұмен өңдеңіз.

1. Нүктелік шүмекті бу тапаншасына ысырыңыз.

#### Сурет J

### Дөңгелек шөтке (кішкентай)

Кішкентай дөңгелек шөтке қатты кірді кетіру үшін қызмет көрсетеді. Щетка арқылы ескі ластарды жою оңай.

### НАЗАР АУДАРЫҢЫЗ

#### Зақымдалған беттер

Щетка жұмсақ беттерді сызып тастауы мүмкін. Жұмсақ беттерді тазартуға арналмаған.

1. Кішкентай дөңгелек шөткені нүктелі тозаңдату қондырмасына орнатыңыз.

#### Сурет K



### Дөңгелек шөтке (үлкен)

Үлкен дөңгелек шөтке шұңғылша, себезгі кабинасы, ванна, ас үй жуғышы сияқты үлкен дөңгелек беткейлерді тазалауға қолайлы болып табылады.

#### НАЗАР АУДАРЫҢЫЗ

##### **Зақымдалған беттер**

*Щетка жұмсақ беттерді сызып тастауы мүмкін.*

*Жұмсақ беттерді тазартуға арналмаған.*

1. Үлкен дөңгелек шөткені нүктелі тозаңдату қондырмасына орнатыңыз.

##### **Сурет К**

### Тазартуды жақсартуға арналған қондырма

Жақсартылған тазартуға арналған қондырма ескі ласты тазалауға, бұйыштарды, тігістерді және т.б. тазалауға келеді.

1. Жақсартылған тазартуға арналған қондырманы дөңгелек щетканың орнына нүктелі шүмекке кигізіңіз.

##### **Сурет К**

### Қондырма-щетка

Қондырма-щеткамен шағын жуылатын беттерді, душ кабиналарын және айнаны тазалауға болады.

1. Қолмен жұмыс істейтін қондырманы бу пистолетіндегі сәйкес нүктелі тозаңдату қондырмасына кигізіңіз.

##### **Сурет J**

2. Майлықты микроталшыққа бекітіңіз.

### Еден тазалауға арналған қондырма

Еденге арналған қондырмамен тас едендер, плитка және ПВХ едендер сияқты жуылатын қабырға және еден жабындарын тазалауға болады.

#### НАЗАР АУДАРЫҢЫЗ

##### **Бумен өңдеуден болған зақымдар.**

*Жоғары температура мен ылғалдық зақымдарға әкелуі мүмкін.*

*Пайдалану алдында будың жылуға төзімділігі мен әсерін білінбейтін жерде будың аз мөлшерімен тексеріңіз.*

##### **Нұсқау**

*Тазартылатын беттегі тазартқыш құралдардың немесе күтім көрсетуге арналған эмульсиялардың қалдығы бумен тазалаған кезде жолақтар пайда болуына әкелуі мүмкін, ол қайта өңдеген кезде жойылады.*

*Құрылғыны қолдану алдында еденнің бетін шаңсорғышпен соруға немесе сыпыруға кеңес беріледі. Осылайша ылғалды тазартудан бұрын еден лас пен бөтен заттардан тазартылады. Қатты ластанған жерлерде будың ұзақ әрекет етуі үшін мұқият жұмыс істеңіз.*

1. Ұзартқыш түтіктерді бу тапаншасымен байланыстырыңыз.

##### **Сурет L**

2. Еденге арналған қондырманы ұзартқыш түтікке кигізіңіз.

##### **Сурет M**

3. Еденге арналған қондырмаға майлықты бекітіңіз.
  - a Еденге арналған майлықты еденге жабысатын жолақтарын жоғары қаратып қойыңыз.
  - b Еденге арналған қондырманы майлыққа қойып, жеңіл қысыңыз.

##### **Сурет N**

*Еденге арналған майлық жабыстыру бекіткішіне ездiгiнен бекiтiледi.*

### Еденге арналған майлықты алыңыз

1. Аяққа арналған сүйеуішке еденге арналған майлықты қойып, еденге арналған қондырманы жоғары көтеріңіз.

##### **Сурет N**

##### **Нұсқау**

*Ең басында еденге арналған шүберектің бекітпе таспасы әлі жеткілікті түрде жақсы ұсталады және еден қондырмасынан әрең ажыратылады. Көп рет қолданған және жуған соң, шүберек еден қондырмасынан жақсы шешіледі, оңтайлы бекіту күшіне қол жеткізілген.*

### Еден қондырмасын тұраққа қою

1. Жұмыстағы үзілістер кезінде еден қондырмасын тұраққа қою тұтқышына қойыңыз.

##### **Сурет S**

### Кілемге арналған қондырма

Кілемге арналған қондырма арқылы кілемді жаңалауға болады.

#### НАЗАР АУДАРЫҢЫЗ

##### **Кілемге арналған қондырма мен кілемдегі зақымдар**

*Кілемге арналған қондырмадағы ластанулар, сондай-ақ жоғары температура мен дымқылға қанығу кілемнің зақымдануына әкелуі мүмкін. Оған қоса пайдаланбас бұрын, кілемнің көрінбейтін жеріне будың аз мөлшерімен жоғары температураға және будың әсеріне тұрақтылығын тексеріңіз. Кілем өндірушісінің тазарту жөніндегі нұсқауларын орындаңыз.*

*Кілемге арналған қондырманы пайдалану алдында кілемнің шаңсорғышпен тазаланғанына және ықтимал дақтардың келірілгеніне көз жеткізіңіз. Пайдалану алдында және жұмыстағы үзілістен кейін ағатын тұрбаға (шүберек қондырмасыз/ құрамдасстармен) булау арқылы құрылғыда жиналып қалуы мүмкін суды (конденсатты) жойыңыз.*

*Бу щеткасын еденге арналған щеткада шүберек қондырмамен ғана қолданыңыз.*

*Кілемге арналған қондырма арқылы бумен тазалау жұмысын тек кіші бұға айналдыру режимі арқылы орындаңыз.*

*Жоғары температура әсерінен қатты ылғалданбауы және зақымдалмауы үшін, бу ағынын ұзақ уақыт бойы бір орынға бағыттамаңыз (ең көбі 5 секунд).*

*Кілем тазалауға арналған биік түткі кілемге арналған қондырманы қолданбаңыз.*

##### **Кілемге арналған қондырманы еденге арналған қондырмаға бекіту**

1. Шүберек қондырманы еденге арналған қондырмаға бекіту, мына бөлімді қараңыз: Еден тазалауға арналған қондырма.

##### **Сурет N**

2. Кілемге арналған қондырманы еденге арналған қондырмаға сырт еткенше жеңіл басып қондырыңыз.

##### **Сурет O**

3. Кілемді тазалауды бастаңыз.

## Кілемге арналған қондырманы еденге арналған қондырмадан алу

### △ АБАЙЛАҢЫЗ

#### Аяқтың күюі

Бумен өңдеу кезінде кілемге арналған қондырма қатпты қызуы мүмкін.

Бу щеткасымен жалаң аяқ немесе ашық аяқкиімде ешқашан жұмыс істемеңіз және алмаңыз.

Бу щеткасымен тек сәйкес келетін аяқкиімде жұмыс істеңіз және алыңыз.

1. Кілемге арналған қондырманың тілшесін бәтеңке тұмсығымен төмен басыңыз.

2. Еденге арналған қондырманы жоғары көтеріңіз.

#### Сурет О

## Бу шығарылатын үтік

### Нұсқау

Белсенді буды ұстап алу мүмкіндігі бар KÄRCHER үтіктеу тақтасын пайдалануға кеңес береміз. Бұл үтіктеу тақтасы сіз алған құрылғыға оңтайлы сәйкес келеді. Ол үтіктеу процесін жеңілдетеді және жылдамдатады. Қолданылатын үтіктеу тақтасында көз келген жағдайда буды түбіне дейін өткізетін тор болуы керек.

### Нұсқау

Үтіктеу тақтасын бу сорғышынсыз пайдаланған кезде, конденсат жиналып қалса, үтіктеу тақтасының қаптауышы суланып қалуы мүмкін екендігін ескеру керек.

## Бу қысымды үтікті пайдалануға беру

### НАЗАР АУДАРЫҢЫ

#### Конденсаттың/ылғалдың есебінен мүлкіңіз зақымдануы

Үтіктеу кезінде конденсат еденге тамшылап, сезімтал еден жабынын зақымдауы мүмкін.

Мүмкін болса, үтіктеу жұмыстарын конденсатқа сезімтал емес еден жабынында (мысалы, плиткалар / тас) орындаңыз.

Сезімтал еден жабындары үшін конденсат ағып кететін аймақтың жеткілікті қорғалуы қамтамасыз етілгеніне көз жеткізіңіз (мысалы, су өткізбейтін еден жабыны).

### Нұсқау

Бу онда конденсацияланбауы және үтіктелетін киімге тамбау үшін, үтік табаны ыстық болу керек.

1. Бу қазанында құбыр суы немесе құбыр суы мен макс. 50 % дистилденген су қоспасы бар екеніне көз жеткізіңіз.
2. Құрылғы ұясына үтіктің бу келтесекшысын салып, сырт еткен дыбыс естілгенше жабыңыз.
3. Бу тазартқышын іске қосыңыз, Құрылғыны қосу бөлімін қараңыз.
4. Бу генераторы жұмысқа дайын болмайынша күтіңіз.
5. Индикатор шамы (қызғылт сары) өшкеннен кейін үтік пайдалануға дайын.
6. Пайдалану кезінде үтік қызып жатқанда индикатор жанады. Қызып жатқан кезде қолдануды тоқтатудың қажеті жоқ.

## Бумен үтіктеу

### НАЗАР АУДАРЫҢЫ

#### Киімді зақымдау

Үтіктеу бойынша нұсқауларды ұстанбау киімнің зақымдалуына әкелуі мүмкін.

Киімге тігілген жапсырмасындағы үтіктеу бойынша нұсқаулармен танысыңыз.

#### Нұсқау

Белгіленген, оңтайлы температура параметрмен барлық үтіктелетін материалдарды қосымша температура орнатпай үтіктеуге болады.

Нәзік маталар мен салынған суреттерді артқы жағынан бумен, үтіктің тікелей жанасуынсыз үтіктеңіз.

#### Нұсқау

Үтік 5 минуттан артық уақыт бойы қозғалмаса, құрылғыны сөндіретін автоматты өшірумен жабықталған. Бұл автоматты өшіру үтік үздіксіз қызбайтындықтан қауіпсіздікті арттырады және қуатты үнемдейді. Үтік қозғалғаннан кейін қайтадан қосылып, қызға бастайды.

#### Нұсқау

Тұтас перделерді, көйлектерді және т.б. бумен тігінен өңдеу үшін үтікті тігінен ұстауға болады.

1. Тез арада Үтіктің қыздыру индикатор шамы (қызғылт сары) өшкен бойда, үтіктеуге кірісуге болады.
2. Бу берілуін ажыратқышты төмендегі тұтқадан басыңыз. Ажыратқыш басылып тұрғанда, бу шыға береді.
3. Үтіктеуді бастамас бұрын будың шығарылуын шүберекке бағыттап, бу теріс шығарылмайынша күтіңіз.

## Құрғақ үтіктеу

### НАЗАР АУДАРЫҢЫ

#### Құрылғыны зақымдау

Бу қазанында судың жеткіліксіз мөлшері құрылғының зақымдалуына әкеледі

Бу қазанында су бар екеніне көз жеткізіңіз.

### НАЗАР АУДАРЫҢЫ

#### Киімді зақымдау

Үтіктеу бойынша нұсқауларды ұстанбау киімнің зақымдалуына әкелуі мүмкін.

Киімге тігілген жапсырмасындағы үтіктеу бойынша нұсқаулармен танысыңыз.

#### Нұсқау

Белгіленген, оңтайлы температура параметрмен барлық үтіктелетін материалдарды қосымша температура орнатпай үтіктеуге болады.

Нәзік маталар мен салынған суреттерді артқы жағынан бумен, үтіктің тікелей жанасуынсыз үтіктеңіз.

● Үтіктің қыздыру индикатор шамы (қызғылт сары) өшкенше күтіңіз.

Үтік үтіктеуге дайын.

## Күтім және техникалық қызмет көрсету

### Бу қазанындағы қақты тазалау

#### Нұсқау

Құралға әк шөгінділері жиналатындықтан, құралды кестедегі суға арналған ыдыстың толу мөлшеріне қарай тазартуға кеңес береміз (TF = ыдыстың толуы).

Қаттылық ауқымы		°dH	ммоль/л	TF (ыдысты толтыру)
I	жұмсақ	0-7	0-1,3	100
II	орташа	7-14	1,3-2,5	90
III	қатты	14-21	2,5-3,8	75
IV	өте қатты	>21	>3,8	50

#### Нұсқау

Су шаруашылығы басқармасы немесе муниципалитеттер су құбыры суының қаттылығы туралы ақпарат береді.

#### НАЗАР АУДАРЫҢЫЗ

##### Зақымдалған беттер

Қақты еріткіштердің сезімтал бетке кері әсер етуі мүмкін.

Құрылғыны толтыру және босату жұмыстарын мұқият орындаңыз.

1. Құрылғыны өшіріңіз, бөлімді қараңыз: Құрылғыны өшіру.
2. Құрылғыны суытыңыз.
3. Ыдысты босатыңыз.
4. Қондырмаларды қондырмаларға арналған ұстағыштан шығарыңыз.
5. Қызмет көрсетуге арналған қақпақты ашыңыз. Ол үшін ұзартқыш түтіктің ашық шетін қызмет көрсетуге арналған қақпаққа орналастырып, бағыттаушыға сырт еткізу арқылы бұраңыз.

#### Сурет U

6. Бу генераторынан бүкіл суды ағызыңыз.

#### НАЗАР АУДАРЫҢЫЗ

##### Аспалтың қақты жоюға арналған құралмен зақымдалуы

Қақты жоюға сәйкес келмейтін құрал мен оны қате мөлшерлеу құрылғыны зақымдауы мүмкін. KÄRCHER қақты жоюға арналған құралын ғана қолданыңыз.

Қақты жоюға арналған құралдың 1 мөлшерін 0,5 л суға қолданыңыз.

7. Қақты жоюға арналған құралды қаптамадағы нұсқаулыққа сәйкес қолданыңыз.
8. Қақты жоюға арналған құралды бу генераторына құйыңыз. Бу генераторын жаппаңыз.
9. Қақты жоюға арналған құралдың ерітіндісін 8 сағатқа қалдырыңыз.
10. Қақты жоюға арналған құрал ерітіндісін бу генераторынан толығымен ағызыңыз.
11. Қажет болса процедураны қайталаңыз.
12. Қақты жоюға арналған ерітіндінің барлық қалдығын жою үшін, бу генераторын 2-3 рет салқын сумен жуыңыз.
13. Бу генераторынан бүкіл суды ағызыңыз.
14. Желі кабелі сақталатын орынды құрғатыңыз.
15. Ұзартқыш түтік арқылы қызмет көрсетуге арналған қақпақты бұраңыз.

## Толымдаушыларға күтім көрсету

(Жеткізілуіне қарай толымдаушылар)

#### Нұсқау

Микрофазадан жасалған майлық кептіргіште кептіруге арналмаған.

#### Нұсқау

Майлықтарды жуған кезде жапсырмадағы жуу шарттары көрсетілген нұсқауларды сақтаңыз. Майлықтар ласты жақсы сіңіре алуы үшін, жұмсақ шайғышты пайдаланбаңыз.

1. Еденге арналған майлықтар мен қаптарын кір жуғыш машинада ең көбі 60 °C-пен жуыңыз.

## Ақаулар еңіндегі көмек

Ақаулардың себептері көп жағдайда келесі шолуды пайдалану арқылы өздігінен жоюға болатындай қарапайым болады. Күдіктер болса немесе осы жерде көрсетілмеген ақаулар болған кезде, рұқсат етілген сервистік орталыққа хабарласыңыз.

#### △ ЕСКЕРТУ

##### Құйыткер қауіп және электр тогынан жарақат алу

Құрылғы қуат көзіне қосылу кезінде немесе суымаған кезде, ақауларды жою қауіпті.

Желілік штекерді розеткадан шығарып алыңыз.

Құрылғыны суытыңыз.

**Судың жетіспейтінін бақылау шамы қызыл түсте жыпылықтап, дыбыстық сигнал шығарылуда** Бакте су жоқ.

- Су багін «МАКС» деңгейіне дейін толтырыңыз.

**Судың жетіспейтінін бақылау шамы қызыл түсте жанып тұр**

Бу қазанында су жоқ. Сорғыны қызып кетуден қорғаныс іске қосылған.

1. Құрылғыны өшіру, бөлімді қараңыз: Құрылғыны өшіру.

2. Су багін толтырыңыз.

3. Құрылғыны қосыңыз, мына бөлімді қараңыз: Шаңсорғышты қосу.

Су багі дұрыс орнатылмаған немесе онда қақ түзілген.

1. Су багін шешіп алыңыз.

2. Су багін жуыңыз.

3. Су багін орнына салып, сырт еткенше төмен басыңыз.

##### Бу тетігі басылмайды

Бу тетігі балалардан қорғаныспен құлыпталған.

- Балалардан қорғаныс ауыстырып-қосқышын (бу мөлшерін ауыстырып-қосқышты) алдыңғы қалыпқа қойыңыз.

Бу тетігі құлыптан шығарылған.

##### Ұзақ уақыт қыздады

Бу генераторы қақпен жабылған.

- Бу генераторын қақтан тазартыңыз.

##### Су шығыны жоғары

Бу генераторы қақпен жабылған.

- Бу генераторын қақтан тазартыңыз.

##### Бу шығарылатын үтіктен су «шашырайды»

- Бу тазартқыштың бу қазанын жуыңыз немесе қақтан тазалаңыз, Бу қазанын қақтан тазалау бөлімін қараңыз.

**Үтіктеу үзілістерінен кейін бу шығарылатын үтіктен су тамшылары тамуы мүмкін**

Үтіктеу арасындағы ұзағырақ үзілістерде будың бу жолдарында конденсациялануы мүмкін.

- Үтіктеу арасындағы үзілістен кейін будың шығарылуын шүберекке бағыттап, бу тегіс шығарылмайынша күтіңіз.

**Техникалық мағлұматтар**

Электр желісіне қосу		
Кернеу	В	220-240
Фаза	~	1
Жілілік	Гц	50-60
Қорғаныс класы		IPX4
Қорғау класы		I
Жұмыс сипаттары		
Жылу қуаты	Вт	2000
Үтікті қыздыру қуаты	Вт	700
Максималды жұмыс қысымы	МПа	0,35
Қызу уақыты	минутта	4
	р	
Үздіксіз булап жібіту	г/мин	50
Максималды бу импульсі	г/мин	110
Сыйымдылық		
Су багі	л	0,8
Бу генераторы	л	0,5
Өлшемдері мен салмағы		
Салмағы (толымдаушыларсыз)	кг	4,0
Ұзындығы	мм	350
Ені	мм	280
Биіктігі	мм	270

Техникалық өзгерістер рұқсат етілген.

## البيانات الفنية

التوصيل الكهربائي	
الفلطة	فولت 220-240
طور	~ 1
التردد	هرتز 50-60
نوع الحماية	IPX4
فئة الحماية	I
بيانات القدرة	
قدرة التسخين	واط 2000
أداء تسخين المكواة	واط 700
ضغط التشغيل الأقصى	ميجاباسكا 0,35 ل
زمن الإحماء	دقائق 4
التبخير المستمر	جم/دقيقة 50
قوة اندفاع البخار القصوى	جم/دقيقة 110
كمية الملء	
خزان الماء	لتر 0,8
مرجل البخار	لتر 0,5
الأبعاد والأوزان	
الوزن (بدون ملحقات)	كجم 4,0
الطول	مم 350
العرض	مم 280
الارتفاع	مم 270

المواصفات الفنية خاضعة للتعديل.

## العناية بالكماليات

(الكماليات - حسب نطاق التوريد)

### إرشاد

المناشف دقيقة الألياف ليست مناسبة للمجفف.

### إرشاد

أحرص على مراعاة الإرشادات الواردة في نشرة الغسيل لغسل القوط والمناشف. عدم استخدام منعم الملابس، حتى تتمكن المساح من النقاط الأتساخ بصورة جيدة.

1. اغسل مناشف الأرض والأغطية عند درجة حرارة قصوى تبلغ 60 °م في الغسالة.

## المساعدة في حالة حدوث خلل

في الغالب تكون للاختلالات أسباب بسيطة يمكنك التغلب عليها ببساطة بالاستعانة بالعرض العام التالي. في حالات الشك أو عند حدوث اختلالات غير مذكورة هنا فيرجى التوجه إلى خدمة العملاء المعتمدة.

### تحذير

#### خطر التعرض لصدمة كهربية والحرق

طالما أن الجهاز موصل بشبكة التيار أو لم يبرد بعد، فيكون من الخطر التغلب على الاختلالات.

اسحب قابس الشبكة.

أترك الجهاز يبرد أولاً.

#### مصباح التحكم لنقص الماء يومض باللون الأحمر وتصدر إشارة صوتية

لا يوجد ماء في الخزان.

● ملء خزان الماء حتى علامة "MAX".

#### مصباح التحكم لنقص الماء يضيء باللون الأحمر

لا يوجد ماء في مرجل البخار. تم إطلاق حماية المضخة من السخونة المفرطة.

1. إيقاف الجهاز. انظر الفصل إيقاف الجهاز.

2. ملء خزان الماء.

3. تشغيل الجهاز. انظر الفصل تشغيل الجهاز.

خزان الماء مركب بشكل غير صحيح أو متكلس.

1. فك خزان الماء.

2. شطف خزان الماء.

3. الضغط على خزان الماء إلى أسفل حتى يثبت.

#### يتعذر ضغط ذراع البخار

ذراع البخار مؤمن بوسيلة حماية الأطفال.

● وضع وسيلة حماية الأطفال (زر اختيار كمية البخار) إلى الأمام.

ذراع البخار محزر.

#### زمن إحماء طويل

مرجل البخار غير محتو على تكلس.

● قم بإزالة التكلسات من غلاية البخار.

#### تصرف عال للماء

مرجل البخار متكلس.

● إزالة التكلسات من مرجل البخار.

#### مكواة ضغط البخار "يضيء" الماء

● شطف مرجل البخار لجهاز التنظيف بالبخار أو إزالة التكلسات منه.

منه، انظر الفصل إزالة التكلس بمرجل البخار.

#### تخرج قطرات ماء من مكواة ضغط البخار بعد استراحة الكوي

يمكن أن يتكثف الماء في أنابيب البخار بعد استراحت طويلة للكوي.

● بعد استراحة الكوي ينبغي توجيه انبعاثات البخار على قطعة

فماش حتى ينبعث البخار بشكل متساوي.

**ارشاد**

نصح باستخدام طاولة الكوي من KÄRCHER مزودة بجهاز شفط البخار الفعال. طاولة المكواة هذه معدلة بشكل آمن للجهاز الذي تم شراؤه. فهي تسهل وتسرع عملية الكوي. ففي جميع الأحوال ينبغي أن تحتوي طاولة الكوي المستخدمة على أرضية شبكية تسمح بخروج البخار.

**ارشاد**

تجدد الإشارة إلى أنه في حالة استخدام طاولة الكوي بدون مبردة امتصاص البخار، فمن الممكن أن يؤدي ذلك إلى ترطيب غطاء طاولة الكوي إذا تراكم الماء المتكثف.

**تشغيل مكواة ضغط البخار**

**تنبيه**

**ضرر مادي من جراء الماء المتكثف الرطوبية**  
من الممكن أن يتقطر الماء المتكثف أثناء عملية الكوي على الأرض وقد يسبب ذلك تلف بالأرضيات الحساسة.  
فقم بإجراء عملية الكوي على أرضية غير حساسة ضد الماء المتكثف (مثل البلاط / الحجر) إذا كان ذلك ممكناً.  
تأكد عند وجود أرضيات حساسة من أن المنطقة التي يمكن أن يتقطر فيها الماء المتكثف، محمية بشكل كافٍ (على سبيل المثال حصرية أرضية غير منقذة للماء).

**ارشاد**

- يجب أن تكون قاعدة المكواة ساخنة حتى لا يتكثف البخار على القاعدة ويتقطر على ملابس المراد كويها.
1. تأكد من وجود الماء في مرجل البخار لجهاز التنظيف بالبخار بمياه الحنفية أو خليط من مياه الحنفية ونسبة 50 % من المياه المقطرة.
  2. إدخال قابس البخار للمكواة في مقبس الجهاز حتى يتم تثبيت قابس البخار بشكل مسموع.
  3. تشغيل جهاز التنظيف بالبخار، انظر فصل تشغيل الجهاز.
  4. الانتظار حتى يصبح جهاز التنظيف بالبخار جاهز للاستخدام.
  5. المكواة جاهزة للاستخدام بمجرد انطفاء ضوء المؤشر (برتقالي).
  6. يضيء المؤشر أثناء الاستخدام عند إعادة تسخين المكواة. لا تحتاج إلى إيقاف الاستخدام أثناء عملية التسخين.

**الكوي بالبخار**

**تنبيه**

**أضرار بالملابس**  
يمكن أن يؤدي عدم الالتزام بمعلومات الكوي إلى حدوث أضرار بالملابس.  
عليك مراعاة تعليمات بيانات الكوي الموجودة على الملابس.

**ارشاد**

من خلال الأعداد الثابت المثالي لدرجة الحرارة، يمكن كوي جميع المنسوجات دون إعداد إضافي لدرجة الحرارة.  
يجب أن يتم تعميم الأقمشة الحساسة والمطبوعات من الجهة الداخلية بالبخار دون الاحتكاك المباشر مع المكواة.

**ارشاد**

تم تجهيز المكواة بميزة إيقاف التشغيل أوتوماتيكياً، والتي تقوم بإيقاف تشغيل الجهاز إذا لم يتم تحريكه لأكثر من 5 دقائق. يزيد الإغلاق الأوتوماتيكي هذا من السلامة ويوفر الطاقة، لأن المكواة لا يتم تسخينها بشكل مستمر. يتم إعادة تشغيل المكواة، بمجرد تحريكها وتبديع عند ذلك بالتسخين.

**ارشاد**

- لتسخير البرادي، الملابس وغيرها يمكن أن يتم مسك المكواة بشكل عامودي.
1. بمجرد أن ينطفئ مصباح التحكم (برتقالي) للمكواة، يمكن أن يتم البدء بعملية الكوي.
  2. اضغط على مفتاح البخار الموجود على المقبض من الأسفل. يظل البخار ينبعث طالما يكون الزر مضغوطاً.
  3. قبل البدء بعملية الكوي وبعد استراحة الكوي ينبغي توجيه انبعاثات البخار على قطعة قماش حتى ينبعث البخار بشكل متساوي.

**تنبيه**

**أضرار بالجهاز**

يؤدي نقص الماء في مرجل البخار إلى حدوث أضرار في الجهاز. تأكد من وجود الماء في مرجل البخار.

**تنبيه**

**أضرار بالملابس**

يمكن أن يؤدي عدم الالتزام بمعلومات الكوي إلى حدوث أضرار بالملابس.  
عليك مراعاة تعليمات بيانات الكوي الموجودة على الملابس.

**ارشاد**

من خلال الأعداد الثابت المثالي لدرجة الحرارة، يمكن كوي جميع المنسوجات دون إعداد إضافي لدرجة الحرارة.  
يجب أن يتم تعميم الأقمشة الحساسة والمطبوعات من الجهة الداخلية بالبخار دون الاحتكاك المباشر مع المكواة.  
● الانتظار حتى ينطفئ مصباح التحكم (برتقالي) للتسخين بالمكواة.  
المكواة جاهزة للاستخدام.

**العناية والصيانة**

**إزالة التلکسات من غلاية البخار**

**ارشاد**

نظراً للتصاق التلکسات بداخل الجهاز فإننا نوصي بإزالة التلکسات من الجهاز وفقاً لعدد مرات ملء خزان الماء الوارد في الجدول.

نطاق العسر	درجة عسر <sup>o</sup> ألماني	مللي مول لتر	عدد مرات ملء الخزان
لتر	0-7	0-1.3	100
II متوسط	7-14	1.3-2.5	90
III عسر	14-21	2.5-3.8	75
IV عسر للغاية	>21	<3.8	50

**ارشاد**

وتوفر لك هيئة إدارة المياه أو المرافق البلدية توفرك المعلومات اللازمة حول درجة عسر ماء الصنوبر.

**تنبيه**

**الأسطح المتضررة**

- يمكن أن تؤدي مواد تنظيف إزالة التلکسات الأسطح الحساسة. قم بعلم وتفرغ الجهاز بحرص.
1. إيقاف الجهاز، انظر الفصل إيقاف الجهاز.
  2. اترك الجهاز يبرد.
  3. قم بتفريغ خزان الماء.
  4. إخراج الكماليات من حوامل الكماليات.
  5. افتح فقل الصيانة. للقيام بذلك ضع الطرف المفتوح لمامسورة الاستطالة على فقل الصيانة وتبنيته في المجرى الدليلي وافتحه بإدارته.

**صورة إيضاحية U**

6. قم بتفريغ غلاية البخار تماماً من الماء.

**تنبيه**

**أضرار بالجهاز جراء مادة إزالة التلکسات**

- استخدام مادة إزالة تلکسات غير مناسبة والجرعة غير السليمة منها يمكن أن تضر بالجهاز.  
لا تستخدم إلا مواد إزالة التلکسات من KÄRCHER.  
استخدم وحدة معايرة واحدة من مادة إزالة التلکسات لكمية 0.5 لتر من الماء.
7. أضف محلول إزالة التلکسات إلى مادة إزالة التلکسات وفقاً للبيانات.
  8. املا المرجل البخاري بمحلول إزالة التلکسات. لا تغلق المرجل البخاري.
  9. اترك محلول إزالة التلکسات مدة 8 ساعات تقريباً ليظهر مفعوله.
  10. أفرغ المرجل البخاري تماماً من محلول إزالة التلکسات.
  11. كرر عملية إزالة التلکسات مرة أخرى إذا لزم الأمر.
  12. اشطف المرجل البخاري مرتين لثلاث مرات بماء بارد للتخلص من كل رواسب محلول إزالة التلکسات.
  13. قم بتفريغ غلاية البخار تماماً من الماء.
  14. جفف موضع حفظ وصلة الشبكة.
  15. اربط فقل الصيانة بماسورة الاستطالة.

2. حرك المنفت الأرضي على ماسورة الاستطالة.

#### صورة إيضاحية M

3. ثبت منشفة الأرضية على منفت الأرضية.

a حرك منشفة الأرضية مع الاشرطة اللاصقة إلى أعلى على الأرضية.

b انقل منفت الأرضية بضغطة خفيفة إلى منشفة الأرضية.

#### صورة إيضاحية N

منشفة الأرضية لتلتصق تلقائياً بمنفت الأرضية بفضل اللاصق.

#### خلع ممسحة الأرضية

1. وضع قدم على طرف القدم بممسحة الأرضية وارفع منفت الأرضية إلى أعلى.

#### صورة إيضاحية N

#### إرشاد

في البداية يكون شريط فيلكرو بممسحة الأرضية قوي جداً ومن المحتمل أن تكون إزالته من ممسحة الأرضية صعباً، بعد الاستعمال المتكرر وبعد غسل ممسحة الأرضية يمكن إزالته من منفت الأرضية بشكل جيد وبذلك يحقق الالتصاق الأمثل.

#### ركن منفت الأرضية

1. عند إيقاف العمل ينبغي تعليق منفت الأرضية في حامل الركن.

#### صورة إيضاحية S

#### منعم السجاد

يمكن إعادة السجاد إلى حالته الأولى باستخدام منعم السجاد.

#### تنبيه

#### الاضرار بمنعم السجاد والسجاد

الانساختات بمنعم السجاد وايضاً السخونة الشديدة والرطوبة يمكن أن تؤدي إلى إلحاق اضرار بالسجادة.

لذلك احرص قبل الاستخدام على التحقق من القدرة على مقاومة السخونة وتأثير البخار على السجاد من خلال استخدام أقل كمية من البخار على موضع غير ملحوظ من السجادة.

احرص على مراعاة إرشادات التنظيف الصادرة عن الجهة الصانعة للسجاد.

تحقق من شطف الأتربة عن السجاد والتخلص من البقع العالقة به قبل استخدام منعم السجاد.

احرص قبل الاستخدام وبعد فترات راحة التشغيل على التخلص من التجمعات المائية المحتملة (ماء متكثف) في الجهاز من خلال التبخير وإزالة البخار في وصلة الصرف (بدون منشفة أرضية / بالكماليات).

لا تستخدم منعم السجاد إلا مع منشفة الأرضية على منفت الأرضية.

احرص عند استخدام منعم السجاد على تنظيف السجاد بالبخار على درجة بخار ضعيفة.

لا توجه تيار البخار باستمرار إلى موضع واحد (بعد أقصى 5 ثوان) تجنباً للرطوبة الشديدة وخطر وقوع أضرار جراء تأثير درجات الحرارة.

لا تستخدم منعم السجاد على سجاد بغتلة كثيفة.

#### ثبت منعم السجاد على منفت الأرضية

1. تثبت منشفة الأرضية على منفت الأرضية، انظر الفصل منفت الأرضية.

#### صورة إيضاحية N

2. حرك منفت الأرضية بضغطة خفيفة إلى داخل منعم السجاد واتركه يثبت هناك.

#### صورة إيضاحية O

3. أبداً بتنظيف السجاد.

#### اخلع منعم السجاد من منفت الأرضية

#### ⚠ تنويه

#### حروق في القدم

يمكن أن يسخن منعم السجاد عند التبخير، لا تشغل منعم السجاد أو تخلعه إذا كنت عاري القدمين أو مرتدياً لصندل مكشوف.

لا تشغل وتخلع منعم السجاد إلا وأنت مرتد لحذاء مناسب.

1. اضغط على لسان منعم السجاد بطرف الحذاء إلى أسفل.

2. ارفع منفت الأرضية إلى أعلى.

#### صورة إيضاحية O

#### منفت تيار نقطي

منفت التيار النقطي يتناسب مع غرض تنظيف المواضع التي يصعب الوصول إليها ولوحات الفجوات ولوحات التابلوه وفحات التصريف واحواض الغسل والحمامات وحصر النوافذ أو المسخنات. عند اقتراب منفت التيار النقطي من موضع الانساخت تزداد فعالية التنظيف، حيث إن درجة الحرارة وكمية البخار تكون أعلى ما يكون في مخرج البخار. الترسبات الكلسية العنيدة يمكن معالجتها بمنظف مناسب قبل التنظيف بالبخار. ترك مادة التنظيف لمدة 5 دقائق تقريباً حتى تأخذ مفعولها ثم إجراء عملية التبخير بعد ذلك.

1. دفع منفت التيار النقطي على مسدس البخار.

#### صورة إيضاحية L

#### فرشاة مستديرة (صغيرة)

الفرشاة المستديرة الصغيرة تتناسب مع غرض تنظيف الانساختات العنيدة. من خلال المسح يمكن التخلص من الانساختات العنيدة بشكل أسهل.

#### تنبيه

#### الأسطح المتضررة

يمكن أن تسبب الفرشاة في إلحاق خدوش بالأسطح الحساسة. غير مخصصة لتنظيف الأسطح الحساسة.

1. تركيب الفرشاة المستديرة الصغيرة على منفت التيار النقطي.

#### صورة إيضاحية K

#### فرشاة مستديرة (كبيرة)

تناسب الفرشاة المستديرة الكبيرة لتنظيف الأماكن المستديرة الكبيرة مثل المغاسل، حوض الدوش، البانيو، أحواض المجالي.

#### تنبيه

#### الأسطح المتضررة

يمكن أن تسبب الفرشاة في إلحاق خدوش بالأسطح الحساسة. غير مخصصة لتنظيف الأسطح الحساسة.

1. تركيب الفرشاة المستديرة الكبيرة على منفت التيار النقطي.

#### صورة إيضاحية K

#### منفت كهربائي

المنفت الكهربائي يتناسب مع غرض التنظيف والتخلص من الانساختات العنيدة ونفخ الهواء لتنظيف الأركان والفجوات وما إلى ذلك.

1. ركب المنفت الكهربائي بحسب الفرشاة المستديرة على منفت التيار النقطي.

#### صورة إيضاحية K

#### منفت يدوي

المنفت اليدوي يتناسب مع غرض تنظيف الأسطح الصغيرة القابلة للغسل وكيانئ الاستحمام والمرابا.

1. دفع المنفت اليدوي بحسب منفت التيار النقطي على مسدس البخار.

#### صورة إيضاحية L

#### منفت الأرضية

المنفت الأرضي يتناسب مع غرض تنظيف فرش الأرضية وورق الحائط القابل للغسل، مثلًا أرضيات صخرية أو بلاط أو أرضيات PVC.

#### تنبيه

#### الاضرار جراء تأثير البخار

الحرارة الشديدة والرطوبة يمكن أن يؤدي إلى وقوع أضرار. لذلك احرص قبل الاستخدام على التحقق من القدرة على مقاومة السخونة وتأثير البخار من خلال استخدام أقل كمية من البخار على موضع غير ملحوظ.

#### إرشاد

رواسب المنظفات أو مواد العناية المستحلبة المتكونة على السطح المراد تنظيفه يمكن أن تؤدي عند التنظيف بالبخار إلى تكون مواضع تليط تزول مع الاستخدام المتكرر.

نوصي بمسح أو شطف الأتربة عن الأرضية قبل استخدام الجهاز. وبذلك فإنه يتم تنظيف الأرضية من الانساختات والجزيئات الطليقة قبل التنظيف على التبلط. استخدمها ببطء على الأسطح شديدة الانساخت حتى يدوم تأثير البخار لفترة أطول.

1. قم بتوصيل ماسورة الاستطالة بمسدس البخار.

#### صورة إيضاحية L

6. ملء مرجل البخار بالماء وحركه بقوة. ومن خلال ذلك تتحرر الرواسب الكلسية التي ترسبت على أرضية مرجل البخار.
  7. تفرغ المرجل البخاري تماماً من الماء.
- صورة إيضاحية V**

### حفظ الجهاز

1. إدخال ماسورة الاستطالة في الحامل الكبير للملحقات.
  2. إدخال المنفت اليدوي ومنفت التيار النقطي على ماسورة الاستطالة الأولى 1.
  3. تثبيت الفرشاة المستديرة الكبيرة على منفت التيار النقطي.
  4. إدخال الفرشاة المستديرة الصغيرة والمنافث في الحامل الأوسط للملحقات.
  5. تعليق منفت الأرضية في حامل الركن.
- صورة إيضاحية S**
6. لف خرطوم الجار حول ماسورة الاستطالة وإدخال مسدس البخار في المنفت الأرضية.
- صورة إيضاحية T**
7. لف كابل الشبكة حول ماسورة الاستطالة.
  8. إدخال كابل الشبكة في درج الملحقات.
  9. الحرص على تخزين الجهاز في مكان جاف وخالي من الصقيع.

## إرشادات هامة للاستخدام

### تنظيف أسطح الأرضية

نوصي بمسح أو شقطة الأتربة عن الأرضية قبل استخدام الجهاز. وبذلك فإنه يتم تنظيف الأرضية من التناسحات والجزيئات الطليقة قبل التنظيف على الرطب.

### إنعاش المنسوجات

قبل المعالجة باستخدام الجهاز احرص دائماً على فحص قدرة تحمل المنسوجات في مكان مغطى: قم بمعالجة المنسوجات بالبخار واتركه يجف ثم تحقق من تغير اللون أو الشكل.

### تنظيف الأسطح المكسوة أو المطلية

#### تنبيه

#### الأسطح المتضررة

- البخار يمكنه إذابة الشمع ومواد تلميع الأثاث أو الكسوات البلاستيكية أو اللون أو الرابيش من الحواف.
  - لا توجه تيار البخار مطلقاً إلى الحواف المطلية بالصمغ، والا فقد تنفصل طبقة الصمغ.
  - لا تستخدم الجهاز لغرض تنظيف الأرضيات الخشبية أو الباركيه غير المطلي بالورنيش.
  - لا تستخدم الجهاز لغرض تنظيف الأسطح المطلية أو المكسوة بالبلاستيك، مثل أثاث المطابخ وعرف المعيشة أو الأبواب أو الباركيه.
1. لغرض تنظيف هذه الأسطح فقم بتبخير منشفة لفترة قصيرة وامسح بها الأسطح.

### تنظيف الزجاج

#### تنبيه

#### كسر الزجاج والأسطح المتضررة

- البخار يمكن أن يضر بالمواضع المطلية بالورنيش في إطار النافذة، وهو ما يمكن أن يؤدي في درجات الحرارة الخارجية المنخفضة إلى تعرض السطح الخارجي لزجاج النوافذ لإجهادات وهو ما تكون نتيجته كسر الزجاج.
- لا توجه البخار إلى مواضع مطلية بالورنيش في إطار النافذة.
- احرص على تسخين زجاج النوافذ في درجات الحرارة الخارجية المنخفضة من خلال تبخير سطح الزجاج بالكامل قليلاً.
- قم بتنظيف سطح النافذة مع المنفت اليدوي والغطاء. لتخلص من الماء فاستخدم مساحة زجاج أو امسح الأسطح على الجاف.

## استخدام الملحقات

### مسدس البخار

- يمكن أن يتم استخدام مسدس البخار بدون ملحقات في مجالات الاستخدام التالية:
- لتخلص من التجميدات البسيطة الناتجة عن قطع الملابس المعقلة: تخبر قطعة الملابس على مسافة 10-20 سم.
  - مسح الغبار الرطب: تخبر قطعة فماش لفترة قصيرة ومسح قطع الأثاث بها.

## تنظيم كمية البخار

يتم عن طريق زر الاختيار لكمية البخار تنظيم كمية البخار المنبعثة. لدى زر الاختيار 3 مواضع:

كمية بخار قصوى	
كمية بخار منخفضة	
لا يوجد بخار - وسيلة حماية الأطفال إرشاد لا يمكن تشغيل ذراع البخار في هذه الوضعية.	

1. ينبغي ضبط زر الاختيار لكمية البخار على الوضعية المطلوبة.
2. الضغط على ذراع البخار.
3. قبل البدء بعملية التنظيف ينبغي توجيه مسدس البخار على قطعة فماش حتى ينبعث البخار بشكل متساوي.

## استكمال ملء الماء

عند وجود نقص بالماء يومض مصباح التحكم - نقص الماء باللون الأحمر ويصدر إشارة صوتية.

#### إرشاد

تعمل مضخة الماء مرجل البخار بشكل متقطع. إذا تمت عملية الملء بنجاح، ينطفئ مصباح التحكم الأحمر لنقص الماء.

#### إرشاد

لا يوجد أو يوجد القليل من الماء في مرجل البخار. مضخة المياه تعمل وتضخ الماء من خزان الماء إلى مرجل البخار. يمكن أن تحتاج عملية الملء إلى عدة دقائق.

#### تنبيه

#### أضرار بالجهاز

- يمكن أن يتم حدوث انسداد بالمنافث أو حدوث أضرار في مؤشر مستوى الماء عن طريق استخدام الماء غير المناسب.
- لا تملء الماء المقطر الصافي أبداً. استخدم نسبة 50% كحد أقصى من المياه المقطرة فقط واخلطه مع مياه من الحنفية.
- لا تستخدم الماء المكثف الناتج عن نشافة الملابس أبداً.
- لا تستخدم مياه الأمطار المجمعة أبداً.
- لا تملء أي مواد تنظيف أو مواد إضافية أخرى أبداً (العضور مثلاً).
1. ملء خزان الماء بمياه الحنفية أو خليط من مياه الحنفية ونسبة 50% من المياه المقطرة حتى العلامة "MAX".
- يصبح الجهاز مستعداً للتشغيل.

## إيقاف الجهاز

1. الضغط على زر الإيقاف.
- صورة إيضاحية P**
- الجهاز متوقف.
2. الاستمرار في الضغط على ذراع البخار إلى أن يتوقف خروج البخار.
- صورة إيضاحية Q**
- مرجل البخار غير خاضع للضغط.
3. ضبط وسيلة حماية الأطفال (زر اختيار كمية البخار) إلى الخلف. ذراع البخار مغلق.
  4. الضغط على غطاء مقبس الجهاز إلى أسفل وفصل قابس البخار من مقبس الجهاز.
  5. سحب قابس الشبكة من المقبس.
  6. تفرغ خزان الماء.

## شطف مرجل البخار

شطف مرجل البخار بالجهاز بعد 10 مرة يتم فيها ملء المرجل كحد أقصى.

1. إيقاف الجهاز، انظر الفصل إيقاف الجهاز.
2. ترك الجهاز حتى يبرد.
3. تفرغ خزان الماء.
4. إخراج الملحق من حامل الملحقات.
5. فتح فتحة الصيانة. للقيام بذلك ضع الطرف المفتوح لماسورة الاستطالة على قفل الصيانة وتبته في المجرى الدليلي وافتحه بإدارته.

### صورة إيضاحية U



b حرك ماسورة الاستطالة الثانية 2 على ماسورة الاستطالة الاولى 1.

وعندئذ تصبح ماسورتى التوصيل موصلتين.

7. حرك الكماليات وأز منفث الأرضية على الطرف المكشوف لماسورة الاستطالة.  
**صورة إيضاحية M**  
ماسورة التوصيل موصلة.

### فك الملحقات

1. ضبط زر اختيار كمية البخار إلى الخلف.  
ذراع البخار مغلقة.
2. الضغط على غطاء مقبس الجهاز إلى أسفل وفصل قابس البخار من مقبس الجهاز.
3. الضغط على زر التحرير وفك الأجزاء عن بعضها البعض.  
**صورة إيضاحية R**

### التشغيل

#### ملء الماء

يمكن أن يتم فك خزان الماء لملئه أو أن يتم ملئه مباشرة بالجهاز.

**تنبيه**

#### أضرار بالجهاز

يمكن أن يتم حدوث انسداد بالمنافث أو حدوث أضرار في مؤشر مستوى الماء عن طريق استخدام الماء غير المناسب.  
لا تملء الماء المقطر الصافي أبدا. استخدم نسبة 50% كحد أقصى من المياه المقطرة فقط وإخلطه مع مياه من الحنفية.  
لا تستخدم الماء المتكف الناتج عن نشافة الملابس أبدا.  
لا تستخدم مياه الأمطار المجمعة أبدا.  
لا تملء أي مواد تنظيف أو مواد إضافية أخرى أبدا (العطور مثلا).

#### فك خزان الماء للماء

1. سحب خزان الماء بشكل عامودي لأعلى.  
**صورة إيضاحية C**
2. ملء خزان الماء بشكل عامودي بمياه الحنفية أو خليط من مياه الحنفية ونسبة 50% من المياه المقطرة حتى العلامة "MAX".
3. الضغط على خزان الماء إلى أسفل حتى يثبت.

#### ملء خزان الماء مباشرة على الجهاز

1. ملء مياه الحنفية أو خليط من مياه الحنفية ونسبة 50% كحد أقصى من المياه المقطرة من وعاء في فتحة الملء حتى العلامة "MAX" لملء خزان الماء.  
**صورة إيضاحية D**

### تشغيل الجهاز

#### إرشاد

لا يوجد أو يوجد القليل من الماء في مرجل البخار، مضخة المياه تعمل وتضخ الماء من خزان الماء إلى مرجل البخار. يمكن أن تحتاج عملية الملء إلى عدة دقائق.

#### إرشاد

يغلق الجهاز الصمام كل 60 ثانية لفترة قصيرة، ويتم سماع صوت بسيط أثناء ذلك. تمنع عملية الغلق انسداد الصمام. لا يؤثر ذلك على خروج البخار.

1. وضع الجهاز على أرضية ثابتة.
2. إدخال قابس الشبكة في المقبس.
3. **صورة إيضاحية F**  
الضغط على زر التشغيل.  
مصباح التحكم الأخضر للتسخين يومض.
4. **صورة إيضاحية G**  
الانتظار حتى يضيء مصباح التحكم الأخضر للتسخين بشكل مستمر.
5. **صورة إيضاحية H**  
الضغط على زر البخار.  
**صورة إيضاحية I**  
ينبعث البخار للخارج.

12 تخزين لكابل التوصيل

13 موضع تثبيت لمنفث الأرضية

14 وصلة الشبكة مع قابس الشبكة

15 عجلات السير (2 قطعة)

16 عجلة التوجيه

17 مسدس البخار

18 ذراع البخار

19 زر التحرير

20 زر اختيار كمية البخار (مزود بوسيلة حماية الأطفال)

21 خرطوم البخار

22 قابس البخار

23 منفث تيار تقطلي

24 فرشاة مستديرة (صغيرة)

25 \*\*منفث القوة

26 \*\*فرشاة دائرية (كبيرة)

27 منفث يدوي

28 غطاء قماشى للمنفث اليدوي

29 مواسير الاستطالة (قطعتان)

30 زر التحرير

31 فوهة الرضية

32 لاصق فلكرو

33 منشفة أرضية دقيقة الألياف (1 قطعة)

34 \*\*ممسحة قماشية ناعمة (2 قطعة)

35 \*\*منعم السجاد

36 مادة إزالة التلكس

37 مكواة تعمل بضغط البخار

38 مصباح التحكم (البرتقالي) - جهاز التسخين

39 زر البخار (تحت)

40 قابس البخار

\*\* اختياري

### التركيب

#### تركيب الملحقات

1. تركيب عجلة التوجيه وعجلات السير وتثبيتهما.  
**صورة إيضاحية B**
2. فتح غطاء مقبس الجهاز.  
**صورة إيضاحية E**
3. إدخال قابس البخار في مقبس الجهاز حتى يتم تثبيت قابس البخار بشكل مسموع.  
**صورة إيضاحية E**
4. استمر في إزاحة الطرف المكشوف للكماليات على مسدس البخار إلى أن يثبت زر تحرير مسدس البخار.
5. **صورة إيضاحية J**  
حرك الطرف المكشوف للكماليات على منفث التيار التقطلي.  
**صورة إيضاحية K**
6. قم بتوصيل ماسورة الاستطالة بمسدس البخار.  
a دفع ماسورة الاستطالة الأولى 1 على مسدس البخار حتى يتم تثبيت زر التحرير بمسدس البخار.  
ماسورة التوصيل موصلة.

## تجهيزات السلامة

⚠ تنويه



### تجهيزات السلامة التالفة أو المتغيرة

تجهيزات السلامة تخدم حمايتك.

لا تقم بتغيير أو تجاوز تجهيزات السلامة أبداً.

## رموز موجودة على الجهاز

(حسب طراز الجهاز)

خطر حروق، يلهث سطح الجهاز أثناء التشغيل	
خطر اكتواء جراء البخار	
قراءة دليل التشغيل	

## منظم الضغط

يخافظ منظم الضغط على استقرار الضغط في مرجل البخار أثناء التشغيل قدر الإمكان. يتم إيقاف التسخين عند الوصول إلى ضغط التشغيل الأقصى في مرجل البخار وعند هبوط الضغط في مرجل البخار يتم إعادة تشغيله نتيجة خروج البخار.

## ترموستات الأمان

يمنع ترموستات الأمان ارتفاع درجة حرارة الجهاز بشكل مفرط. في حالة تعطل منظم الضغط وترموستات المرجل ثم ارتفاع درجة حرارة الجهاز بشكل مفرط، يقوم ترموستات الأمان بإيقاف الجهاز. اتصل بمركز خدمة عملاء KÄRCHER المتخصص لإرجاع ضبط ترموستات الأمان.

## ترموستات المرجل

يقوم ترموستات المرجل في حالة الخطأ بإيقاف جهاز التسخين مثلاً عند عدم وجود ماء في مرجل البخار وارتفاع درجة حرارة مرجل البخار. يمكن استخدام الجهاز مرة أخرى بمجرد أن تملأ الماء.

## فتحة الصيانة

تغلق فتحة الصيانة مرجل البخار ضد ضغط البخار الناشء. فتحة الصيانة هي في نفس الوقت صمام للضغط الفائض. في حال عطل منظم الضغط وارتفاع الضغط في مرجل البخار عندها يفتح صمام الضغط الفائض ويخرج البخار إلى الخارج عبر فتحة الصيانة. قبل إعادة استخدام الجهاز توجه إلى مركز خدمة عملاء KÄRCHER المتخصص.

## مواصفات الجهاز

يتم في دليل التشغيل هذا شرح التجهيزات الكاملة. وفقاً للموديل، ستكون هناك اختلافات في نطاق التوريد (انظر العبوة).

### الأشكال، انظر صفحة الصور صورة إيضاحية A

- 1 مقيس الجهاز مزود بغطاء
- 2 خزان الماء
- 3 فتحة ملء خزان الماء
- 4 زر - تشغيل
- 5 زر - إيقاف
- 6 مصباح التحكم (الأخضر) - جهاز التسخين
- 7 مصباح التحكم (الأحمر) - نقص الماء
- 8 مقبض الحمل
- 9 حامل للملحقات
- 10 حامل للملحقات
- 11 فتحة الصيانة

## المحتويات

194	إرشادات عامة.....
194	الاستخدام المطابق للتعليمات .....
194	حماية البيئة .....
194	الملحقات التكميلية وقطع الغيار.....
194	محتوى التسليم.....
194	الضمان .....
194	تجهيزات السلامة.....
194	مواصفات الجهاز.....
193	التركيب.....
193	التشغيل.....
192	إرشادات هامة للاستخدام.....
192	استخدام الملحقات.....
190	العناية والصيانة.....
189	المساعدة في حالة حدوث خلل.....
189	البيانات الفنية .....

## إرشادات عامة



يرجى قراءة دليل التشغيل هذا قبل أول

استخدام للجهاز وكذلك إرشادات السلامة

المرفقة. ثم يجب استخدام الجهاز وفقاً لذلك.

عليك الاحتفاظ بكل الكتيبين وذلك للاستخدام اللاحق أو تسليمهما للمالك التالي.

## الاستخدام المطابق للتعليمات

استخدم هذا الجهاز للاستعمال المنزلي فقط. الجهاز مخصص لغرض التنظيف بالبخار ويمكن استخدامه مع ملحقات مناسبة بالشكل الموضح في دليل التشغيل. المنطقات ليست ضرورية. عليك مراعاة إرشادات السلامة.

## حماية البيئة



المواد المستخدمة في التغليف قابلة لإعادة التدوير. يرجى التخلص من مواد التغليف بطريقة تحافظ على البيئة.

تحتوي الأجهزة الكهربائية والإلكترونية مواد قيمة قابلة لإعادة التدوير وغالباً على أجزاء مثل البطاريات، مترامكات أو

الزيوت والتي قد تشكل خطورة على صحة الإنسان والبيئة

في حالة التعامل معها أو تم التخلص منها بصورة خاطئة. إلا أن هذه الأجزاء ضرورية لتشغيل الجهاز بصورة سليمة. لا يجوز التخلص من الأجهزة المميزة بهذا الرمز مع النفايات المنزلية.

## إرشادات حول مواد المحتويات (REACH)

تجد المعلومات الحالية حول مواد المحتويات على الموقع:

[www.kaercher.com/REACH](http://www.kaercher.com/REACH)

## الملحقات التكميلية وقطع الغيار

استخدام الملحقات التكميلية الأصلية وقطع الغيار الأصلية فقط، والتي تضمن تشغيل الجهاز بشكل آمن وخالٍ من الاختلالات.

تجد المعلومات الخاصة بالملحقات التكميلية وقطع الغيار على الموقع [www.kaercher.com](http://www.kaercher.com).

## محتوى التسليم

محتوى تسليم الجهاز مصور على العبوة. تأكد من وجود جميع محتويات العبوة عند فتحها. وفي حالة نقص أية ملحقات تكميلية أو اكتشاف أي تلف بها ناتج عن عملية النقل، يرجى إخطار البائع.

## الضمان

يسري في كل دولة شروط الضمان التي تضعها شركة التسويق المتخصصة التابعة لنا. نحن نتولى إصلاح الأخطاء التي قد تطرأ على جهازك خلال فترة الضمان بدون مقابل، عندما يكون سبب هذه الأعطال ناجم عن عيب في المواد المستخدمة أو في عملية التصنيع. في حالة استحقاق الضمان، توجه من فضلك بقسيمة الشراء إلى أقرب موزع أو مركز خدمة عملاء معتمد. (العنوان على الصفحة الخلفية)









**THANK YOU!**  
**MERCI! DANKE! ¡GRACIAS!**



Registrieren Sie Ihr Produkt und profitieren Sie von vielen Vorteilen.

Register your product and benefit from many advantages.

Enregistrez votre produit et bénéficiez de nombreux avantages.

Registre su producto y aproveche de muchas ventajas.

**[www.kaercher.com/welcome](http://www.kaercher.com/welcome)**



Bewerten Sie Ihr Produkt und sagen Sie uns Ihre Meinung.

Rate your product and tell us your opinion.

Évaluer votre produit et dites-nous votre opinion.

Reseñe su producto y díganos su opinión.

**[www.kaercher.com/dealersearch](http://www.kaercher.com/dealersearch)**

**Alfred Kärcher SE & Co. KG**  
Alfred-Kärcher-Str. 28-40  
71364 Winnenden (Germany)  
Tel.: +49 7195 14-0  
Fax: +49 7195 14-2212

