

Deutsch	5
English	8
Français	11
Italiano	14
Nederlands	17
Español	20
Português	23
Dansk	26
Norsk	29
Svenska	32
Suomi	35
Ελληνικά	38
Türkçe	41
Русский	44
Magyar	48
Čeština	51
Slovenščina	54
Polski	57
Românește	60
Slovenčina	63
Hrvatski	66
Ἑλληνικά	69
Български	72
Eesti	76
Latviešu	79
Lietuviškai	82
Українська	85

Register and win!
www.karcher.com

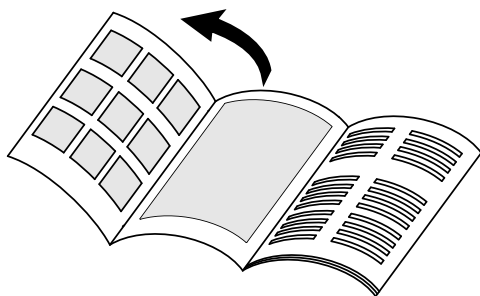



1

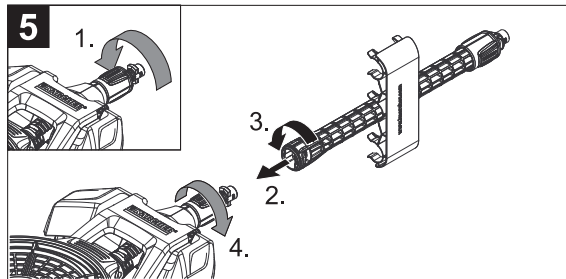
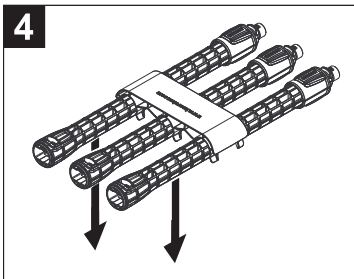
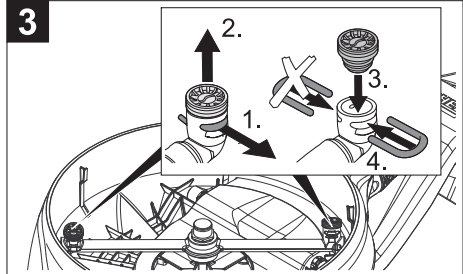
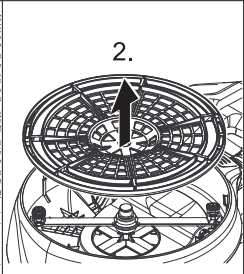
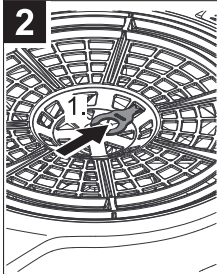
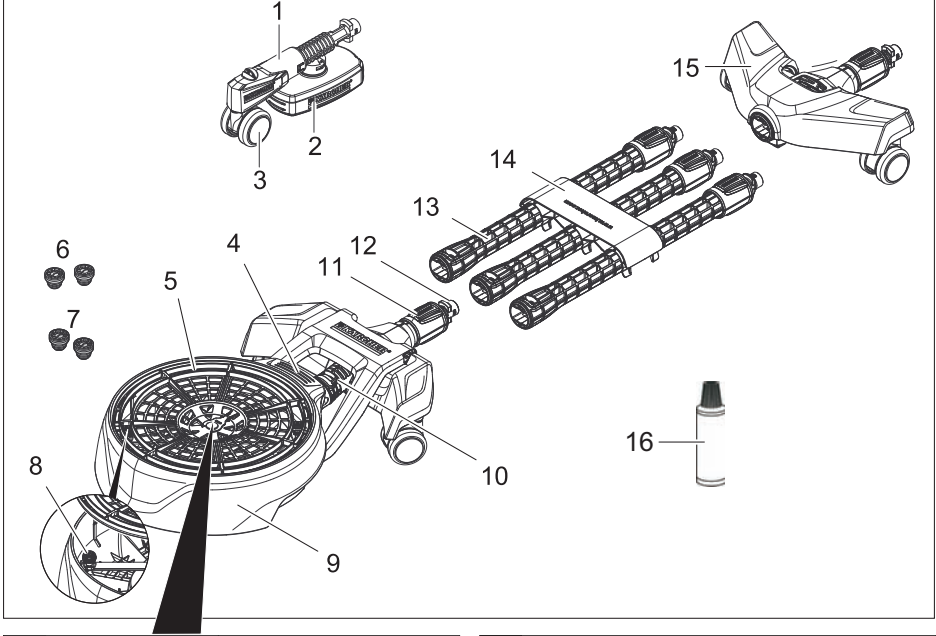

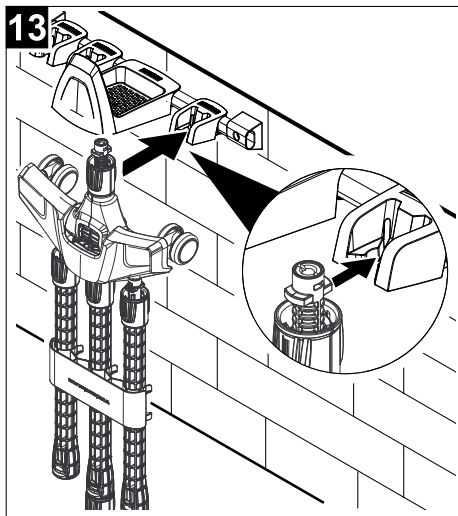
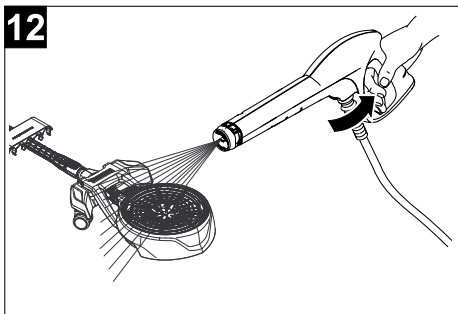
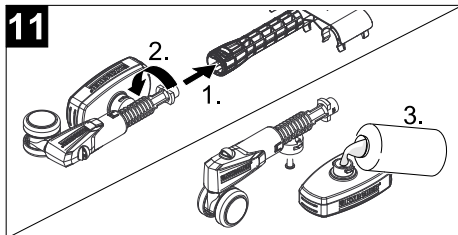
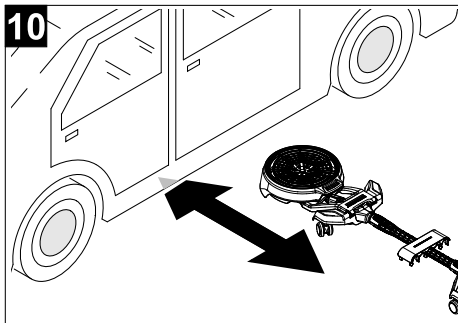
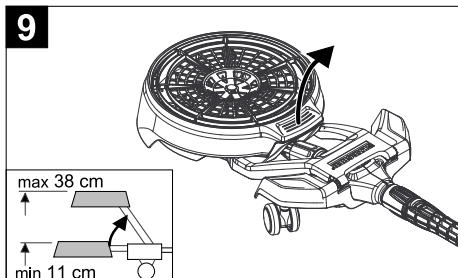
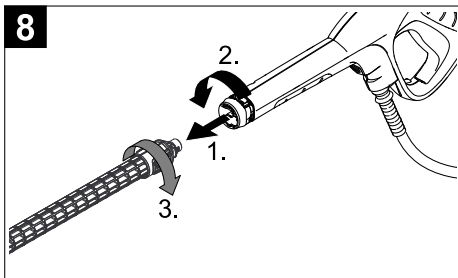
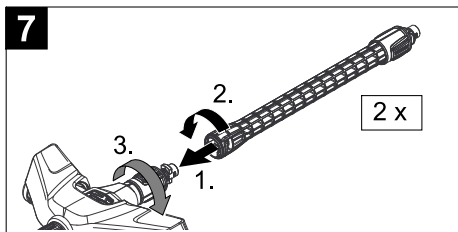
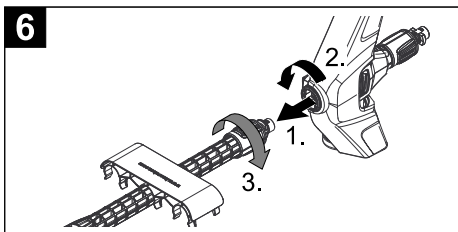

Inhaltsverzeichnis

Allgemeine Hinweise	DE . . 5
Sicherheitshinweise	DE . . 5
Gerätebeschreibung	DE . . 6
Vorbereiten	DE . . 6
Inbetriebnahme	DE . . 7
Bedienung	DE . . 7
Betrieb beenden	DE . . 7

 Lesen Sie vor der ersten Benutzung Ihres Gerätes diese Originalbetriebsanleitung, handeln Sie danach und bewahren Sie diese für späteren Gebrauch oder für Nachbesitzer auf.

Bestimmungsgemäße Verwendung

Der Unterbodenreiniger kann mit allen KÄRCHER-Consumer Hochdruckreinigern verwendet werden.

Er ist nicht für den gewerblichen Einsatz geeignet.

- Der Unterbodenreiniger eignet sich zur Hochdruckreinigung von Unterböden herkömmlicher Autos/Geländewagen, Wohnwagen und Wohnmobile. Durch eine Mindestbauhöhe von ca. 11 cm ist die Reinigung tiefergelegter Autos nur bedingt möglich.

Allgemeine Hinweise

Umweltschutz

Achtung!

Bei Arbeiten mit dem Unterbodenreiniger sicherstellen dass das anfallende Schmutzwasser in die öffentliche Kanalisation mit Anschluss an eine Kläranlage eingeleitet wird.

 Die Verpackungsmaterialien sind recyclebar. Bitte werfen Sie die Verpackungen nicht in den Hausmüll, sondern führen Sie diese einer Wiederverwertung zu.

 Altgeräte enthalten wertvolle recyclingfähige Materialien, die einer Ver-

wertung zugeführt werden sollten. Bitte entsorgen Sie Altgeräte deshalb über geeignete Sammelsysteme.

Hinweise zu Inhaltsstoffen (REACH)

Aktuelle Informationen zu Inhaltsstoffen finden Sie unter:

www.kaercher.de/REACH

Garantie

In jedem Land gelten die von unserer zuständigen Vertriebsgesellschaft herausgegebenen Garantiebedingungen. Etwaige Störungen an Ihrem Gerät beseitigen wir innerhalb der Garantiefrist kostenlos, sofern ein Material- oder Herstellungsfehler die Ursache sein sollte. Im Garantiefall wenden Sie sich bitte mit Kaufbeleg an Ihren Händler oder die nächste autorisierte Kundendienststelle.

Ersatzteile

Verwenden Sie ausschließlich Original KÄRCHER Ersatzteile. Eine Ersatzteilübersicht finden Sie am Ende dieser Betriebsanleitung.

Sicherheitshinweise

- *Dieses Gerät ist nicht dafür bestimmt, durch Personen mit eingeschränkten physischen, sensorischen oder geistigen Fähigkeiten benutzt zu werden. Das Gerät darf nicht von Kindern oder nicht unterwiesenen Personen betrieben werden. Kinder sollten beaufsichtigt werden, um sicherzustellen, dass sie nicht mit dem Gerät spielen.*
- *Während den Reinigungsarbeiten Personen und Gegenstände vom Reinigungsbereich fernhalten.*
- *Bitte die nationalen und örtlichen Vorschriften zur Autoreinigung beachten.*
- *Beachten Sie die Sicherheitshinweise Ihres Hochdruckreinigers.*
- *Maximale Wassertemperatur 60 °C (beachten Sie die Hinweise ihres Hochdruckreinigers).*

- *Nur Pflegemittel von KÄRCHER verwenden, die Verwendung von anderen Reinigungsmitteln oder Chemikalien kann die Sicherheit des Gerätes beeinträchtigen.*

Gerätebeschreibung

Bei fehlendem Zubehör oder bei Transportschäden benachrichtigen Sie bitte ihren Händler.

Abbildungen siehe Ausklappseite!



Abbildung 1

- 1 Pflegemitteldüse
- 2 Pflegemittelbehälter
- 3 Lenkrolle
- 4 Griffmulde
- 5 Schutzgitter für Reinigungskopf
- 6 2 x Hochdruckdüse, gelb
- 7 2 x Hochdruckdüse, schwarz
- 8 2 x Hochdruckdüse, orange (bereits eingebaut)
- 9 Reinigungskopf
- 10 Gelenk zur Höhenverstellung
- 11 Feststellmutter
- 12 Anschluss Strahlrohre
- 13 Strahlrohre
- 14 Halter mit Strahlrohre
- 15 Hinterer Träger
- 16 Unterbodenwachs (250 ml)

Vorbereiten

Hochdruckdüsen montieren

Düsen entsprechend dem verwendeten Hochdruckreiniger wählen.

K 2: Gelbe Hochdruckdüsen verwenden

K 3, K 4, K 5: Schwarze Hochdruckdüsen verwenden

K 6, K 7: Orangene Hochdruckdüsen verwenden (sind bereits montiert)

Abbildung 2

- Schutzgitter vom Reinigungskopf abnehmen.

Abbildung 3

- Klammer für Düsenbefestigung entfernen.
- Nicht benötigte Hochdruckdüse herausziehen.
- Benötigte Hochdruckdüse entsprechend dem verwendeten Hochdruckreiniger auswählen und eindrücken.
- Klammer einstecken und Hochdruckdüse sichern.
- Schutzgitter einsetzen und mit Klammer sichern

Unterbodenreiniger zusammenbauen

Abbildung 4

- Die beiden äußeren Strahlrohre von der Aufnahme abziehen, diese werden später noch gebraucht.

Abbildung 5

- Feststellmutter am Anschluss der Führung Reinigungskopf ganz zurückdrehen.
- Strahlrohr auf den Anschluss drücken, um 90° bis Anschlag drehen.
- Feststellmutter festdrehen und Verbindung sichern.

Abbildung 6

- Hinterer Träger auf Strahlrohr drücken, um 90° bis Anschlag drehen. Mit Feststellmutter sichern.

Abbildung 7

- Beide Strahlrohre auf hinteren Träger aufstecken, um 90° bis Anschlag drehen. Mit Feststellmuttern sichern.

Der Unterbodenreiniger ist nun vorbereitet zum Arbeiten und Anschließen an einen KÄRCHER-Hochdruckreiniger.

Hinweis: Die Unterbodenreinigung sollte vor der allgemeinen Autoreinigung erfolgen.

Inbetriebnahme

→ Hochdruckreiniger entsprechend der Betriebsanleitung in Betrieb nehmen.

Abbildung 8

→ Handspritzpistole des Hochdruckreinigers auf Strahlrohre aufstecken, um 90° bis Anschlag drehen. Mit Feststellmutter sichern.

Bedienung

Hinweis: Bitte vor der Bedienung Sicherheitshinweise lesen und beachten!

Unterbodenreinigung

→ Hochdruckreiniger einschalten.

Abbildung 9

Höhe des Reinigungskopfes einstellen:

→ Reinigungskopf an der Griffmulde halten und durch Ziehen bzw. Drücken auf die gewünschte Höhe stellen.

Abbildung 10

→ Unterbodenreiniger unter den Unterboden des Fahrzeugs schieben.

→ Hebel der Handspritzpistole entsperren (siehe Betriebsanleitung Hochdruckreiniger).

→ Hebel der Handspritzpistole drücken und mit der Reinigung beginnen (siehe Betriebsanleitung Hochdruckreiniger).

Hinweis: Der Unterbodenreiniger mit seinen beweglichen Lenkrollen lässt sich ohne großen Kraftaufwand unter dem Fahrzeug bewegen. Sollte es einmal festsitzen bitte keine Gewalt anwenden.

Unterbodenpflege

Mit der Pflegemitteldüse lässt sich nach der Unterbodenwäsche zur Konservierung Pflegemittel aufbringen.

Die Hinweise auf der Pflegemittelflasche sind zu beachten.

Abbildung 11

→ Pflegemitteldüse anstelle des Reinigungskopfes verwenden.

→ 0,2 Liter Pflegemittel in den Pflegemittelbehälter füllen.

Behälterfüllung bei der Unterbodenpflege vollständig aufbrauchen, Pflegemittel darf nicht in die Flasche zurückgeleert werden.

→ Weitere Vorgehensweise siehe „Unterbodenreinigung“.

Betrieb beenden

Nach Abschluss der Reinigungsarbeiten, Pflegemitteldüse, Reinigungskopf und Unterbodenreiniger reinigen:

→ Handspritzpistole vom Strahlrohr lösen.

Abbildung 12

→ Hebel der Handspritzpistole drücken und Unterbodenreiniger mit sanftem Wasserstrahl reinigen.

→ Nach der Reinigung Hochdruckreiniger ausschalten.

→ Leeren Pflegemittelbehälter von Pflegemitteldüse abschrauben.

→ Pflegemitteldüse und Pflegemittelbehälter unter fließendem Wasser reinigen bis alle Pflegemittelrückstände entfernt sind.

Aufbewahrung

Der Unterbodenreiniger kann platzsparend hängend aufbewahrt werden.

→ Beide Strahlrohre in Halter einclippen.

Abbildung 13

→ Unterbodenreiniger in Wandhaken oder KÄRCHER-Organiser (Sonderzubehör, Bestell-Nr. 2.641-630.0) einhängen.

Contents

General information	EN	5
Safety instructions	EN	5
Description of the Appliance	EN	6
Preparing the Appliance	EN	6
Start up	EN	6
Operation	EN	7
Finish operation	EN	7



Please read and comply with these original instructions prior to the initial operation of your appliance and store them for later use or subsequent owners.

Proper use

The underbody cleaner can be used with all KÄRCHER consumer high pressure cleaners.

It is not suitable for commercial use.

- The underbody cleaner is suitable for cleaning underbodies of regular cars/ SUVs, caravan and campers.

Due to the minimum construction height of approx. 11 cm, the cleaning of lower-lying cars is only conditionally possible.



General information

Environmental protection

Caution!

When working with the underbody cleaner, make sure that the wastewater generated is disposed of into the public sewer system and then on to a wastewater treatment plant.

 The packaging material can be recycled. Please do not place the packaging into the ordinary refuse for disposal, but arrange for the proper recycling.

 Old appliances contain valuable materials that can be recycled. Please  arrange for the proper recycling of old appliances. Please dispose your old appliances using appropriate collection systems.

Notes about the ingredients (REACH)

You will find current information about the ingredients at:

www.kaercher.com/REACH

Warranty

The warranty terms published by the relevant sales company are applicable in each country. We will repair potential failures of your appliance within the warranty period free of charge, provided that such failure is caused by faulty material or defects in manufacturing. In the event of a warranty claim please contact your dealer or the nearest authorized Customer Service centre. Please submit the proof of purchase.

Spare parts

Use only original KÄRCHER spare parts. You will find a list of spare parts at the end of these operating instructions.

Safety instructions

- *This appliance is not intended for use by persons with reduced physical, sensory or mental capabilities. The appliance must not be operated by children or persons who have not been instructed accordingly. Children should be supervised to prevent them from playing with the appliance.*
- *Keep persons and objects out of the cleaning area while cleaning.*
- *Please observe the national and local regulations for car cleaning.*
- *Do not use directly after use of vehicle - allow engine to cool first.*
- *Please observe the safety instructions of your high-pressure cleaner.*
- *Maximum water temperature 60°C (please observe the instructions of your high-pressure cleaner).*
- *Only use care products manufactured by KÄRCHER. The use of other detergents or chemicals may compromise the safety of the appliance.*

Description of the Appliance

In the event of missing accessories or any transport damage, please contact your dealer.

Illustrations on fold-out page!

Illustration 1



- 1 Care product nozzle
- 2 Care product container
- 3 Steering roller
- 4 Recessed grip
- 5 Protective grid for cleaning head
- 6 2 x high pressure nozzle, yellow
- 7 2 x high pressure nozzle, black
- 8 2 x high pressure nozzle, orange (already installed)
- 9 Cleaning head
- 10 Joint for height adjustment
- 11 Locking nut
- 12 Spray lance connection
- 13 Spray lances
- 14 Holder with spray lances
- 15 Rear support
- 16 Underbody wax (250 ml)

Preparing the Appliance

Installing the nozzles

Select the nozzles to match the high pressure cleaner used.

K 2: Use yellow high pressure nozzles

K 3, K 4, K 5: Use black high-pressure nozzles

K 6, K 7: Use orange high pressure nozzles (already installed)

Illustration 2

→ Remove the protective grid from the cleaning head.

Illustration 3

- Remove the clamp for the nozzle mount.
- Pull out the unneeded high pressure nozzle.
- Select the high pressure nozzle needed to match the high pressure cleaner used and press them in.

- Insert the clamp and secure the high pressure nozzle.
- Insert the protective grid and secure with clamps.

Assembling the underbody cleaner

Illustration 4

→ Pull the two outer spray lances off of the intake; these will be needed later.

Illustration 5

- Completely turn back the fastening nut on the connection of the cleaning head guide.
- Press the spray lance onto the connection; rotate all the way to the stop by 90°.
- Tighten the fastening nut and secure the connection.

Illustration 6

→ Press the rear support onto the spray lance; rotate all the way to the stop by 90°. Fasten with a fastening nut.

Illustration 7

→ Press both spray lances onto the rear support; rotate all the way to the stop by 90°. Fasten with fastening nuts.

Now, the underbody cleaner is ready to be used and connected to a KÄRCHER high pressure cleaner.

Note: The underbody cleaning should be performed prior to general car cleaning processes.

Start up

→ Operate the high pressure cleaner as instructed in the operating instructions.

Illustration 8

→ Press the hand spray gun of the high pressure cleaner onto the spray lances; rotate all the way to the stop by 90°. Fasten with a fastening nut.

Operation

Note: Please read and observe the safety instructions prior to use!

Underbody cleaning

→ Turn on the high-pressure cleaner.

Illustration 9

Adjust the height of the cleaning head:

→ Hold the cleaning head by the handle recess and set it to the desired height by pulling and pushing.

Illustration 10

→ Slide the underbody cleaner under the body of the vehicle.

→ Unlock the lever on the hand spray gun (see high pressure cleaner operating instructions).

→ Press the lever on the hand spray gun and begin cleaning (see high pressure cleaner operating instructions).

Note: The underbody cleaner with its articulating guide rollers can be moved effortlessly under the vehicle. If it gets stuck, please do not use excessive force.

Underbody care

You can apply care products after the underbody wash with the care product nozzle to preserve the vehicle.

Please observe the instructions on the care product bottle.

Illustration 11

→ Use the care product nozzle instead of the cleaning head.

→ Fill 0.2 litres of care product into the care product container.

Completely use up the container contents for the underbody care; do not pour the care product back into the bottle.

→ For procedure see "Underbody cleaning".

Finish operation

After concluding the cleaning process, clean the care product nozzle, the cleaning head and the underbody cleaner:

→ Remove the hand spray gun from the spray lance.

Illustration 12

→ Press the lever on the hand spray gun and clean the underbody cleaner with a gentle water jet.

→ After cleaning, switch off the high pressure cleaner.

→ Unscrew the empty care product container from the care product nozzle.

→ Clean the care product nozzle and the care product container under running water until all care product residue has been removed.

Storage

For space-saving - it is possible to store the underbody cleaner hanging up.

→ Clip both spray lances into their holders.

Illustration 13

→ Hook the underbody cleaner onto the wall or into a KÄRCHER organiser (special accessory, order no. 2.641-630.0).

Table des matières

Consignes générales	FR	5
Consignes de sécurité	FR	5
Description de l'appareil	FR	6
Préparation	FR	6
Mise en service	FR	7
Utilisation	FR	7
Fin de l'utilisation	FR	7



Lire cette notice originale avant la première utilisation de votre appareil, se comporter selon ce qu'elle requiert et la conserver pour une utilisation ultérieure ou pour le propriétaire futur.

Utilisation conforme

Le nettoyeur de dessous de caisse peut être utilisé avec tous les nettoyeurs haute pression de KÄRCHER Consumer. Il ne convient pas à une utilisation industrielle.

- Le nettoyeur de dessous de caisse convient au nettoyage haute pression des dessous de caisse d'autos/véhicules tout terrain, caravanes et camping-cars usuels. Vu la hauteur minimum de 11 cm environ, le nettoyage d'autos surbaissées ne s'avère possible que sous restrictions.

Consignes générales

Protection de l'environnement

n **Attention !**

Lors des travaux avec le nettoyeur de dessous de caisse, s'assurer que l'eau sale qui en résulte soit dirigée dans les canalisations publiques avec raccord à une installation d'épuration.



Les matériaux constitutifs de l'emballage sont recyclables. Ne pas jeter les emballages dans les ordures ménagères, mais les remettre à un système de recyclage.



Les appareils usés contiennent des matériaux précieux recyclables les-

quels doivent être apportés à un système de recyclage. Pour cette raison, utilisez des systèmes de collecte adéquats afin d'éliminer les appareils usés.

Instructions relatives aux ingrédients (REACH)

Les informations actuelles relatives aux ingrédients se trouvent sous :

www.kaercher.com/REACH

Garantie

Dans chaque pays, les conditions de garantie en vigueur sont celles publiées par notre société de distribution responsable. Les éventuelles pannes sur l'appareil sont réparées gratuitement dans le délai de validité de la garantie, dans la mesure où celles-ci relèvent d'un défaut matériel ou d'un vice de fabrication. En cas de recours en garantie, adressez-vous à votre revendeur ou au service après-vente agréé le plus proche munis de votre preuve d'achat.

Pièces de rechange

Utiliser uniquement des pièces de rechange de la marque Kärcher®. Vous trouverez une liste des pièces de rechanges à la fin de cette notice.

Consignes de sécurité

- *Cet appareil n'est pas destiné à être utilisé par des personnes avec des capacités physiques, sensorielles ou mentales restreintes.*

L'appareil ne doit jamais être utilisé par des enfants ni par des personnes non avisées.

Les enfants doivent être surveillés pour s'assurer qu'ils ne jouent pas avec l'appareil.

- *Tenir toute personne et tout objet à l'écart de la zone de nettoyage pendant les opérations de nettoyage.*
- *Respecter les directives nationales et locales pour le nettoyage de véhicules.*
- *Observez les consignes de sécurité de votre nettoyeur haute pression.*

- Température d'eau maximale 60 °C (observer les instructions de votre nettoyeur haute pression).
- N'utiliser que le produit d'entretien de KÄRCHER, l'utilisation d'autres détergents ou produits chimiques pouvant porter préjudice à la sécurité de l'appareil.

Description de l'appareil

S'il manque des accessoires ou en cas de dommages imputables au transport, informer immédiatement le revendeur.

Illustrations, cf. côté escamotable !



Illustration **1**

- 1 Buse de produit d'entretien
- 2 Récipient de produit d'entretien
- 3 Galet de direction
- 4 Poignée concave
- 5 Grille de protection pour tête de nettoyage
- 6 2 x buse haute pression jaune
- 7 2 x buse haute pression noire
- 8 2 x buse haute pression orange (déjà montée)
- 9 Tête de nettoyage
- 10 Articulation pour réglage en hauteur
- 11 Ecrou de fixation
- 12 Raccord de lances
- 13 Lances
- 14 Support avec lances
- 15 Support arrière
- 16 Cire pour bas de caisse (250 ml)

Préparation

Monter l'injecteur

Choisir les buses en fonction du nettoyeur haute pression utilisé.

K 2 : utiliser des buses haute pression jaunes

K 3, K 4, K 5 : utiliser des buses haute pression noires

K 6, K 7 : utiliser des buses haute pression oranges (déjà montées)

Illustration **2**

→ Enlever la grille de protection de la tête de nettoyage.

Illustration **3**

→ Agrafe pour fixation de buse.

→ Retirer la buse haute pression non utilisée.

→ Choisir et mettre en place la buse haute pression nécessaire, en fonction du nettoyeur haute pression utilisé.

→ Mettre l'agrafe en place et freiner la buse haute pression.

→ Mettre la grille de protection en place et la freiner avec une agrafe

Assembler le nettoyeur de dessous de caisse

Illustration **4**

→ Retirer les deux lances extérieures du logement, ces dernières seront utilisées par la suite.

Illustration **5**

→ Repousser complètement l'écrou de blocage sur le raccord de guidage de la tête de nettoyage.

→ Presser la lance sur le raccord, la faire tourner de 90° jusqu'en butée.

→ Serrer l'écrou de serrage à fond et sécuriser l'assemblage.

Illustration **6**

→ Presser le raccord arrière sur la lance, le faire tourner de 90° jusqu'en butée. Sécuriser avec un écrou de serrage.

Illustration **7**

→ Insérer les deux lances sur le raccord arrière, les faire tourner de 90° jusqu'en butée. Sécuriser avec des écrous de serrage.

Le nettoyeur de dessous de caisse est maintenant opérationnel et peut être raccordé à un nettoyeur haute pression KÄRCHER.

Remarque : Le nettoyage de dessous de caisse devrait se faire avant le nettoyage général du véhicule.

Mise en service

- Mettre le nettoyeur haute pression en marche, comme indiqué dans les instructions de service.

Illustration 8

- Insérer la poignée pistolet du nettoyeur haute pression sur les lances, la faire tourner de 90° jusqu'en butée. Sécuriser avec un écrou de serrage.

Utilisation

Remarque : Lire les consignes de sécurité avant l'utilisation et les respecter !

Nettoyage du dessous de caisse

- Activer le nettoyeur à haute pression.

Illustration 9

Régler la hauteur de la tête de nettoyage :

- tenir la tête de nettoyage au niveau de la poignée concave et la régler à la hauteur voulue en la tirant ou en la poussant.

Illustration 10

- Pousser le nettoyeur de dessous de caisse sous le dessous de caisse du véhicule.
- Déverrouiller le levier de la poignée pistolet (voir les instructions de service du nettoyeur haute pression).
- Appuyer sur le levier du pistolet manuel et commencer le nettoyage (voir les instructions de service du nettoyeur haute pression).

Remarque : Avec ses roulettes mobiles, le nettoyeur de dessous de caisse peut être déplacé sans grand déploiement de forces sous le véhicule. Au cas où il se coincerait, ne pas faire preuve de violence.

Entretien de dessous de caisse

La buse de produit d'entretien permet d'appliquer du produit d'entretien pour la conservation, après le lavage du dessous de caisse.

Les recommandations mentionnées sur la bouteille du produit d'entretien doivent être respectées.

Illustration 11

- Utiliser la buse de produit d'entretien à la place de la tête de nettoyage.
- Verser 0,2 litre de produit d'entretien dans le récipient de produit d'entretien. Lors de l'entretien du dessous de caisse, utiliser complètement le contenu du récipient, le produit d'entretien ne devant pas être reversé dans la bouteille.
- Pour la suite de la procédure, voir « nettoyage du dessous de caisse ».

Fin de l'utilisation

À l'issue des travaux de nettoyage, nettoyer la buse de produit d'entretien, la tête de nettoyage et le nettoyeur de dessous de caisse :

- Détacher la poignée pistolet de la lance.

Illustration 12

- Presser le levier de la poignée pistolet et nettoyer le nettoyeur de dessous de caisse avec un jet d'eau doux.
- Couper le nettoyeur haute pression après le nettoyage.
- Dévisser le récipient de produit d'entretien vide de la buse de produit d'entretien.
- Nettoyer la buse et le récipient de produit d'entretien sous l'eau courante, jusqu'à ce que tous les résidus de produit d'entretien soient éliminés.

Rangement

Le nettoyeur de dessous de caisse peut être gardé en position suspendue pour une économie de place.

- Clipser les deux lances dans le support.

Illustration 13

- Suspendre le nettoyeur de dessous de caisse au crochet mural ou dans le système d'organisation KÄRCHER (accessoires spécial, référence 2.641-630.0).

Indice

Avvertenze generali	IT	5
Norme di sicurezza	IT	5
Descrizione dell'apparecchio	IT	6
Operazioni preliminari	IT	6
Messa in funzione	IT	7
Uso	IT	7
Terminare il lavoro	IT	7



Prima di utilizzare l'apparecchio per la prima volta, leggere le presenti istruzioni originali, seguirle e conservarle per un uso futuro o in caso di rivendita dell'apparecchio.

Uso conforme a destinazione

Il detergente per sottoscocca può essere usato con tutte le idropultrici Consumer della KÄRCHER.

Non è idoneo per l'uso commerciale.

- Il detergente per sottoscocca è adatto per la pulizia ad alta pressione di sottoscocche di autovetture/SUV, roulotte e camper.

Attraverso un'altezza minima costruttiva di 11 cm circa, la pulizia di autovetture a sospensione abbassata è possibile solo limitatamente.

Avvertenze generali

Protezione dell'ambiente

Attenzione!

Per lavori con detergente per scocca, assicurarsi che l'acqua sporca venga introdotta nella canalizzazione pubblica con collegamento ad un impianto di depurazione.



Tutti gli imballaggi sono riciclabili. Gli imballaggi non vanno gettati nei rifiuti domestici, ma consegnati ai relativi centri di raccolta.



Gli apparecchi dismessi contengono materiali riciclabili preziosi e vanno perciò consegnati ai relativi centri di raccolta. Si prega quindi di smaltire gli ap-

parecchi dismessi mediante i sistemi di raccolta differenziata.

Avvertenze sui contenuti (REACH)

Informazioni aggiornate sui contenuti sono disponibili all'indirizzo:

www.kaercher.com/REACH

Garanzia

Le condizioni di garanzia valgono nel rispettivo paese di pubblicazione da parte della nostra società di vendita competente. Entro il termine di garanzia eliminiamo gratuitamente eventuali guasti all'apparecchio, se causati da difetto di materiale o di produzione. Nei casi previsti dalla garanzia si prega di rivolgersi al proprio rivenditore, oppure al più vicino centro di assistenza autorizzato, esibendo lo scontrino di acquisto.

Ricambi

Impiegare solamente ricambi originali KÄRCHER. La lista dei pezzi di ricambio è riportata alla fine del presente manuale d'uso.

Norme di sicurezza

- *Questo apparecchio non è indicato ad essere utilizzato da persone con limitate capacità fisiche, sensoriali o mentali. L'apparecchio non deve essere utilizzato da bambini e da persone non autorizzate.*
I bambini devono essere sorvegliati affinché non giochino con l'apparecchio.
- *Durante i lavori di pulizia tenere lontano le persone e gli oggetti dall'area di pulizia.*
- *Si prega di osservare le prescrizioni nazionali e locali inerenti la pulizia delle autovetture.*
- *Osservare le norme di sicurezza della Vostra idropultrice.*
- *Massima temperatura dell'acqua 60 °C (si prega di osservare le istruzioni della Vostra idropultrice)*
- *Utilizzare solo prodotti di cura della KÄRCHER. L'utilizzo di altri detergenti o prodotti chimici può compromettere la sicurezza dell'apparecchio.*

Descrizione dell'apparecchio

In caso di accessori assenti o danni dovuti al trasporto si prega di contattare il rivenditore.

Figure riportate sulla pagina pieghevole!



Figura 1

- 1 Ugello per prodotti di cura
- 2 Contenitore del prodotto di cura
- 3 Ruota pivotante
- 4 Portamaniglia
- 5 Griglia di protezione per testa di pulizia
- 6 2 ugelli per alta pressione, giallo
- 7 2 ugelli per alta pressione, nero
- 8 2 ugelli per alta pressione, arancione (già installato)
- 9 Testa di pulizia
- 10 Snodo per la regolazione altezza
- 11 Dado di fissaggio
- 12 Attacco lance
- 13 Lance
- 14 Sostegno con lance
- 15 Supporto posteriore
- 16 Cera per sottoscocca (250 ml)

Operazioni preliminari

Montaggio dell'ugello

Scegliere degli ugelli secondo l'idropulitrice usata.

K 2: Usare gli ugelli di alta pressione gialli

K 3, K 4, K 5: Usare gli ugelli di alta pressione neri

K 6, K 7: Usare gli ugelli di alta pressione arancioni (sono già montati)

Figura 2

→ Rimuovere la griglia di protezione dalla testa di pulizia.

Figura 3

→ Rimuovere il morsetto per il fissaggio dell'ugello.

→ Estrarre l'ugello di alta pressione non necessario.

→ Scegliere ed introdurre l'ugello necessario secondo l'idropulitrice usata.

→ Inserire il morsetto e bloccare l'ugello di alta pressione.

→ Applicare la griglia di protezione e bloccarla con fermagli

Assemblare il pulitore scocca

Figura 4

→ Estrarre dall'alloggiamento le due lance esterne, queste vengono usate più tardi.

Figura 5

→ Svitare completamente il dado di regolazione all'attacco della guida della testa di pulizia.

→ Premere la lancia sull'attacco, girarla di 90° fino allo scontro.

→ Serrare il dado di regolazione e bloccare il collegamento.

Figura 6

→ Premere il supporto posteriore sulla lancia, girare di 90° fino allo scontro. Bloccare con il dado di regolazione.

Figura 7

→ Infilare ambedue le lance sul supporto posteriore, girare di 90° fino allo scontro. Bloccare con i dadi di regolazione.

Il pulitore scocca è quindi predisposto per lavorare ed essere collegato ad una idropulitrice KÄRCHER.

Nota: La pulizia della scocca deve essere eseguita prima del lavaggio generale dell'autovettura.

Messa in funzione

→ Mettere in funzione l'idropulitrice come da istruzioni per l'uso.

Figura 8

→ Infilare la pistola a spruzzo della idropulitrice sulle lance, girare di 90° fino allo scontro. Bloccare con il dado di regolazione.

Uso

Nota: Prima dell'uso leggere le avvertenze di sicurezza!

Pulizia della scocca

→ Accendere l'idropulitrice.

Figura 9

Regolare l'altezza della testa di pulizia:

→ Tenere la testa dal portamaniglia e tirando risp. premendo regolare all'altezza desiderata.

Figura 10

→ Infilare il pulitore scocca sotto la scocca del veicolo.

→ Sbloccare la leva della pistola a spruzzo (vedi Istruzioni per l'uso dell'idropulitrice).

→ Premere la leva della lancia ed iniziare con la pulizia (vedi Istruzioni per l'uso dell'idropulitrice).

Nota: Il pulitore scocca si lascia facilmente muovere sotto il veicolo, grazie alle sue rotelle mobili. Se una volta dovesse bloccarsi, non agire con forza.

Cura della scocca

Dopo il lavaggio della sottoscocca è possibile utilizzare il corrispondente ugello per applicare prodotti conservanti.

Vanno osservate le indicazioni riportate sulla bottiglia del prodotto.

Figura 11

→ Utilizzare l'ugello per prodotti di cura invece della testa di pulizia.

→ Riempire 0,2 litri di prodotto nel corrispondente contenitore.

Consumare completamente il prodotto riempito nel contenitore per la cura della sottoscocca; non versare indietro nella bottiglia il prodotto rimanente.

→ Per come procedere vedi „Pulizia della sottoscocca“.

Terminare il lavoro

Al termine dei lavori di lavaggio, pulire l'ugello per prodotto di cura, la testa di pulizia e il pulitore per sottoscocca:

→ Sganciare la pistola a spruzzo dalla lancia.

Figura 12

→ Premere la leva della pistola a spruzzo e pulire il pulitore per sottoscocca con un getto d'acqua morbido.

→ Dopo la pulizia spegnere l'idropulitrice.

→ Svitare i contenitori del prodotto di cura vuoti dall'ugello.

→ Pulire l'ugello e il contenitore sotto acqua corrente fino a quando tutti i residui del prodotto sono stati rimossi.

Conservazione

Il detergente per sottoscocca può essere conservato appeso con risparmio spazio.

→ Incastrare ambedue le lance nel supporto.

Figura 13

→ Appendere il pulitore per scocca al gancio a parete o a un telaio KÄRCHER (accessorio optional, N. ordine 2.641-630.0).

Inhoud

Algemene instructies	NL	5
Veiligheidsinstructies	NL	5
Beschrijving apparaat	NL	6
Vorbereiding	NL	6
Inbedrijfstelling	NL	7
Bediening	NL	7
Werking stopzetten	NL	7



Lees vóór het eerste gebruik van uw apparaat deze originele gebruiksaanwijzing, ga navenant te werk en bewaar deze voor later gebruik of voor een latere eigenaar.

Doelmatig gebruik

De onderbodem reiniger kan gebruikt worden met alle KÄRCHER-Consumer hogedrukreinigers.

Hij is niet geschikt voor bedrijfsmatig gebruik.

- De onderkantreiniger is geschikt voor de hogedrukreiniging van onderkanten van gewone auto's/terreinwagens, caravans en campers.

Met een minimum hoogte van ca. 11 cm is het reinigen van lager gelegde auto's slechts voorwaardelijk mogelijk.

Algemene instructies

Zorg voor het milieu

Let op!

Bij werkzaamheden met de onderbodem reiniger moet ervoor worden gezorgd dat het vuile water in de openbare riolering met aansluiting aan een waterzuiveringsinstallatie terecht komt.



Het verpakkingsmateriaal is herbruikbaar. Deponeer het verpakkingsmateriaal niet bij het huishoudelijk afval, maar bied het aan voor hergebruik.



Onbruikbaar geworden apparaten bevatten waardevolle materialen die geschikt zijn voor hergebruik. Lever

de apparaten daarom in bij een inzamel-punt voor herbruikbare materialen.

Aanwijzingen betreffende de inhoudsstoffen (REACH)

Huidige informatie over de inhoudsstoffen vindt u onder:

www.kaercher.com/REACH

Garantie

In ieder land zijn de door ons bevoegde verkoopkantoor uitgegeven garantiebepalingen van toepassing. Eventuele storingen aan het apparaat verhelpen wij zonder kosten binnen de garantietermijn, mits een materiaal of fabrieksfout de oorzaak van deze storing is. Neem bij klachten binnen de garantietermijn contact op met uw leverancier of de dichtstbijzijnde klantenservice-werkplaats en neem uw aankoopbewijs mee.

Reserveonderdelen

Gebruik uitsluitend originele KÄRCHER-onderdelen. Een overzicht van de onderdelen vindt u aan het eind van deze gebruiksaanwijzing.

Veiligheidsinstructies

- *Dit apparaat is niet bedoeld om door personen met beperkte psychische, sensorische of geestelijke vaardigheden te worden gebruikt. Kinderen of niet-geïnstreueerd personeel mogen het apparaat niet gebruiken. Kinderen moeten onder toezicht blijven om te garanderen dat ze niet met het apparaat spelen.*
- *Tijdens de reinigingswerkzaamheden personen en voorwerpen uit de buurt van het reinigingsbereik houden.*
- *Neem de nationale en plaatselijke voorschriften voor de reiniging van auto's in acht.*
- *Neem de veiligheidsaanwijzingen van uw hogedrukreiniger in acht.*
- *Maximale watertemperatuur 60 °C (neem de instructies van uw hogedrukreiniger in acht).*

- *Gebruik alleen verzorgingsmiddelen van KÄRCHER, het gebruik van andere reinigingsmiddelen of chemicaliën kan de veiligheid van het apparaat nadelig beïnvloeden.*

Beschrijving apparaat

Mochten er eventueel accessoires ontbreken of mocht u transportschade constateren, neem dan contact op met uw leverancier.

Afbeeldingen zie uitklapbaar blad!



Afbeelding 1

- 1 Sproeier voor verzorgingsmiddel
- 2 Reservoir voor verzorgingsmiddel
- 3 Zwenkwiel
- 4 Greep
- 5 Beschermerooster voor reinigingskop
- 6 2 x hogedruksproeier, geel
- 7 2 x hogedruksproeier, zwart
- 8 2 x hogedruksproeier, oranje (al gemonteerd)
- 9 Reinigingskop
- 10 Scharnier voor hoogteverstelling
- 11 Borgmoer
- 12 Aansluiting straalpijpen
- 13 Straalpijpen
- 14 Houder met straalpijpen
- 15 Achterste houder
- 16 Onderkantwas (250 ml)

Vorbereitung

Sproeiers monteren

Sproeiers kiezen volgens de gebruikte hogedrukreiniger.

K 2: Gele hogedruksproeiers gebruiken

K 3, K 4, K 5: Zwarte hogedruksproeiers gebruiken

K 6, K 7: Oranje hogedruksproeiers gebruiken (zijn reeds gemonteerd)

Afbeelding 2

- Beschermerooster van de reinigingskop afnemen.

Afbeelding 3

- Klem voor de bevestiging van de sproeier verwijderen.

- Onnodige hogedruksproeier eruit trekken.
- Benodigde hogedruksproeier kiezen volgens de gebruikte hogedrukreiniger en erin duwen.
- Klem erin steken en hogedruksproeier beveiligen.
- Beschermerooster plaatsen en met klem borgen

Onderbodem reiniger in elkaar bouwen

Afbeelding 4

- De twee buitenste straalpijpen van de opname verwijderen, die zijn later nog nodig.

Afbeelding 5

- Borgmoer aan de aansluiting van de geleiding van de reinigingskop geheel terugdraaien.
- Straalpijp op de aansluiting drukken, met 90° tot de aanslag draaien.
- Borgmoer aandraaien en de verbinding borgen.

Afbeelding 6

- Achterste houder op de straalpijp drukken, met 90° tot de aanslag draaien. Met borgmoer vastzetten.

Afbeelding 7

- Beide straalpijpen op de achterste houder steken, met 90° tot de aanslag draaien. Met borgmoeren vastzetten.

De onderbodem reiniger is nu voorbereid voor de werking en voor het aansluiten aan een hogedrukreiniger van KÄRCHER.

Instructie: De reiniging van de onderbodem dient vóór de algemene reiniging te worden uitgevoerd.

Inbedrijfstelling

→ Hogedrukreiniger in bedrijf stellen overeenkomstig de gebruiksaanwijzing.

Afbeelding **8**

→ Handspuitpistool van de hogedrukreiniger op de straalpijpen steken, met 90° tot de aanslag draaien. Met borgmoer vastzetten.

Bediening

Instructie: Gelieve voor de bediening de veiligheidsinstructies te lezen en in acht te nemen!

Reinigen van de onderbodem

→ Hogedrukreiniger inschakelen.

Afbeelding **9**

Hoogte van de reinigingskop instellen:

→ Reinigingskop aan de handgreep vasthouden en door trekken resp. drukken op de gewenste hoogte instellen.

Afbeelding **10**

→ Schuif het reinigungsapparaat onder de auto.

→ Maak de hendel van de handspuitpistool los (zie gebruiksaanwijzing hogedrukreiniger).

→ Hendel van het handspuitpistool indrukken en starten met de reiniging (zie gebruiksaanwijzing hogedrukreiniger).

Instructie: De onderbodem reiniger met de beweegbare sturingsrollen kan zonder veel krachtinzet onder de auto worden bewogen. Mocht hij een keer klem raken, mag er geen geweld worden uitgeoefend.

Verzorging van de onderbodem

Met de sproeier van het verzorgingsmiddel kan na het wassen van de onderbodem een middel voor de conservering worden aangebracht.

De instructies op de fles van het middel moeten in acht worden genomen.

Afbeelding **11**

→ Gebruik de sproeier voor het verzorgingsmiddel in plaats van de reinigingskop.

→ Doe 0,2 liter verzorgingsmiddel in het reservoir.

Maak de inhoud van het reservoir helemaal leeg; het middel mag niet terug in de fles worden gedaan.

→ Voor verdere aanpak zie "Reiniging van de onderbodem".

Werking stopzetten

Reinig na afloop van de reinigungs werkzaamheden de sproeier van het verzorgingsmiddel en de reinigungs kop van de onderbodem reiniger:

→ Handspuitpistool van de straalpijp losmaken.

Afbeelding **12**

→ Hendel van het handspuitpistool en onderbodem reiniger met een zachte waterstraal reinigen.

→ Na de reiniging de hogedrukreiniger uitschakelen.

→ Leeg verzorgingsmiddelreservoir van de sproeier losdraaien.

→ Sproeier en verzorgingsmiddelreservoir onder stromend water reinigen tot alle restanten zijn verwijderd.

Opbergvak

De onderkantreiniger kan ruimtebesparend hangend opgeborgen worden.

→ Beide straalpijpen in de houder vastklikken.

Afbeelding **13**

→ Onderbodem reiniger aan muurhaken of KÄRCHER-Organiser (speciaal toebehoren, bestelnr. 2.641-630.0) hangen.

Índice de contenidos

Indicaciones generales	ES	5
Indicaciones de seguridad	ES	5
Descripción del aparato	ES	6
Preparación	ES	6
Puesta en marcha	ES	7
Manejo	ES	7
Finalización del funcionamiento	ES	7



Antes del primer uso de su aparato, lea este manual original, actúe de acuerdo a sus indicaciones y guárdelo para un uso posterior o para otro propietario posterior.

Uso previsto

El limpiador de bajos se puede emplear con todas las limpiadoras a alta presión KÄRCHER Consumer.

No ha sido concebido para aplicaciones industriales.

- El limpiador de bajos es apto para la limpieza a presión de bajos de vehículos convencionales/todoterreno, caravanas y autocaravanas.

Con una altura de estructura mínima de aprox. 11cm, la limpieza de vehículos bajos solo es posible en parte.

Indicaciones generales

Protección del medio ambiente

Atención:

Cuando se realicen trabajos con el limpiador de bajos, hay que asegurarse de que el agua residual que salga sea derivada al desagüe público con conexión a una instalación de clarificación.



Los materiales de embalaje son reciclables. Po favor, no tire el embalaje a la basura doméstica; en vez de ello, entréguelo en los puntos oficiales de recogida para su reciclaje o recuperación.



Los aparatos viejos contienen materiales valiosos reciclables que deberían ser entregados para su

aprovechamiento posterior. Por este motivo, entregue los aparatos usados en los puntos de recogida previstos para su reciclaje.

Indicaciones sobre ingredientes (REACH)

Encontrará información actual sobre los ingredientes en:

www.kaercher.com/REACH

Garantía

En todos los países rigen las condiciones de garantía establecidas por nuestra empresa distribuidora. Las averías del aparato serán subsanadas gratuitamente dentro del periodo de garantía, siempre que se deban a defectos de material o de fabricación. En un caso de garantía, le rogamos que se dirija con el comprobante de compra al distribuidor donde adquirió el aparato o al servicio al cliente autorizado más próximo a su domicilio.

Piezas de repuesto

Emplear únicamente repuestos originales de KÄRCHER. Al final de este manual de instrucciones encontrará un listado resumido de repuestos.

Indicaciones de seguridad

- *Este aparato no es apto para ser utilizado por personas con capacidades físicas, sensoriales e intelectuales limitadas.*

Los niños o las personas no instruidas sobre su uso no deben utilizar el aparato.

Se debe supervisar a los niños para asegurarse de que no juegan con el aparato.

- *Durante los trabajos de limpieza, tanto las personas como objetos deben estar alejados del lugar de limpieza.*
- *Respetar las directrices nacionales y locales sobre la limpieza de vehículos.*
- *Tenga en cuenta las indicaciones de seguridad de su limpiadora a alta presión.*

- *Temperatura máxima del agua 60 °C (tenga en cuenta las indicaciones de su limpiadora a alta presión).*
- *Utilizar solo productos para la conservación de KÄRCHER, el uso de otros detergentes o sustancias químicas puede influir en la seguridad del aparato.*

Descripción del aparato

En caso de detectar que faltan accesorios o o que han surgido daños durante el transporte, informe a su distribuidor.

Ilustraciones, véase la contraportada.



Figura 1

- 1 Boquilla de producto para la conservación
- 2 Recipiente de producto para la conservación
- 3 Rodillo de dirección
- 4 Mango empotrado
- 5 Rejilla protectora para el cabezal de limpieza
- 6 2 x boquillas de alta presión, amarillas
- 7 2 x boquillas de alta presión, negras
- 8 2 x boquillas de alta presión, naranjas (ya montadas)
- 9 Cabezal limpiador
- 10 Brazo articulado para la regulación de altura
- 11 Tuerca de ajuste
- 12 Toma de las lanzas dosificadoras
- 13 Lanzas dosificadoras
- 14 Soporte con lanzas dosificadoras
- 15 Soportes traseros
- 16 Cera para bajos (250 ml)

Preparación

Montar las boquillas

Elegir las boquillas dependiendo de la limpiadora de alta presión utilizada.

K 2: Utilizar boquilla de alta presión beige

K 3, K 4, K 5: Utilizar boquillas de alta presión negras

K 6, K 7: Utilizar boquillas de alta presión naranjas (ya están montadas)

Figura 2

→ Retirar la rejilla protectora del cabezal limpiador.

Figura 3

→ Retirar la grapa para la fijación de la boquilla.

→ Extraer la boquilla de alta presión que no sea necesaria.

→ Seleccionar e introducir la boquilla de alta presión necesaria dependiendo de la limpiadora de alta presión utilizada.

→ Insertar la grapa y fijar la boquilla de alta presión.

→ Colocar la rejilla protectora y asegurar con la pinza

Montar el limpiador de bajos

Figura 4

→ Quitar las dos lanzas dosificadoras exteriores del alojamiento, se necesitarán más tarde.

Figura 5

→ Girar totalmente hacia atrás la tuerca de fijación en la toma de la guía del cabezal de limpieza.

→ Presionar la lanza dosificadora sobre la toma y girar 90° hasta el tope.

→ Girar la tuerca de fijación y asegurar la unión.

Figura 6

→ Presionar el soporte trasera sobre la lanza dosificadora y girar 90° hasta el tope. Asegurar con la tuerca de fijación.

Figura 7

→ Insertar las dos lanzas dosificadoras sobre los soportes traseros y girar 90° hasta el tope. Asegurar con las tuercas de fijación.

El limpiador de bajos está preparado ahora para trabajar y conectar a una limpiadora de alta presión de KÄRCHER.

Indicación: La limpieza de bajos tendría que realizarse antes de la limpieza general del vehículo.

Puesta en marcha

→ Poner la limpiadora a presión en funcionamiento según el manual.

Figura 8

→ Insertar la pistola pulverizadora manual de la limpiadora de alta presión sobre las lanzas dosificadoras y girar 90° hasta el tope. Asegurar con la tuerca de fijación.

Manejo

Indicación: ¡Por favor, antes del manejo leer y tener en cuenta las indicaciones de seguridad!

Limpieza de bajos

→ Encender la limpiadora de alta presión.

Figura 9

Ajustar la altura del cabezal de limpieza:

→ Sujetar el cabezal de limpieza por la ranura del asa y ajustar la altura deseada tirando y presionando.

Figura 10

→ Desplazar el limpiador de bajos debajo de los bajos del vehículo.

→ Desbloquear la palanca de la pistola pulverizadora manual (véase el manual de instrucciones de la limpiadora de alta presión).

→ Presionar la palanca de la pistola pulverizadora y comenzar con la limpieza (véase el manual de instrucciones de la limpiadora de alta presión).

Indicación: El limpiador de bajos se puede mover fácilmente debajo del vehículo con sus ruedas giratorias móviles. Si en algún momento se atasca, no utilizar la violencia.

Cuidados de bajos

Con la boquilla de producto protector se puede echar producto protector para la conservación después del lavado de bajos. Hay que respetar las indicaciones de la botella de producto conservador.

Figura 11

→ Utilizar la boquilla de producto conservador en lugar del cabezal de limpieza.

→ Llenar el recipiente de producto de conservación con 0,2l.

Consumir todo el contenido del recipiente en el mantenimiento de bajos, no se puede vaciar de nuevo el producto en la botella.

→ Consultar "Limpieza de bajos" para otros procedimientos.

Finalización del funcionamiento

Tras finalizar los trabajos de limpieza, limpiar la boquilla de producto conservador, cabezal de limpieza y el limpiador de bajos:

→ soltar la pistola pulverizadora manual de la lanza dosificadora.

Figura 12

→ Pulsar la palanca de la pistola pulverizadora manual y limpiar el limpiador de bajos con un chorro de agua suave.

→ Desconectar la limpiadora de alta presión después de la limpieza.

→ Desatornillar el recipiente de producto conservador vacío de su boquilla.

→ Limpiar la boquilla y el recipiente de producto de conservación con agua hasta eliminar todos los restos de producto de conservación.

Almacenamiento

Se puede colgar la limpiadora de bajos para almacenarlo y ahorrar espacio.

→ Encajar las dos lanzas dosificadoras en el soporte.

Figura 13

→ Colgar el limpiador de bajos en el gancho de la pared o el organizador de KÄRCHER (accesorios especiales nº de pedido 2.641-630.0).

Índice

Instruções gerais	PT	5
Avisos de segurança	PT	5
Descrição da máquina	PT	6
Preparação	PT	6
Colocação em funcionamento	PT	7
Manuseamento	PT	7
Desligar o aparelho	PT	7



Leia o manual de manual original antes de utilizar o seu aparelho. Proceda conforme as indicações no manual e guarde o manual para uma consulta posterior ou para terceiros a quem possa vir a vender o aparelho.

Utilização conforme as disposições

O aparelho de limpeza de chassis pode ser utilizado com todas as lavadoras de alta pressão Consumer da KÄRCHER. Este está apenas homologado para a utilização profissional.

- O aparelho de limpeza de chassis é especialmente adequado para a limpeza a alta pressão de chassis de veículos ligeiros de passageiros/veículos todo-terreno, autocaravanas e roulotes convencionais. Devido à altura mínima de aprox. de 11 cm, a limpeza de carros rebaixados não é sempre possível.

Instruções gerais

Protecção do meio-ambiente

Atenção!

Durante os trabalhos com o aparelho de limpeza de chassis deve-se assegurar que toda a água suja seja escoada para a canalização com ligação directa a uma ETAR.



Os materiais de embalagem são recicláveis. Não coloque as embalagens no lixo doméstico, envie-as para uma unidade de reciclagem.



Os aparelhos velhos contêm materiais preciosos e recicláveis e deve-

ão ser reutilizados. Por isso, elimine os aparelhos velhos através de sistemas de recolha de lixo adequados.

Avisos sobre os ingredientes (REACH)

Informações actuais sobre os ingredientes podem ser encontradas em:

www.kaercher.com/REACH

Garantia

Em cada país vigem as respectivas condições de garantia estabelecidas pelas nossas Empresas de Comercialização.

Eventuais avarias no aparelho durante o período de garantia serão reparadas, sem encargos para o cliente, desde que se trate dum defeito de material ou de fabricação. Em caso de garantia, dirija-se, munido do documento de compra, ao seu revendedor ou ao Serviço Técnico mais próximo.

Peças sobressalentes

Utilize exclusivamente peças de reposição originais da KÄRCHER. No final do presente Manual de instruções, encontra-se uma lista das peças sobressalentes.

Avisos de segurança

- *Este aparelho não é adequado para a utilização por pessoas com capacidades físicas, sensoriais e psíquicas reduzidas.*
Este aparelho não deve ser manobrado por crianças ou pessoas não instruídas. As crianças devem ser supervisionadas de modo a assegurar que não brincam com o aparelho.
- *Manter as pessoas afastadas da área de limpeza e de objectos durante os trabalhos de limpeza..*
- *P.f. respeitar as prescrições nacionais e internacionais que visam a limpeza de automóveis.*
- *Observe os avisos de segurança da sua máquina de alta pressão.*
- *Temperatura máxima da água 60 °C (observe as indicações da sua máquina de alta pressão).*

- *Utilizar apenas produtos de conservação da KÄRCHER. A utilização de outros produtos de limpeza ou químicos pode influenciar negativamente a segurança do aparelho.*

Descrição da máquina

Contacte imediatamente o vendedor, em caso de falta de acessórios ou no caso de danos de transporte.

Ver figuras na página desdobrável!



Figura 1

- 1 Bico do produto de conservação
- 2 Recipiente do produto de conservação
- 3 Rolo de guia
- 4 Punho com cavidade
- 5 Grelha de protecção para a cabeça de limpeza
- 6 2 x bico de alta pressão, amarelo
- 7 2 x bico de alta pressão, preto
- 8 2 x bico de alta pressão, cor-de-laranja (já montado)
- 9 Cabeça de limpeza
- 10 Articulação para o ajuste em altura
- 11 Porca de fixação
- 12 Ligação da lança
- 13 Lanças
- 14 Suporte com lanças
- 15 Suporte traseiro
- 16 Cera para chassis (250 ml)

Preparação

Montar o bocal

Seleccionar os bocais de acordo com a lavadora de alta pressão utilizada.

K 2: Utilizar bicos de alta pressão beges

K 3, K 4, K 5: Utilizar bicos de alta pressão pretos

K 6, K 7: Utilizar bicos de alta pressão cor-de-laranja (já estão montados)

Figura 2

- Retirar a grelha de protecção da cabeça de limpeza.

Figura 3

- Retirar o grampo para a fixação do bico.
- Retirar o bico de alta pressão desnecessário.
- Seleccionar o bico de alta pressão necessário, de acordo com a lavadora de alta pressão utilizada e pressioná-lo para dentro.
- Encaixar o grampo e fixar o bico de alta pressão.
- Posicionar a grelha de protecção e fixar com grampo

Montar o aparelho de limpeza de chassis

Figura 4

- Retirar as duas lanças exteriores dos encaixes. Estas serão necessárias posteriormente.

Figura 5

- Desenroskar a porca de fixação completamente na ligação da guia da cabeça de limpeza.
- Ejectar a lança para fora da ligação e rodar em 90° até ao batente.
- Apertar a porca de fixação e assegurar uma boa união.

Figura 6

- Inserir o suporte traseiro na lança e rodar em 90° até ao batente. Apertar com porca de fixação.

Figura 7

- Encaixar as duas lanças no suporte traseiro e rodar em 90° até ao batente. Apertar com porcas de fixação.

O aparelho de limpeza de chassis está agora preparado para os trabalhos e para conexão a uma lavadora de alta pressão KÄRCHER.

Aviso: A limpeza do chassis deve ser realizada antes da limpeza geral da viatura.

Colocação em funcionamento

→ Colocar a lavadora de alta pressão em funcionamento, de acordo com o indicado no manual de instruções.

Figura 8

→ Encaixar a pistola pulverizadora manual, da lavadora de alta pressão, na lança e rodar 90° até ao batente. Apertar com porca de fixação.

Manuseamento

Aviso: P. f. ler e respeitar os avisos de segurança antes de proceder ao manuseamento do aparelho.

Lavagem de chassis

→ Ligar a máquina de limpeza de alta pressão.

Figura 9

Ajustar a altura da cabeça de limpeza:

→ Segurar a cabeça de limpeza no punho com cavidade e puxar ou pressionar para ajustar na altura pretendida.

Figura 10

→ Posicionar o aparelho de limpeza do chassis por baixo do chassis do veículo.

→ Destrovar a alavanca da pistola pulverizadora manual (ver manual de instruções da lavadora de alta pressão).

→ Premir a alavanca da pistola pulverizadora manual e iniciar os trabalhos de limpeza (ver manual de instruções da lavadora de alta pressão).

Aviso: O aparelho de limpeza de chassis, com os rolos-guia móveis, pode ser facilmente posicionado por baixo da viatura. Não aplicar força excessiva se este encravar.

Conservação do chassis

Com o bico do produto de conservação é possível aplicar produto de conservação, após a limpeza do chassis.

Ter atenção aos avisos constantes no recipiente do produto de conservação.

Figura 11

→ Utilizar o bico do produto de conservação em detrimento da cabeça de limpeza.

→ Inserir 0,2 L de produto de conservação no recipiente do produto de conservação.

Gastar a totalidade do produto de conservação de chassis. O produto de conservação não pode retornar para o recipiente.

→ Consultar os procedimentos no ponto "Lavagem do chassis".

Desligar o aparelho

Limpar o bico do produto de conservação, a cabeça de limpeza e o aparelho de limpeza de chassis no final dos trabalhos de lavagem:

→ Desengatar a pistola pulverizadora manual da lança.

Figura 12

→ Premir a alavanca da pistola pulverizadora manual e limpar o aparelho de limpeza do chassis com um jacto de água suave.

→ Desligar a lavadora de alta pressão após a limpeza.

→ Desenroscar o recipiente vazio do bico do produto de conservação.

→ Limpar o bico e o recipiente do produto de conservação sob água corrente, até eliminar todos os restos do produto.

Armazenamento

O aparelho de limpeza de chassis pode ser guardado de forma suspensa, ocupando pouco espaço.

→ Engatar as duas lanças no suporte.

Figura 13

→ Pendurar o aparelho de limpeza de chassis no suporte de parede ou no KÄRCHER Organiser (acessório especial, n.º encomenda 2.641-630.0).

Indholdsfortegnelse

Generelle henvisninger	DA	5
Sikkerhedsanvisninger	DA	5
Beskrivelse af apparatet	DA	6
Forberedelse	DA	6
Ibrugtagning	DA	6
Betjening	DA	7
Efter brug	DA	7



Læs original brugsanvisning inden første brug, følg anvisningerne og opbevar vejledningen til senere efterlæsning eller til den næste ejer.

Bestemmelsesmæssig anvendelse

Undervognsrensere kan anvendes med alle KÄRCHER Consumer højtryksrensere. Den er ikke egnet til erhvervmæssig brug.

- Undervognsrensere er beregnet til højtryksrensning af undervogne fra traditionelle biler/terrængående vogne, campingvogne og motorcampingvogne.

På grund af en minimal monteringshøjde på ca. 11 cm, er muligheden for rensningen af biler med sænkning begrænset.

Generelle henvisninger

Miljøbeskyttelse

OBS!

Ved arbejdet med undervognsrensere skal der sørges for, at snavsvandet udløses i det offentlige kloaksystem med tilslutning til et spildevandsrensningsanlæg.



Emballagen kan genbruges. Smid ikke emballagen ud sammen med det almindelige husholdningsaffald, men aflever den til genbrug.



Udtjente apparater indeholder værdifulde materialer, der kan og bør afleveres til genbrug. Aflever derfor udtjente apparater på en genbrugsstation eller lignende.

Henvisninger til indholdsstoffer (REACH)

Aktuelle oplysninger til indholdsstoffer finder du på:

www.kaercher.com/REACH

Garanti

I de enkelte lande gælder de af vore forhandlere fastlagte garantibetingelser.

Eventuelle fejl på apparatet afhjælpes gratis inden for garantien, såfremt fejlen kan tilskrives en materiale- eller produktionsfejl. Hvis De ønsker at gøre garantien gældende, bedes De henvende Dem til Deres forhandler eller nærmeste kundeservice medbringende kvittering for købet.

Reserve dele

Benyt udelukkende originale reservedele fra KÄRCHER. Bag i denne betjeningsvejledning finder De en oversigt over reservedele.

Sikkerhedsanvisninger

- *Dette apparat er ikke beregnet til brug af personer med nedsatte fysiske, sensoriske eller åndelige evner. Højtryksrensere må ikke anvendes af børn eller af personer, der ikke er blevet instrueret i brugen. Børn skal være under opsyn, så de ikke har mulighed for at lege med maskinen.*
- *Under rengøringsarbejdet skal personer holdes fjernt fra rengøringsområdet.*
- *Overhold venligst de nationale og lokale forskrifter til rensning af biler.*
- *Følg højtryksrensers sikkerhedsanvisninger*
- *Maksimal vandtemperatur 60 °C (se anvisningerne til højtryksrensere).*
- *Brug kun plejemidlerne fra KÄRCHER, brugen af andre rengøringsmidler eller kemikalier kan påvirke maskinens sikkerhed negativt.*

Beskrivelse af apparatet

Kontakt venligst forhandleren, hvis der mangler tilbehør eller ved transportskader.

Se hertil figurerne på siderne!



Figur 1

- 1 Plejemiddeldyse
- 2 Plejemiddeldunk
- 3 Styringsrulle
- 4 Grebfordybning
- 5 Beskyttelsesgitter for rensenhovedet
- 6 2 x højtryksdyse, gul
- 7 2 x højtryksdyse, sort
- 8 2 x højtryksdyse, orange (allerede monteret)
- 9 Rensenhoved
- 10 Led til højdejustering
- 11 Kontramøtrik
- 12 Tilslutning strålerør
- 13 Strålerør
- 14 Holder med strålerør
- 15 Bageste holder
- 16 Undervogsvoks (250 ml)

Forberedelse

Montere dyserne

Dyserne udvælges iht. den anvendte højtryksrenser.

K 2: Brug gul højtryksdyse

K 3, K 4, K 5: Brug sorte højtryksdyser

K 6, K 7: Orange højtryksdyse anvendes (er allerede monteret)

Figur 2

→ Fjern beskyttelsesgitteret fra rensenhovedet.

Figur 3

- Fjern clipsen til fastgøring af dysen.
- Træk de ikke brugte højtryksdyser ud.
- Nødvendige højtryksdyser udvælges iht. den anvendte højtryksrenser og trykkes ind.
- Sæt clipsen i og sikker højtryksdysen.
- Beskyttelsesgitteret sættes ind og sikres med klemmen

Undervogsvoksen monteres

Figur 4

→ Træk begge ydre strålerør fra holderen, de bruges senere.

Figur 5

- Drej låsemøtrikken på tilslutningen til rensenhovedets føring helt tilbage.
- Tryk strålerøret på tilslutningen, drej det 90° til anslaget.
- Stram låsemøtrikken og fikser forbindelsen.

Figur 6

→ Tryk den bageste holder på strålerøret, drej det 90° til anslaget. Fikser med låsemøtrikken.

Figur 7

→ Sæt begge strålerør på den bageste holder, drej det 90° til anslaget. Fikser med låsemøtrikken.

Undervogsvoksen er nu klar til brug og tilslutning til en KÄRCHER-højtryksrenser.

Bemærk: Undervogsvoksen bør gennemføres før den generelle bilvask.

Ibrugtagning

→ Tag højtryksslangen i brug iht. driftsvejledningen.

Figur 8

→ Sæt højtryksrenserens håndsprøjtetip på strålerørene, drej det 90° til anslaget. Fikser med låsemøtrikken.

Betjening

Bemærk: Før brugen skal sikkerhedsanvisningerne læses og overholdes!

Undervognsrensning

→ Tænd højtryksrenseren.

Figur 9

Indstille rensenhovedets højde:

→ Hold rensenhovedet på grebsfordybningen og indstil den ønskede højde ved at trække, hhv. trykke.

Figur 10

→ Skub undervognsrenseren under køretøjets undervogn.

→ Brug håndsprøjtpestolens greb (se højtryksrenserens driftsvejledning).

→ Tryk håndsprøjtpestolens håndtag og start med rensningen (se højtryksrenserens driftsvejledning).

Bemærk: Med de bevægelige styreruller kan undervognsrenseren bevæges under køretøjet uden større kraftanvendelse. Forsøg det venligst ikke med vold og magt, hvis den engang sidder fast.

Undervognspleje

Efter undervognsvasken kan plejemiddeldysen bruges til at påføre plejemiddel til konservering.

Tag højde for anvisningerne på plejemiddeldunken.

Figur 11

→ Brug plejemiddeldysen i stedet for rensenhovedet.

→ Fyld 0,2 liter plejemiddel i plejemiddelbeholderen.

Ved undervognsvasken skal beholders indhold bruges fuldstændigt. Plejemiddel må ikke returneres i dunken.

→ Til fremgangsmåden se "Undervognsrensning".

Efter brug

Efter afslutning af rensningen, skal plejemiddeldysen, rensenhovedet og undervognsrenseren renses:

→ Løsn håndsprøjtpestolen fra strålerørret.

Figur 12

→ Tryk håndsprøjtpestolens håndtag og rens undervognsrenseren med en blød vandstråle.

→ Efter rengøringen skal højtryksrenseren slås fra.

→ Skru den tomme plejemiddelbeholder fra plejemiddeldysen.

→ Rens plejemiddeldysen og plejemiddelbeholderen under flydende vand indtil rester fra plejemidlet er fjernet.

Opbevaring

Undervognsrenseren kan opbevares pladsbesparende, hængende.

→ Begge strålerør sættes ind i holderen (clips).

Figur 13

→ Undervognsrenseren hænges ind i vægholderen eller KÄRCHER-organiser (ekstratilbehør, bestillingsnummer 2.641-630.0).

Innholdsfortegnelse

Generelle merknader	NO	5
Sikkerhetsanvisninger	NO	5
Beskrivelse av apparatet	NO	6
Forberedelse	NO	6
Ta i bruk	NO	7
Betjening	NO	7
Etter bruk	NO	7



Før første gangs bruk av apparatet, les denne originale bruksanvisningen, følg den og oppbevar den for senere bruk eller for overlevering til neste eier.

Forskriftsmessig bruk

Understellsvaskeren kan benyttes sammen med alle KÄRCHER Consumer høytrykksvaskere.

Det er ikke egnet for kommersiell bruk.

- Understellsvaskeren egner seg for høytrykksvasking av understell på vanlige biler/varevogner, bobiler og campingvogner.

Ved biler med lavere bakkeklaring enn ca. 11 cm er vasking kun delvis mulig.

Generelle merknader

Miljøvern

Forsiktig!

Ved arbeid med understellsvaskeren, forsikre deg om at brukt vann ledes til offentlig avløp med tilkobling til et vannrenseanlegg.



Materialet i emballasjen kan resirkuleres. Ikke kast emballasjen i husholdningsavfallet, men lever den inn til resirkulering.



Gamle maskiner inneholder verdifulle materialer som kan resirkuleres. Disse bør leveres inn til gjenvinning.

Gamle maskiner skal derfor avhendes i egne innsamlingsystemer.

Anvisninger om innhold (REACH)

Aktuell informasjon om stoffene i innholdet finner du under:

www.kaercher.com/REACH

Garanti

Vår ansvarlige salgsorganisasjon for det enkelte land har utgitt garantibetingelsene som gjelder i det aktuelle landet. Eventuelle feil på maskinen blir reparert gratis i garantitiden dersom disse kan føres tilbake til material- eller produksjonsfeil. Ved behov for garantireparasjoner, vennligst henvend deg med kjøpskvitteringen til din forhandler eller nærmeste autoriserte kundeservice.

Reservedeler

Det må kun brukes originale KÄRCHER reservedeler. En reservedelsoversikt finnes på slutten av denne bruksanvisningen.

Sikkerhetsanvisninger

- *Dette apparatet er ikke ment for bruk av personer med nedsatte fysiske, sensoriske eller mentale ferdigheter. Høytrykksvaskeren må ikke brukes av barn, eller personer som ikke er kjent med hvordan høytrykksvaskeren fungerer. Barn skal holdes under tilsyn for å sikre at de ikke leker med apparatet.*
- *Hold andre personer og gjenstander unna rengjøringsområdet under rengjøringsarbeidet.*
- *Vennligst følg nasjonale og lokale bestemmelser om bilvasking.*
- *Gjør deg kjent med sikkerhetsanvisningene for høytrykksvaskeren.*
- *Maksimal vanntemperatur 60 °C (følg instruksjonene for din høytrykkspyler).*
- *Bruk kun pleiemidler fra KÄRCHER, bruk av andre rengjøringsmidler eller kjemikalier kan påvirke sikkerheten av maskinen.*

Beskrivelse av apparatet

Ved manglende tilbehør eller ved transportskader, vennligst informer forhandleren.

Illustrasjoner se utfoldingssidene!



Figur 1

- 1 Pleiemiddeldyse
- 2 Pleiemiddelbeholder
- 3 Styrerulle
- 4 Gripehåndtak
- 5 Beskyttelsesgitter for vaskehode
- 6 2 x høytrykksdyse, gul
- 7 2 x høytrykksdyse, svart
- 8 2 x høytrykksdyse, oransje (allerede montert)
- 9 Rengjøringshode
- 10 Ledd for høyderegulering
- 11 Festemutter
- 12 Tilkobling strålerør
- 13 Strålerør
- 14 Holder med strålerør
- 15 Bakre bærer
- 16 Understellsvoks (250 ml)

Forberedelse

Montere dyser

Velg dyse ut fra hvilken høytrykksvasker som brukes.

K 2: Bruk gul høytrykksdyse.

K 3, K 4, K 5: Bruk svart høytrykksdyse

K 6, K 7: Bruk oransje høytrykksdyse (er allerede montert)

Figur 2

→ Ta beskyttelsesgitteret av vaskehodet.

Figur 3

→ Ta av klammer for dysefeste

→ Trekk av høytrykksdyse som ikke skal brukes.

→ Velg og sett på høytrykksdyse i henhold til hvilken høytrykksvasker som brukes.

→ Sett inn klammer og fest høytrykksdysen.

→ Sett på beskyttelsesgitter og fest med klemmer

Montere understellsvasker

Figur 4

→ De to ytre strålerørene tas ut av holderen, de skal brukes senere.

Figur 5

→ Skru helt tilbake festemutteren på føringen på vaskehodet.

→ Sett strålerøret inn på koblingen, drei 90° til anslag.

→ Trekk til festemutteren og sikre koblingen.

Figur 6

→ Sett bakre bærer på strålerøret, drei 90° til anslag. Sikre med festemutteren.

Figur 7

→ Sett begge strålerør på bakre bærer, drei 90° til anslag. Sikre med festemutteren.

Understellsvaskeren er nå klar for bruk og kobles til en KÄRCHER høytrykksvasker.

Merk: Understellsvask skal gjøres før den vanlige bilvasken.

Ta i bruk

→ Sett høytrykksvaskeren i drift i henhold til bruksanvisningen.

Figur 8

→ Sett høytrykkspistolen på høytrykksvaskeren på strålerør, drei 90° til anslag. Sikre med festemutteren.

Betjening

Merk: Vennligst les og følg sikkerhetsanvisningene før bruk!

Understellsvask

→ Slå på høytrykkspyler.

Figur 9

Still inn høyde på vaskehodet:

→ Hold vaskehodet i gripe-fordypningen og still inn til ønsket høyde ved å trykke eller trekke.

Figur 10

→ Skyv understellsvaskeren under understellet på bilen.

→ Lukk hendel på høytrykkspistolen (se høytrykksvaskerens bruksanvisning).

→ Trykk hendelen på høytrykkspistolen og start rengjøringen (se høytrykksvaskerens bruksanvisning).

Merk: Understellsvaskeren med de bevegelige styrerullene kan beveges under kjøretøyet uten stor bruk av kraft. Dersom den setter seg fast, ikke bruk makt.

Stell av understell

Ved hjelp av pleiemiddeldysen kan det påføres pleiemiddel etter vask av understellet.

Anvisningene på flasken med pleiemiddel skal følges.

Figur 11

→ Bruk pleiemiddeldysen i stedet for vaskehodet.

→ Fyll 0,2 liter pleiemiddel i pleiemiddelbeholderen.

Innholdet i beholderen skal brukes helt opp ved påføring av pleiemiddel, ingenting av pleiemiddel må helles tilbake på flasken.

→ Flere prosesser, se "Understellsvask".

Etter bruk

Etter avsluttet renhold, rengjør pleiemiddeldyse, vaskehode og understellsvaskeren:

→ Løsne høytrykkspistolen fra strålerør.

Figur 12

→ Trykk inn hendel på høytrykkspistolen og rengjør understellsvaskeren med rent vann.

→ Slå av høytrykksvaskeren etter rengjøring.

→ Skru tom pleiemiddelbeholder av pleiemiddeldysen.

→ Pleiemiddeldyse og pleiemiddelbeholder rengjøres under rennende vann til alle rester av pleiemiddel er fjernet.

Oppbevaring

Understellsvaskeren kan oppbevares opphengt for å spare plass.



→ Klips fast begge strålerørene i holderen.

Figur 13

→ Heng opp understellsvaskeren på veggkroker eller KÄRCHER-Organiser (spesialtilbehør, bestillingsnummer 2.641-630.0).

Innehållsförteckning

Allmänna anvisningar	SV	5
Säkerhetsanvisningar	SV	5
Beskrivning av aggregatet	SV	6
Förberedelser	SV	6
Idrifttagning	SV	7
Handhavande	SV	7
Avsluta driften	SV	7

  Läs bruksanvisning i original innan aggregatet används första gången, följ anvisningarna och spara drifts-anvisningen för framtida behov, eller för nästa ägare.

Ändamålsenlig användning

Underredstvännen kan användas med alla KÄRCHER Consumer högtryckstvättar. Den är inte avsedd för yrkesmässig användning.

- Underredstvännen passar till högtrycks-rengöring av underredena på vanliga bilar/terrängfordon, husvagnar och husbilar.
En minsta höjd på ca 11 cm gör att rengöringen av sänkta bilar bara är möjlig med begränsningar.

Allmänna anvisningar

Miljöskydd

Observera!

Vid arbeten med underredstvännen är det viktigt att smutsvattnet leds till den allmänna kanaliseringen med anslutning till ett reningsverk.

 Emballagematerialen kan återvinnas. Kasta inte emballaget i hushållsso-porna utan för dem till återvinning.

 Skrotade aggregat innehåller återvinningsbara material som bör gå till återvinning. Överlämna skrotade aggregat till ett lämpligt återvinningssystem.

Upplysninger om ingredienser (REACH)

Aktuell information om ingredienser finns på:

www.kaercher.com/REACH

Garanti

I respektive land gäller de garantivillkor som publicerats av våra auktoriserade distributörer. Eventuella fel på aggregatet repareras utan kostnad under förutsättning att det orsakats av ett material- eller tillverkningsfel. I frågor som gäller garantin ska du vända dig med kvitto till inköpsstället eller närmaste auktoriserade serviceverkstad.

Reservdelar

Använd endast originalreservdelar från KÄRCHER. En reservdelslista finns i slutet av denna bruksanvisning.

Säkerhetsanvisningar

- *Aggregatet är inte avsett att användas av personer med fysiska, sensoriska eller psykiska funktionshinder. Aggregatet får inte användas av barn eller personer som inte har tillräcklig kunskap. Barn ska hållas under uppsikt så att de inte leker med aggregatet.*
- *Inga personer eller föremål får finnas i rengöringsområdet under rengöringsarbetet.*
- *Följ de nationella och lokala regelverken för biltvätt.*
- *Beakta säkerhetsanvisningarna för din högtryckstvätt.*
- *Maximal vattentemperatur 60 °C (beakta anvisningarna för högtryckstvätten).*
- *Använd bara rengöringsmedel från KÄRCHER. Användningen av andra rengöringsmedel eller kemikalier kan påverka aggregatets säkerhet.*

Beskrivning av aggregatet

Kontakta din försäljare om något tillbehör saknas eller om det finns transportskador.

Figurer och bilder finns på kartongens utfällbara sidor!



Bild 1

- 1 Munstycke för rengöringsmedel
- 2 Rengöringsmedelsbehållare
- 3 Styrrulle
- 4 Greppfördjupning
- 5 Skyddsgaller för rengöringshuvud
- 6 2 x högtrycksmunstycke, gul
- 7 2 x högtrycksmunstycke, svart
- 8 2 x högtrycksmunstycke, orange (redan monterat)
- 9 Rengöringshuvud
- 10 Led för höjdinställning
- 11 Inställningsmutter
- 12 Anslutning strålrör
- 13 Strålrör
- 14 Hållare med strålrör
- 15 Bakre stöd
- 16 Underredsvax (250 ml)

Förberedelser

Montera munstycke

Väl munstycken som passar till den högtryckstvätt som används.

K 2: Använd gula högtrycksmunstycken

K 3, K 4, K 5: Använd svarta högtrycksmunstycken

K 6, K 7: Använd orange högtrycksmunstycken (är redan monterade)

Bild 2

→ Ta bort skyddsgaller från rengöringshuvudet.

Bild 3

→ Ta bort klämman för fastsättning av munstycket.

→ Dra ur högtrycksmunstycken som inte behövs.

→ Välj ett högtrycksmunstycke som passar till den högtryckstvätt som används och tryck i detta.

→ Sätt i klämmorna och säkra högtrycksmunstycket.

→ Sätt i skyddsgaller och säkra med klämman

Montera underredstvätt

Bild 4

→ Dra bort de båda yttre strålrören från fästet; de behövs senare.

Bild 5

→ Skruva tillbaka låsmuttern på anslutningen till rengöringshuvudets styrning helt.

→ Tryck strålröret på anslutningen, vrid i 90° till anslag.

→ Dra fast låsmutter och säkra kopplingen.

Bild 6

→ Tryck det bakre stödet på strålröret, vrid i 90° till anslag. Säkra med låsmutter.

Bild 7

→ Sätt på båda strålrören på det bakre stödet, vrid i 90° till anslag. Säkra med låsmuttrar.

Nu är underredstvätten förberedd för arbete och anslutning till en KÄRCHER-högtryckstvätt.

Anvisning: Underredet ska rengöras först, innan resten av bilen tvättas.

Idrifttagning

→ Starta högtryckstvätten enligt bruksanvisningen.

Bild 8

→ Sätt på högtryckstvättens handspruta på strålrör, vrid i 90° till anslag. Säkra med låsmutter.

Handhavande

Anvisning: Läs och beakta säkerhetsanvisningarna innan användning!

Rengöra underrede

→ Slå på högtryckssprutan.

Bild 9

Ställa in rengöringshuvudets höjd:

→ Håll fast rengöringshuvudet i urtaget och ställ in önskad höjd genom att dra resp. trycka.

Bild 10

→ Skjut in underredstvätten under fordonet.

→ Släpp på spaken till handsprutan (se bruksanvisning högtryckstvätt).

→ Tryck in spaken på handsprutan och påbörja rengöringen (se bruksanvisning högtryckstvätt).

Anvisning: Underredstvätten med sina rörliga styrhjul är enkel att förflytta under fordonet. Ta inte till våld om den skulle råka fastna.

Underredsbehandling

Efter rengöringen av underredet kan konserverande medel läggas på med munstycket för rengöringsmedlet.

Anvisningarna på flaskan med konserveringsmedlet ska beaktas.

Bild 11

→ Använd munstycket för rengöringsmedel i stället för rengöringshuvudet.

→ Häll i 0,2 liter konserveringsmedel i rengöringsmedelsbehållaren.

Förbruka allt som finns i behållaren vid underredsbehandlingen för inget får inte hällas tillbaka i flaskan.

→ Se "Rengöra underrede" för att få veta hur man gör.

Avsluta driften

Rengör munstycke för rengöringsmedel, rengöringshuvud och underredstvätt när rengöringsarbetena är avslutade:

→ Lossa handspruta från strålrör.

Bild 12

→ Tryck in spaken på handsprutan och rengör underredstvätten med mjuk vattenstråle.

→ Stäng av högtryckstvätten efter rengöringen.

→ Skruva av den tomma rengöringsmedelsbehållaren från -munstycket.

→ Rengör munstycket och behållaren under rinnande vatten tills alla rengöringsmedelsrester har försvunnit.

Förvaring

Underredstvätten kan plattsparande förvaras hängande.

→ Kläm fast båda strålrören i hållaren.

Bild 13

→ Häng upp underredstvätten på väggkrok eller KÄRCHER-organisier (specialtillbehör, beställnr. 2.641-630.0).

Sisällysluettelo

Yleisiä ohjeita	FI	5
Turvaohjeet	FI	5
Laitekuvaus	FI	6
Valmistelu	FI	6
Käyttöönotto	FI	7
Käyttö	FI	7
Käytön lopetus	FI	7



Lue käyttöohje ennen laitteesi käyttämistä, säilytä käyttöohje myöhempiä käyttöä tai mahdollista myöhempiä omistajaa varten.

Tarkoituksenmukainen käyttö

Alustanpesuria voi käyttää kaikissa KÄRCHER Consumer -painepesureissa.

Se ei sovellu ammattimaiseen käyttöön.

- Alustanpesuri soveltuu tavallisten autojen/maastoautojen, asuntovaunujen ja asuntoautojen alusteiden korkeapainepesemiseen.

Noin 11 cm minimikorkeudesta johtuen, pienemmän maavaran omaavien autojen puhdistaminen on vain rajallisesti mahdollista.

Yleisiä ohjeita

Ympäristönsuojelu

Huomio!

Varmista alustanpesuria käytettäessä, että tällöin muodostuva likavesi johdetaan julkiseen viemäriin, jossa on vedenpuhdistuslaitteisto.



Pakkausmateriaalit ovat kierrätettäviä. Älä käsittele pakkauksia kotitalousjätteenä, vaan toimita ne jätteiden kierrätykseen.



Käytetyt laitteet sisältävät arvokkaita kierrätettäviä materiaaleja, jotka tulisi toimittaa kierrätykseen. Tästä syystä toimita kuluneet laitteet vastaaviin keräilylaitoksiin.

Huomautuksia materiaaleista (REACH)

Ajantasaisia tietoja ainesosista löytyy osoitteesta:

www.kaercher.com/REACH

Takuu

Kussakin maassa ovat voimassa valtuuttamamme myyntiorganisaation julkaisemat takuehdot. Materiaali- ja valmistusvirheitä aiheutuvat virheet laitteessa korjaamme takuuajana maksutta. Takuutapauksessa ota yhteys ostotositteen kanssa jälleenmyyjään tai lähimpään valtuutettuun huoltoon.

Varaosat

Käytä vain alkuperäisiä KÄRCHER-varaosia. Varaosaluettelo löytyy tämän käyttöohjeen lopusta.

Turvaohjeet

- *Tätä laitetta ei ole tarkoitettu sellaisten henkilöiden käytettäväksi, joiden aistit, fyysiset tai henkiset kyvyt ovat rajoittuneet.*
Lapset tai perehtymättömät henkilöt eivät saa käyttää laitetta.
Lapsia on valvottava sen varmistamiseksi, että he eivät leiki laitteen kanssa.
- *Puhdistustöiden aikana, pidä henkilöt ja esineet etäällä puhdistettavalta alueelta.*
- *Noudata kansallisia ja paikallisia autojen puhdistusta koskevia määräyksiä.*
- *Noudata suurpainepesurisi turvaohjeita.*
- *Veden maksimi lämpötila 60 °C (huomioi korkeapainepesurin ohjeet).*
- *Käytä vain KÄRCHER:in hoitoaineita, muiden puhdistusaineiden tai kemikaalien käyttö voi heikentää laitteen turvallisuutta.*

Laitekuvaus

Ota yhteys jälleenmyyjään, jos varusteita puuttuu tai havaitset kuljetusvahinkoja.

Katso avattavalla kansisivulla olevia kuvia!



Kuva 1

- 1 Hoitoainesuutin
- 2 Hoitoainesäiliö
- 3 Ohjauksella
- 4 Kahvasyvennys
- 5 Puhdistuspään suojaristikko
- 6 2 x korkeapainesuutin, keltainen
- 7 2 x korkeapainesuutin, musta
- 8 2 x korkeapainesuutin, oranssi (asennettuna paikalleen)
- 9 Puhdistuspää
- 10 Korkeudensäätönivel
- 11 Lukitusmutteri
- 12 Ruiskuputkien liitin
- 13 Ruiskuputket
- 14 Pidike ruiskuputkineen
- 15 Takakannatin
- 16 Alustavaha (250 ml)

Valmistelu

Suuttimen asennus

Valitse suuttimet käytetyn painepesurin mukaisesti.

K 2: Käytä keltaisia korkeapainesuuttimia

K 3, K 4, K 5: Käytä mustia korkeapainesuuttimia

K 6, K 7: Käytä oranssisia korkeapainesuuttimia (ovat valmiiksi asennettuna)

Kuva 2

→ Irrota suojaristikko puhdistuspäästä.

Kuva 3

- Poista suuttimen kiinnitysklemmari.
- Vedä tarpeeton korkeapainesuutin irti.
- Valitse tarvittava korkeapainesuutin käytettävän painepesurin mukaisesti ja paina suutin paikalleen.
- Pistä klemmari paikalleen ja varmista korkeapainesuutin.
- Aseta suojaristikko paikalleen ja varmista klemmarilla.

Alustanpesurin kokoaminen

Kuva 4

→ Vedä molemmat ulommat ruiskuputket irti pidikkeestä, niitä tarvitaan vielä myöhemmin.

Kuva 5

- Kierrä puhdistuspään johteen liittimesä oleva lukitusmutteri aivan taakse.
- Paina ruiskuputki liittimeen ja kierrä 90° vasteeseen asti.
- Kiristä lukitusmutteri ja varmista liitos.

Kuva 6

→ Paina takakannatin ruiskuputkeen ja kierrä 90° vasteeseen asti. Varmista lukitusmutterilla.

Kuva 7

→ Pistä molemmat ruiskuputket takakannattimeen ja kierrä 90° vasteeseen asti. Varmista lukitusmuttereilla.

Alustanpesuri on nyt valmiina käytettäväksi ja liitettäväksi KÄRCHER-painepesuriin.

Huomautus: Alustanpesu tulee suorittaa ennen auton muuta puhdistusta.

Käyttöönotto

→ Ota painepesuri käyttöohjeen mukaisesti käyttöön.

Kuva 8

→ Pistä painepesurin käsiruiskupistooli ruiskuputkeen ja kierrä 90° vasteeseen asti. Varmista lukitusmutterilla.

Käyttö

Huomautus: Ennen käyttöä, lue turvaohjeet ja noudata niitä!

Alustanpesu

→ Käynnistä korkeapainepesuri.

Kuva 9

Puhdistuspään korkeudensäätö:

→ Pidä kiinni puhdistuspään kahvasyvennyksestä ja aseta puhdistuspää vetämällä tai painamalla halutulle korkeudelle.

Kuva 10

→ Työnnä alustanpesuri ajoneuvon alustan alle.

→ Vapauta käsiruiskupistoolin liipaisin lukituksesta (katso painepesurin käyttöohjetta).

→ Paina käsiruiskupistoolin liipaisinta ja aloita puhdistus (katso painepesurin käyttöohjetta).

Huomautus: Alustanpesuria voi liikkuvine ohjauspyörineen siirrellä kevyesti ajoneuvon alla ilman suurta voimankäyttöä. Jos se joskus juuttuu paikalleen, älä käytä voimakeinoja.

Alustanhoito

Hoitoainesuuttimella voi levittää hoitoainetta alustan suojaamiseksi alustanpesun jälkeen.

Noudata hoitoainepullossa olevia ohjeita.

Kuva 11

→ Käytä puhdistuspään sijasta hoitoainesuuttinta.

→ Kaada hoitoainesäiliöön 0,2 litraa hoitoainetta.

Käytä säiliön sisältö kokonaan alustan hoitamiseen, käyttämättä jäänyttä hoitoainetta ei saa kaataa takaisin pulloon.

→ Muita menettelytapoja, katso "Alustanpuhdistus".

Käytön lopetus

Puhdistustöiden tultua suoritettua, puhdistista hoitoainesäiliö, puhdistuspää ja alustanpesuri:

→ Irrota käsiruiskupistooli ruiskuputkesta.

Kuva 12

→ Paina käsiruiskupistoolin liipaisinta ja puhdistista alustanpesuri pehmeällä vesisuihkulla.

→ Kytke painepesuri pois päältä puhdistuksen tultua suoritettua.

→ Kierrä tyhjä hoitoainesäiliö irti hoitoainesuuttimesta.

→ Puhdistista hoitoainesuutin ja hoitoainesäiliö juoksevassa vedessä, kunnes kaikki hoitoainejäämät on poistettu.

Säilytys

Alustanpesuria voi säilyttää tilaa säästävästi riippuen.

→ Napsauta molemmat ruiskuputket pidikkeeseen.

Kuva 13

→ Ripusta alustanpesuri seinäkoukkuun tai KÄRCHER-Organiser:iin (erityisvaruste, tilausnumero 2.641-630.0).

Πίνακας περιεχομένων

Γενικές υποδείξεις	EL	5
Υποδείξεις ασφαλείας	EL	5
Περιγραφή συσκευής	EL	6
Προετοιμασία	EL	6
Έναρξη λειτουργίας	EL	7
Χειρισμός	EL	7
Τερματισμός λειτουργίας	EL	7



Πριν χρησιμοποιήσετε τη συσκευή σας για πρώτη φορά, διαβάστε αυτές τις πρωτότυπες οδηγίες χρήσης, ενεργήστε σύμφωνα με αυτές και κρατήστε τις για μελλοντική χρήση ή για τον επόμενο ιδιοκτήτη.

Αρμόζουσα χρήση

Ο καθαριστής υποδαπέδων μπορεί να χρησιμοποιηθεί με όλες τις καταναλωτικές συσκευές καθαρισμού υψηλής πίεσης της KÄRCHER.

Δεν είναι κατάλληλος για επαγγελματική χρήση.

- Ο καθαριστής υποδαπέδων ενδείκνυται για τον καθαρισμό των υποδαπέδων συμβατικών αυτοκινήτων/off road οχημάτων, αυτοκινούμενων τροχόσπιτων και τροχόσπιτων υπό υψηλή πίεση.

Λόγω του ελάχιστου ύψους εγκατάστασης περ. 11 cm, ο καθαρισμός αυτοκινήτων χαμηλότερου ύψους είναι δυνατός μόνο υπό προϋποθέσεις.

Γενικές υποδείξεις

Προστασία περιβάλλοντος

Προσοχή!

Κατά τις εργασίες με τον καθαριστή υποδαπέδων να εξασφαλιστεί η διαχείριση του βρώμικου νερού σε δημόσιο αποχετευτικό σύστημα που συνδέεται με μονάδα κατεργασίας λυμάτων.



Τα υλικά συσκευασίας είναι ανακυκλώσιμα. Μην πετάτε τη συσκευασία στα οικιακά απορρίμματα, αλλά παραδώστε την προς ανακύκλωση.



Οι παλιές συσκευές περιέχουν ανακυκλώσιμα υλικά, τα οποία θα πρέπει να παραδίδονται προς επαναχρησιμοποίηση. Για το λόγο αυτό αποσύρετε τις παλιές συ-

σκευές με κατάλληλες διαδικασίες συγκέντρωσης αποβλήτων.

Υποδείξεις για τα συστατικά (REACH)

Ενημερωμένες πληροφορίες για τα συστατικά μπορείτε να βρείτε στη διεύθυνση:

www.kaercher.com/REACH

Εγγύηση

Σε κάθε χώρα ισχύουν οι όροι εγγύησης που εκδόθηκαν από την αρμόδια εταιρία μας προώθησης πωλήσεων. Αναλαμβάνουμε τη δωρεάν αποκατάσταση οποιασδήποτε βλάβης στη συσκευή σας, εφόσον οφείλεται σε αστοχία υλικού ή κατασκευαστικό σφάλμα, εντός της προθεσμίας που ορίζεται στην εγγύηση. Σε περίπτωση που επιθυμείτε να κάνετε χρήση της εγγύησης, παρακαλούμε απευθυνθείτε με την απόδειξη αγοράς στο κατάστημα από το οποίο προμηθευτήκατε τη συσκευή ή στην πλησιέστερη εξουσιοδοτημένη υπηρεσία τεχνικής εξυπηρέτησης πελατών μας.

Ανταλλακτικά

Χρησιμοποιείτε αποκλειστικά γνήσια ανταλλακτικά KÄRCHER. Επισκόπηση ανταλλακτικών θα βρείτε στο τέλος των παρόντων οδηγιών χειρισμού.

Υποδείξεις ασφαλείας

- Η συσκευή αυτή δεν ενδείκνυται για χρήση από άτομα με περιορισμένες σωματικές, αισθητηριακές ή πνευματικές ικανότητες.

Δεν επιτρέπεται η χρήση της συσκευής από παιδιά ή άτομα που δεν έχουν ενημερωθεί σχετικά με το χειρισμό της.

Τα παιδιά πρέπει να βρίσκονται υπό επίτηρηση, ώστε να εξασφαλιστεί ότι δεν παίζουν με τη συσκευή.

- Κατά τη διάρκεια των εργασιών καθαρισμού κρατάτε τους ανθρώπους και τα αντικείμενα μακριά από το χώρο καθαρισμού.
- Λάβετε υπόψη τους εθνικούς και τοπικούς κανονισμούς σχετικά με το πλύσιμο αυτοκινήτων.
- Λάβετε υπόψη τις υποδείξεις ασφαλείας του συστήματος καθαρισμού υψηλής πίεσης.

- **Μέγιστη θερμοκρασία νερού 60 °C** (τηρήστε τις υποδείξεις του καθαριστικού υψηλής πίεσης).
- **Χρησιμοποιείτε αποκλειστικά προϊόντα περιποίησης της KÄRCHER.** Η χρήση άλλων απορρυπαντικών ή χημικών μπορεί να επηρεάσει αρνητικά την ασφάλεια της συσκευής.

Περιγραφή συσκευής

Εάν λείπουν εξαρτήματα ή έχουν προκληθεί ζημιές κατά τη μεταφορά, παρακαλούμε ενημερώστε τον προμηθευτή σας.

Εικόνες, βλ. αναδιπλούμενη σελίδα!



Εικόνα **1**

- 1 Ακροφύσιο προϊόντος περιποίησης
- 2 Δοχείο προϊόντος περιποίησης
- 3 Τροχίσκος οδήγησης
- 4 Κοίλωμα χειρολαβής
- 5 Προστατευτική σχάρα για κεφαλή καθαρισμού
- 6 2 x ακροφύσια υψηλής πίεσης, κίτρινα
- 7 2 x ακροφύσια υψηλής πίεσης, μαύρα
- 8 2 x ακροφύσια υψηλής πίεσης, πορτοκαλί (προεγκατεστημένα)
- 9 Κεφαλή καθαρισμού
- 10 Αρθρωτή διάταξη ρύθμισης ύψους
- 11 Περικόχλιο στερέωσης
- 12 Σύνδεση σωλήνα ψεκασμού
- 13 Σωλήνας ψεκασμού
- 14 Στήριγμα με σωλήνα ψεκασμού
- 15 Οπίσθιος φορέας
- 16 Κερί υποδαπέδου (250 ml)

Προετοιμασία

Συναρμολόγηση ακροφυσίου

Επιλέξτε τα ακροφύσια σύμφωνα με το χρησιμοποιούμενο καθαριστήρα υψηλής πίεσης.

K 2: Χρησιμοποιήστε τα κίτρινα ακροφύσια υψηλής πίεσης

K 3, K 4, K 5: Χρησιμοποιήστε τα μαύρα ακροφύσια υψηλής πίεσης

K 6, K 7: Χρησιμοποιήστε τα πορτοκαλί ακροφύσια υψηλής πίεσης (προεγκατεστημένα)

Εικόνα **2**

→ Αφαιρέστε την προστατευτική σχάρα από την κεφαλή καθαρισμού.

Εικόνα **3**

→ Απομακρύνετε το σφικτήρα στερέωσης ακροφυσίων.

→ Τραβήξτε και βγάλτε το μη απαραίτητο ακροφύσιο υψηλής πίεσης.

→ Επιλέξτε και τοποθετήστε το ακροφύσιο υψηλής πίεσης που χρειάζεστε ανάλογα με το χρησιμοποιούμενο καθαριστήρα υψηλής πίεσης.

→ Τοποθετήστε το σφικτήρα και στερεώστε το ακροφύσιο υψηλής πίεσης.

→ Τοποθετήστε την προστατευτική σχάρα και ασφαλίστε την με το σφικτήρα

Συναρμολογήστε τον καθαριστή υποδαπέδων

Εικόνα **4**

→ Αφαιρέστε τους δύο εξωτερικούς σωλήνες ψεκασμού από την υποδοχή. Θα τους χρειαστείτε αργότερα.

Εικόνα **5**

→ Περιστρέψτε το περικόχλιο στερέωσης στη σύνδεση του οδηγού κεφαλής καθαρισμού στην αρχική του θέση.

→ Πιέστε το σωλήνα ψεκασμού πάνω στη σύνδεση και περιστρέψτε τον κατά 90° ως το τέρμα.

→ Σφίξτε το περικόχλιο στερέωσης και ασφαλίστε τη σύνδεση.

Εικόνα **6**

→ Πιέστε τον πίσω φορέα πάνω στο σωλήνα ψεκασμού και περιστρέψτε τον κατά 90° ως το τέρμα. Ασφαλίστε τον με το περικόχλιο στερέωσης.

Εικόνα **7**

→ Τοποθετήστε τους δύο σωλήνες ψεκασμού στον πίσω φορέα και περιστρέψτε τους κατά 90° ως το τέρμα. Ασφαλίστε τους με τα περικόχλια στερέωσης.

Τώρα ο καθαριστής υποδαπέδων είναι έτοιμος για χρήση και σύνδεση με έναν καθαριστή υψηλής πίεσης της KÄRCHER.

Υπόδειξη: Ο καθαρισμός του υποδαπέδου πρέπει να προηγηθεί του γενικού καθαρισμού του αυτοκινήτου.

Έναρξη λειτουργίας

- Ενεργοποιήστε τον καθαριστήρα υψηλής πίεσης σύμφωνα με τις οδηγίες λειτουργίας.

Εικόνα **8**

- Τοποθετήστε το πιστολέτο χειρός του καθαριστή υψηλής πίεσης στο σωλήνα ψεκασμού και περιστρέψτε το κατά 90° ως το τέρμα. Ασφαλίστε το με το περικόχλιο στερέωσης.

Χειρισμός

Υπόδειξη: Πριν από την χρήση διαβάστε και λάβετε υπόψη τις υποδείξεις ασφαλείας!

Καθαρισμός υποδαπέδων

- Θέστε σε λειτουργία τον καθαρισμό υψηλής πίεσης.

Εικόνα **9**

Ρυθμίστε το ύψος της κεφαλής καθαρισμού:

- Κρατήστε την κεφαλή καθαρισμού από το κοίλωμα της χειρολαβής και ρυθμίστε την στο επιθυμητό ύψος τραβώντας και πιέζοντας.

Εικόνα **10**

- Ωθήστε τον καθαριστή υποδαπέδων κάτω από το υποδάπεδο του οχήματος.
- Απασφαλίστε τη σκανδάλη του πιστολέτου χειρός (βλ. οδηγίες λειτουργίας του καθαριστή υψηλής πίεσης).
- Πιέστε τη σκανδάλη του πιστολέτου χειρός και ξεκινήστε τον καθαρισμό (βλ. οδηγίες λειτουργίας του καθαριστή υψηλής πίεσης).

Υπόδειξη: Ο καθαριστής υποδαπέδων μετακινείται χωρίς μεγάλη προσπάθεια κάτω από το όχημα χάρη στους ευκίνητους τροχίσκους του. Μην χρησιμοποιείτε βία σε περίπτωση εμπλοκής.

Περιποίηση υποδαπέδου

Με το ακροφύσιο περιποίησης είναι δυνατή η εφαρμογή ενός προϊόντος περιποίησης και συντήρησης μετά το πλύσιμο του υποδαπέδου. Να τηρούνται οι υποδείξεις που αναγράφονται στη φιάλη του προϊόντος περιποίησης.

Εικόνα **11**

- Χρησιμοποιήστε το ακροφύσιο περιποίησης αντί της κεφαλής καθαρισμού.

- Συμπληρώστε 0,2 λίτρα προϊόντος περιποίησης στο δοχείο περιποίησης. Το περιεχόμενο του δοχείου πρέπει να καταναλωθεί πλήρως κατά την περιποίηση του υποδαπέδου. Το προϊόν περιποίησης δεν πρέπει να καταλήξει ξανά στη φιάλη.
- Για περαιτέρω ενέργειες, βλ. "Καθαρισμός υποδαπέδου".

Τερματισμός λειτουργίας

Μετά την ολοκλήρωση των εργασιών καθαρισμού, καθαρίστε το ακροφύσιο περιποίησης, την κεφαλή καθαρισμού και τον καθαριστή υποδαπέδου:

- Αφαιρέστε το πιστολέτο χειρός από το σωλήνα ψεκασμού.

Εικόνα **12**

- Πιέστε τη σκανδάλη του πιστολέτου χειρός και καθαρίστε τον καθαριστή υποδαπέδων με μια απαλή δέσμη νερού.
- Απενεργοποιήστε τον καθαριστή υψηλής πίεσης μετά τον καθαρισμό.
- Ξεβιδώστε το κενό δοχείο προϊόντος περιποίησης από το ακροφύσιο περιποίησης.
- Καθαρίστε το ακροφύσιο και το δοχείο προϊόντος περιποίησης με τρεχούμενο νερό, ώσπου να απομακρυνθούν όλα τα υπολείμματα του προϊόντος.

Φύλαξη

Ο καθαριστής υποδαπέδων μπορεί να φυλάσσεται κρεμασμένος για εξοικονόμηση χώρου.

- Κλειδώστε τους δύο σωλήνες ψεκασμού στο ειδικό στήριγμα.

Εικόνα **13**

- Κρεμάστε τον καθαριστή υποδαπέδων σε ένα επιτοίχιο άγκιστρο ή στο KÄRCHER-Organiser (ειδικός εξοπλισμός, κωδ. παραγγελίας 2.641-630.0).

İçindekiler

Genel bilgiler	TR	5
Güvenlik uyarıları	TR	5
Cihaz tanımı	TR	6
Hazırlık	TR	6
İşletime alma	TR	7
Kullanımı	TR	7
Çalışmanın tamamlanması	TR	7



Cihazın ilk kullanımından önce bu orijinal kullanma kılavuzunu okuyun, bu kılavuza göre davranın ve daha sonra kullanım veya cihazın sonraki sahiplerine vermek için bu kılavuzu saklayın.

Kurallara uygun kullanım

Alt taban temizleyici, tüm KÄRCHER Consumer yüksek basınçlı temizleyiciler ile birlikte kullanılabilir.

Ticari amaçla kullanım için uygun değildir.

- Alt taban temizleyici, klasik binek araç/ arazi aracı, karavan zeminlerinin tabanlarını yüksek basınçla temizlemek için uygundur.

Yaklaşık 11 cm'lik bir asgari yapı yüksekliği nedeniyle, yerden çok yüksek olmayan araçların temizlenmesi sadece koşullu olarak mümkündür.

Genel bilgiler

Çevre koruma

Dikkat!

Alt taban temizleyici ile çalışmalar sırasında, oluşan pis suyun bir arıtma sistemine bağlantısı olan açık kanalizasyona verilmesi sağlanmalıdır.



Ambalaj malzemeleri geri dönüş-tülebilir. Ambalaj malzemelerini evinizin çöpüne atmak yerine lütfen tekrar kullanılabilecekleri yerlere gönderin.



Eski cihazlarda, yeniden değerlendirme işlemine tabi tutulması gereken değerli geri dönüşüm malzemeleri bulunmaktadır. Bu nedenle eski cihazları

lütfen öngörülen toplama sistemleri aracılığıyla imha edin.

İçindekiler hakkında uyarılar (REACH)

İçindekiler hakkında ayrıntılı bilgileri bulabileceğiniz adres:

www.kaercher.com/REACH

Garanti

Her ülkede yetkili distribütörümüz tarafından verilmiş garanti şartları geçerlidir. Garanti süresi içinde cihazınızda oluşan muhtemel hasarları, arızanın kaynağı üretim veya malzeme hatası olduğu sürece ücretsiz olarak karşılıyoruz. Garanti hakkınızdan yararlanmanızı gerektiren bir durum olduğu zaman, ilgili faturanız ile birlikte satıcınıza veya size en yakın yetkili servisimize başvurunuz.

Yedek parçalar

Sadece orijinal KÄRCHER yedek parçaları kullanın. Bir yedek parça genel bakışını bu kullanım kılavuzunun sonunda bulabilirsiniz.

Güvenlik uyarıları

- Bu cihazın kısıtlı fiziksel, duyuusal veya ruhsal özelliklere sahip kişiler tarafından kullanılması sakıncalıdır. Cihaz çocuklar veya eğitimsiz kişiler tarafından kullanılmamalıdır. Cihazla oynamalarını sağlamak için çocuklar gözetim altında tutulmalıdır.
- Temizlik çalışmaları sırasında insanları ve nesnelere temizleme bölgesinden uzak tutun.
- Lütfen araç temizliğiyle ilgili ulusal ve yerel talimatları dikkate alın.
- Yüksek basınçlı temizleyicinizin güvenlik uyarılarını dikkate alın.
- Maksimum su sıcaklığı 60 °C (yüksek basınçlı temizleyicinizin uyarılarına dikkat edin).
- Sadece KÄRCHER bakım maddelerini kullanın, başka temizlik maddeleri veya kimyasal maddelerin kullanılması cihazın güvenliğini olumsuz yönde etkileyebilir.

Cihaz tanımı

Aksesuarların eksik olması durumunda ya da nakliye hasarlarında yetkili satıcınızı bilgilendirin.

Şekiller Bkz. Katlanır sayfa!

Şekil 1



- 1 Bakım maddesi memesi
- 2 Bakım maddesi deposu
- 3 Yönlendirme makarası
- 4 Tutamak çukuru
- 5 Temizlik kafasının koruyucu ızgarası
- 6 2 x yüksek basınç memesi, sarı
- 7 2 x yüksek basınç memesi, siyah
- 8 2 x yüksek basınç memesi, turuncu (mevcut durumda takılmıştır)
- 9 Temizleme kafası
- 10 Yükseklik ayar mafsalı
- 11 Sabitleme somunu
- 12 Püskürtme borusu bağlantısı
- 13 Püskürtme boruları
- 14 Püskürtme borulu tutucu
- 15 Arka taşıyıcı
- 16 Zemin mumu (250 ml)

Hazırlık

Memelerin takılması

Memeleri, kullanılan yüksek basınçlı temizleyiciye uygun olarak seçin.

K 2: Sarı yüksek basınç memelerinin kullanılması

K 3, K 4, K 5: Siyah yüksek basınç memelerinin kullanılması

K 6, K 7: Sarı yüksek basınç memelerinin kullanılması (mevcut durumda takılmıştır)

Şekil 2

→ Koruyucu ızgarayı temizleme kafasından çıkartın.

Şekil 3

→ Meme tespit mandalını çıkarın.

→ İhtiyaç duymadığınız yüksek basınç memesini dışarı çekin.

→ İhtiyaç duyduğunuz yüksek basınç memesini kullandığınız yüksek basınçlı temizleyiciye uygun şekilde seçin ve içeri bastırın.

→ Mandalı takın ve yüksek basınç memesini emniyete alın.

→ Koruyucu ızgarayı yerleştirin ve mandalla emniyete alın

Alt taban temizleyicinin montajı

Şekil 4

→ Dıştaki iki püskürtme borusunu yuvadan çekin, bu parçalara daha sonra ihtiyaç duyulacaktır.

Şekil 5

→ Temizleme kafası kılavuzunun bağlantısındaki sabitleme somununu tamamen geriye döndürün.

→ Dayanağa kadar 90° döndürmek için püskürtme borusunu bağlantının üzerine bastırın.

→ Sabitleme somununu sıkın ve bağlantıyı emniyete alın.

Şekil 6

→ Dayanağa kadar 90° döndürmek için arka taşıyıcıyı püskürtme borusunun üzerine bastırın. Sabitleme somunuyla emniyete alın.

Şekil 7

→ Dayanağa kadar 90° döndürmek için her iki püskürtme borusunu arka taşıyıcının üzerine takın. Sabitleme somunlarıyla emniyete alın.

Şimdi, alt taban temizleyicisi çalışma ve bir KÄRCHER yüksek basınçlı temizleyiciye bağlantı için hazırdır.

Uyarı: Alt taban temizliği, genel araç temizliğinden önce gerçekleştirilmelidir.

İşletime alma

→ Yüksek basınçlı temizleyiciyi kullanım kılavuzuna uygun şekilde çalıştırın.

Şekil 8

→ Dayanağa kadar 90° döndürmek için yüksek basınçlı temizleyicinin el püskürtme tabancasını püskürtme borularının üzerine takın. Sabitleme somunuyla emniyete alın.

Kullanımı

Açıklama: Kullanmadan önce lütfen güvenlik uyarılarını okuyun ve dikkate alın!

Alt taban temizliği

→ Yüksek basınçlı temizleyiciyi çalıştırın.

Şekil 9

Temizleme kafası yüksekliğinin ayarlanması:

→ Temizleme kafasını tutamak çukurunun yanında tutun ve çekerek veya bastırarak istediğiniz yüksekliğe ayarlayın.

Şekil 10

→ Alt taban temizleyicisini aracın alt tabanının altına itin.

→ El püskürtme tabancasının kolundaki kilidi açın (bkz. Yüksek basınçlı temizleyicinin işletme kılavuzu).

→ El püskürtme tabancasının koluna basın ve temizliğe başlayın (bkz. Yüksek basınçlı temizleyicinin işletme kılavuzu).

Uyarı: Alt taban temizleyicisi, hareketli manevra tekerlekleri ile fazla güç harcamadan aracın altına itilebilir. Sıkışması durumunda lütfen güç kullanmayın.

Alt taban temizliği

Alt tabanın yıkanmasından sonra, bakım maddesi memesi koruma amaçlı olarak bakım maddesi uygulanabilir.

Bakım maddesi şişesindeki bilgilere dikkat edilmelidir.

Şekil 11

→ Bakım maddesi memesini temizleme kafasının yerine kullanın.

→ 0,2 litre bakım maddesini bakım maddesi deposuna doldurun.

Alt taban bakımı sırasında deponun içindekileri tamamen tüketin, bakım maddesi şişeye geri boşaltılmamalıdır.

→ İzlenecek diğer yöntem için bkz. "Alt taban temizliği".

Çalışmanın tamamlanması

Temizlik çalışmaları tamamlandıktan sonra, bakım maddesi memesi, temizleme kafası ve alt taban temizleyicinin temizlenmesi:

→ El püskürtme tabancasını püskürtme borusundan gevşetin.

Şekil 12

→ El püskürtme tabancasının kolunu bastırın ve alt taban temizleyicisini yumuşak su tazyikiyle temizleyin.

→ Temizlikten sonra yüksek basınçlı temizleyiciyi kapatın.

→ Boş bakım maddesi deposunu bakım maddesi memesinden sökün.

→ Tüm bakım maddesi artıkları temizlene kadar, bakım maddesi memesi ve bakım maddesi deposunu akar su altında temizleyin.

Saklama

Alt taban temizleyici, yer tasarrufu sağlayarak asılı şekilde saklanabilir.

→ Her iki püskürtme borusunu tutucuya klipsleyin.

Şekil 13

→ Alt taban temizleyiciyi duvar kancasına ve KÄRCHER Organizere (özel aksesuar, Sipariş No. 2.641-630.0) asın.

Оглавление

Общие указания	RU	5
Указания по технике безопасности	RU	6
Описание прибора	RU	6
Подготовка	RU	6
Начало работы	RU	7
Управление	RU	7
Окончание работы	RU	8



Перед первым применением вашего прибора прочитайте эту оригинальную инструкцию по эксплуатации, после этого действуйте соответственно и сохраните ее для дальнейшего пользования или для следующего владельца.

Использование по назначению

Устройство для чистки днища кузова подходит для применения со всеми моечными аппаратами высокого давления фирмы KÄRCHER.

Оно не предназначено для профессионального использования.

- Устройство для чистки днища кузова предназначено для проведения очистки под высоким давлением днищ кузовов обычных автомобилей/внедорожников, трейлеров и жилых автомобилей.

По причине наличия минимальной габаритной высоты, равной прикл. 11 см, очистка автомобилей с более низкой посадкой проводится только условно.

Общие указания

Защита окружающей среды

Внимание!

При работе с применением устройства для очистки днища кузова следует обеспечить сброс образующейся грязной воды в коммунальную канализацию, подключенную к очистной установке.



Упаковочные материалы пригодны для вторичной обработки. Поэтому не выбрасывайте упаковку вместе с домашними

отходами, а сдайте ее в один из пунктов приема вторичного сырья.



Старые приборы содержат ценные перерабатываемые материалы, подлежащие передаче в пункты приема вторичного сырья. Поэтому утилизируйте старые приборы через соответствующие системы приема отходов.

Инструкции по применению компонентов (REACH)

Актуальные сведения о компонентах приведены на веб-узле по следующему адресу:
www.kaercher.com/REACH

Гарантия

В каждой стране действуют соответственно гарантийные условия, изданные уполномоченной организацией сбыта нашей продукции в данной стране. Возможные неисправности прибора в течение гарантийного срока мы устраняем бесплатно, если причина заключается в дефектах материалов или ошибках при изготовлении. В случае возникновения претензий в течение гарантийного срока просьба обращаться, имея при себе чек о покупке, в торговую организацию, продавшую вам прибор или в ближайшую уполномоченную службу сервисного обслуживания.

Запасные части

Используйте только оригинальные запасные части фирмы KÄRCHER. Описание запасных частей находится в конце данной инструкции по эксплуатации.

Указания по технике безопасности

- Эти приборы не предназначены для использования людьми с ограниченными физическими, сенсорными или умственными способностями.
Эксплуатация прибора детьми или лицами, не прошедшими инструктаж, запрещается.
Необходимо следить за детьми, чтобы они не играли с прибором.
- Во время проведения очистки следует убедиться в том, что в области очистки отсутствуют люди и предметы.
- Необходимо соблюдать национальные и местные предписания, связанные с мойкой автомобилей.
- Соблюдайте все правила пользования, указанные в инструкции.
- Максимальная температура воды 60 °C (соблюдать указания по эксплуатации высоконапорного моющего аппарата).
- Следует использовать средства для ухода компании KÄRCHER. Использование других моющих средств или химикатов может негативно повлиять на безопасность устройства.

Описание прибора

При обнаружении недостающих принадлежностей или повреждений, полученных во время транспортировки, следует уведомить торговую организацию, продавшую прибор.

Изображения см. на развороте!

Рисунок 1



- 1 Насадка для средства по уходу
- 2 Резервуар для средства по уходу
- 3 Направляющий ролик
- 4 Захватный паз
- 5 Защитная решетка для чистящей головки
- 6 2 насадки высокого давления, желтые
- 7 2 насадки высокого давления, черные
- 8 2 насадки высокого давления, оранжевые (уже установленные)
- 9 Моющий узел
- 10 Шарнир для регулировки высоты
- 11 Установочная гайка

- 12 Подключение струйной трубки
- 13 Струйная трубка
- 14 Держатель со струйной трубкой
- 15 Задний кронштейн
- 16 Воск для днища (250 ml)

Подготовка

Монтировать форсунки

Необходимо выбрать форсунки в соответствии с используемым высоконапорным моющим аппаратом.

К 2: Использовать бежевые насадки высокого давления

К 3, К 4, К 5: Использовать черные насадки высокого давления

К 6, К 7: Использовать оранжевые насадки высокого давления (уже установлены)

Рисунок 2

→ Снять защитную решетку с чистящей головки.

Рисунок 3

- Удалить зажим для фиксации форсунки.
- Не снимать необходимую форсунку высокого давления.
- Выбрать необходимую форсунку высокого давления в зависимости от типа моющего аппарата высокого давления и выдать ее.
- Вставить зажим и закрепить форсунку высокого давления.
- Установить защитную решетку и закрепить с помощью зажима

Собрать устройство для чистки днища кузова

Рисунок 4

→ Снять с крепления наружные струйные трубки, они понадобятся позднее.

Рисунок 5

→ Полностью открутить закрепляющую гайку, расположенную на подключении направляющей для чистящей головки.

→ Нажать на струйную трубку, расположенную на подключении, и повернуть ее на 90° до упора.

→ Крепко затянуть закрепляющую гайку и зафиксировать соединение.

Рисунок 6

→ Нажать на задний кронштейн, расположенный на струйной трубке, и повернуть его на 90° до упора. Зафиксировать при помощи закрепляющей гайки.

Рисунок 7

→ Надеть обе струйные трубки на задний кронштейн и повернуть его на 90° до упора. Зафиксировать при помощи закрепляющих гаек.

Устройство для очистки днища кузова теперь готово к работе и подключено к моечному аппарату высокого давления KÄRCHER.

Указание: Очистку днища кузова следует проводить перед генеральной уборкой автомобиля.

Начало работы

→ Используйте высоконапорный моющий аппарат согласно инструкции по эксплуатации.

Рисунок 8

→ Надеть ручной пистолет-распылитель моечного аппарата высокого давления на кронштейн и повернуть его на 90° до упора. Зафиксировать при помощи закрепляющей гайки.

Управление

Указание: Перед началом эксплуатации прочитать и соблюдать указания по технике безопасности.

Очистка днища кузова

→ Включить высоконапорный моющий аппарат.

Рисунок 9

Установить высоту чистящей головки:

→ Установить чистящую головку на желаемую высоту путем вытягивания или вдавливания, придерживая ее за захватный паз.

Рисунок 10

→ Перемещать устройство для очистки днища кузова под кузовом автомобиля.

→ Разблокировать рычаг ручного пистолета-распылителя (см. руководство по эксплуатации моечного аппарата высокого давления).

→ Нажать рычаг на ручном пистолете-распылителе и начать очистку (см. руководство по эксплуатации моечного аппарата высокого давления).

Указание: Устройство для очистки днища кузова можно, не прилагая особых усилий, поместить под автомобиль с помощью подвижных управляющих роликов. Если устройство застрянет, не следует прилагать усилия при его извлечении.

Уход за днищем кузова

По окончании мойки днища кузова в целях консервации можно нанести средство по уходу используя насадку для средства по уходу. Следует соблюдать инструкции по применению, размещенные на бутылке со средством по уходу.

Рисунок 11

- Использовать насадку для средства по уходу вместо чистящей головки.
- Залить 0,2 литра средства по уходу в резервуар для средства по уходу.
Во время процедуры ухода за днищем кузова необходимо полностью израсходовать содержимое резервуара, поскольку средство для ухода нельзя переливать обратно в бутылку.
- Более подробные рекомендации см. в разделе „Чистка днища кузова“.

Окончание работы

После завершения работ по очистке следует очистить насадку для средства по уходу, чистящую головку и устройство для чистки днища кузова:

- Отсоединить ручной пистолет-распылитель от струйной трубки.

Рисунок 12

- Нажать на рычаг ручного пистолета-распылителя и промыть устройство для чистки днища кузова с помощью струи умягченной воды.
- Выключить устройство для чистки днища кузова после проведения очистки.
- Отвинтить пустой резервуар для средства по уходу от насадки для средства по уходу.
- Промывать насадку и резервуар для средства по уходу проточной водой до тех пор, пока не будут удалены все остатки средства по уходу.

Хранение

Устройство для чистки днища кузова можно компактно хранить в подвешенном состоянии.

- Прикрепить обе струйные трубки к держателю.

Рисунок 13

- Повесить устройство для чистки днища кузова на настенные крючки или поместить в органайзер KÄRCHER (специальные принадлежности, номер для заказа 2.641-630.0).

Tartalomjegyzék

Általános megjegyzések	HU	5
Biztonsági tanácsok	HU	5
Készülék leírása	HU	6
Előkészítés	HU	6
Üzembevétel	HU	7
Használat	HU	7
Használat befejezése	HU	7



A készülék első használata előtt olvassa el ezt az eredeti használati utasítást, ez alapján járjon el és tartsa meg a későbbi használatra vagy a következő tulajdonos számára.

Rendeltetészerű használat

Az alváltisztítót minden KÄRCHER Consumer magasnyomású tisztítóval lehet használni.

Ipari használatra nem alkalmas.

- Az alváltisztító hagyományos autók/teperjárók, lakókocsik és lakóautók alvázának magasnyomású tisztításához alkalmas.

A 11 cm. minimális szerkezeti magasság miatt az alacsonyabb alvázú autók tisztítása csak korlátozottan lehetséges.

Általános megjegyzések

Környezetvédelem

Figyelem!

Az alváltisztítóval történő munka esetén gondoskodni kell arról, hogy a keletkező szennyvizet egy szennyvíztisztítóhoz csatlakozó nyilvános csatornába vezessék.



A csomagolóanyagok újrahasznosíthatók. Ne dobja a csomagolóanyagokat a háztartási szemétkébe, hanem gondoskodjék azok újrahasznosításáról.



A régi készülékek értékes újrahasznosítható anyagokat tartalmaznak, amelyeket tanácsos újra felhasználni. Ezért a régi készülékeket az arra alkal-

mas gyűjtőrendszerek igénybevételével ártalmatlanítsa!

Megjegyzések a tartalmazott anyagokkal kapcsolatban (REACH)

Aktuális információkat a tartalmazott anyagokkal kapcsolatosan a következő címen talál:

www.kaercher.com/REACH

Garancia

Minden országban az illetékes forgalmazónk által kiadott garancia feltételek érvényesek. Az esetleges üzemzavarokat az Ön készülékén a garancia lejártáig költségmentesen elhárítjuk, amennyiben anyag- vagy gyártási hiba az oka. Garanciális esetben kérjük, forduljon a vásárlást igazoló bizonylattal kereskedőjéhez vagy a legközelebbi hivatalos szakszervizhez.

Alkatrészek

Kizárólag eredeti KÄRCHER alkatrészeket használjon. Ezen Gépkönyv végén található a pótalkatrészek rövid áttekintését.

Biztonsági tanácsok

- *Ez a készülék nem alkalmas arra, hogy korlátozott fizikai, érzékelő vagy szellemi képességgel rendelkező személyek használják.*
A készüléket nem használhatják gyermekek és olyan személyek, akiket nem tanítottak be a készülék használatára. Gyerekeket felügyelni kell, annak biztosításáért, hogy a készülékkel ne játszanak.
- *A tisztítási munkák alatt személyeket és tárgyakat a tisztítási területtől távol kell tartani.*
- *Kérem, vegye figyelembe az autótisztításra vonatkozó nemzeti és helyi előírásokat.*
- *Tartsa be a nagynyomású tisztító biztonsági utasításait.*
- *A maximális víz hőmérséklet 60 °C (tartásuk be a nagynyomású tisztítóhoz kapott utasításokat).*

- Csak KÄRCHER ápolószereket használjon, más tisztítószerek vagy vegyszerek használata csökkentheti a készülék biztonságosságát.

Készülék leírása

Hiányzó tartozék vagy szállítási sérülés esetén kérem, értesítse a kereskedőt.

Az ábrákat lásd a kihajtható oldalon!



Ábra **1**

- 1 Ápolószer szórófej
- 2 Ápolószer tartály
- 3 Kormánygörgő
- 4 Markolat mélyedése
- 5 Védőrács a tisztítófejhez
- 6 2 x magasnyomású fúvóka, sárga
- 7 2 x magasnyomású fúvóka, fekete
- 8 2 x magasnyomású fúvóka, narancs-sárga (már be van építve)
- 9 Tisztítófej
- 10 Csukló a magasság beállításához
- 11 Rögzítő anya
- 12 Sugárcsövek csatlakozása
- 13 Sugárcsövek
- 14 Tartó sugárcsövekkel
- 15 Hátsó tartó
- 16 Alvázviasz (250 ml)

Előkészítés

Szórófejet felszerelése

A fúvókákat a használt magasnyomású tisztítónak megfelelően válassza ki.

K 2: Sárga nagynyomású fúvókákat használjon

K 3, K 4, K 5: Fekete nagynyomású fúvókákat használjon

K 6, K 7: Narancssárga nagynyomású fúvókákat használjon (már fel vannak szerelve)

Ábra **2**

→ A védőrácsot a tisztítófejnél vegye le.

Ábra **3**

→ Távolítsa el a fúvóka rögzítőkapcsát.

- Húzza ki a nagynyomású fúvókát, amelyre nincs szükség.
- A szükséges magasnyomású fúvókát a használt magasnyomású tisztítónak megfelelően válassza ki és nyomja be.
- Helyezze be a kapcsot és biztosítsa a magasnyomású fúvókát.
- Védőrácsot behelyezni és a kapocccsal biztosítani

Alváztisztító összeszerelése

Ábra **4**

→ Mindkét külső sugárcsövet húzza le a befogóról, ezekre később még szükség lesz.

Ábra **5**

→ A tisztítófej vezetősínének végén lévő rögzítőanyát egészen csavarja vissza.

→ A sugárcsövet nyomja a csatlakozóra, fordítsa el 90° -kal, ütközésig.

→ A rögzítőanyát meghúzni és az összekötést rögzíteni.

Ábra **6**

→ A hátsó tartót nyomja a sugárcsőre, fordítsa el 90° -kal, ütközésig. A rögzítőanyával biztosítani.

Ábra **7**

→ Mindkét sugárcsövet a hátsó tartót nyomni, fordítsa el 90° -kal, ütközésig. A rögzítőanyával biztosítani.

Az alváztisztító most elő van készítve a munkára és egy KÄRCHER magasnyomású tisztítóhoz való csatlakoztatásra.

Megjegyzés: Az alváztisztítást közvetlenül az általános autótisztítás előtt kell elvégezni.

Üzembevétel

→ A magasnyomású tisztítót az üzemeltetési útmutatónak megfelelően üzembe helyezni.

Ábra 8

→ Helyezze a magasnyomású tisztító kézi szórópisztolyát a sugárcsőre, fordítsa el 90° -kal, ütközésig. A rögzítőanyával biztosítani.

Használat

Megjegyzés: Kérem, a kezelés előtt olvassa el és vegye figyelembe a biztonsági utasításokat!

Alváztisztítás

→ Kapcsolja be a magasnyomású tisztítót.

Ábra 9

A tisztítófej magasságának beállítása:

→ A tisztítószer fejet a markolat mélyedésében tartani és húzással ill. nyomással a kívánt magasságra beállítani.

Ábra 10

→ Az alváztisztítót a jármű alváza alá tolni.

→ A kézi szórópisztoly karját kioldani (lásd a magasnyomású tisztító használati utasítását).

→ Nyomja meg a kézi szórópisztoly karját és kezdje el a tisztítást (lásd a magasnyomású tisztító használati utasítását).

Megjegyzés: Az alváztisztító mozgó kormánygörgő miatt nagyobb erőfeszítés nélkül mozgatható a jármű alatt. Ha egyszer mégis beszorulna kérem, alkalmazzon erőszakot.

Alvázápolás

Az ápolószer fúvókával az alvázmosás után a konzerválás érdekében ápolószert lehet felvinni.

Vegye figyelembe az ápolószer flakonon lévő utasításokat.

Ábra 11

→ Az ápolószer fúvókát a tisztítófej helyett használja.

→ 0,2 liter ápolószert töltsön az ápolószer tartályba.

A tartály tartalmát az alvázápolás során teljesen el kell használni, az ápolószert nem szabad a flakonba visszatölteni.

→ A további eljáráshoz lásd az „Alváztisztítás” részt.

Használat befejezése

A tisztítási munkák befejezése után az ápolószer fúvókát, a tisztítófejet és az alváztisztítót meg kell tisztítani:

→ A kézi szórópisztolyt a sugárcsőről le választani.

Ábra 12

→ A kézi szórópisztoly karját nyomja meg és az alváztisztítót enyhe vízsugárral tisztítsa meg.

→ Tisztítás után kapcsolja ki a magasnyomású tisztítót.

→ Az üres ápolószer tartályt az ápolószer fúvókáról lecsavarni.

→ Az ápolószer fúvókát és az ápolószer tartályt folyóvíz alatt kitisztítani, amíg minden ápolószer maradék eltűnik.

Tárolás

Az alváztisztítót helytakarékosan felakasztva lehet tárolni.

→ Mindkét sugárcsővet pattintsa a tartóba.

Ábra 13

→ Az alváztisztítót a fal kampóra vagy a KÄRCHER-Organiser tartóra (különleges tartozék, megrend. szám:2.641-630.0) akasztani.

Obsah

Obecná upozornění	CS	5
Bezpečnostní pokyny	CS	5
Popis zařízení	CS	6
Příprava	CS	6
Uvedení do provozu	CS	7
Obsluha	CS	7
Ukončení provozu	CS	7



Před prvním použitím svého zařízení si přečtete tento původní návod k používání, řiďte se jím a uložte jej pro pozdější použití nebo pro dalšího majitele.

Správné používání přístroje

Čistič podvozků lze používat se všemi vysokotlakými čističi Kärcher Consumer. Není vhodný ke komerčnímu použití.

- Čistič podvozků je vhodný k vysokotlakovému čištění podvozků běžných vozů/terénních vozů, obytných přívěsů a obytných automobilů. Jelikož je minimální konstrukční výška cca. 11 cm je čištění nízkých vozidel možné jen zčásti.

Obecná upozornění

Ochrana životního prostředí

n **Pozor!**

Při pracích s čističem podvozků zajistěte, aby byla vzniklá odpadní voda vedena do kanalizace připojené k čistírně vod.



Obalové materiály jsou recyklovatelné. Obal nezhazujte do domácího odpadu, nýbrž jej odevzdejte k opětovnému využití.



Přístroj je vyroben z hodnotných recyklovatelných materiálů, které se dají dobře znovu využít. Likvidujte proto staré přístroje ve sběrnách k tomuto účelu určených.

Informace o obsažených látkách (REACH)

Aktuální informace o obsažených látkách naleznete na adrese:

www.kaercher.com/REACH

Záruka

V každé zemi platí záruční podmínky vydané příslušnou distribuční společností. Případné poruchy zařízení odstraníme během záruční lhůty bezplatně, pokud byl jejich příčinou vadný materiál nebo výrobní závady. V případě uplatňování nároku na záruku se s dokladem o zakoupení obraťte na prodejce nebo na nejbližší oddělení služeb zákazníkům.

Náhradní díly

Používejte výhradně originální náhradní díly firmy KÄRCHER. Přehled náhradních dílů najdete na konci tohoto provozního návodu.

Bezpečnostní pokyny

- *Toto zařízení není určeno k tomu, aby ho používaly osoby s omezenými fyzickými, smyslovými nebo duševními schopnostmi.*
S přístrojem nesmí pracovat děti nebo osoby, které nebyly seznámeny s návodem k jeho použití.
Na děti je třeba dohlížet, aby bylo zajištěno, že si se zařízením nebudou hrát.
- *Během procesu čištění zamezte přítomnosti osob a předmětů v prostoru, kde probíhá čištění.*
- *Prosíme, abyste dodržovali národní a místní předpisy týkající se mytí vozidel*
- *Dodržujte bezpečnostní instrukce platné pro vysokotlaký čistič.*
- *Maximální teplota vody 60 °C (dbejte prosím pokynů platných pro vysokotlaký čistič).*
- *Používejte pouze ošetřující přípravky od firmy KÄRCHER, použití jiných čisticích prostředků či chemikálií by mohlo mít negativní vliv na bezpečnost přístroje.*

Popis zařízení

Pokud chybí části příslušenství nebo bylo transportem poškozeny, obraťte se na vaši prodejnu.

Ilustrace najdete na rozkládací stránce!



ilustrace **1**

- 1 Tryska ošetrovacího prostředku
- 2 Nádoba na ošetrovací prostředek
- 3 Řídicí válec
- 4 Zapuštěné madlo
- 5 Ochranná mřížka čisticí hlavy
- 6 2 x vysokotlaká tryska, žlutá
- 7 2 x vysokotlaká tryska, černá
- 8 2 x vysokotlaká tryska, oranžová (již vestavěná)
- 9 Čisticí hlavice
- 10 Kloub k nastavení výšky
- 11 Stavěcí matka
- 12 Přípojka proudnice
- 13 Proudnice
- 14 Držák s proudnicí
- 15 Zadní nosič
- 16 Vosk na podvozky (250 ml)

Příprava

Montáž trysek

Zvolte trysky podle použitého vysokotlakého čističe.

K 2: Používejte žluté vysokotlaké trysky

K 3, K 4, K 5: Používejte černé vysokotlaké trysky

K 6, K 7: Použijte oranžové vysokotlaké trysky (již vestavěné)

ilustrace **2**

→ Sejměte ochrannou mříž z čisticí hlavy.

ilustrace **3**

→ Odstraňte sponu pro uchycení trysky.

→ Vytáhněte nepotřebnou vysokotlakou trysku.

→ Zvolte vhodnou vysokotlakou trysku podle použitého vysokotlakého čističe a namontujte ji.

→ Zasuňte sponu a zajistěte vysokotlakou trysku.

→ Nasadte ochrannou mříž a zajistěte ji sponou

Sestavte čistič podvozků

ilustrace **4**

→ Obě vnější proudnice stáhněte z úchyty, později je budete ještě potřebovat.

ilustrace **5**

→ Zcela odšroubujte zajišťovací matici na přípojce vedení čisticí hlavy.

→ Přitlačte proudnici na přípojku a otočte o 90° až nadoraz.

→ Utáhněte zajišťovací matici a zajistěte spojení.

ilustrace **6**

→ Přitlačte zadní nosič na proudnici a otočte o 90° až nadoraz. Zajistěte zajišťovací maticí.

ilustrace **7**

→ Nasuňte obě proudnice na zadní nosič a otočte o 90° až nadoraz. Zajistěte zajišťovací maticí.

Čistič podvozků je nyní připraven k práci a pro připojení k vysokotlakému čističi KÄRCHER.

Upozornění: Čištění podvozku byste měli provádět před celkovým mytím vozidla.

Uvedení do provozu

→ Uvedte vysokotlaký čistič do provozu podle provozního návodu.

ilustrace 8

→ Nasuňte ruční stříkací pistoli vysokotlakého čističe na proudnici a otočte o 90° až nadoraz. Zajistěte zajišťovací maticí.

Obsluha

Upozornění: Bezpečnostní pokyny si před použitím přečtěte a dodržujte je!

Čištění podvozku

→ Zapněte vysokotlaký čistič.

ilustrace 9

Nastavte výšku čisticí hlavy:

→ Uchopte čisticí hlavu za zapuštěné madlo a nastavte na požadovanou výšku zatažením nebo zatlačením.

ilustrace 10

→ Zasuňte čistič podvozků pod podvozek vozidla.

→ Odjistěte páku na ruční stříkací pistoli (viz provozní návod vysokotlakého čističe).

→ Stiskněte páčku ruční stříkací pistole a začněte čištění (viz provozní návod vysokotlakého čističe).

Upozornění: Čistič podvozků lze díky jeho pohyblivým vodícím kladkám zasunout pod vozidlo bez větší námahy. Pokud by se stalo, že se čistič zasekne, nepoužívejte násilí.

Ošetření podvozku

Pomocí trysky na ošetřující prostředek je po vyčištění podvozku možné aplikovat ošetřovací prostředek.

Je třeba dbát na pokyny uvedené na láhvi ošetřovacího prostředku.

ilustrace 11

→ Použijte trysku na ošetřující prostředek místo čisticí hlavy.

→ Do nádrže na ošetřovací prostředek naplňte 0,2 litry ošetřovacího prostředku.

Při ošetřování podvozku spotřebujte celou nádrž, ošetřovací prostředek nesmí být vrácen zpět do lahve.

→ Další pokyny viz "čištění podvozku".

Ukončení provozu

Po ukončení čisticích prací, očistěte trysku na ošetřující prostředek, čisticí hlavu a čistič podvozků.

→ Uvolněte ruční stříkací pistoli od proudnice.

ilustrace 12

→ Stiskněte páčku ruční stříkací pistole a vyčistěte čistič lehkým proudem vody.

→ Po ukončení čištění vypněte vysokotlaký čistič.

→ Odšroubujte prázdnou nádrž na ošetřovací prostředek od trysky na ošetřující prostředek.

→ Očistěte trysku na ošetřující prostředek a nádrž na ošetřovací prostředek pod tekoucí vodou tak, aby byly všechny zbytky ošetřovacího prostředku odstraněny.

Uskladnění

Čistič podvozků lze uskladnit v zavěšené poloze, čímž ušetříte místo.

→ Zasuňte obě proudnice do držáku.

ilustrace 13

→ Zavěste čistič podvozků na hák ve zdi nebo na KÄRCHER-Organiser (zvláštní příslušenství, objednáč č. 2.641-630.0)

Vsebinsko kazalo

Splošna navodila	SL	5
Varnostna navodila	SL	5
Opis naprave	SL	6
Priprave	SL	6
Zagon	SL	7
Uporaba	SL	7
Zaključek obratovanja	SL	7



Pred prvo uporabo Vaše naprave preberite to originalno navodilo za uporabo, ravnajte se po njem in shranite ga za morebitno kasnejšo uporabo ali za naslednjega lastnika.

Namenska uporaba

Čistilnik za dno vozila se lahko uporablja z vsemi visokotlačnimi čistilniki KÄRCHER Consumer.

Ni primeren za uporabo v obrtnih dejavnostih.

- Čistilnik za podvozje je primeren za visokotlačno čiščenje podvozij običajnih avtomobilov/terenskih vozil, stanovanjskih prikolic in avtomobov. Zaradi minimalne izvedbene višine pribl. 11 cm je čiščenje nizko izvedenih avtomobilov možno le pogojno.

Splošna navodila

Varstvo okolja

Pozor!

Pri delu s čistilnikom za dno vozila zagotovite, da pri tem nastala umazana voda odteka v javno kanalizacijo s priključkom na čistilni sistem.



Embalažo je mogoče reciklirati. Prosimo, da embalaže ne odlagate med gospodinjski odpad, pač pa jo oddajte v ponovno predelavo.



Stare naprave vsebujejo pomembne materiale, ki so namenjeni za nadaljnjo predelavo. Zato stare naprave zavrzite s pomočjo ustreznih zbiralnih sistemov.

Opozorila k sestavinam (REACH)

Aktualne informacije o sestavinah najdete na:

www.kaercher.com/REACH

Garancija

V vsaki državi veljajo garancijski pogoji, ki jih določa naše prodajno predstavništvo. Morebitne motnje na napravi, ki so posledica materialnih ali proizvodnih napak, v času garancije brezplačno odpravljamo. V primeru uveljavljanja garancije, se z originalnim računom obrnite na prodajalca oziroma najbližji uporabniški servis.

Nadomestni deli

Uporabljajte samo originalne KÄRCHERjeve nadomestne dele. Pregled nadomestnih delov boste našli na koncu tega navodila za uporabo.

Varnostna navodila

- *Ta naprava ni namenjena uporabi oseb z omejenimi fizičnimi, senzoričnimi ali duševnimi sposobnostmi . S strojem ne smejo delati otroci, mladoletne ali neusposobljene osebe. Otroke je potrebno nadzorovati, da bi zagotovili, da se z napravo ne igrajo.*
- *Med čiščenjem morajo biti osebe in predmeti izven področja čiščenja.*
- *Prosimo, da upoštevate nacionalne in lokalne predpise glede čiščenja vozil.*
- *Upoštevajte varnostna navodila Vašega visokotlačnega čistilnika.*
- *Maksimalna temperatura vode 60 °C (upoštevajte navodila za Vaš visokotlačni čistilnik).*
- *Uporabljajte le negovalna sredstva podjetja KÄRCHER, uporaba drugih čistilnih sredstev ali kemikalij lahko ovira varnost stroja.*

Opis naprave

Pri manjkajočem priboru ali transportnih škodah obvestite Vašega prodajalca.

Slike glejte na razklopni strani!



Slika **1**

- 1 Šoba za negovalno sredstvo
- 2 Posoda za negovalno sredstvo
- 3 Vrtljiva kolesca
- 4 Nosilna poglobitev
- 5 Zaščitna rešetka za čistilno glavo
- 6 2 x visokotlačna šoba, rumena
- 7 2 x visokotlačna šoba, črna
- 8 2 x visokotlačna šoba, oranžna (že vgrajena)
- 9 Čistilna glava
- 10 Sklep za nastavitev višine
- 11 Naravna matica
- 12 Priključek za brizgalno cev
- 13 Brizgalna cev
- 14 Nosilec z brizgalno cevjo
- 15 Zadnji nosilci
- 16 Vosek za podvozje (250 ml)

Priprave

Montaža šob

Šobe izberite v skladu z uporabljenim visokotlačnim čistilnikom.

K 2: uporabite rumene visokotlačne šobe

K 3, K 4, K 5: uporabite črne visokotlačne šobe

K 6, K 7: uporabite oranžne visokotlačne šobe (so že montirane)

Slika **2**

→ Snemite zaščitno rešetko s čistilne glave.

Slika **3**

- Odstranite sponke za pritrditev šobe.
- Izvlecite nepotrebno visokotlačno šobo.
- Izberite in vtisnite potrebne visokotlačne šobe, ki ustrezajo uporabljenemu visokotlačnemu čistilniku.
- Vtaknite sponko in zavarujte visokotlačno šobo.

→ Vstavite zaščitno rešetko in jo fiksirajte s sponko

Čistilnik za dno vozila sestavite

Slika **4**

→ Obe zunanji brizgalni cevi snemite z nosilca, kasneje ju boste še potrebovali.

Slika **5**

- Fiksirno matico na priključku vodila za čistilno glavo zavrtite popolnoma nazaj.
- Brizgalno cev pritisnite na priključek, zasukajte za 90° do omejevala.
- Pritegnite fiksirno matico in zavarujte spoj.

Slika **6**

→ Zadnji nosilec pritisnite na brizgalno cev, zasukajte za 90° do omejevala. Fiksirajte s fiksirno matico.

Slika **7**

→ Obe brizgalni cevi natakните na zadnji nosilec, zasukajte za 90° do omejevala. Fiksirajte s fiksirnimi maticami.

Čistilnik za dno vozila je tako pripravljen za delo in priključitev na visokotlačni čistilnik KÄRCHER.

Opozorilo: čiščenje dna vozila je treba izvesti pred splošnim čiščenjem vozila.

Zagon

→ Visokotlačni čistilnik zaženite v skladu z navodilom za uporabo.

Slika 8

→ Ročno brizgalno pištolo visokotlačnega čistilnika natakните na brizgalno cev, zasukajte za 90° do omejevala. Fiksirajte s fiksirno matico.

Uporaba

Opozorilo: Prosimo, da pred uporabo aparata obvezno preberete in upoštevate varnostna navodila!

Čiščenje dna vozila

→ Vklonite visokotlačni čistilnik.

Slika 9

Nastavite višino čistilne glave:

→ čistilno glavo držite na prijemni vdolbini in jo nastavite na zeleno višino, tako da jo povlečete ali pritisnete.

Slika 10

→ Čistilnik potisnite pod dno vozila.

→ Deblokirajte ročico ročne brizgalne pištrole (glejte navodilo za obratovanje visokotlačnega čistilnika).

→ Pritisnite ročico ročne brizgalne pištrole in začnite s čiščenjem (glejte navodilo za obratovanje visokotlačnega čistilnika).

Opozorilo: čistilnik za dno vozila lahko z blivimi kolesci premikate pod vozilom brez uporabe sile. Če se zatakne, ne uporabljajte sile.

Nega dna vozila

S šobo za negovalno sredstvo lahko po pranju dna vozila nanese sredstvo za konzerviranje.

Upoštevati morate napotke na steklenici z negovalnim sredstvom.

Slika 11

→ Namesto čistilne glave uporabite šobo za negovalno sredstvo.

→ V posodo za negovalno sredstvo nalijte 0,2 litra negovalnega sredstva.

Pri negi dna vozila porabite celotno količino negovalnega sredstva v posodi, slednjega ne smete naliti nazaj v steklenico.

→ Nadaljnji postopek glejte pod "Čiščenje dna vozila".

Zaključek obratovanja

Po končanem čiščenju morate šobo za negovalno sredstvo, čistilno glavo in čistilnik za dno vozila očistiti:

→ z brizgalne cevi snemite ročno brizgalno pištolo.

Slika 12

→ Pritisnite ročico ročne brizgalne pištrole in čistilnik za dno vozila sperite z rahlim curkom vode.

→ Po čiščenju visokotlačni čistilnik izklopite.

→ Prazno posodo za negovalno sredstvo odvijte s šobe za negovalno sredstvo.

→ Šobo in posodo za negovalno sredstvo umijte pod tekočo vodo, da odstranite vse ostanke negovalnega sredstva.

Shranjevanje

Čistilnik podvozja se lahko shrani obešen, ne da bi zavzemal veliko prostora.

→ Obe brizgalni cevi zatakните v nosilec.

Slika 13

→ Čistilnik za dno vozila obesite na stenski kavelj ali na KÄRCHER-Organiser (poseben pribor, naroč.št. 2.641-630.0).

Spis treści

Instrukcje ogólne	PL	5
Wskazówki bezpieczeństwa	PL	5
Opis urządzenia	PL	6
Przygotowanie	PL	6
Uruchamianie	PL	7
Obsługa	PL	7
Zakończenie pracy	PL	7



Przed pierwszym użyciu urządzenia należy przeczytać oryginalną instrukcję obsługi, postępować według jej wskazań i zachować ją do późniejszego wykorzystania lub dla następnego użytkownika.

Użytkowanie zgodne z przeznaczeniem

Urządzenie do czyszczenia podwozi można stosować ze wszystkimi myjkami wysokociśnieniowymi Consumer firmy KÄRCHER.

Nie jest ona przeznaczony do użytku w działalności gospodarczej.

- Urządzenie do czyszczenia podwozi nadaje się do czyszczenia pod wysokim ciśnieniem podwozi zwykłych aut i samochodów terenowych oraz przyczep i pojazdów kempingowych.

Z powodu rodzaju konstrukcji urządzenia, której wysokość wynosi co najmniej ok. 11 cm, czyszczenie samochodów o niższym podwoziu jest możliwe jedynie w ograniczonym zakresie.

Instrukcje ogólne

Ochrona środowiska

n **Uwaga!**

W pracach przy użyciu urządzenia do czyszczenia podwozi należy się upewnić, by brudna woda była odprowadzana do kanalizacji publicznej z przyłączem do oczyszczalni ścieków.



Materiały użyte do opakowania nadają się do recyklingu. Opakowania nie należy wrzucać do zwykłych pojemników

na śmieci, lecz do pojemników na surowce wtórne.



Zużyte urządzenia zawierają cenne surowce wtórne, które powinny być oddawane do utylizacji. Z tego powodu należy usuwać zużyte urządzenia za pośrednictwem odpowiednich systemów utylizacji.

Wskazówki dotyczące składników (REACH)

Aktualne informacje dotyczące składników znajdują się pod:

www.kaercher.com/REACH

Gwarancja

W każdym kraju obowiązują warunki gwarancji określone przez odpowiedniego lokalnego dystrybutora. Ewentualne usterki urządzenia usuwane są w okresie gwarancji bezpłatnie, o ile spowodowane są błędem materiałowym lub produkcyjnym. W sprawach napraw gwarancyjnych prosimy kierować się z dowodem zakupu do dystrybutora lub do autoryzowanego punktu serwisowego.

Części zamienne

Stosować wyłącznie oryginalne części zamienne firmy KÄRCHER. Lista części zamiennych znajduje się na końcu niniejszej instrukcji obsługi.

Wskazówki bezpieczeństwa

- *Niniejsze urządzenie nie jest przewidziane do użytkowania przez osoby o ograniczonych możliwościach fizycznych, sensorycznych wzgl. mentalnych. Obsługa urządzenia przez dzieci lub osoby nieprzyuczone jest zabroniona. Dzieci powinny być nadzorowane, żeby zapewnić, iż nie będą się bawiły urządzeniem.*
- *W trakcie prac związanych z czyszczeniem osoby i przedmioty muszą się znajdować poza czyszczonym obszarem.*
- *Należy przestrzegać krajowych i miejscowych przepisów dotyczących czyszczenia samochodów.*

- *Przestrzegać wskazówek bezpieczeństwa wysokociśnieniowego urządzenia czyszczącego.*
- *Maksymalna temperatura wody: 60°C (przestrzegać wskazówek eksploatacji wysokociśnieniowego urządzenia czyszczącego).*
- *Używać jedynie środków pielęgnacyjnych KÄRCHER; stosowanie innych środków czyszczących lub chemikaliów może wpłynąć negatywnie na bezpieczeństwo urządzenia.*

Opis urządzenia

W przypadku stwierdzenia braków w akcesoriach lub uszkodzeń przy transporcie należy zwrócić się do dystrybutora.

Ilustracje, patrz strony rozkładane!



Rysunek **1**

- 1 Dysza ze środkiem pielęgnacyjnym
- 2 Pojemnik na środek pielęgnacyjny
- 3 Kółko skrętne
- 4 Uchwyt
- 5 Siatka ochronna do głowicy czyszczącej
- 6 2 x dysza wysokociśnieniowa, żółta
- 7 2 x dysza wysokociśnieniowa, czarna
- 8 2 x dysza wysokociśnieniowa, pomarańczowa (już wbudowana)
- 9 Głowica czyszcząca
- 10 Przegub do regulacji wysokości
- 11 Śruba mocująca
- 12 Przyłącze na lance
- 13 Lance
- 14 Uchwyt z lancami
- 15 Tylny nośnik
- 16 Wosk podkładowy (250 ml)

Przygotowanie

Montaż dyszy

Wybrać dysze odpowiednio do używanej myjki wysokociśnieniowej.

K 2: Używać żółtych dysz wysokociśnieniowych

K 3, K 4, K 5: Używać czarnych dysz wysokociśnieniowych

K 6, K 7: Używać pomarańczowych dysz wysokociśnieniowych (już zamontowanych)

Rysunek **2**

→ Zdjąć siatkę ochronną z głowicy czyszczącej.

Rysunek **3**

→ Usunąć klamrę do mocowania dyszy.

→ Wyjąć niepotrzebną dyszę wysokociśnieniową.

→ Wybrać i założyć żadaną dyszę wysokociśnieniową odpowiednio od używanej myjki wysokociśnieniowej.

→ Włożyć klamrę i zabezpieczyć dyszę wysokociśnieniową.

→ Założyć siatkę ochronną i zabezpieczyć klamrą

Montaż urządzenia do czyszczenia podwozi

Rysunek **4**

→ Obydwie lance zewnętrzne należy usunąć z elementu mocującego; są one potrzebne w późniejszym czasie.

Rysunek **5**

→ Całkowicie odkręcić nakrętkę ustalającą przy przyłączy przewodnicy głowicy czyszczącej.

→ Docisnąć lancę do przyłącza i przekręcić do oporu o 90°.

→ Przykręcić nakrętkę ustalającą i zabezpieczyć połączenie.

Rysunek **6**

→ Docisnąć tylny nośnik do lancy i przekręcić do oporu o 90°. Zabezpieczyć nakrętką ustalającą.

Rysunek **7**

→ Nałożyć obydwie lance na tylny nośnik i przekręcić do oporu o 90°. Zabezpieczyć nakrętkami ustalającymi.

Urządzenie do czyszczenia podwozi jest teraz gotowe do pracy i do połączenia z myjką wysokociśnieniową KÄRCHER.

Wskazówka: Czyszczenie podwozia powinno mieć miejsce przed ogólnym czyszczeniem pojazdu.

Uruchamianie

- Uruchomić myjkę wysokociśnieniową zgodnie z instrukcją obsługi.

Rysunek 8

- Nałożyć pistolet natryskowy myjki wysokociśnieniowej na lance i przekręcić do oporu o 90°. Zabezpieczyć nakrętką ustalającą.

Obsługa

Wskazówka: Przed obsługą należy przeczytać i przestrzegać przepisów bezpieczeństwa!

Czyszczenie podwozia

- Włączyć myjkę wysokociśnieniową.

Rysunek 9

Ustawić wysokość głowicy czyszczącej:

- Przytrzymać głowicę czyszczącą przy uchwycie i przez pociągnięcie wzgl. dociśnięcie ustawić na żądanej wysokości.

Rysunek 10

- Wsunąć urządzenie do czyszczenia podwozi pod podwozie pojazdu.
- Odblokować dźwignię pistoletu natryskowego (patrz instrukcja obsługi myjki wysokociśnieniowej).
- Nacisnąć dźwignię myjki wysokociśnieniowej i rozpocząć czyszczenie (patrz instrukcja obsługi myjki wysokociśnieniowej).

Wskazówka: Dzięki kółkom skrętnym urządzenie do czyszczenia podwozi można bez większego nakładu sił przesunąć pod pojazdem. W przypadku zakleszczenia się, nie należy stosować siły.

Pielęgnacja podwozia

Za pomocą dyszy ze środkiem pielęgnacyjnym można po odbyciu czyszczenia podwozia nanieść środek pielęgnacyjny w celach konserwacyjnych.

Należy przestrzegać wskazówek podanych na butelce środka pielęgnacyjnego.

Rysunek 11

- Dyszy ze środkiem pielęgnacyjnym użyć zamiast głowicy czyszczącej.

- Wlać 0,2 litra środka pielęgnacyjnego do pojemnika.
Przy czyszczeniu podwozia należy zużyć cały zapas pojemnika; środka pielęgnacyjnego nie można wlewać z powrotem do butelki.
- Dalsze wskazówki dot. sposobu postępowania, patrz „Czyszczenie podwozia“.

Zakończenie pracy

Po zakończeniu prac związanych z czyszczeniem, należy wyczyścić dyszę na środek pielęgnacyjny i urządzenie do czyszczenia podwozi.

- Odkręcić pistolet natryskowy z lancy.

Rysunek 12

- Nacisnąć dźwignię pistoletu natryskowego i wyczyścić urządzenie do czyszczenia podwozi delikatnym strumieniem wody.
- Po zakończeniu czyszczenia należy wyłączyć myjkę wysokociśnieniową.
- Odkręcić pojemnik na środek pielęgnacyjny od dyszy ze środkiem pielęgnacyjnym.
- Wyczyścić dyszę ze środkiem pielęgnacyjnym i pojemnik na te środek pod bieżącą wodą, aż do usunięcia wszystkich resztek środka pielęgnacyjnego.

Przechowywanie

Urządzenie do czyszczenia podwozi można przechowywać wieszając je, a tym samym oszczędzić miejsce.

- Obydwie lance wcisnąć do uchwytu.

Rysunek 13

- Zawiesić urządzenie do czyszczenia podwozi na haku lub na organizatorze KÄRCHER (wyposażenie specjalne, nr art. 2.641-630.0).

Cuprins

Observații generale	RO	5
Măsurile de siguranță	RO	5
Descrierea aparatului	RO	6
Pregătirea	RO	6
Punerea în funcțiune	RO	7
Utilizarea	RO	7
Încheierea utilizării	RO	7



Înainte de prima utilizare a aparatului dvs. citiți acest instrucțiune original, respectați instrucțiunile cuprinse în acesta și păstrați-l pentru întreținerea ulterioară sau pentru următorii posesori.

Utilizarea corectă

Curățătorul de șasiu poate fi folosit împreună cu toate aparatele de curățat sub presiune KÄRCHER.

Nu este adecvat pentru uz profesional.

- Cărățătorul de șasiu este destinat curățării sub presiune a părților inferioare ale caroseriei mașinilor/mașinilor de teren obișnuite, rulotelor și a autorulotelor.

Datorită înălțimii minime de construcție de 11 cm, curățarea mașinilor foarte joase este posibilă doar condiționat.

Observații generale

Protecția mediului înconjurător

Atenție!

La utilizarea curățătorului de șasiu asigurați ca apa uzată rezultată să fie condusă în sistemul public de canalizare cu racord la o instalație de curățare.



Materialele de ambalare sunt reciclabile. Ambalajele nu trebuie aruncate în gunoiul menajer, ci trebuie duse la un centru de colectare și revalorificare a deșeurilor.



Aparatele vechi conțin materiale reciclabile valoroase, care pot fi supuse unui proces de revalorificare. Din

acest motiv, vă rugăm să apelați la centrele de colectare abilitate pentru eliminarea aparatelor vechi.

Observații referitoare la materialele conținute (REACH)

Informații actuale referitoare la materialele conținute puteți găsi la adresa: www.kaercher.com/REACH

Garanție

În fiecare țară sunt valabile condițiile de garanție publicate de distribuitorul nostru din țara respectivă. Eventuale defecțiuni ale acestui aparat, care survin în perioada de garanție și care sunt rezultatul unor defecte de fabricație sau de material, vor fi remediate gratuit. Pentru a putea beneficia de garanție, prezentați-vă cu chitanța de cumpărare la magazin sau la cea mai apropiată unitate de service autorizată.

Piese de schimb

Utilizați numai piese de schimb KÄRCHER originale. Lista pieselor de schimb se află la sfârșitul acestor instrucțiuni de utilizare.

Măsurile de siguranță

- Acest aparat nu este destinat pentru a fi utilizat de către persoane cu capacități psihice, senzoriale sau mintale limitate. Nu este permisă utilizarea aparatului de către copii sau persoane neinstruite. Nu lăsați copii nesupravegheați, pentru a vă asigura, că nu se joacă cu aparatul.
- În timpul lucrărilor de curățare țineți departe persoanele și obiectele de zona de lucru.
- Vă rugăm să țineți cont de prevederile locale cu privire la curățarea mașinilor.
- Respectați indicațiile privind siguranța aparatului dumneavoastră de curățat sub presiune.
- Temperatura maximă a apei 60 °C (respectați instrucțiunile aparatului dumneavoastră de curățat sub presiune).

- *Utilizați doar soluții de îngrijire de la KÄRCHER, utilizarea altor detergenți sau chimicale poate afecta siguranța aparatului.*

Descrierea aparatului

Informați imediat distribuitorul dumneavoastră dacă lipsesc părți componente sau dacă intervin defecțiuni la transport.

Pentru imagini vezi pagina interioară!



Figura 1

- 1 Duză pentru soluție de îngrijire
- 2 Rezervor pentru soluție de îngrijire
- 3 Rolă de ghidare
- 4 Locaș pentru apucare
- 5 Grilaj de protecție pentru capul de curățat
- 6 2 x duză de înaltă presiune, galben
- 7 2 x duză de înaltă presiune, negru
- 8 2 x duză de înaltă presiune, portocaliu (deja montat)
- 9 Cap de curățare
- 10 Articulație pentru reglarea înălțimii
- 11 Piuliță de fixare
- 12 Racord lănci
- 13 Lănci
- 14 Suport cu lănci
- 15 Suport în spate
- 16 Ceară pentru partea inferioară a caroseriei (250 ml)

Pregătirea

Montarea duzelor

Alegeți duzele în funcție de curățătorul sub presiune utilizat.

K 2: Folosiți duzele galbene de înaltă presiune

K 3, K 4, K 5: Folosiți duzele negre de înaltă presiune

K 6, K 7: Folosiți duzele portocalii de înaltă presiune (deja montate)

Figura 2

- ➔ Desprindeți grilajul de protecție de pe capul de curățat.

Figura 3

- ➔ Îndepărtați clema pentru fixarea duzei.
- ➔ Scoateți duza de înaltă presiune neutilizată.
- ➔ Alegeți duza de înaltă presiune în funcție de aparatul de curățat sub presiune utilizat și introduceți-o.
- ➔ Apăsăți clema și asigurați duza de înaltă presiune.
- ➔ Introduceți grilajul de protecție și asigurați-l cu cleme.

Asamblarea curățătorului de șasiu

Figura 4

- ➔ Desprindeți cele două lănci exterioare din suporturi, veți avea nevoie de acestea mai târziu.

Figura 5

- ➔ Deșurubați de tot piulița de fixare de la racordul ghidajului capului de curățat.
- ➔ Aplicați lancea pe racord și rotiți-o cu 90°, până la opritor.
- ➔ Strângeți piulița de fixare pentru a asigura îmbinarea.

Figura 6

- ➔ Aplicați suportul din spate pe lance, rotiți-l cu 90°, până la opritor. Asigurați-l cu ajutorul piuliței de fixare.

Figura 7

- ➔ Aplicați ambele lănci pe suportul din spate, rotiți-le cu 90°, până la opritor. Asigurați-le cu ajutorul piulițelor de fixare.

Curățătorul de șasiu este acum gata pentru a fi utilizat și racordat la un aparat de curățat sub presiune KÄRCHER.

Indicație: Curățarea șasiului trebuie să aibă loc înainte de curățarea generală a mașinii.

Punerea în funcțiune

→ Puneți curățătorul sub presiune în funcțiune conform instrucțiunilor de utilizare.

Figura 8

→ Aplicați pistolul manual de pulverizat al aparatului de curățat sub presiune pe lănci, rotiți-l cu 90°, până la opritor. Asigurați-l cu ajutorul piuliței de fixare.

Utilizarea

Indicație: Înainte de operare citiți instrucțiunile de siguranță și respectați-le!

Curățarea șasiului

→ Porniți aparatul de curățat sub presiune.

Figura 9

Reglarea înălțimii capului de curățat:

→ Țineți capul de curățat de locașul de apucare și reglați-l la înălțimea dorită trăgându-l sau apăsându-l în jos.

Figura 10

→ Împingeți curățătorul de șasiu sub șasiul mașinii.

→ Deblocați maneta pistolului manual de pulverizat (vezi instrucțiunile de utilizare a aparatului de curățat sub presiune).

→ Trageți maneta pistolului de înaltă presiune și începeți curățarea (vezi instrucțiunile de utilizare a aparatului de curățat sub presiune).

Indicație: Datorită rolor de ghidare mobile curățătorul de șasiu poate fi deplasat fără mare efort pe sub mașină. În cazul în care acesta se blochează nu trebuie să-l bruscați.

Îngrijirea șasiului

Cu ajutorul duzei pentru soluție de îngrijire puteți aplica soluția de îngrijire pentru a obține un efect de conservare.

Țineți cont de instrucțiunile de pe recipientul soluției de îngrijire.

Figura 11

→ Utilizați duza pentru soluție de îngrijire în locul capului de curățat.

→ Introduceți 0,2 litri de soluție de îngrijire în rezervorul acesteia.

La îngrijirea șasiului utilizați întregul conținut al rezervorului, soluția de îngrijire nu poate fi reintrodusă în recipientul ei original.

→ Pentru moduri de procedare suplimentare vezi capitolul „Curățarea șasiului“.

Încheierea utilizării

După terminarea lucrărilor de curățare curățați duza pentru soluția de îngrijire, capul de curățat și curățătorul de șasiu.

→ Desprindeți pistolul manual de pulverizat de pa lance.

Figura 12

→ Trageți maneta pistolului manual de pulverizat și spălați curățătorul de șasiu cu un jet ușor de apă.

→ După curățare opriți aparatul de curățat sub presiune.

→ Deșurubați rezervorul soluției de îngrijire gol de pe duza pentru soluția de îngrijire.

→ Spălați duza și rezervorul pentru soluție de îngrijire sub apă curentă, până ce nu mai conțin resturi de soluție de îngrijire.

Depozitarea

Curățătorul de șasiu poate fi depozitat în locuri foarte mici prin atârnare.

→ Introduceți ambele lănci în suporturi.

Figura 13

→ Atârnați curățătorul de șasiu pe un cârlig pe perete sau un organizator KÄRCHER (accesoriu suplimentar, nr. de comandă 2.641-630.0).

Obsah

Všeobecné pokyny	SK	5
Bezpečnostné pokyny	SK	5
Popis prístroja	SK	6
Príprava	SK	6
Uvedenie do prevádzky	SK	7
Obsluha	SK	7
Ukončenie prevádzky	SK	7



Pred prvým použitím vášho zariadenia si prečítajte tento pôvodný návod na použitie, konajte podľa neho a uschovajte ho pre neskoršie použitie alebo pre ďalšieho majiteľa zariadenia.

Používanie výrobku v súlade s jeho určením

Podlahový čistič sa môže používať so všetkými vysokotlakovými čističmi KÄRCHER Consumer.

Nie je vhodný na priemyselné používanie.

- Podlahový čistič je vhodný na vysokotlakové čistenie spodkov bežných automobilov/terénnych vozidiel, obytných prívosov a karavanov.

Vďaka minimálnej konštrukčnej výške cca 11 cm je len zriedkavo možné čistenie automobilov so zníženou podlahou.

Všeobecné pokyny

Ochrana životného prostredia

Pozor!

Pri prácach s podlahovým čističom sa musíte ubezpečiť, že sa odvádzajúca znečistená voda do verejnej kanalizácie s prípojkou na čističku odpadových vôd.



Obalové materiály sú recyklovateľné. Obalové materiály láskavo nevyhadzujte do komunálneho odpadu, ale odovzdajte ich do zberne druhotných surovín.



Vyradené prístroje obsahujú hodnotné recyklovateľné látky, ktoré by sa mali opäť zužitkovať. Staré zariadenia preto láskavo odovzdajte do vhodnej zberne odpadových surovín.

Pokyny k zloženiu (REACH)

Aktuálne informácie o zložení nájdete na: www.kaercher.com/REACH

Záruka

V každej krajine platia záručné podmienky našej distribučnej organizácie. Prípadné poruchy spotrebiča odstránime počas záručnej lehoty bezplatne, ak sú ich príčinou chyby materiálu alebo výrobné chyby. Pri uplatňovaní záruky sa spolu s dokladom o kúpe zariadenia láskavo obráťte na predajcu alebo na najbližší autorizovaný zákaznícky servis.

Náhradné diely

Používajte výhradne originálne náhradné diely značky KÄRCHER. Prehľad náhradných dielov nájdete na konci tohto prevádzkového návodu.

Bezpečnostné pokyny

- *Toto zariadenie nie je určené na to, aby ho používali osoby s obmedzenými fyzickými, zmyslovými alebo duševnými schopnosťami. Zariadenie nesmú používať deti ani osoby neznať.*
Deti by mali byť pod dozorom, aby sa zaistilo, že sa so zariadením nehrajú.
- *Počas čistiacich činností sa musia osoby a predmety udržiavať v dostatočnej vzdialenosti od oblasti čistenia.*
- *Rešpektujte národné a lokálne predpisy o čistení automobilov.*
- *Rešpektujte bezpečnostné pokyny k vášmu vysokotlakovému čističu.*
- *Maximálna teplota vody 60 °C (rešpektujte pokyny pre vysokotlakový čistič).*
- *Používajte iba čistiace prostriedky firmy KÄRCHER, používanie iných čistiacich prostriedkov alebo chemikálií môže ohroziť bezpečnosť prístroja.*

Popis prístroja

Ak niektoré diely chýbajú, alebo ak zistíte škody vzniknuté pri preprave, informujte prosím o tom predajcu.

Obrázky nájdete na vyklápajúcej sa strane!



Obrázok 1

- 1 Dýza ošetrovacieho prostriedku
- 2 Nádoba na ošetrovací prostriedok
- 3 Otočné koleso
- 4 Žliabok rukoväte
- 5 Ochranná mriežka pre čistiacu hlavu
- 6 2 x vysokotlaková dýza, žltá
- 7 2 x vysokotlaková dýza, čierna
- 8 2 x vysokotlaková dýza, oranžová (už namontovaná)
- 9 Čistiaca hlava
- 10 Kĺb na nastavenie výšky
- 11 Zaisťovacia matica
- 12 Prípojka ocelevej rúrky
- 13 Oceleové rúrky
- 14 Držiak s ocelevými rúrkami
- 15 Zadný nosič
- 16 Vosk na podvozok (250 ml)

Príprava

Namontujte trysky

Zvoľte dýzy podľa používaného vysokotlakového čističa.

K 2: Použite žlté vysokotlakové dýzy

K 3, K 4, K 5: Použite čierne vysokotlakové dýzy

K 6, K 7: Použite oranžové vysokotlakové dýzy (sú už namontované)

Obrázok 2

→ Odstráňte ochrannú mriežku z čistiacej hlavy.

Obrázok 3

→ Odstráňte svorku na upevnenie hubice.

→ Vytiahnite nepotrebnú vysokotlakovú hubicu.

→ Vyberte a zatlačte potrebnú vysokotlakovú hubicu podľa používaného typu vysokotlakového čističa.

→ Zasuňte svorku a zaistite vysokotlakovú hubicu.

→ Nasadte ochrannú mriežku a zaistite ju svorkami

Zmontujte podlahový čistič

Obrázok 4

→ Vytiahnite obe vonkajšie oceleové rúrky z ich upevnenia, budete ich ešte neskôr potrebovať.

Obrázok 5

→ Vyskrutkujte úplne nastavovaciu maticu na rozvode čistiacej hlavy.

→ Natlačte oceleovú rúrku na prípojku, otočte o 90° až na doraz.

→ Riadne zaskrutkujte nastavovaciu maticu a zaistite spoj.

Obrázok 6

→ Natlačte zadný nosník na oceleovú rúrku, otočte o 90° až na doraz. Zaistite nastavovaciu maticou.

Obrázok 7

→ Natlačte obe oceleové rúrky na zadný nosník, otočte o 90° až na doraz. Zaistite nastavovacími maticami.

Podlahový čistič je teraz pripravený k práci a pripojeniu k vysokotlakovému čističu KÄRCHER.

Upozornenie: Čistenie spodku vozidla by sa malo vykonávať pred všeobecným čistením automobilu.

Uvedenie do prevádzky

- Spustíte vysokotlakový čistič do prevádzky podľa návodu na obsluhu.

Obrázok 8

- Nasuňte ručnú striekaciu pištoľ na oceľové rúrky, otočte o 90° až na doraz. Zaisťte nastavovacou maticou.

Obsluha

Upozornenie: Pred začiatkom obsluhy si prečítajte a dodržiavajte bezpečnostné pokyny!

Čistenie spodku vozidla

- Zapnite vysokotlakové čistiace zariadenie.

Obrázok 9

Nastavenie výšky čistiacej hlavy:

- Podržte čistiacu hlavu pri žliabku rukoväte a nastavte potrebnú výšku vytiahnutím alebo zatlačením.

Obrázok 10

- Zasuňte podlahový čistič pod spodok vozidla.
- Odblokujte páčku ručnej striekacej pištole (pozri prevádzkový návod vysokotlakového čističa).
- Stlačte páčku ručnej striekacej pištole a začnite s čistením (pozri prevádzkový návod vysokotlakového čističa).

Upozornenie: Podlahový čistič so svojimi pohyblivými ríadiacimi kolieskami sa dá bez väčšej námahy zasunúť pod vozidlo. Ak by sa niekedy zasekol, nepoužívajte násilie.

Starostlivosť o spodok vozidla

Pomocou dýzy čistiaceho prostriedku sa dá po umytí spodku vozidla naniesť ošetrovací prostriedok na konzervovanie.

Treba dodržiavať pokyny uvedené na fľaši ošetrovacieho prostriedku.

Obrázok 11

- Používajte dýzu s ošetrovacím prostriedkom namiesto čistiacej hlavy.

- Naplňte 0,2 litra ošetrovacieho prostriedku do nádoby na ošetrovací prostriedok.

Spotrebujte úplne obsah nádoby pri ošetrovaní spodku vozidla, ošetrovací prostriedok sa nesmie dostať späť do fľaše.

- Ďalší postup pozri v "Čistení spodku vozidla".

Ukončenie prevádzky

Po ukončení čistiacich a ošetrovacích činností vyčistite čistiacu hlavu a podlahový čistič:

- Vyberte ručnú striekaciu pištoľ z oceľovej rúrky.

Obrázok 12

- Stlačte páčku ručnej striekacej pištole a vyčistite podlahový čistič pomocou jemného prúdu vody.
- Po čistení vypnite vysokotlakový čistič.
- Odskrutkujte prázdnu nádobu na ošetrovací prostriedok z dýzy na ošetrovací prostriedok.
- Dýzu a nádobu na ošetrovací prostriedok čistite pod tečúcou vodou dovtedy, kým sa neodstránia všetky zvyšky ošetrovacieho prostriedku.

Uskladnenie

Podlahový čistič sa môže skladovať pre úsporu miesta v zavesenom stave.

- Upevnite obe oceľové rúrky svorkami do držiaka.

Obrázok 13

- Zaveste podlahový čistič na hák na stenu alebo do organizéra KÄRCHER (zvlášťne príslušenstvo, č. objednávky 2.641-630.0).

Pregled sadržaja

Opće napomene	HR	5
Sigurnosni napuci	HR	5
Opis uređaja	HR	6
Priprema	HR	6
Stavljanje u pogon	HR	7
Rukovanje	HR	7
Kraj rada	HR	7



Prije prve uporabe Vašeg uređaja pročitajte ove originalne radne upute, postupajte prema njima i sačuvajte ih za kasniju uporabu ili za sljedećeg vlasnika.

Namjensko korištenje

Čistač donjeg dijela podvozja može se koristiti sa svim Kärcherovim Consumer visokotlačnim čistačima.

Nije prikladan za profesionalnu primjenu.

- Čistač donjeg dijela podvozja prikladan je za visokotlačno čišćenje standardnih automobila, autodomova i terenskih vozila.

Zbog svoje minimalne konstrukcijske visine od oko 11 cm čišćenje nižih automobila moguće je samo pod određenim okolnostima.

Opće napomene

Zaštita okoliša

Pozor!

Prilikom radova sa čistačem donjeg dijela podvozja, valja se pobrinuti za odvođenje onečišćene vode u kanalizacijski sustav koji je priključen na postrojenje za pročišćavanje.



Materijali ambalaže se mogu reciklirati. Molimo Vas da ambalažu ne odlažete u kućne otpatke, već ih predajte kao sekundarne sirovine.



Stari uređaji sadrže vrijedne materijale koji se mogu reciklirati te bi ih stoga trebalo predati kao sekundarne sirovine. Stoga Vas molimo da stare uređaje

zbrinete preko odgovarajućih sabirnih stavova.

Napomene o sastojcima (REACH)

Aktualne informacije o sastojcima možete pronaći na stranici:

www.kaercher.com/REACH

Jamstvo

U svakoj zemlji važe jamstveni uvjeti koje je izdala naša nadležna organizacija za distribuciju. Eventualne smetnje na stroju za vrijeme trajanja jamstva uklanjamo besplatno ukoliko je uzrok greška u materijalu ili proizvodnji. U slučaju koji podliježe garanciji obratite se, uz prilaganje potvrde o kupnji, Vašem prodavaču ili najbližoj ovlaštenoj servisnoj službi.

Pričuvni dijelovi

Upotrebljavajte samo originalne KÄRCHER-Rove pričuvne dijelove. Pregled pričuvnih dijelova naći ćete na kraju ovih uputa za rad.

Sigurnosni napuci

- *Ovaj uređaj nije namijenjen za upotrebu od strane osoba s ograničenim tjelesnim, osjetilnim ili psihičkim sposobnostima.*

Uređajem ne smiju rukovati djeca ili neosposobljene osobe.

Nadgledajte djecu kako bi ste bili sigurni da se igraju s uređajem.

- *Tijekom čišćenja udaljite sve osobe i predmete iz područja opasnosti..*
- *Treba uvažavati nacionalne i mjesne propise o čišćenju automobila.*
- *Pridržavajte se svih sigurnosnih naputaka Vašeg visokotlačnog čistača.*
- *Maksimalna temperatura vode 60°C (pridržavate naputaka proizvođača visokotlačnog čistača).*
- *Koristite samo sredstva za njegu proizvođača KÄRCHER, budući da uporaba drugih sredstava ili kemikalija može smanjiti sigurnost uređaja.*

Opis uređaja

Ako pribor nedostaje ili je oštećen pri transportu obavijestite o tome svog prodavača.

Slike pogledajte na preklapnoj stranici!



Slika **1**

- 1 Sapnica za nanošenje sredstva za njegu
- 2 Spremnik sredstva za njegu
- 3 Kotačići
- 4 Udubljenje za držanje
- 5 Zaštitna rešetka za blok čistača
- 6 2 žute visokotlačne sapnice
- 7 2 crne visokotlačne sapnice
- 8 2 narančaste (već ugrađene) visokotlačne sapnice
- 9 Blok čistača
- 10 Zglob za namještanje visine
- 11 Blokirna matica
- 12 Priključak cijevi za prskanje
- 13 Cijevi za prskanje
- 14 Držać sa cijevima za prskanje
- 15 Stražnji nosač
- 16 Vosak za podvozje (250 ml)

Priprema

Montaža mlaznica

Odaberite sapnice u skladu s korištenim visokotlačnim čistačem.

K 2: Koristite žute visokotlačne sapnice.

K 3, K 4, K 5: Koristite crne visokotlačne sapnice.

K 6, K 7: Koristite narančaste visokotlačne sapnice (već su montirane).

Slika **2**

→ Skinite zaštitnu rešetku s bloka čistača.

Slika **3**

- Uklonite stezaljku za držanje sapnica.
- Izvucite nepotrebnu visokotlačnu sapnicu.
- Odaberite i utisnite potrebnu visokotlačnu sapnicu u skladu s korištenim uređajem.
- Utaknite stezaljku i učvrstite visokotlačnu sapnicu.

→ Umetnite zaštitnu rešetku i učvrstite stezaljkom.

Sastavite čistač donjeg dijela podvozja.

Slika **4**

→ Obje vanjske cijevi za prskanje skinite s prihvatnika; trebat će Vam kasnije.

Slika **5**

- Zapornu maticu na priključku vodilice bloka čistača odvijte do kraja.
- Cijev za prskanje pritisnite na priključak pa okrenite za 90° do graničnika.
- Zategnite zapornu maticu i fiksirajte spoj.

Slika **6**

→ Stražnji nosač pritisnite na cijev za prskanje pa okrenite za 90° do graničnika. Osigurajte zapornom maticom.

Slika **7**

→ Obje cijevi za prskanje natakните na stražnji nosač pa okrenite za 90° do graničnika. Osigurajte zapornim maticama.

Čistač donjeg dijela podvozja je sada spreman za rad i priključivanje na Kärcherov visokotlačni čistač.

Napomena: Prilikom pranja automobila najprije treba očistiti donji dio podvozja.

Stavljanje u pogon

→ Pokrenite visokotlačni čistač u skladu s uputama za rad.

Slika 8

→ Ručnu prskalicu visokotlačnog čistača natakните na cijevi za prskanje pa okrenite za 90° do graničnika. Osigurajte za-pornom maticom.

Rukovanje

Napomena: Prije rada s uređajem pročitajte sigurnosne napomene i pridržavajte ih se!

Čišćenje donjeg dijela podvozja

→ Uključite visokotlačni čistač.

Slika 9

Namještanje visine bloka čistača:

→ Držite blok čistača za predviđeno udu-bljenje pa ga povlačenjem odnosno gu-ranjem postavite na željenu visinu.

Slika 10

→ Čistač donjeg dijela podvozja gurnite pod vozilo.

→ Otkočite polugu ručne prskalice (pogle-dajte upute za rad visokotlačnog čista-ča).

→ Pritisnite polugu ručne prskalice i za-počnite čišćenje (pogledajte upute za rad visokotlačnog čistača).

Napomena: Čistač donjeg dijela podvozja se sa svojom pokretnim upravljačkim kota-čićima može jednostavno podvesti pod vo-zilo. Ako zapne, nemojte koristiti silu.

Njega donjeg dijela podvozja

Nakon pranja donjeg dijela podvozja, po-moću odgovarajuće sapnice nanosi se sredstvo za njegu.

Pridržavajte se napomena navedenih na boci sredstva za njegu.

Slika 11

→ Koristite sapnicu za nanošenje sredstva za njegu umjesto bloka čistača.

→ U spremnik sredstva za njegu ulijte 0,2 litre sredstva.

Prilikom čišćenja potrošite svo sredstvo iz spremnika, jer se ono ne smije vratiti natrag u bocu.

→ Opise ostalih postupaka potražite pod "Čišćenje donjeg dijela podvozja".

Kraj rada

Po završetku čišćenja vozila, očistite sa-pnicu sredstva za njegu, blok čistača i čistač donjeg dijela podvozja:

→ Odvijte ručnu prskalicu sa cijevi za pr-skanje.

Slika 12

→ Pritisnite polugu ručne prskalice pa či-stač donjeg dijela podvozja operite pod slabim vodenim mlazom.

→ Nakon čišćenja isključite visokotlačni či-stač.

→ Prazan spremnik sredstva za njegu od-vijte sa sapnice.

→ Sapnicu i spremnik sredstva za njegu operite u tekućoj vodi tako da se uklone svi ostaci sredstva.

Odlaganje

Čistač donjeg dijela podvozja može se ču-vati u ovješanom stanju kako bi zauzimao što manje prostora.

→ Obje cijevi za prskanje zakvačite o dr-žač.

Slika 13

→ Objesite čistač donjeg dijela podvozja o kuku na zidu ili skladišni sustav proizvo-đača KÄRCHER (poseban pribor, kata-loški br. 2.641-630.0).

Pregled sadržaja

Opšte napomene	SR	5
Sigurnosne napomene	SR	5
Opis uređaja	SR	6
Priprema	SR	6
Stavljanje u pogon	SR	7
Rukovanje	SR	7
Kraj rada	SR	7



Pre prve upotrebe Vašeg uređaja pročitajte ove originalno uputstvo za rad, postupajte prema njemu i sačuvajte ga za kasniju upotrebu ili za sledećeg vlasnika.

Namensko korišćenje

Čistač donjeg dela karoserije može se koristiti sa svim Kärcher-ovim Consumer visokopritisnim uređajima za čišćenje.

Nije prikladan za profesionalnu primenu.

- Čistač donjeg dela karoserije je prikladan za čišćenje uobičajenih automobila, terenskih vozila, kamp kućica i autodomova pod visokim pritiskom.
Zbog minimalne konstrukcije visine od oko 11 cm čišćenje nižih automobila moguće je samo uslovno.

Opšte napomene

Zaštita životne sredine

Pažnja!

Prilikom radova sa čistačem donjeg dela karoserije, treba paziti da se zaprljana voda sprovodi u kanalizacioni sistem koji je priključen na postrojenje za prečišćavanje.



Ambalaža se može ponovo preraditi. Molimo Vas da ambalažu ne bacate u kućne otpatke nego da je dostavite na odgovarajuća mesta za ponovnu preradu.



Stari uređaji sadrže vredne materijale sa sposobnošću recikliranja i treba ih dostaviti za ponovnu preradu. Stoga stare uređaje odstranjajte preko primerenih sabirnih sistema.

Napomene o sastojcima (REACH)

Aktuelne informacije o sastojcima možete pronaći na stranici:

www.kaercher.com/REACH

Garancija

U svakoj zemlji važe garantni uslovi koje je izdala naša nadležna distributivna organizacija. Eventualne smetnje na uređaju za vreme trajanja garancije uklanjamo besplatno, ukoliko je uzrok greška u materijalu ili proizvodnji. U slučaju koji podleže garanciji obratite se sa potvrdom o kupovini Vašem prodavcu ili najbližoj ovlašćenoj servisnoj službi.

Rezervni delovi

Upotrebljavajte samo originalne rezervne delove firme KÄRCHER. Pregled rezervnih delova naći ćete na kraju ovog uputstva za rad.

Sigurnosne napomene

- *Ovaj uređaj nije predviđen da njime rukuju osobe sa smanjenim fizičkim, senzornim ili mentalnim mogućnostima opažanja.
Uređajem ne smeju da rukuju deca, maloletne ili neosposobljene osobe. Deca se moraju nadgledati kako bi se sprečilo da se igraju s uređajem.*
- *Tokom čišćenja udaljite sve osobe i predmete iz područja opasnosti..*
- *Poštujte nacionalne i lokalne propise vezane za čišćenje automobila.*
- *Pridržavajte se svih sigurnosnih napomena Vašeg visokopritisnog uređaja za čišćenje.*
- *Maksimalna temperatura vode 60°C (pridržavate uputstava proizvođača visokopritisnog uređaja za čišćenje).*
- *Koristite samo sredstva za negu proizvođača KÄRCHER, budući da upotreba drugih deterdženata ili hemikalija može ugroziti bezbednost uređaja.*

Opis uređaja

Ako pribor nedostaje ili je došlo do oštećenja prilikom transporta, molimo da o tome obavestite svog prodavca.

Slike pogledajte na preklopnj stranici!



Slika **1**

- 1 Mlaznica za nanošenje sredstva za negu
- 2 Posuda sredstva za negu
- 3 Upravljački točkić
- 4 Udubljenje za držanje
- 5 Zaštitna rešetka za blok čistača
- 6 2 žute visokopritisne mlaznice
- 7 2 crne visokopritisne mlaznice
- 8 2 narandžaste (već ugrađene) visokopritisne mlaznice
- 9 Blok čistača
- 10 Zglob za podešavanje visine
- 11 Blokirna navrtka
- 12 Priključak cevi za prskanje
- 13 Cevi za prskanje
- 14 Držač sa cevima za prskanje
- 15 Zadnji nosač
- 16 Vosak za karoseriju (250 ml)

Priprema

Montaža mlaznica

Odaberite mlaznice u skladu sa korišćenim visokopritisnim uređajem za čišćenje.

K 2: Koristite žute visokopritisne mlaznice.

K 3, K 4, K 5: Koristite crne visokopritisne mlaznice.

K 6, K 7: Koristite narandžaste visokopritisne mlaznice (već su montirane).

Slika **2**

→ Skinite zaštitnu rešetku s bloka čistača.

Slika **3**

- Uklonite kopču za držanje mlaznica.
- Izvucite nepotrebnu visokopritisnu mlaznicu.
- Odaberite i utisnite potrebnu visokopritisnu mlaznicu u skladu sa korišćenim uređajem.

- Utaknite kopču i učvrstite visokopritisnu mlaznicu.
- Umetnite zaštitnu rešetku i učvrstite stezaljkom.

Sastavite čistač donjeg dela karoserije.

Slika **4**

→ Obe spoljašnje cevi za prskanje skinite s prihvatnika; trebaće Vam kasnije.

Slika **5**

- Blokirnu navrtku na priključku vodilice bloka čistača odvijte do kraja.
- Cev za prskanje pritisnite na priključak pa okrenite za 90° do graničnika.
- Zategnite blokirnu navrtku i fiksirajte spoj.

Slika **6**

→ Zadnji nosač pritisnite na cev za prskanje pa okrenite za 90° do graničnika. Osigurajte blokirnom navrtkom.

Slika **7**

→ Obe cevi za prskanje natakните na zadnji nosač pa okrenite za 90° do graničnika. Osigurajte blokirnim navrtkama.

Čistač donjeg dela karoserije je sada spreman za rad i priključivanje na Kärcherov visokopritisni uređaj za čišćenje.

Napomena: Prilikom pranja automobila najpre treba očistiti donji deo karoserije.

Stavljanje u pogon

- Pokrenite visokopritisni uređaj za čišćenje u skladu sa uputstvom za rad.

Slika 8

- Ručnu prskalicu visokopritisnog uređaja za čišćenje natakните na cevi za prskanje pa okrenite za 90° do graničnika. Osigurajte blokirnom navrtkom.

Rukovanje

Napomena: Pre rada s uređajem pročitajte sigurnosne napomene i pridržavajte ih se!

Čišćenje donjeg dela karoserije

- Uključite visokopritisni uređaj za čišćenje.

Slika 9

Podešavanje visine bloka čistača:

- Držite blok čistača za predviđeno udubljenje pa ga povlačenjem odnosno guranjem postavite na željenu visinu.

Slika 10

- Čistač donjeg dela karoserije gurnite pod vozilo.
- Otkočite polugu ručne prskalice (pogledajte uputstvo za rad visokopritisnog uređaja za čišćenje).
- Pritisnite polugu ručne prskalice i započnite čišćenje (pogledajte uputstvo za rad visokopritisnog uređaja za čišćenje).

Napomena: Čistač donjeg dela karoserije se sa svojom pokretnim upravljačkim točkicama može jednostavno podvesti pod vozilo. U slučaju da se zaglavi, nemojte koristiti silu.

Nega donjeg dela karoserije

Nakon pranja donjeg dela karoserije, pomoću odgovarajuće mlaznice nanosi se sredstvo za negu.

Pridržavajte se napomena navedenih na boci sredstva za negu.

Slika 11

- Koristite mlaznicu za nanošenje sredstva za negu umesto bloka čistača.
- U posudu sredstva za negu ulijte 0,2 litra sredstva. Prilikom čišćenja potrošite svo sredstvo koje ste sipali u posudu, jer se ono ne sme vratiti nazad u bocu.
- Opise ostalih postupaka potražite pod "Čišćenje donjeg dela karoserije".

Kraj rada

Po završetku čišćenja vozila, očistite mlaznicu sredstva za negu, blok čistača i čistač donjeg dela karoserije:

- Odvijte ručnu prskalicu sa cevi za prskanje.

Slika 12

- Pritisnite polugu ručne prskalice pa čistač donjeg dela karoserije operite slabim mlazom vode.
- Nakon čišćenja isključite visokopritisni uređaj za čišćenje.
- Praznu posudu sredstva za negu odvijte s mlaznice.
- Mlaznicu i posudu sredstva za negu operite pod mlazom vode tako da se speru svi ostaci sredstva.

Odlaganje

Čistač donjeg dela karoserije može se čuvati okačen tako da zauzima malo prostora.

- Obe cevi za prskanje zakačite o držač.

Slika 13

- Okačite čistač donjeg dela karoserije o kuku na zidu ili skladišni sistem proizvođača KÄRCHER (poseban pribor, kataloški br. 2.641-630.0).

Съдържание

Общи указания	5
Указания за безопасност	5
Описание на уреда	6
Подготовка	6
Пускане в експлоатация	7
Обслужване	7
Край на работата	8



Преди първото използване на Вашия уред прочетете това оригинално инструкция упътване за работа, действайте според него и го запазете за по-късно използване или за следващия притежател.

Употреба по предназначение

Приспособлението за почистване на основи на подове може да бъде използвано с всички уреди за почистване с високо налягане на KÄRCHER.

То не е подходящо за промишлено използване.

- Приспособлението за почистване на основи на подове е подходящо за почистване с високо налягане на основите на подове на всички стандартни автомобили/джипове, каравани и кемпери.

Поради минималната конструктивна височина от ок. 11 см почистването на по-ниски автомобили е възможно само при определени условия.

Общи указания

Опазване на околната среда

⚠ Внимание!

При работа с устройството за почистване на основи на подове гарантирайте, че всичката получаваща се мръсна вода се влива в обществената канализация с връзка към пречиствателна уредба.



Опаковъчните материали могат да се рециклират. Моля не хвърляйте опаковките при домашните отпадъци, а ги предайте на вторични суровини с цел повторна употреба.



Старите уреди съдържат ценни материали, подлежащи на рециклиране, които могат да бъдат употребени повторно. Поради това моля отстранявайте старите уреди, използвайки подходящи за целта системи за събиране.

Указания за съставките (REACH)

Актуална информация за съставките ще намерите на:

www.kaercher.com/REACH

Гаранция

Във всяка страна важат гаранционните условия, публикувани от оторизираната от нас дистрибуторска фирма. Евентуални повреди на Вашия уред ще отстраним в рамките на гаранционния срок безплатно, ако се касае за дефект в материалите или при производство. В гаранционен случай се обърнете към дистрибутора или най-близкия оторизиран сервиз, като представите касовата бележка.

Резервни части

Използвайте само оригинални резервни части на KÄRCHER. Списък на резервните части ще намерите в края на настоящото Упътване за работа.

Указания за безопасност

- *Този уред не е предназначен за обслужване от лица с ограничени физически, сензорни или умствени способности.*

Уредът не трябва да се използва от деца, младежи или неоторизирани лица.

Децата трябва да бъдат под надзор, за да се гарантира, че няма да играят с уреда.

- По време на дейностите по почистването дръжте хората и предметите далече от зоната на почистване.
- Моля спазвайте националните и местните разпоредби за почистване на автомобили.
- Съблюдавайте указанията за безопасност на Вашия уред за почистване с високо налягане.
- Максимална температура на водата 60 °C (спазвайте указанията на Вашия уред за почистване под високо налягане).
- Използвайте само препарати за поддръжка на KÄRCHER, използването на други почистващи препарати или химикали може да влоши на деждността и безопасността на уреда.

Описание на уреда

При липсващи принадлежности или при транспортни щети моля уведомете Вашия търговец.

Вижте схемите на разгънатата страница!



Фигура **1**

- 1 Дюза за препарат за поддръжка
- 2 Резервоар за препарат за поддръжка
- 3 Водеща ролка
- 4 Удълбочение за хващане
- 5 Защитна решетка за почистваща глава
- 6 2 x дюзи за високо налягане, жълти
- 7 2 x дюзи за високо налягане, черни
- 8 2 x дюзи за висока налягане, оранжеви (вече монтирани)
- 9 Почиваща глава
- 10 Шарнир за регулиране на височината
- 11 Фиксираща гайка
- 12 Свързване на тръбите за разпръскване
- 13 Тръби за разпръскване
- 14 Носач с тръби за разпръскване
- 15 Заден носач

16 Вакса за основи на подове (250 ml)

Подготовка

Монтирайте дюзата

Изберете дюзите в съответствие с използвания уред за почистване с високо налягане.

К 2: Използване на жълти дюзи за високо налягане

К 3, К 4, К 5: Използване на черни дюзи за високо налягане

К 6, К 7: Използване на оранжеви дюзи за високо налягане (вече са монтирани)

Фигура **2**

→ Свалете защитната решетка на почистващата глава.

Фигура **3**

→ Отстранете скобата за закрепване на дюзата.

→ Изтеглете ненужната дюза високо налягане.

→ Изберете необходимата дюза високо налягане в съответствие с използвания уред за почистване с високо налягане и я притиснете

→ Поставете скобата и осигурете дюзата високо налягане.

→ Поставяне на защитната решетка и подсигуриране с кламер

Монтаж на устройството за почистване на основи на подове

Фигура **4**

→ Изтеглете двете външни тръби за разпръскване от поемането, те ще бъдат необходими по-късно.

Фигура **5**

→ Завъртете фиксиращата гайка на свързването на водача на почистващата глава докрай назад.

→ Притиснете разпръскващата глава към извода, завъртете на 90° до упор.

→ Затегнете фиксиращата гайка и подсигурете връзката.

Фигура 6

→ Притиснете задния носач към тръбата за разпръскване, завъртете на 90° до упор. Подсигурете с фиксиращата гайка.

Фигура 7

→ Поставете двете тръби за разпръскване към задния носач, завъртете на 90° до упор. Подсигурете с фиксиращи гайки.

Сега устройството за почистване на основи на подове е готово за работа и свързване към уред за почистване с високо налягане на KÄRCHER.

Указание: Почистването на основи на подове трябва да се извършва преди общото почистване на автомобилите.

Пускане в експлоатация

→ Пуснете в експлоатация уреда за работа с високо налягане в съответствие с упътването за работа.

Фигура 8

→ Поставете пистолета за ръчно пръскане на уреда за почистване с високо налягане на тръбите за разпръскване, завъртете на 90° до упор. Подсигурете с фиксиращата гайка.

Обслужване

Указание: Моля преди обслужване прочетете и вземете под внимание указанията за безопасност!

Почистване на основи на подове

→ Включете уреда за почистване под високо налягане.

Фигура 9

Настройване на височината на почистващата глава:

→ Хванете почистващата глава за удълбочаването за хващате и посредством изтегляне респ. притискайте настройте на желаната височина.

Фигура 10

→ Поставете приспособлението за почистване на основи на подове под основата на пода на превозното средство.

→ Деблокирайте лоста на пистолета за ръчно пръскане (вижте упътването за работа на уреда за почистване с високо налягане).

→ Натиснете лоста на пистолета за ръчно пръскане и започнете с почистването (вижте упътването за работа на уреда за почистване с високо налягане).

Указание: Устройството за почистване на основи на подове може без прилагане на голяма сила да се избута на подвижните си водещи колела под превозното средство. Ако се случи да заседне, моля не използвайте сила.

Поддръжка на основи на подове

С дюзата за препарат за поддръжка след измиване на основата на пода може да се нанесе препарат за консервиране.

Трябва да се спазват указанията на бутилката за препарат за поддръжка.

Фигура 11

→ Използвайте дюзата за препарат за поддръжка вместо почистващата глава.

→ Налейте 0,2 л препарат за поддръжка в резервоара за препарат за поддръжка.

При поддръжка на основи на подове използвайте целия пълнеж на резервоара, препаратът за поддръжка не бива да се излива обратно в бутилката.

→ Други начини на изпълнение вижте в "Почистване на основи на подове".

Край на работата

След приключване на работите по почистването почистете дюзата за препарат за поддръжка, почистващата глава и устройството за почистване на основи на подове.

→ Отделете пистолета за ръчно пръскане от тръбата за разпръскване.

Фигура 12

→ Натиснете лоста на пистолета за ръчно пръскане и почистете устройството за почистване на основи на подове с лека водна струя.

→ След почистването изключете уреда за работа под налягане.

→ Развийте празния резервоар за препарат за поддръжка от дюзата за препарат за поддръжка.

→ Почистете дюзата за препарат за поддръжка и резервоара за препарат за поддръжка под течаща вода, докато бъдат отстранени всички остатъци от препаратата за поддръжка.

Съхранение

Приспособлението за почистване на основи на подове може да се съхранява окачено за икономия на място.

→ Захванете двете тръби за разпръскване в носача.

Фигура 13

→ Окачете устройството за почистване на основи на подове в стенната кука на органайзера на KÄRCHER (специална принадлежност, № за поръчка 2.641-630.0).

Sisukord

Üldmärkusi	ET	5
Ohutusalsed märkused	ET	5
Seadme osad	ET	6
Ettevalmistus	ET	6
Kasutuselevõtt	ET	7
Käsitsemine	ET	7
Töö lõpetamine	ET	7



Enne sesadme esmakordset kasutuselevõttu lugege läbi algupärane kasutusjuhend, toimige sellele vastavalt ja hoidke see hilisema kasutamise või uue omaniku tarbeks alles.

Sihipärane kasutamine

Põhjapuhastit on võimalik kasutada koos kõigi KÄRCHER Consumer'i kõrgrõhu-puhastusseadmetega.

See ei sobi kommertskasutuseks.

- Põhja puhastaja sobib tavaliste autode/maasturite ja haagissuvilate põhja kõrgsurvepesuks.

Kuna minimaalne kõrgus on u. 11 cm, on madalamate autode puhastamine võimalik vaid tinglikult.

Üldmärkusi

Keskkonnakaitse

Tähelepanu!

Põhjapuhastiga töötades kontrollige, et tekiv must vesi suunatakse kanalisatsiooni, mis on ühendatud puhastusseadmetega.



Pakendmaterjalid on taaskasutatavad. Palun ärge visake pakendeid majapidamisprahi hulka, vaid suunake need taaskasutusse.



Vanad seadmed sisaldavad taaskasutatavaid materjal, mis tuleks suunata taaskasutusse. Palun likvideerige vanad seadmed seetõttu vastavate kogumissüsteemide kaudu.

Märkusi koostisainete kohta (REACH)

Aktuaalse info koostisainete kohta leiate aadressilt:

www.kaercher.com/REACH

Garantii

Igas riigis kehtivad meie volitatud müügiesindaja antud garantiitingimused. Seadmel esinevad rikked kõrvaldame garantiiajal tasuta, kui põhjuseks on materjali- või valmistusviga. Garantiijuhtumi korral palume pöörduda müüja või lähima volitatud klienditeenistuse poole, esitades ostu tõendava dokumendi.

Varuosad

Kasutage eranditult KÄRCHERi originaalvaruosi. Varuosade loend on käesoleva kasutusjuhendi lõpus.

Ohutusalsed märkused

- *See seade ei ole ette nähtud kasutamiseks isikute poolt, kelle füüsilised, sensoorsed või vaimsed võimed on piiratud.*

Lapsed ega instrueerimata isikud ei tohi seadmega töötada.

Lapsi tuleb jälgida, kontrollimaks, et nad seadmega ei mängi.

- *Puhastustööde ajal ei tohi puhastusalas viibida inimesei ega objekte.*
- *Palume autoseid puhastades järgida riigis kehtivaid ja kohalikke eeskirju.*
- *Järgige oma kõrgrõhu-puhastusseadme ohutusviiteid.*
- *Vee maksimaalne temperatuur on 60 °C (järgige oma kõrgrõhu-puhastusseadme juhendeid).*
- *Kasutage ainult KÄRCHERi hooldusvahendeid. Muude puhastusvahendite või kemikaalide kasutamine võib vähendada seadme ohutust.*

Seadme osad

Kui tarvikuid on puudu või transpordikahjustuste korral teatage palun kaupmehele.

Jooniseid vt volditava lheküljel!



Joonis 1

- 1 Hooldusvahendi otsak
- 2 Hooldusvahendi paak
- 3 Juhtratas
- 4 Tõstmissüvend
- 5 Puhastuspea kaitsevõre
- 6 2 x kõrgsurveotsak, kollane
- 7 2 x kõrgsurveotsak, must
- 8 2 x kõrgsurveotsak, oranž (juba paigaldatud)
- 9 Puhastuspea
- 10 Liigend kõrguse reguleerimiseks
- 11 Fikseerimismutter
- 12 Joatorude liitmik
- 13 Joatoru
- 14 Hoidik koos joatoruga
- 15 Tagumine kandur
- 16 Põhja vaha (250 ml)

Ettevalmistus

Düüside paigaldamine

Valige kasutatavale kõrgsurvepesurile vastavad otsakud.

K 2: Kasutage kollaseid kõrgsurveotsakuid

K 3, K 4, K 5: Kasutage musti kõrgsurveotsakuid

K 6, K 7: Kasutage oranže kõrgsurveotsakuid (juba paigaldatud)

Joonis 2

→ Eemaldage puhastuspea küljest kaitsevõre.

Joonis 3

→ Võtke ära otsaku kinnitusklamber.

→ Tõmmake välja mittevajalik kõrgsurveotsak.

→ Vajalik kõrgsurveotsak tuleb välja valida ja sisestada vastavalt kasutatavale kõrgsurvepesurile.

→ Torgake klamber kohale ja fikseerige kõrgsurveotsak.

→ Pange kaitsevõre kohale ja kinnitage klambriga

Põhjapuhasti kokkupanek

Joonis 4

→ Tõmmake mõlemad välimised joatorud pesast välja, neid on hiljem veel vaja.

Joonis 5

→ Keerake puhastuspea juhiku liitmikul olev seademutter lõpuni tagasi.

→ Suruge joatoru liitmikule, keerake 90° lõpuni.

→ Keerake sedemutter kinni ja fikseerige ühendus.

Joonis 6

→ Suruge tagumine kandur joatorule, keerake 90° lõpuni. Fikseerige seademitriega.

Joonis 7

→ Torgake mõlemad joatorud tagumisele kandurile, keerake 90° lõpuni. Fikseerige seademitritega.

Põhjapuhasti on nüüd töötamiseks ja KÄRCHERI kõrgsurvepesuriga ühendamiseks ette valmistatud.

Märkus: Põhi tuleks puhastada enne auto üldist puhastmist.

Kasutuselevõtt

→ Pange kõrgsurvepesur vastavalt kasutusjuhendile tööle.

Joonis 8

→ Torgake kõrgsurvepesuri pesupüstol joatoruddele, keerake 90° lõpuni. Fikseerige seademetriga.

Käsitsemine

Märkus: Enne kasutamist palume lugeda ohutusnõudeid ja neid järgida!

Põhja puhastamine

→ Lülitage kõrgsurvepesur sisse.

Joonis 9

Puhastuspea kõrguse reguleerimine.

→ Hoidke kinni puhastuspea tõstmissüvendist ja seadke tõmmates või surudes soovitud kõrgusele.

Joonis 10

→ Lükake põhjapuhasti sõiduki põhja alla.

→ Vabastage pesupüstoli hoob lukustusest (vt kõrgsurvepesuri kasutusjuhendit).

→ Vajutage pesupüstoli hoovale ja hakake puhastama (vt kõrgsurvepesuri kasutusjuhendit).

Märkus: Põhjahuhastit saab tänu liikuvatele rullidele ilma jõudu rakendamata sõiduki all liigutada. Kui puhasti peaks kinni jääma, ärge rakendage jõudu.

Põhja hooldamine

Hooldusvahendi otsakuga saab pärast põhja puhastamist kanda peale konserveerivat hooldusvahendit.

Järgida tuleb hooldusvahendi puhdelil olevaid märkusi.

Joonis 11

→ Kasutage puhastuspea asemel hooldusvahendi otsakut.

→ Valage 0,2 l hooldusvahendit hooldusvahendi paaki.

Kasutage paagitäis põhja puhastades täielikult ära. Hooldusvahendit ei tohi pudelisse tagasi valada.

→ Edasist toimimisviisi vt osast "Põhja puhastamine".

Töö lõpetamine

Pärast puhastustööde lõppu puhastage hooldusvahendi otsakut, puhastuspead ja põhjapuhastit.

→ Vabastage pesupüstol joatorult.

Joonis 12

→ Vajutage pesupüstoli hoovale ja puhastage põhjapuhastit pehme veejoa all.

→ Pärast puhastamist lülitage kõrgsurvepesur välja.

→ Keerake tühi hooldusvahendi paak hooldusvahendi otsakult maha.

→ Puhastage hooldusvahendi otsakut ja hooldusvahendi paaki volava vee all, kuni kogu hooldusvahend on eemaldatud.

Säilitamine

Põhja puhastajat hoiustatakse rippuvas asendis, mis hoiab ruumi kokku.

→ Suruge mõlemad joatorud hoidikusse.

Joonis 13

→ Riputage põhjapuhasti seinale konksu otsa või kasutage KÄRCHER-Organiser'it (tarvik, tell-nr 2.641-630.0).

Satura rādītājs

Vispārējās piezīmes	LV	5
Drošības norādījumi	LV	5
Aparāta apraksts	LV	6
Sagatavošanās	LV	6
Ekspluatācijas uzsākšana	LV	7
Apkalpošana	LV	7
Darba beigšana	LV	7



Pirms ierīces pirmās lietošanas izlasiet instrukcijas oriģinālvalodā, rīkojieties saskaņā ar norādījumiem tajā un uzglabājiet to vēlākai izmantošanai vai turpmākiem lietotājiem.

Noteikumiem atbilstoša lietošana

Šasijas tīrītāju var izmantot kopā ar visiem KÄRCHER augstspiediena tīrīšanas aparātiem.

Tas nav paredzēts industriālai lietošanai.

- Šasijas tīrītājs ir piemērots parastu/apvidus automašīnu, dzīvojamo piekabju un treileru šasiju tīrīšanai ar augstspiedienu.

Tā kā ierīces minimālais konstrukcijas augstums ir 11 cm, tad automašīnas ar pazeminātu klīrensu iespējams tīrīt tikai nosacīti.

Vispārējās piezīmes

Vides aizsardzība

Uzmanību!

Lietojot šasijas tīrītāju, jānodrošina, ka notekūdeņi tiek novadīti vietējā kanalizācijā, kas savienota ar attīrīšanas iekārtu.



Iepakojuma materiālus ir iespējams atkārtoti pārstrādāt. Lūdzu, neizmēti iepakojumu kopā ar mājsaimniecības atkritumiem, bet gan nogādājiet to vietā, kur tiek veikta atkritumu otreizējā pārstrāde.



Nolietotās ierīces satur noderīgus materiālus, kurus iespējams pārstrādāt un izmantot atkārtoti. Tādēļ lū-

dzam utilizēt vecās ierīces ar atbilstošu savākšanas sistēmu starpniecību.

Informācija par sastāvdaļām (REACH)

Aktuālo informāciju par sastāvdaļām atradīsiet:

www.kaercher.com/REACH

Garantija

Katrā valstī ir spēkā mūsu uzņēmuma atbildīgās sabiedrības izdotie garantijas nosacījumi. Garantijas termiņa ietvaros iespējamus Jūsu iekārtas darbības traucējumus mēs novērsīsim bez maksas, ja to cēlonis ir materiāla vai ražošanas defekts. Garantijas remonta nepieciešamības gadījumā ar pirkumu apliecināšanu dokumentu griežieties pie tirgotāja vai tuvākajā pilnvarotajā klientu apkalpošanas dienestā.

Rezerves daļas

Izmantojiet tikai oriģinālās KÄRCHER rezerves daļas. Pārskatu pār rezerves daļām Jūs varat atrast šīs lietošanas pamācības beigās.

Drošības norādījumi

- *Šī ierīce nav paredzēta, lai to lietotu personas ar ierobežotām fiziskām, sensoriskām un garīgām spējām. Ar aparātu nedrīkst strādāt bērni vai neapmācītas personas. Bērni ir jāuzrauga, lai pārliecinātos, ka tie nespēlējas ar ierīci.*
- *Tīrīšanas darbu laikā personām un priekšmetiem jāatrodas tālāk no tīrīšanas zonas.*
- *Lūdzu, ņemiet vērā nacionālos un vietējos automašīnu tīrīšanas noteikumus.*
- *Ievērojiet jūsu augstspiediena tīrīšanas aparāta drošības norādījumus.*
- *Maksimālā ūdens temperatūra ir 60 °C (ievērojiet jūsu augstspiediena tīrīšanas aparāta drošības norādījumus).*
- *Lietojiet tikai KÄRCHER kopšanas līdzekļus, citu tīrīšanas līdzekļu vai ķīmikāliju izmantošana var kaitēt iekārtas drošībai.*

Aparāta apraksts

Ja trūkst piederumi vai transportēšanas laikā radušies bojājumi, lūdzu, informējiet tirgotāju.

Attēlus skatīt atlokāmajā lapā!

Attēls 1



- 1 Kopšanas līdzekļa sprausla
- 2 Kopšanas līdzekļa tvertne
- 3 Vadrullītis
- 4 Roktura padziļinājums
- 5 Tīrīšanas galviņas aizsargrežģis
- 6 2 augstspiediena sprauslas, dzeltenas
- 7 2 augstspiediena sprauslas, melnas
- 8 2 augstspiediena sprauslas, oranžas (jau iebūvētas)
- 9 Tīrīšanas galviņa
- 10 Šarnīrs augstuma iestatīšanai
- 11 Fiksācijas uzgriezni
- 12 Smidzināšanas caurules pieslēgums
- 13 Smidzināšanas caurule
- 14 Turētājs ar smidzināšanas cauruli
- 15 Aizmugurējais turētājs
- 16 Automašīnas šasijas vasks (250 ml)

Sagatavošanās

Sprauslu montāža

Sprauslas izvēlieties atbilstoši izmantotajam augstspiediena tīrītājam.

K 2: Izmantojiet dzeltenās augstspiediena sprauslas

K 3, K 4, K 5: Izmantojiet melnās augstspiediena sprauslas

K 6, K 7: Izmantojiet oranžās augstspiediena sprauslas (jau piemontētas)

Attēls 2

→ Noņemiet tīrīšanas galviņas aizsargrežģi.

Attēls 3

→ Noņemiet apskavu sprauslas nostiprināšanai.

→ Izvelciet nevajadzīgo augstspiediena sprauslu.

→ Vajadzīgo augstspiediena sprauslu izvēlieties atbilstoši izmantotajam

augstspiediena tīrītājam un iespiediet uz iekšu.

→ Uzlieciet apskavu un nofiksējiet augstspiediena sprauslu.

→ Ievietojiet aizsargrežģi un nostipriniet to ar skavām

Šasijas tīrītāja salikšana

Attēls 4

→ No uzmavas noņemiet abas ārējās smidzināšanas caurules, tās vēlāk vēl būs nepieciešamas.

Attēls 5

→ Pilnībā atgrieziet atpakaļ fiksācijas uzgriezni tīrīšanas galviņas vadotnes savienojuma vietā.

→ Uzspiediet smidzināšanas cauruli uz savienojuma, pagrieziet par 90° līdz galam.

→ Pievelciet līdz galam fiksācijas uzgriezni un nofiksējiet savienojumu.

Attēls 6

→ Uzspiediet aizmugurējo turētāju uz smidzināšanas caurules, pagrieziet par 90° līdz galam. Nodrošiniet ar fiksācijas uzgriezni.

Attēls 7

→ Uzspaudiet abas smidzināšanas caurules uz aizmugurējā turētāja, pagrieziet par 90° līdz galam. Nodrošiniet ar fiksācijas uzgriežņiem.

Šasijas tīrītājs tagad ir sagatavots darbam un pieslēgšanai pie KÄRCHER augstspiediena tīrītāja.

Norāde: Šasijas tīrīšana būtu jāveic pirms vispārējās automašīnas tīrīšanas.

Ekspluatācijas uzsākšana

→ Iedarbiniet augstspiediena tīrītāju saskaņā ar tā lietošanas instrukciju.

Attēls 8

→ Uzspraudiet augstspiediena tīrītāja rokas smidzināšanas pistoli uz smidzināšanas caurulēm, pagrieziet par 90° līdz galam. Nodrošiniet ar fiksācijas uzgriezni.

Apkalpošana

Norāde: Pirms lietošanas, lūdzu, izlasiet un ievērojiet drošības norādījumus!

Šasijas tīrīšana

→ Ieslēdziet augstspiediena tīrītāju.

Attēls 9

Iestatiet tīrīšanas galviņas augstumu:

→ Turiet tīrīšanas galviņu aiz roktura padziļinājuma un, to pavelkot vai piespiežot, iestatiet vēlamo augstumu.

Attēls 10

→ Pastumiet šasijas tīrītāju zem automašīnas šasijas.

→ Atbloķējiet rokas smidzināšanas pistoles sviru (skatīt augstspiediena tīrītāja lietošanas instrukciju).

→ Nospiediet rokas smidzināšanas pistoles sviru un sāciet tīrīšanu (skatīt augstspiediena tīrītāja lietošanas instrukciju).

Norāde: Šasijas tīrītāju ar tā kustīgajiem vadruļļiem var pastumt zem automašīnas, nepielietojot lielu spēku. Ja tas ir iestrēdzis, lūdzu, nelietojiet spēku.

Šasijas kopšana

Pēc šasijas mazgāšanas ar kopšanas līdzekļa sprauslu var uzklāt kopšanas līdzekļa aizsargkārtu.

Ņemiet vērā norādījumus uz kopšanas līdzekļa pudeles.

Attēls 11

→ Tīrīšanas galviņas vietā izmantojiet kopšanas līdzekļa sprauslu.

→ Iepildiet kopšanas līdzekļa tvertnē 0,2 litrus kopšanas līdzekļa.

Šasijas kopšanai pilnībā izmantojiet visu tvertnes pildījumu, kopšanas līdzekli nedrīkst izliet atpakaļ pudelē.

→ Turpmāko rīcību skatīt sadaļā "Šasijas tīrīšana".

Darba beigšana

Pēc tīrīšanas darbu pabeigšanas veiciet kopšanas līdzekļa sprauslas, tīrīšanas galviņas un šasijas tīrītāja tīrīšanu:

→ Rokas smidzināšanas pistoli atvienojiet no smidzināšanas caurules.

Attēls 12

→ Nospiediet rokas smidzināšanas pistoles sviru un ar vieglu ūdens strūklu notīriet šasijas tīrītāju.

→ Pēc tīrīšanas izslēdziet augstspiediena tīrītāju.

→ No kopšanas līdzekļa sprauslas noskrūvējiet tukšo kopšanas līdzekļa tvertni

→ Izmazgājiet kopšanas līdzekļa sprauslu un kopšanas līdzekļa tvertni zem tekoša ūdens, līdz ir atdalījušās visas kopšanas līdzekļa atliekas.

Uzglabāšana

Šasijas tīrītāju var uzglabāt iekārtā veidā, tādējādi ietaupot vietu.

→ Abas smidzināšanas caurules nofiksējiet turētājā.

Attēls 13

→ Šasijas turētāju pakariniet uz āķiem pie sienas vai KÄRCHER turētājā (speciālais piederums, pasūt. Nr. 2.641-630.0).

Turinys

Bendrieji nurodymai	LT	5
Saugos reikalavimai	LT	5
Prietaiso aprašymas	LT	6
Paruošimas	LT	6
Naudojimo pradžia	LT	6
Valdymas	LT	7
Darbo pabaiga	LT	7



Prieš pirmą kartą pradėdant naudoti prietaisu, būtina atidžiai perskaityti originalią instrukciją, ja vadovautis ir saugoti, kad ja galima būtų naudotis vėliau arba perduoti naujam savininkui.

Naudojimas pagal paskirtį

Transporto priemonių dugno plautuvą galima naudoti su „Kärcher“ aukšto slėgio valymo įrenginiais.

Jis neskirtas pramoniniam naudojimui.

- Plautuvas skirtas naudoti įprastinių automobilių / visureigių, kemperių ir kemperių priekabų dugnams valyti. Minimalus aukštis siekia 11 cm ir valyti automobilius žemesniu dugnu galima tik ribotai.

Bendrieji nurodymai

Aplinkos apsauga

Dėmesio!

Naudodami transporto priemonių dugno plautuvą, užtikrinkite, kad susidarantis užterštas vanduo patektų į viešą kanalizaciją, prijungtą prie valymo įrenginių.



Pakuotės medžiagos gali būti perdirbamos. Neišmeskite pakuočių kartu su buitinėmis atliekomis, bet atiduokite jas perdirbimui.



Naudotų prietaisų sudėtyje yra vertingų, antriniam žaliavų perdirbimui tinkamų medžiagų, todėl jie turėtų būti atiduoti perdirbimo įmonėms. Todėl naudotus prietaisus šalinkite pagal atitinkamą antrinių žaliavų surinkimo sistemą.

Nurodymai apie sudedamąsias medžiagas (REACH)

Aktualią informaciją apie sudedamąsias dalis rasite adresu:

www.kaercher.com/REACH

Garantija

Kiekvienoje šalyje galioja mūsų įgaliotų pardavėjų nustatytos garantijos sąlygos. Galimus prietaiso gedimus garantijos galiojimo laikotarpiu pašalinsime nemokamai, jei tokių gedimų priežastis buvo netinkamos medžiagos ar gamybos defektai. Dėl garantinių gedimų šalinimo kreipkitės į savo pardavėją arba artimiausią klientų aptarnavimo tarnybą pateikdami pirmą patvirtintą kasos kvitą.

Atsarginės dalys

Naudokite tik originalias KÄRCHER atsargines dalis. Atsarginių dalių apžvalgą rasite šios naudojimo instrukcijos pabaigoje.

Saugos reikalavimai

- Šis įrenginys neskirtas naudoti asmenims su fizine, sensorine ar psichine negalia. Su prietaisu draudžiama dirbti vaikams arba asmenims, kurie nėra išmokyti juo naudotis. Vaikus būtina prižiūrėti, kad jie nežaistų su įrenginiu.
- Atliekant valymo darbus, valymo srityje negali būti žmonių ir daiktų.
- Laikykitės nacionalinių ir vietos reikalavimų dėl automobilių plovimo.
- Paisykite savo turimo aukšto slėgio valymo įrenginio naudojimo saugos reikalavimų.
- Didžiausia vandens temperatūra yra 60 °C (laikykitės turimo aukšto slėgio valymo įrenginio naudojimo reikalavimų).
- Naudokite tik „Kärcher“ priežiūros priemonės, nes naudojant kitas valymo priemones arba chemikalus gali sumažėti prietaiso saugumas.

Prietaiso aprašymas

Jei trūksta priedų arba yra transportavimo pažeidimų, praneškite apie tai pardavėjui.

Paveikslus rasite išlankstomame puslapyje!



Paveikslas **1**

- 1 Priežiūros priemonės purkštukas
- 2 Priežiūros priemonės talpykla
- 3 Vairuojamasis ratukas
- 4 Rankenos įduba
- 5 Valymo galvos apsauginės grotelės
- 6 2 x aukšto slėgio purkštukai, geltoni
- 7 2 x aukšto slėgio purkštukai, juodi
- 8 2 x aukšto slėgio purkštukai, oranžiniai (sumontuoti iš anksto)
- 9 Valymo galva
- 10 Aukščio reguliavimo lankstas
- 11 Fiksuojamoji veržlė
- 12 Purškimo antgalio jungtis
- 13 Purškimo antgalis
- 14 Laikiklis su purškimo antgaliu
- 15 Galinė atrama
- 16 Transporto priemonių dugno vaškas (250 ml)

Paruošimas

Antgalių montavimas

Pasirinkite naudojamam aukšto slėgio valymo įrenginiui tinkančius antgalius.

K 2: Naudokite geltonus aukšto slėgio purkštukus

K 3, K 4, K 5: Naudokite juodus aukšto slėgio purkštukus

K 6, K 7: Naudokite oranžinius aukšto slėgio purkštukus (sumontuotus iš anksto)

Paveikslas **2**

→ Nuimkite valymo galvos apsaugines grotelles.

Paveikslas **3**

→ Nuimkite purkštuko tvirtinimo sąvaržą.

→ Ištraukite nereikalingą aukšto slėgio purkštuką.

→ Pasirinkite aukšto slėgio valymo įrenginiui tinkamą reikiamą aukšto slėgio purkštuką ir įspauskite jį.

→ Įspauskite sąvaržą ir užfiksuokite aukšto slėgio purkštuką.

→ Įstatykite apsaugines grotelles ir užtvirtinkite sąvaržą

Surinkite transporto priemonių dugno plautuvą

Paveikslas **4**

→ Nutraukite nuo laikiklio abu išorinius purškimo antgalius, jį dar prireiks vėliau.

Paveikslas **5**

→ Valymo galvos kreiptuvo tvirtinimo veržlę atsukite iki galo atgal.

→ Purškimo antgalį užspauskite ant jungties ir pasukite 90° iki atramos.

→ Tvirtai užsukite tvirtinimo veržlę ir užtvirtinkite jungtį.

Paveikslas **6**

→ Galinę atramą užspauskite ant purškimo antgalio ir pasukite 90° iki atramos. Užtvirtinkite tvirtinimo veržlę.

Paveikslas **7**

→ Abu purškimo antgalius ant galinės atramos ir pasukite 90° iki atramos. Užtvirtinkite tvirtinimo veržlėmis.

Transporto priemonių dugno plautuvą paruošas naudoti ir gali būti prijungtas prie „Kärcher“ aukšto slėgio valymo įrenginio.

Pastaba: Transporto priemonės dugną reikėtų nuplauti prieš plaunant ją visą.

Naudojimo pradžia

→ Įjunkite aukšto slėgio valymo įrenginį, kaip nurodyta naudojimo instrukcijoje.

Paveikslas **8**

→ Aukšto slėgio valymo įrenginio rankinį purškimo pistoletą užspauskite ant purškimo antgalio ir pasukite 90° iki atramos. Užtvirtinkite tvirtinimo veržlę.

Valdymas

Pastaba: prieš tai perskaitykite saugos nurodymus ir laikykitės jų!

Transporto priemonės dugno valymas

→ Įjunkite aukšto slėgio valymo įrenginį.

Paveikslas 9

Nustatykite valymo galvos aukštį:

→ Valymo galvą laikykite už rankenos įdubos ir traukdami ar spausdami nustatykite norimą aukštį.

Paveikslas 10

→ Plautuvą pastumkite po transporto priemonės dugnu.

→ Atblokuokite rankinio purškimo pistoleto svirtį (žr. aukšto slėgio valymo įrenginio naudojimo instrukciją).

→ Nuspauskite rankinio purškimo pistoleto svirtį ir pradėkite valyti (žr. aukšto slėgio valymo įrenginio naudojimo instrukciją).

Pastaba: Transporto priemonių dugno plautuvai turi ratukus ir gali būti nesunkiai pastumtas po transporto priemone. Jam užstrigus, nenaudokite jėgos.

Transporto priemonės dugno priežiūra

Baigę plauti transporto priemonės dugną, priežiūros priemonių purkštuku galite užpurkšti konservuojamąją priežiūros priemonę.

Laikykitės nurodymų ant priežiūros priemonės butelio.

Paveikslas 11

→ Vietoj valymo galvos naudokite priežiūros priemonės purkštuką.

→ Į priežiūros priemonės talpyklą įpilkite 0,2 litro priežiūros priemonės. Plaudami transporto priemonės dugną, išnaudokite visą talpyklą, priežiūros priemonės negalima pilti atgal į butelį.

→ Tolesni veiksmai pateikti skyriuje „Transporto priemonės dugno plovimas“.

Darbo pabaiga

Baigę darbą, išplaukite priežiūros priemonės purkštuką, valymo galvą ir transporto priemonių dugno plautuvą;

→ Atjunkite rankinį purškimo pistoletą nuo purškimo antgalio.

Paveikslas 12

→ Paspauskite rankinio purškimo pistoleto svirtį ir pradėkite valyti transporto priemonės dugną lengva vandens srove.

→ Baigę valyti išjunkite aukšto slėgio valymo įrenginį.

→ Tuščią priežiūros priemonės talpyklą nusukite nuo priežiūros priemonės antgalio.

→ Priežiūros priemonės purkštuką ir talpyklą plaukite tol, kol pašalinsite visus priežiūros priemonės likučius.

Laikymas

Transporto priemonių dugno plautuvą galite laikyti pakabinę ir šitaip taupyti vietą.

→ Abu purškimo antgalius užfiksukite laikiklyje.

Paveikslas 13

→ Transporto priemonių dugnų plautuvą užkabinkite ant sienos kablio ar „Kärcher“ laikymo sistemos (specialusis priedas, užsakymo Nr. 2.641-630.0).

Зміст

Загальні вказівки	UK	5
Правила безпеки	UK	5
Опис пристрою	UK	6
Підготовка	UK	6
Введення в експлуатацію	UK	7
Експлуатація	UK	7
Закінчення роботи	UK	8



Перед першим застосуванням вашого пристрою прочитайте цю оригінальну інструкцію з експлуатації, після цього дійте відповідно неї та збережіть її для подальшого користування або для наступного власника.

Правильне застосування

Пристрій для чищення днища кузова можна використовувати з усіма очищувачами високого тиску фірми KÄRCHER. Він не призначений для професійного використання.

- Пристрій для чищення днища кузова призначений для очищення під високим тиском днищ кузовів звичайних автомобілів/позашляховиків, трейлерів та житлових автомобілів. Унаслідок наявності мінімальної габаритної висоти, рівною прибіл. 11 см, очищення автомобілів з нижчою посадкою проводиться тільки умовно.

Загальні вказівки

Захист навколишнього середовища

Увага!

При роботі із застосуванням пристрою для очищення днища кузова слід забезпечити скидання брудної води, що утворюється, в комунальну каналізацію, підключену до очисної установки.



Матеріали упаковки піддаються переробці для повторного використання.

Будь ласка, не викидайте пакувальні матеріали разом із домашнім сміттям, віддайте їх для повторного використання.



Старі пристрої містять цінні матеріали, що можуть використовуватися повторно. Тому, будь ласка, утилізуйте старі пристрої за допомогою спеціальних систем збору сміття.

Інструкції із застосування компонентів (REACH)

Актуальні відомості про компоненти наведені на веб-вузлі за адресою:

www.kaercher.com/REACH

Гарантія

У кожній країні діють умови гарантії, наданої відповідною фірмою-продавцем. Неполадки в роботі пристрою ми усуваємо безплатно протягом терміну дії гарантії, якщо вони викликані браком матеріалу чи помилками виготовлення. У випадку чинності гарантії зверніться до продавця чи в найближчий авторизований сервісний центр з документальним підтвердженням покупки.

Запасні частини

Використовуйте тільки оригінальні запасні частини фірми KÄRCHER. Опис запасних частин наприкінці даної інструкції з експлуатації.

Правила безпеки

- Ці пристрої не призначені для використання людьми з обмеженими фізичними, сенсорними або розумовими здібностями.

Забороняється експлуатація пристрою дітьми або некваліфікованими особами. Необхідно стежити за дітьми, щоб вони не грали із пристроєм.

- Під час проведення очищення слід переконатися в тому, що в зоні очищення відсутні люди і предмети.
- Слід дотримуватись національних та місцевих розпоряджень, пов'язаних з миттям автомобілів.
- Зверніть увагу на інструкцію по використанню Вашого очищувача високого тиску.
- Максимальна температура нагрівання води 60 °C (дотримуйтесь інструкції по використанню очищувача)
- Слід використовувати засоби для догляду компанії KARCHER. Використання інших миючих засобів або хімікатів може негативно вплинути на безпеку пристрою.

Опис пристрою

У разі нестачі додаткового обладнання або ушкоджень, отриманих під час транспортування, слід повідомте про це в торговельну організацію, яка продала апарат.

Зображення див. на розвороті!

Малюнок **1**



- 1 Насадка для засобу по догляду
- 2 Резервуар для засобу по догляду
- 3 Спрямовувальний валець
- 4 Захватний паз
- 5 Захисні ґрати для очищувальної голівки
- 6 2 насадки високого тиску, жовті
- 7 2 насадки високого тиску, чорні
- 8 2 насадки високого тиску, помаранчеві (вже встановлені)
- 9 Носова частина
- 10 Шарнір для регулювання висоти
- 11 Установочна гайка
- 12 Підключення струминної трубки
- 13 Струминна трубка
- 14 Тримач із струминною трубкою
- 15 Задній кронштейн
- 16 Віск для днища (250 ml)

Підготовка

Монтувати форсунки

Вибрати форсунки відповідно до застосованого очищувача високого тиску.

К 2: Використовувати бежеві насадки високого тиску

К 3, К 4, К 5: Використовувати чорні насадки високого тиску

К 6, К 7: Використовувати помаранчеві насадки високого тиску (вже встановлені)

Малюнок **2**

→ Зняти захисні ґрати з очищувальної голівки.

Малюнок **3**

→ Видалити затискач для фіксації форсунки

→ Не знімати необхідну форсунку високого тиску.

→ Вибрати необхідну форсунку високого тиску залежно від типу очищувача високого тиску і видавити її.

→ Вставити затискувач і закріпити форсунку високого тиску.

→ Встановити захисні ґрати та закріпити за допомогою затиску

Зібрати пристрій для чищення днища кузова

Малюнок 4

→ Зняти з кріплення зовнішні струминні трубки, вони знадобляться пізніше.

Малюнок 5

- Повністю відкрутити закріплюючу гайку, розташовану на підключенні для напрямної очищувальної голівки.
- Натиснути на струминну трубку, розташовану на підключенні, та обернути її на 90° до упору.
- Міцно затягнути закріплюючу гайку та зафіксувати з'єднання.

Малюнок 6

→ Натиснути на задній кронштейн, розташований на струминній трубці, та обернути його на 90° до упору. Зафіксувати за допомогою закріплюючої гайки.

Малюнок 7

→ Надіти обидві струминні трубки на задній кронштейн та обернути його на 90° до упору. Зафіксувати за допомогою закріплюючих гайок.

Пристрій для очищення днища кузова тепер готовий до роботи та підключений до очищувача високого тиску KÄRCHER.

Вказівка: Очищення днища кузова слід проводити перед генеральним прибиранням автомобіля.

Введення в експлуатацію

→ Запустіть очищувач високого тиску відповідно до інструкції з експлуатації.

Малюнок 8

→ Надіти ручний пістолет-розпилювач очищувача високого тиску на кронштейн та обернути його на 90° до упору. Зафіксувати за допомогою закріплюючої гайки.

Експлуатація

Примітка: Перед початком експлуатації прочитати і прийняти до уваги вказівки щодо техніці безпеки.

Очищення днища кузова

→ Ввімкнути очищувач високого тиску.

Малюнок 9

Встановити висоту очищувальної голівки:

→ Встановити очищувальну голівку на бажану висоту шляхом витягування або втискування, притримуючи її за захватний паз.

Малюнок 10

→ Переміщати пристрій для очищення днища кузова під кузовом автомобіля.

→ Розблокувати важіль ручного пістолета-розпилювача (див. керівництво по експлуатації очищувача високого тиску).

→ Натиснути важіль на ручному пістолеті-розпилювачі та почати очищення (див. керівництво по експлуатації очищувача високого тиску).

Вказівка: Пристрій для очищення днища кузова можна, не докладаючи особливих зусиль, помістити під автомобіль за допомогою рухливих роликів, що управляють. Якщо пристрій застрягне, не слід докладати зусилля при його витяганні.

Догляд за днищем кузова

Після закінчення миття днища кузова в цілях консервації можна нанести засіб по догляду використовуючи насадку для засобу по догляду.

Слід дотримувати інструкції по застосуванню, розміщені на пляшці із засобом по догляду.

Малюнок 11

→ Використовувати насадку для засобу по догляду замість очищувальної голівки.

→ Залити 0,2 літра засобу по догляду в резервуар для засобу по догляду. Під час процедури догляду за днищем кузова слід повністю витратити вміст

резервуару, оскільки засіб для догляду не можна переливати назад в пляшку.

- Детальніші рекомендації див. в розділі „Чищення днища кузова“.

Закінчення роботи

Після завершення робіт по очищенню слід очистити насадку для засобу по догляду, очищувальну голівку та пристрій для чищення днища кузова.

- Від'єднати ручний пістолет-розпилювач від струминної трубки.

Малюнок 12

- Натиснути на важіль ручного пістолета-розпилювача та промити пристрій для чищення днища кузова за допомогою струменя зм'якшеної води.
- Вимкнути пристрій для чищення днища кузова після проведення очищення.
- Відгвинтити порожній резервуар для засобу по догляду від насадки для засобу по догляду.
- Промивати насадку та резервуар для засобу по догляду проточною водою до тих пір, поки не будуть видалені всі залишки засобу по догляду.

Зберігання

Пристрій для чищення днища кузова можна компактно зберігати в підвішеному стані.

- Прикріпити обидві струминні трубки до тримача.

Малюнок 13

- Повісити пристрій для чищення днища кузова на настінні гачки або помістити в органайзер KÄRCHER (спеціальне приладдя, номер для замовлення 2.641-630.0).

RM 596



Deutsch

Unterbodenwachs

S-02 Darf nicht in die Hände von Kindern gelangen.

Inhaltsstoffe gemäss 648/2004/EU:

< 5 %: nichtionische Tenside.

Weitere Inhaltsstoffe: Duftstoffe. Umwelthinweis: Tenside gemäß OECD biologisch leicht abbaubar. Recyclingfähige Verpackung.

Englisch

Underbody wax

S-02 Keep out of the reach of children.

Components in accordance with 648/2004/EC: < 5 %: nonionic surfactants.

Further components: fragrances. Environmental information: Surfactants can be easily degraded biologically, in accordance with OECD guidelines. Recyclable packaging.

Français

Cire pour bas de caisse

S-02 Conserver hors de la portée des enfants.

Composition conforme à 648/2004/CEE:

< 5 %: tensio-actifs nonioniques.

Autres composants: parfums. pH (1 %): 7. Informations concernant l'environnement: Tensides facilement biodégradables conformément à la réglementation OCDE. Emballage recyclable.

Italiano

Cera per sottoscocca

S-02 Conservare fuori della portata dei bambini.

Sostanze conformi alle direttive 648/2004/CEE: < 5 %: tensioattivi non ionici.

Altre sostanze: sostanze aromatiche. Informazione per l'ambiente: Tensioattivi secondo OECD, facilmente biodegradabili. Imballaggio riciclabile.

Nederlands

Onderkantwas

S-02 Buiten bereik van kinderen bewaren.

Samenstelling volgens 648/2004/EG:

< 5 %: niet-ionische tensides.

Overige samenstelling: reukstoffen. Milieuinformatie: Tenside volgens OECD biologisch geakkelijk afbreikbaar. Verpakking kan worden gerecycled.

Español

Cera para bajos

Marca comercial. No ingerir.

S-02 Manténgase fuera del alcance de los niños.

Contenido de sustancias de acuerdo a 648/2004/CEE: < 5 %: tensioactivos no iónicos.

Otros componentes: perfume. Valor pH (1 %): 7. Nuestra contribución a la protección del medio ambiente: Agentes tensioactivos biodegradables según norma OECD > 90 %.

Embalaje reciclable.

En caso de accidente consultar al Servicio Médico de Información Toxicológica Teléfono 915 620 420.

Português

Cera para chassis

S-02 Manter fora do alcance das crianças. Componentes segundo a 648/2004/CE: < 5 %: tensoactivos não iónicos. Outros componentes: substâncias aromáticas. Informações sobre o ambiente: Agente tensoactivo conforme OECD facilmente biodegradável. Embalagem reciclável.

Dansk

Undervognsvoks

S-02 Opbevares utilgængeligt for børn. Indholdsstoffer ifølge 648/2004/EU: < 5 %: ikke ioniske tensider. Yderligere indholdsstoffer: duftstoffer. Miljøinformation: Let bionedbrydeligt tensid iht. OECD. Genindvindelig emballage.

Norsk

Understellsvoks

S-02 OPPBEVARES UTILGJENGELIG FOR BARN. Innholdsstoffer jflg. 648/2004/EU: < 5 %: ikke-ioniske tensider. Videre innholdsstoffer: duftstoffer. pH-verdi (1 %): 7. Miljøinformasjon: Tensider i h.t. OECD, biologisk lett nedbrytbar. Resirkulerbar emballasje. UTEN FOSFAT.

Svenska

Underredsvax

S-02 Förvaras oåtkomligt för barn. Innehåll enligt 648/2004/EU: < 5 %: icke joniska tensider. Ytterligare medel: doftämnen, pH-värde (1 %): 7. Miljöinformation: Tensider biologiskt

lätt nedbrytbara enligt OECD. Återanvändbar förpackning.

Suomi

Alustavaha

S-02 Säilytettävä lasten ulottumattomissa. Sisältää 648/2004/EY-suosituksen mukaisesti: < 5 %: ionittomat tensidit. Lisäaineet: hajusteet. pH-arvo (1 %:nen liuos): 7. Ympäristötietoa: Tensidit biologisesti hajoavia OECD:n mukaan.

Türkçe

Zemin mumu

S-02 Çocukların ulaşabileceği yerlerden uzak tutunuz. AB tavsiyesine göre içerdiği maddeler: < 5 %: iyonlaşmayan yüzey aktif maddeler. İçerdiği diğer maddeler: koku maddeleri. Çevre bilgileri: Yüzey aktif maddeler OECD'ye göre biyolojik olarak kolay çözünür. Dönüştürülebilir ambalaj.

Русский

Воск для днища

S-02 Храните в недоступных для детей местах. Состав согласно рекомендации ЕС: < 5 %: неионные тензиды. Прочие вещества: ароматизаторы. Экологические данные: Согласно нормативам ОСЭР тензиды легко поддаются биодegradации. Упаковка пригодна к вторичной переработке.

Magyar

Alvázviasz

S-02 Gyermek kezébe nem kerülhet.
648/2004/EU ajánlás szerinti alkotóelemek: < 5 %: nemionos tenzidek.
További alkotóelemek: illatosító.
Környezetvédelmi információ: OECD szerint biológiailag könnyen lebomló tenzidek.
Recikálható csomagolás.

Čeština

Vosk na podvozky

S-02 Uchovávejte mimo dosah dětí.
bsažené látky podle 648/2004/EU: < 5 %: neionogenní tensidy.
Další obsažené látky: vonné látky. Informace týkající se životního prostředí: Tenzidy podle OECD biologicky lehce rozložitelné. Recyklace schopné balení.

Slovenščina

Vosek za podvozje

S-02 Hraniti izven dosega otrok.
Sestavine v skladu s priporočili 648/2004/EU: < 5 %: neionski tensidi.
Druge sestavine: dišave.
Ekološke informacije: Biološko rahlo razgradljivi tensidi v skladu z OECD.
Reciklažna embalaža.

Polski

Wosk podkładowy

S-02 Chronić przed dziećmi.
Składniki zgodnie z zaleceniami 648/2004/UE: < 5 %: niejonowe środki powierzchniowo-czynne. Pozostałe składniki: substancje zapachowe. por. dodatkowa etykieta. Informacja dot. ochrony

środowiska: Środki powierzchniowo-czynne łatwo rozkładalne organicznie zgodnie z ustaleniami OECD. Opakowanie przeznaczone do recyklingu.

Românește

Ceară pentru partea inferioară a caroseriei

S-02 Nu se va lăsa la îndemâna copiilor.
Substanțele conținute conform 648/2004/CE: < 5 %: tenside neionice.
Alte substanțe conținute: substanțe parfumante.
Informații referitoare la mediul înconjurător: Tenside conform OECD ușor degradabile biologic. Ambalaj reciclabil.

Slovenčina

Vosk na podvozok

S-02 Uchovávajte mimo dosahu detí.
OPATRENIA PRVEJ POMOCI:
PO VDÝCHNUTÍ: Dostatočný prívod čerstvého vzduchu.
PO KONTAKTE S POKOŽKOU: Okamžité umytie vodou a mydlom a dokonalé spláchnutie.
PO KONTAKTE S OČAMI: Vypláchnutie oči niekoľko minút pod tečúcou vodou, pri otvorených viečkach.
PO PREHLTNUTÍ: Vypláchnutie úst a zapitie dosatočným množstvom vody. Pri trvajúcich ťažkostiach konzultujte lekára.
Zloženie podľa odporúčania 648/2004/EÚ: < 5 %: neiónové tensidy.
Ďalšie obsiahnuté látky: aromatické látky.
Ekologická informácia: Tenzidy sú ľahko biologicky rozložiteľné podľa noriem OECD.
Reciklažna embalaža.

Hrvatski

Vosak za podvozje

S-02 Ne smije do spijevati u dječje ruke.
Sastojci prema preporuci EU: < 5 %: neionski tensidi.

Drugi sastojci: mirisne tvari. Ekološka informacija: Tensidi biološki lako razgradivi. Pakovanje se može reciklirati.

Srpski

Vosak za karoseriju

S-02 Ne sme da dospe deci u ruke.
Sastojci prema 648/2004/EU: < 5 %: neionski tenzidi.

Ostali sastojci: mirisne supstance.
Ekološka napomena: Tenzidi su prema OECD-u biološki lako razgradivi. Ambalaža se može reciklirati.

Български

Вакса за основи на подове

S-02 Не бива да попада в ръцете на деца.

Съставни вещества според 648/2004/ЕС: < 5 %: нейонни ПАВ.

Други съставни вещества: ароматизиращи вещества.

Информация за околната среда:

Съгласно OECD тензидите се разграждат биологически лесно.

Подлежаща на рециклиране опаковка.

Eesti

Põhja vaha

S-02 Hoida lastele kättesaamatus kohas.
Komponendid vastavalt 648/2004/EÜ:
< 5 %: mitteioonilised tensiidid.

Täiendavad komponendid: aroomained.
Keskkonnakaitse: Tensiidid vastavalt OECD bioloogiliselt kergesti lagunevad. Korduvkasutusse sobiv pakend.

Latviešu

Automašīnas šasijas vasks

S-02 Sargāt no bērniem.

Sastāvdaļas saskaņā ar 648/2004/ES:
< 5 %: nejonu virsmaktīvās vielas.

Pārējās sastāvdaļas: smaržvielas.

Norādījums par vidi: Tenzīdi saskaņā ar OECD ir bioloģiski viegli sadalāmi. Otrreizēji pārstrādājams iesaiņojums.

Lietuviškai

Transporto priemonių dugno vaškas

S-02 Saugoti nuo vaikų.

Sudėtinės medžiagos atitinka 648/2004/EU: < 5 %: nejoniniai tenzidai.

Kitos sudėtinės medžiagos: kvapiosios medžiagos. etiketę.

Nuoroda dėl aplinkosaugos: Tenzidai, remiantis OECD, biologiškai lengvai skaidomi. Perdirbama pakuotė.

Українська

Віск для днища

S-02 Зберігайте в недоступних для дітей місцях.

Склад відповідно до 648/2004/ЄС: < 5 %: неіоногенні тензиди. Інші складові: ароматизатори. Захист навколишнього середовища: Тензиди, згідно ОЕСР здатні до біологічного розщеплення. Упаковку може бути перероблено та використано повторно.

5.112-881.0

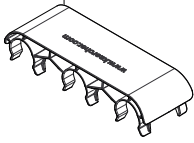

5.310-160.0
2.640-729.0

5.332-464.0

4.760-706.0

5.310-160.0
2.640-729.0

2.640-729.0

5.332-464.0

6.435-808.0

4.764-234.0

4.481-278.0

5.394-865.0

2.883-963.0

5.116-448.0

2.885-270.0

2.885-415.0

5.310-160.0

2.883-963.0

2.640-729.0

6.435-808.0



<http://www.kaercher.com/dealersearch>

