

KÄRCHER

makes a difference



Deutsch	3
English	5
Français	7
Italiano	9
Nederlands	11
Español	13
Português	15
Dansk	17
Norsk	19
Svenska	21
Suomi	23
Ελληνικά	25
Türkçe	27
Русский	29
Magyar	31
Čeština	33
Slovenščina	35
Polski	37
Românește	39
Slovenčina	41
Hrvatski	43
Srpski	45
Български	47
Eesti	49
Latviešu	51
Lietuviškai	53
Українська	55

Register and win!
www.kaercher.com/register-and-win



1

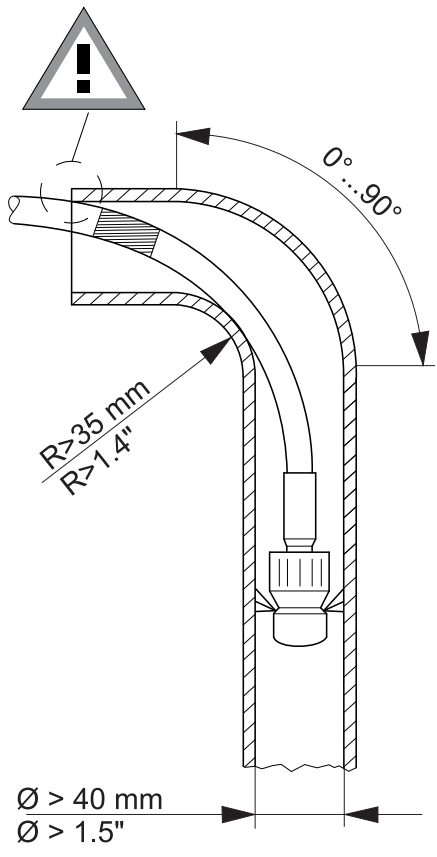

7

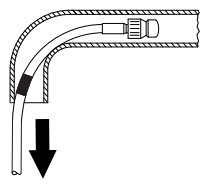

6

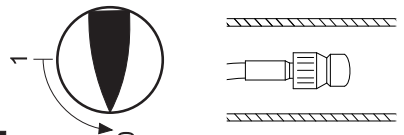

5

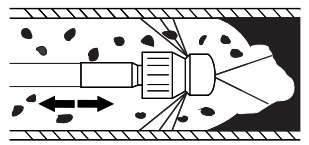

4

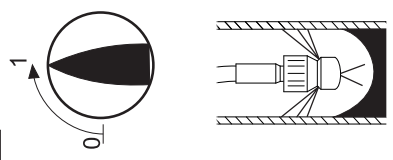

3

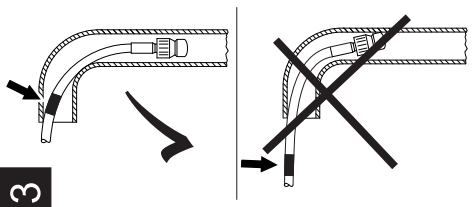

2

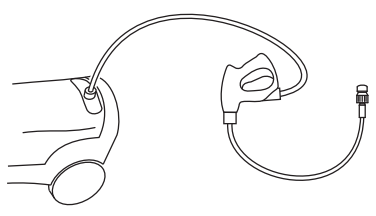



Lesen Sie vor der ersten Benutzung Ihres Gerätes diese Originalbetriebsanleitung, handeln Sie danach und bewahren Sie diese für späteren Gebrauch oder für Nachbesitzer auf.

Bestimmungsgemäße Verwendung

Das Rohrreinigungsset ist nur zur Verwendung mit KÄRCHER-Hochdruckreinigern zugelassen.

Das Rohrreinigungs-Set eignet sich ideal zum Reinigen von Rohren und Abflüssen mit Grenzabmessungen wie in der Abbildung 1 auf der Innenumschlagseite angegeben.

Sicherheitshinweise

Gefahrenstufen

⚠ GEFAHR

Hinweis auf eine unmittelbar drohende Gefahr, die zu schweren Körperverletzungen oder zum Tod führt.

⚠ WARNUNG

Hinweis auf eine möglicherweise gefährliche Situation, die zu schweren Körperverletzungen oder zum Tod führen kann.

⚠ VORSICHT

Hinweis auf eine möglicherweise gefährliche Situation, die zu leichten Verletzungen führen kann.

ACHTUNG

Hinweis auf eine möglicherweise gefährliche Situation, die zu Sachschäden führen kann.

Sicherheitshinweise

⚠ GEFAHR

- *Beachten Sie die Sicherheitshinweise Ihres Hochdruckreinigers.*
- *Den Hochdruckstrahl erst auslösen, wenn sich die Düse mindestens bis zur roten Markierung im zu reinigenden Rohr befindet.*
- *Den eingeführten Rohrreinigungsschlauch im Hochdruckbetrieb niemals weiter als bis zu der roten Markierung aus dem zu reinigenden Rohr herausziehen.*
- *Unter ungünstigen Umständen kann der Rohrreinigungsschlauch im Rohr seine Richtung ändern und aus dem Rohr wieder austreten. Die Gefahr steigt mit dem Durchmesser des zu reinigenden Rohres. Tritt dieses Verhalten auf, sofort Hebel der Handspritzpistole loslassen.*
- *Bei Beendigung des Reinigungsbedriebs den Hochdruckreiniger ausschalten und den Rohrreiniger von der Hochdruckpistole trennen.*

⚠ WARNUNG

- *Dieses Gerät ist nicht dafür bestimmt, durch Personen mit eingeschränkten physischen, sensorischen oder geistigen Fähigkeiten benutzt zu werden. Das Gerät darf nicht von Kindern oder nicht unterwiesenen Personen betrieben werden.*
Kinder sollten beaufsichtigt werden, um sicherzustellen, dass sie nicht mit dem Gerät spielen.
- *Maximale Wassertemperatur 60 °C (beachten Sie die Hinweise ihres Hochdruckreinigers).*

⚠ VORSICHT

- *Bei der Innenreinigung von Rohren mit einer Schlauchleitung ist die Unfallverhütungsvorschrift BGR 500, Kapitel 2.3.6 zu beachten!*

Anwendung

- Zum Hochdruckreiniger passende Reinigungsdüse auswählen.

Abbildungen siehe Umschlagseite

Abbildung 2

- Rohrreinigungsdüse auf den Rohrreinigungsschlauch aufschrauben.
- Rohrreinigungsschlauch mit der Handspritzpistole des Hochdruckreinigers verbinden.

⚠ **GEFAHR**

Verletzungsgefahr! Rohrreinigungsschlauch nicht ohne zwischengeschaltete Handspritzpistole mit dem Hochdruckreiniger verbinden.

Vor jedem Gebrauch roten Markierungsring auf festen Sitz und korrekten Abstand von 50 cm zur Düse prüfen.

Abbildung 3

- Rohrreinigungsschlauch bis zur roten Markierung in das zu reinigende Rohr einführen.

Abbildung 4

- Hochdruckreiniger einschalten.

Abbildung 5

- Hebel der Handspritzpistole drücken und den Rohrreinigungsschlauch beim selbstständigen Vortrieb von Hand nachführen.

Hinweis:

Trifft der Rohreiniger auf eine verstopfte Stelle.

- Hebel der Hochdruckpistole mehrmals hintereinander drücken und wieder los lassen.

Reinigungsvorgang bei Bedarf oder stärkerer Verschmutzung mehrmals wiederholen!

- Rohrreinigungsschlauch bei eingeschaltetem Hochdruckreiniger nur bis zur roten Markierung aus dem Rohr herausziehen.

Abbildung 6

- Hochdruckreiniger ausschalten.

Abbildung 7

- Rohrreinigungsschlauch aus dem Rohr herausziehen.



Please read and comply with these original instructions prior to the initial operation of your appliance and store them for later use or subsequent owners.

Proper use

The pipe cleaning kit is intended for use with KÄRCHER high pressure cleaners only.

The pipe cleaning kit is suitable for cleaning pipes and drains with dimensions as seen in the illustration **1** on the interior book sleeve.

Safety instructions

Hazard levels

⚠ DANGER

Pointer to immediate danger, which leads to severe injuries or death.

⚠ WARNING

Pointer to a possibly dangerous situation, which can lead to severe injuries or death.

⚠ CAUTION

Pointer to a possibly dangerous situation, which can lead to minor injuries.

ATTENTION

Pointer to a possibly dangerous situation, which can lead to property damage.

Safety instructions

⚠ DANGER

- *Please observe the safety instructions of your high pressure cleaner.*
- *Only trigger the high-pressure jet when the nozzle has been inserted into the pipe to be cleaned at least up to the red marking.*
- *Never pull the inserted pipe cleaning hose out of the pipe to be cleaned any further than the red mark during the high-pressure operation.*
- *In unfavourable conditions, the pipe cleaning hose can change direction inside the pipe and come back out of it. This risk grows with the diameter of the pipe to be cleaned. If this occurs, immediately release the lever of the hand spray gun.*
- *If the cleaning operation has been completed turn off the high-pressure cleaner and disconnect the pipe cleaner from the high-pressure gun.*

⚠ WARNING

- *This appliance is not intended for use by persons with reduced physical, sensory or mental capabilities. The appliance must not be operated by children or persons who have not been instructed accordingly. Children should be supervised to prevent them from playing with the appliance.*
 - *Maximum water temperature 60 °C (please observe the instructions of your high pressure cleaner).*
- #### **⚠ CAUTION**
- *When cleaning the insides of pipes with a hose line, the accident prevention regulation BGR 500, Chapter 2.3.6 must be adhered to!*

Application

- Select the cleaning nozzle to match the high pressure cleaner.

Illustrations on the inside of the front cover

Illustration 2

- Screw the pipe cleaning nozzle onto the pipe cleaning hose.
- Connect the pipe cleaning hose with the hand spray gun of the high pressure cleaner.

⚠ **DANGER**

Risk of injury! Do not connect the pipe cleaning hose to the high pressure cleaner unless a hand spray gun is installed.

Before each use, check that the red marking ring is tight and is at the correct distance of 50 cm to the nozzle.

Illustration 3

- Insert the pipe cleaning hose into the pipe to be cleaned up to the red mark.

Illustration 4

- Turn on the high-pressure cleaner.

Illustration 5

- Press the lever of the hand spray gun and manually guide the pipe cleaning hose with the automatic advance.

Note:

If the pipe cleaner encounters a clogged spot:

- Press the lever of the high-pressure gun repeatedly and release again.

Repeat this cleaning process if necessary or with severe contamination!

- Pull the pipe cleaning hose out of the pipe up to the red mark with the high pressure cleaner running.

Illustration 6

- Switch off the high pressure cleaner.

Illustration 7

- Pull the pipe cleaning hose out of the pipe.



Lire cette notice originale avant la première utilisation de votre appareil, se comporter selon ce qu'elle requiert et la conserver pour une utilisation ultérieure ou pour le propriétaire futur.

Utilisation conforme

Le kit de nettoyage de tuyau n'est autorisé que pour une utilisation avec les nettoyeurs haute pression de KÄRCHER.

Le kit de nettoyage de tuyaux convient de façon idéale au nettoyage de conduits et canalisations ayant les dimensions limites indiquées dans la figure 1 sur la partie intérieure de la page de garde.

Consignes de sécurité

Niveaux de danger

⚠ DANGER

Signale la présence d'un danger imminent entraînant de graves blessures corporelles et pouvant avoir une issue mortelle.

⚠ AVERTISSEMENT

Signale la présence d'une situation éventuellement dangereuse pouvant entraîner de graves blessures corporelles et même avoir une issue mortelle.

⚠ PRÉCAUTION

Remarque relative à une situation potentiellement dangereuse pouvant entraîner des blessures légères.

ATTENTION

Remarque relative à une situation éventuellement dangereuse pouvant entraîner des dommages matériels.

Consignes de sécurité

⚠ DANGER

- *Observez les consignes de sécurité de votre nettoyeur haute pression.*
- *Enclencher le jet haute pression uniquement lorsque la buse se trouve au moins jusqu'au niveau du repère rouge dans le tuyau à nettoyer.*
- *Ne jamais insérer le flexible de nettoyage de tuyaux au-delà du repère rouge dans le tuyau à nettoyer, en mode haute pression.*
- *Dans des conditions défavorables, le flexible de nettoyage risque de changer de direction dans le tuyau et d'en ressortir. Plus le diamètre du tuyau à nettoyer est important, plus le risque augmente. Dans un tel cas, relâcher immédiatement le levier de la poignée pistolet.*
- *Mettre le nettoyeur haute pression hors service et détacher le flexible du pistolet haute pression à la fin des travaux.*

⚠ AVERTISSEMENT

- *Cet appareil n'est pas destiné à être utilisé par des personnes avec des capacités physiques, sensorielles ou mentales restreintes.*
L'appareil ne doit jamais être utilisé par des enfants ni par des personnes non avisées.
Les enfants doivent être surveillés pour s'assurer qu'ils ne jouent pas avec l'appareil.
- *Température d'eau maximale 60 °C (observer les instructions de votre nettoyeur haute pression).*

⚠ PRÉCAUTION

- *Lors du nettoyage intérieur de conduits à l'aide d'un flexible, respecter le chapitre 2.3.6 de la réglementation pour la prévention des accidents (BGR 500 en Allemagne) !*

Application

- Sélectionner la buse de nettoyage adaptée au nettoyeur haute pression.

Pour les illustrations, voir la page de garde

Illustration 2

- Visser la buse de nettoyage de tuyaux sur le flexible de nettoyage de tuyaux.
- Relier le flexible de nettoyage de tuyaux à la poignée pistolet du nettoyeur haute pression.

⚠ **DANGER**

Risque de blessure ! Ne pas relier le flexible de nettoyage de tuyaux au nettoyeur autre pression sans interconnecter la poignée pistolet.

Avant chaque utilisation, contrôler que l'anneau de marquage rouge est bien en place et à une distance de 50 cm par rapport à la buse.

Illustration 3

- Introduire le flexible de nettoyage de conduit jusqu'au repère rouge dans le conduit à nettoyer.

Illustration 4

- Activer le nettoyeur à haute pression.

Illustration 5

- Appuyer sur le levier du de la poignée pistolet et guider manuellement le flexible de nettoyage de tuyaux à la main, s'il avance automatiquement.

Remarque :

Si la buse du flexible se heurte à un obstacle.

- Appuyez plusieurs fois sur la manette du pistolet haute pression et relâchez la.

Répéter plusieurs fois le nettoyage si nécessaire ou si l'encrassement est important !

- Lorsque le nettoyeur haute pression est enclenché, ne retirer le flexible de nettoyage de tuyaux que jusqu'au repère rouge hors du tuyau.

Illustration 6

- Mettre le nettoyeur haute pression hors service.

Illustration 7

- Retirer le flexible de nettoyage de tuyaux hors du tuyau.



Prima di utilizzare l'apparecchio per la prima volta, leggere le presenti istruzioni originali, seguirle e conservarle per un uso futuro o in caso di rivendita dell'apparecchio.

Usò conforme a destinazione

Il kit per la pulizia dei tubi è omologato solo per l'impiego con idropultrici KÄRCHER. Il kit per la pulizia dei tubi è indicato in modo ideale per la pulizia di tubi e scarichi con dimensioni limite come illustrato nella figura 1 della pagina di copertina interna.

Norme di sicurezza

Livelli di pericolo

⚠ PERICOLO

Indica un pericolo imminente che determina lesioni gravi o la morte.

⚠ AVVERTIMENTO

Indica una probabile situazione pericolosa che potrebbe determinare lesioni gravi o la morte.

⚠ PRUDENZA

Indica una probabile situazione pericolosa che potrebbe causare lesioni leggere.

ATTENZIONE

Indica una probabile situazione pericolosa che potrebbe determinare danni alle cose.

Norme di sicurezza

⚠ PERICOLO

- Osservare le norme di sicurezza della Vostra idropulitrice.
- Azionare il getto ad alta pressione solo quando l'ugello si trova almeno fino al contrassegno rosso nel tubo da pulire.
- Il tubo flessibile introdotto per la pulizia del tubo in modalità ad alta pressione non deve essere mai estratto oltre la marcatura rossa dal tubo da pulire.
- In circostanze sfavorevoli il tubo flessibile per la pulizia nel tubo può modificare la sua direzione e fuorizscire di nuovo dal tubo. Il pericolo aumenta in funzione del diametro del tubo da pulire. Nel caso questo comportamento dovesse presentarsi, lasciare subito la leva della pistola a spruzzo manuale.
- Una volta terminata la pulizia, spegnere l'idropulitrice e scollegare il detergente del tubo dalla lancia dell'idropulitrice.

⚠ AVVERTIMENTO

- Questo apparecchio non è indicato ad essere utilizzato da persone con limitate capacità fisiche, sensoriali o mentali. L'apparecchio non deve essere utilizzato da bambini e da persone non autorizzate.
I bambini devono essere sorvegliati affinché non giochino con l'apparecchio.
- Massima temperatura dell'acqua 60 °C (si prega di osservare le istruzioni della Vostra idropulitrice)

⚠ PRUDENZA

- Per la pulizia interna di tubature con un tubo flessibile va assolutamente osservata la norma antinfortunistica BGR, Capitolo 2.3.6!

Impiego

- Scegliere una bocchetta di pulizia adatta all'idropulitrice.

Figure riportate sulla copertina

Figura 2

- Avvitare la bocchetta di pulizia sul tubo flessibile di pulizia tubi.
- Collegare il tubo flessibile di pulizia tubi con la pistola a spruzzo manuale dell'idropulitrice.

⚠ **PERICOLO**

Rischio di lesioni! Non collegare il tubo flessibile di pulizia tubi con l'idropulitrice senza aver collegato tra loro la pistola a spruzzo manuale.

Prima di ogni uso verificare che l'anello di marcatura rosso sia ben fisso e abbia la distanza corretta di 50 cm dall'ugello.

Figura 3

- Introdurre il tubo flessibile per la pulizia dei tubi fino al contrassegno rosso nel tubo da pulire.

Figura 4

- Accendere l'idropulitrice.

Figura 5

- Premere la leva della pistola a spruzzo manuale dell'idropulitrice e guidare manualmente il tubo flessibile per la pulizia dei tubi durante il suo avanzamento.

Avviso:

Se il detergente del tubo incontra un ostacolo.

- Premere più volte in successione la leva della lancia dell'idropulitrice e rilasciare.

Non ripetere la pulizia all'occorrenza o in caso di sporco intenso!

- Estrarre il tubo flessibile per la pulizia dei tubi fino alla marcatura rossa dal tubo da pulire.

Figura 6

- Disattivare l'idropulitrice.

Figura 7

- Estrarre il tubo flessibile per la pulizia dei tubi dal tubo.



Lees vóór het eerste gebruik van uw apparaat deze originele gebruiksaanwijzing, ga navenant te werk en bewaar deze voor later gebruik of voor een latere eigenaar.

Doelmatig gebruik

De reinigungsset voor buizen is alleen voor het gebruik met KÄRCHER-hogedrukreinigers toegestaan.

De reinigungsset voor buizen is ideaal voor het reinigen van buizen en afvoeren met grensafmetingen zoals in de afbeelding

1 op de binnenomslagpagina is aangegeven.

Veiligheidsinstructies

Gevarenniveaus

⚠ GEVAAR

Verwijzing naar een onmiddellijk dreigend gevaar dat tot ernstige en zelfs dodelijke lichaamsverwondingen leidt.

⚠ WAARSCHUWING

Verwijzing naar een mogelijke gevaarlijke situatie die tot ernstige en zelfs dodelijke lichaamsverwondingen kan leiden.

⚠ VOORZICHTIG

Verwijzing naar een mogelijk gevaarlijke situatie die tot lichte verwondingen kan leiden.

LET OP

Verwijzing naar een mogelijke gevaarlijke situatie die tot materiële schade kan leiden.

Veiligheidsinstructies

⚠ GEVAAR

- *Neem de veiligheidsaanwijzingen van uw hogedrukreiniger in acht.*
- *De hogedrukstraal pas aanzetten wanneer de sproeier zich tenminste tot de rode markering in de te reinigen buis bevindt.*
- *De naar binnen gevoerde reinigungs-slang voor buizen bij het werken met hogedruk nooit verder dan tot de rode markering uit de te reinigen buis trekken.*

- *Onder ongunstige omstandigheden kan de reinigungs-slang voor buizen in de buis van richting veranderen en weer uit de buis komen. Het gevaar neemt toe met de diameter van de te reinigen buis. Wanneer dit gevaar optreedt, direct hendel van het handspuitpistool loslaten.*

- *Bij beëindiging van het reinigungs-werk de hogedrukreiniger uitschakelen en de rioolreiniger van het hogedrukpistool halen.*

⚠ WAARSCHUWING

- *Dit apparaat is niet bedoeld om door personen met beperkte psychische, sensorische of geestelijke vaardigheden te worden gebruikt.*

Kinderen of niet-geïnstrueerd personeel mogen het apparaat niet gebruiken.

Kinderen moeten onder toezicht blijven om te garanderen dat ze niet met het apparaat spelen.

- *Maximale watertemperatuur 60 °C (neem de instructies van uw hogedrukreiniger in acht).*

⚠ VOORZICHTIG

- *Bij het reinigen van de binnenkant van buizen met een slangleiding moet het voorschrift voor het voorkomen van ongevallen BGR 500, Hoofdstuk 2.3.6 in acht genomen worden!*

Gebruik

- Voor de hogedrukreiniger passende reinigingssproeier kiezen.

Afbeeldingen zie omslagpagina

Afbeelding 2

- Reinigingssproeier voor buizen op de reinigingsslang voor buizen schroeven.
- Reinigingsslang voor buizen met het handspuitpistool van de hogedrukreiniger verbinden.

⚠ GEVAAR

Gevaar voor letsels! Reinigingsslang voor buizen niet zonder tussengeschild handspuitpistool met de hogedrukreiniger verbinden.

Voor elk gebruik controleren of de rode markeringsring goed vastzit en zich op 50 cm afstand van de sproeier bevindt.

Afbeelding 3

- Pijpreinigingsset tot de rode markering in de te reinigen pijp brengen.

Afbeelding 4

- Hogedrukreiniger inschakelen.

Afbeelding 5

- Op de hendel van het hogedrukpistool drukken en de reinigingsslang voor buizen bij de zelfstandige voortbeweging met de hand volgen.

Instructie:

Wanneer de rioolreiniger op een verstopte plaats stoot.

- Meermaals achter elkaar op hendel van hogedrukpistool drukken en weer loslaten.

Reinigingsproces zo nodig of bij nogal erge vervuiling meermaals herhalen!

- Reinigingsslang voor buizen bij ingeschakelde hogedrukreiniger alleen tot de rode markering uit de buis trekken.

Afbeelding 6

- Hogedrukreiniger uitschakelen.

Afbeelding 7

- Reinigingsslang voor buizen uit de buis trekken.



Antes del primer uso de su aparato, lea este manual original, actúe de acuerdo a sus indicaciones y guárdelo para un uso posterior o para otro propietario posterior.

Uso previsto

El set de limpieza de tuberías solo está diseñado para usar con limpiadoras a alta presión de KÄRCHER.

El set de limpieza de tuberías es ideal para limpiar tuberías y desagües con dimensiones límites como en la ilustración 1 de la contraportada.

Indicaciones de seguridad

Niveles de peligro

⚠ PELIGRO

Aviso sobre un riesgo de peligro inmediato que puede provocar lesiones corporales graves o la muerte.

⚠ ADVERTENCIA

Aviso sobre una situación probablemente peligrosa que puede provocar lesiones corporales graves o la muerte.

⚠ PRECAUCIÓN

Indicación sobre una situación que puede ser peligrosa, que puede acarrear lesiones leves.

CUIDADO

Aviso sobre una situación probablemente peligrosa que puede provocar daños materiales.

Indicaciones de seguridad

⚠ PELIGRO

- *Tenga en cuenta las indicaciones de seguridad de su limpiadora a alta presión.*
- *No dispere el chorro a alta presión mientras la boquilla no esté introducida en el tubo que se desea limpiar al menos hasta la marca roja.*
- *Durante el servicio a alta presión, no saque nunca la manguera de limpieza de tuberías más allá de la marca roja de la tubería a limpiar.*
- *En condiciones desfavorables, la manguera de limpieza de tuberías puede modificar su dirección en la tubería y salirse de nuevo de ella. El peligro aumenta con el diámetro de la tubería a limpiar. Si ocurre esto, soltar inmediatamente la palanca de la pistola pulverizadora manual.*
- *Una vez finalizada la limpieza, apague la limpiadora a alta presión y separe el elemento de limpieza de tubos de la pistola a alta presión.*

⚠ ADVERTENCIA

- *Este aparato no es apto para ser utilizado por personas con capacidades físicas, sensoriales e intelectuales limitadas.*

Los niños o las personas no instruidas sobre su uso no deben utilizar el aparato.

Se debe supervisar a los niños para asegurarse de que no juegan con el aparato.

- *Temperatura máxima del agua 60 °C (tenga en cuenta las indicaciones de su limpiadora a alta presión).*

⚠ PRECAUCIÓN

- *Cuando se limpie el interior de tuberías con un conducto de manguera, se debe respetar la directriz de prevención de accidentes BGR 500, capítulo 2.3.6!*

Empleo

- Seleccionar boquilla de limpieza apropiada para la limpiadora de alta presión.

Ilustraciones véase la contraportada

Figura 2

- Enroscar la boquilla de limpieza a la manguera de limpieza de tuberías.
- Conectar la manguera de limpieza de tuberías con la pistola pulverizadora manual de la limpiadora de alta presión.

⚠ **PELIGRO**

¡Peligro de lesiones! No conectar la manguera de limpieza de tuberías a la limpiadora de alta presión sin conectar la pistola pulverizadora manual.

Antes de cada uso, comprobar que la marca roja en forma de anillo está bien colocada y que la distancia es de 50 cm con respecto a la boquilla.

Figura 3

- Introduzca la manguera de limpieza de tubos en el tubo a limpiar hasta la marca roja.

Figura 4

- Encienda la limpiadora de alta presión.

Figura 5

- Presione la palanca de la pistola pulverizadora manual y guíe manualmente la manguera de limpieza de tubos en su avance automático.

Nota:

Si el elemento de limpieza de tubos se topa con una zona atascada.

- Presione la palanca de la pistola a alta presión varias veces consecutivas y vuelva a soltarla.

Repetir varias veces el proceso de limpieza si es necesario o cuando esté muy sucio.

- Con la limpiadora de alta presión conectada, extraer la manguera de limpieza de la tubería solo hasta la marca roja.

Figura 6

- Desconectar la limpiadora a alta presión.

Figura 7

- Extraer la manguera de limpieza de la tubería.



Leia o manual de manual original antes de utilizar o seu aparelho. Proceda conforme as indicações no manual e guarde o manual para uma consulta posterior ou para terceiros a quem possa vir a vender o aparelho.

Utilização conforme as disposições

O conjunto para a limpeza de tubos está apenas homologado para a utilização com lavadoras de alta pressão KÄRCHER.

O conjunto para a limpeza de tubos é ideal para a limpeza de tubos e escoamentos com dimensões limite, conforme ilustrado na figura 1 na página desdobrável interior.

Avisos de segurança

Níveis do aparelho

⚠ **PERIGO**

Aviso referente a um perigo eminente que pode conduzir a graves ferimentos ou à morte.

⚠ **ATENÇÃO**

Aviso referente a uma possível situação perigosa que pode conduzir a graves ferimentos ou à morte.

⚠ **CUIDADO**

Aviso referente a uma situação potencialmente perigosa que pode causar ferimentos leves.

ADVERTÊNCIA

Aviso referente a uma situação potencialmente perigosa que pode causar danos materiais.

Avisos de segurança

⚠ **PERIGO**

- *Observe os avisos de segurança da sua máquina de alta pressão.*
- *Premir a pistola de alta pressão apenas quando o bocal estiver inserido, pelo menos, até à marca vermelha no tubo que pretende limpar.*
- *Nunca retirar a mangueira de limpeza de tubos, no modo de alta pressão, para além da marca vermelha.*
- *Em condições desfavoráveis a mangueira de limpeza de tubos pode mudar a sua direcção no tubo e sair projetada do mesmo. O perigo aumenta com o diâmetro do tubo que pretende limpar. Se tal acontecer deve largar imediatamente a alavanca da pistola de pulverização manual.*
- *Assim que terminar os trabalhos de limpeza deve desligar a máquina de limpeza a alta pressão e separar o limpador de tubos da pistola de alta pressão.*

⚠ **ATENÇÃO**

- *Este aparelho não é adequado para a utilização por pessoas com capacidades físicas, sensoriais e psíquicas reduzidas.*
Este aparelho não deve ser manobrado por crianças ou pessoas não instruídas. As crianças devem ser supervisionadas de modo a assegurar que não brincam com o aparelho.
- *Temperatura máxima da água 60 °C (observe as indicações da sua máquina de alta pressão).*

⚠ **CUIDADO**

- *Durante a limpeza interna de tubos com uma mangueira deve prestar-se atenção à prescrição de prevenção de acidentes BGR 500, capítulo 2.3.6!*

Aplicação

- Seleccionar um bico de limpeza adequado para a lavadora de alta pressão.

Ver figuras no lado desdobrável

Figura 2

- Enroscar o bico de limpeza na mangueira de limpeza do tubo.
- Conectar a mangueira de limpeza à pistola pulverizadora manual da lavadora de alta pressão.

⚠ **PERIGO**

Perigo de ferimentos! Não conectar a mangueira de limpeza dos tubos, à lavadora de alta pressão, sem conectar intermedicamente a pistola pulverizadora manual.

Antes de cada utilização, verificar a posição correcta do anel de marcação vermelho e a distância correcta de 50 cm em relação ao bocal.

Figura 3

- Inserir a mangueira de limpeza de tubos, até à marca vermelha, no tubo que pretende limpar.

Figura 4

- Ligar a máquina de limpeza de alta pressão.

Figura 5

- Premir a alavanca da pistola pulverizadora manual e conduzir manualmente o tubo de limpeza durante o avanço autónomo.

Aviso:

Assim que o limpador de tubos for confrontado com um local obstruído:

- Premir e soltar várias vezes a alavanca da pistola de alta pressão.

Repetir o processo várias vezes, se tal for necessário, ou em caso de sujidade forte!

- Retirar a mangueira de limpeza, com a lavadora de alta pressão ligada, apenas até à marcação vermelha.

Figura 6

- Desligar dispositivo de limpeza de alta pressão.

Figura 7

- Retirar a mangueira de limpeza do tubo.



Læs original brugsanvisning inden første brug, følg anvisningerne og opbevar vejledningen til senere efterlæsning eller til den næste ejer.

Bestemmelsesmæssig anvendelse

Rørrengøringssettet er kun godkendt til brugen med KÄRCHER-højtryksrensere. Rørrengøringssettet er ideal til rengøring af rør og afløb med dimensioner som vist i figuren **1** indvendigt på omslaget.

Sikkerhedsanvisninger

Faregrader

△ FARE

Henviser til en umiddelbar fare, der fører til alvorlige kvæstelser eller til døden

△ ADVARSEL

Henviser til en mulig farlig situation, der kan føre til alvorlige kvæstelser eller til døden.

△ FORSIGTIG

Henviser til en mulig farlig situation, der kan føre til lette personskader.

BEMÆRK

Henviser til en mulig farlig situation, der kan føre til materiel skade.

Sikkerhedsanvisninger

△ FARE

- *Følg højtryksrensersens sikkerhedsanvisninger*
- *Højtryksstrålen må ikke udløses, før dysen har nået mindst til den røde markering i det rør, der skal renses.*
- *I højtryksdrift må den isatte rørrengøringssslange aldrig trækkes længere ud af røret end op til den røde mærkning.*
- *Ved ugunstige forhold kan rørrengøringsslangen ændre retningen i røret og slippe ud igen. Faren stiger med diameteren af røret som skal rengøres. Ved dette adfærd, skal der omgående gives slip for håndsprøjtepistolens håndtag.*
- *Sluk for højtryksrensersens, når rengøringen er afsluttet og tag rørensersens af højtrykspistolen.*

△ ADVARSEL

- *Dette apparat er ikke beregnet til brug af personer med nedsatte fysiske, sensoriske eller åndelige evner. Højtryksrensersens må ikke anvendes af børn eller af personer, der ikke er blevet instrueret i brugen. Børn skal være under opsyn, så de ikke har mulighed for at lege med maskinen.*
- *Maksimal vandtemperatur 60 °C (se anvisningerne til højtryksrensersens).*

△ FORSIGTIG

- *Ved indvendig rengøring af rør med en slangeledning skal AT-forskrifterne til forebyggelse af ulykker (i Tyskland BGR 500m kapitel 2.3.6) overholdes!*

Anvendelse

- Udvælg den rengøringsdyse, som passer til højtryksrensere.

Figurer, se omslaget

Figur 2

- Skru rørrengøringsdysen på rørrengøringsslangen.
- Forbind rørrengøringsslangen med højtryksrensers håndsprøjtepistol.

⚠ **FARE**

Risiko for tilskadekomst! Forbind rørrengøringsslangen ikke med højtryksrensere uden indkoblet håndsprøjtepistol.

Inden hver brug skal den røde markeringsring kontrolleres. Den skal sidde fast og den korrekte afstand til dysen skal være 50 cm.

Figur 3

- Før rørrengøringsslangens dyse ind til den røde markering i det rør, der skal renses.

Figur 4

- Tænd højtryksrensere.

Figur 5

- Tryk på højtrykspistolgrebet, tænd højtryksrensere og hold rørrengøringsslangen i hånden, hvis den går frem af sig selv.

Bemærk:

Hvis rørrensere rammer et tilstoppet sted:

- Tryk flere gange efter hinanden på højtrykspistolgrebet og slip igen.

Gentag rengøringen flere gange efter behov eller ved stærk tilsmudsning!

- Træk rørrengøringsslangen ved tilkoblet højtryksrensere kun ud af røret op til den røde mærkning.

Figur 6

- Sluk højtryksrensere.

Figur 7

- Træk rørrengøringsslangen ud af røret.



Før første gangs bruk av apparatet, les denne originale bruksanvisningen, følg den og oppbevar den for senere bruk eller for overlevering til neste eier.

Forskriftsmessig bruk

Rørrengjøringssettet er kun ment for bruk med KÄRCHER-høytrykksvaskere.

Rørrengjøringssettet egner seg perfekt for rengjøring av rør og avløp med grensemål som vist i figuren **1** på innvendig side av omslaget.

Sikkerhetsanvisninger

Risikotrinn

△ FARE

Anvisning om en umiddelbar truende fare som kan føre til store personskader eller til død.

△ ADVARSEL

Anvisning om en mulig farlig situasjon som kan føre til store personskader eller til død.

△ FORSIKTIG

Anvisning om en mulig farlig situasjon som kan føre til mindre personskader.

OBS

Anvisning om en mulig farlig situasjon som kan føre til materielle skader.

Sikkerhetsanvisninger

△ FARE

- *Gjør deg kjent med sikkerhetsanvisningene for høytrykksvaskeren.*
- *Høytrykkstrålen skal først settes på når dysen er ført inn i røret som skal rengjøres, minst til det røde merket.*
- *Den innførte rørrengjøringsslangen skal ved høytrykksvasking aldri trekkes lenger ut av røret som rengjøres enn til det røde merket.*
- *Under ugunstige forhold kan rørrengjøringsslangen endre retning i røret og komme ut av røret igjen. Faren stiger med økende diameter på røret som rengjøres. Dersom dette skjer, slipp straks avtrekkeren på høytrykkspistolen.*
- *Ved avslutning av rengjøring, slå av høytrykksvaskeren og koble rørenseneren fra høytrykkspistolen.*

△ ADVARSEL

- *Dette apparatet er ikke ment for bruk av personer med nedsatte fysiske, sensoriske eller mentale ferdigheter. Høytrykksvaskeren må ikke brukes av barn, eller personer som ikke er kjent med hvordan høytrykksvaskeren fungerer. Barn skal holdes under tilsyn for å sikre at de ikke leker med apparatet.*
 - *Maksimal vanntemperatur 60 °C (følg instruksjonene for din høytrykkspyler).*
- #### **△ FORSIKTIG**
- *Ved innvendig rengjøring av rør med en slange, skal ulykkesforebyggende regler følges, som f.eks. i Tyskland 500, kapittel 2.3.6.*

Anvendelse

- Velg en passende rengjøringsdyse for høytrykksvaskeren.

Figurer se omslagsside

Figur 2

- Skru rørrengjøringsdysen fast på rørrengjøringsslangen.
- Koble rørrengjøringsslangen til høytrykkspistolen på høytrykksvaskeren.

⚠ **FARE**

Fare for skader! Ikke koble rørrengjøringsslangen til høytrykksvaskeren uten at høytrykkspistolen er koblet i mellom.

Forut for hver bruk skal det sjekkes at den røde markeringsringen sitter godt fast og med en korrekt avstand på 50 cm til dysen.

Figur 3

- Før inn rørrengjøringsslangen i røret som skal rengjøres, til det røde merket.

Figur 4

- Slå på høytrykkspyler.

Figur 5

- Trykk hendelen på høytrykkspistolen og før inn rørrengjøringsslangen for hånd ved selvstendig fremdrift.

Merk:

Dersom rørrenser treffer på en tilstopping.

- Trykk og slipp opp hendelen på høytrykkspistolen flere ganger etter hverandre.

Rengjøringsprosess gjentas flere ganger ved behov eller ved sterk tilsmussing!

- Rørrengjøringsslangen skal aldri trekkes lenger ut av røret enn til det røde merket når høytrykksvaskeren er i gang.

Figur 6

- Slå av høytrykksvaskeren

Figur 7

- Trekk rørrengjøringsslangen ut av røret.



Läs bruksanvisning i original innan aggregatet används första gången, följ anvisningarna och spara drifts-anvisningen för framtida behov, eller för nästa ägare.

Ändamålsenlig användning

Rörrengöringssatsen är endast godkänd för användning tillsammans med KÄR-CHER-högtryckstvättar.

Rörrengöringssatsen är perfekt för rengöring av rör och avlopp med de dimensioner som visas i bilden **1** på den inre omslags-sidan.

Säkerhetsanvisningar

Riskenivåer

△ FARA

Varnar om en omedelbart överhängande fara som kan leda till svåra personskador eller dödsfall.

△ VARNING

Varnar om en möjligen farlig situation som kan leda till svåra personskador eller döden.

△ FÖRSIKTIGHET

Varnar om en möjligen farlig situation som kan leda till lättare personskador.

OBSERVERA

Varnar om en möjligen farlig situation som kan leda till materiella skador.

Säkerhetsanvisningar

△ FARA

- Beakta säkerhetsanvisningarna för din högtryckstvätt.
- Starta högtrycksstrålen först när munstycket är infört åtminstone till den röda markeringen i röret som ska rengöras.
- Dra vid högtrycksdrift aldrig ut rörrengöringsslangen ur röret som rengörs längre än till den röda markeringen.
- Vid ogynnsamma förhållanden kan rörrengöringsslangen ändra riktning i röret och glida ut ur röret. Risken ökar med diametern hos röret som ska rengöras. Om detta inträffar, släpp omedelbart handtaget på handsprutan.
- När rengöringen är avslutad, stäng av högtryckstvätten och ta loss högtrycksrengöraren från högtryckspistolen.

△ VARNING

- Aggregatet är inte avsett att användas av personer med fysiska, sensoriska eller psykiska funktionshinder. Aggregatet får inte användas av barn eller personer som inte har tillräcklig kunskap. Barn ska hållas under uppsikt så att de inte leker med aggregatet.
 - Maximal vattentemperatur 60 °C (beakta anvisningarna för högtryckstvätten).
- #### **△ FÖRSIKTIGHET**
- Vid inre rengöring av rör med en slangledning ska arbetsskyddsföreskriften BGR 500, Kapitel 2.3.6 beaktas!

Användning

- Välj ett rengöringsmunstycke som passar till högtryckstvätten.

Bilder finns på omslagssidan

Bild 2

- Skruva fast munstycket för rengöring av rör på rörrengöringsslangen.
- Anslut rörrengöringsslangen till högtryckstvättens handspruta.

⚠ **FARA**

Risk för skada! Rörrengöringsslangen får inte anslutas till högtryckstvätten utan den mellankopplade handsprutan.

Kontrollera före varje användning att den röda markeringen sitter ordentligt och att den är 50 cm från munstycket.

Bild 3

- För in rörrengöringsslangen ända till den röda markeringen i röret som ska rengöras.

Bild 4

- Slå på högtryckssprutan.

Bild 5

- Tryck in högtrycksprutans handtag skjut in rengöringsslangen självständigt för hand.

Observera:

Om rörrengöraren stöter på ett tilltäppt ställe.

- Tryck in högtryckspistolens spak flera gånger och släpp den igen.

Upprepa rengöringen flera gånger om det behövs eller om röret är mycket smutsigt!

- När högtryckstvätten är påslagen får rörrengöringens slang inte dras ut ur röret längre än till den röda markeringen.

Bild 6

- Stäng av högtryckstvätten.

Bild 7

- Dra ut rörrengöringsslangen ur röret.



Lue käyttöohje ennen laitteesi käyttämistä, säilytä käyttöohje myöhempiä käyttöä tai mahdollista myöhempää omistajaa varten.

Tarkoituksenmukainen käyttö

Putkenpuhdistus-setti on hyväksytty käytettäväksi vain KÄRCHER-painepesureissa.

Putkenpuhdistus-setti soveltuu ideaalisesti tietunkokoisten putkien ja viemäreiden puhdistamiseen. Rajamitat on annettu kuvassa **1** kansilehden sisäsivulla.

Turvaohjeet

Vaarallisuusasteet

⚠ VAARA

Huomautus välittömästi uhkaavasta vaarasta, joka voi aiheuttaa vakavan ruumiinvamman tai johtaa kuolemaan.

⚠ VAROITUS

Huomautus mahdollisesta vaarallisesta tilanteesta, joka voi aiheuttaa vakavan ruumiinvamman tai voi johtaa kuolemaan.

⚠ VARO

Huomautus mahdollisesta vaarallisesta tilanteesta, joka voi aiheuttaa vähäisiä vammoja.

HUOMIO

Huomautus mahdollisesta vaarallisesta tilanteesta, joka voi aiheuttaa aineellisia vahinkoja.

Turvaohjeet

⚠ VAARA

■ *Noudata suurpainepesurisi turvaohjeita.*

■ *Laukaise korkeapainesuihku vasta, kun suutin on punaiseen merkintään asti puhdistettavan putken sisällä.*

■ *Älä koskaan vedä sisäänlyönnettyä putkenpuhdistusletkua korkeapaineisena ulos puhdistettavasta putkesta pitemmälle kuin punaiseen merkintään asti.*

■ *Putkenpuhdistusletku voi epäsuotuisissa olosuhteissa muuttaa puhdistettavassa putkessa suuntaansa ja tulla ulos putkesta. Vaara suurenee puhdistettavan putken läpimitan suurenessa. Jos näin pääsee tapahtumaan, vapauta heti ote käsiruiskupistoolin liipaisimesta.*

■ *Kun pesukäyttö on lopetettu, kytke painepesuri pois päältä ja irrota putkenpuhdistin painepistoolista.*

⚠ VAROITUS

■ *Tätä laitetta ei ole tarkoitettu sellaisten henkilöiden käytettäväksi, joiden aistit, fyysiset tai henkiset kyvyt ovat rajoittuneet.*

Lapset tai perehtymättömät henkilöt eivät saa käyttää laitetta.

Lapsia on valvottava sen varmistamiseksi, että he eivät leiki laitteen kanssa.

■ *Veden maksimi lämpötila 60 °C (huomioi korkeapainepesurin ohjeet).*

⚠ VARO

■ *Kun putkia puhdistetaan sisäpuolelta letkujohdolla, on noudatettava tapaturmantorjuntamääräysten BGR 500, luku 2.3.6 ohjeita.*

Käyttö

→ Valitse painepesurille soveltuva puhdistussuutin.

Kuvat ovat kansilehdellä

Kuva 2

→ Kierrä putkenpuhdistussuutin kiinni putkenpuhdistusletkuun.

→ Kiinnitä putkenpuhdistusletku painepesurin käsiruiskupistooliin.

⚠ VAARA

Loukkaantumiswaara! Älä kiinnitä putkenpuhdistusletkua painepesuriin ilman, että väliin on kytketty käsiruiskupistooli.

Varmista ennen jokaista käyttökertaa, että punainen merkintärenkas on tiukasti paikallaan ja että renkaan etäisyys suuttimesta on 50 cm.

Kuva 3

→ Työnnä putkenpuhdistusletku puhdistettavaan putkeen punaiseen merkintään asti.

Kuva 4

→ Käynnistä korkeapainepesuri.

Kuva 5

→ Paina käsiruiskupistoolin liipaisinta ja ohjaa putkenpuhdistusletkua käsin sen työntyessä itsestään sisään.

Huomautus:

Jos putkenpuhdistin törmää tukkeutuneeseen kohtaan.

→ Paina korkeapainepistoolin liipaisinta useamman kertaa peräkkäin ja päästä aina välillä liipaisin vapaaksi.

Toista puhdistustoimenpide tarvittaessa tai likaantumisen ollessa pahempi useamman kerran!

→ Älä vedä sisään työnnettyä putkenpuhdistusletkua, painepesurin ollessa päällekytkettynä, ulos puhdistettavasta putkesta pitemmälle kuin punaiseen merkintään asti.

Kuva 6

→ Kytke korkeapainepesuri pois päältä.

Kuva 7

→ Vedä putkenpuhdistusletku ulos putkesta.



Πριν χρησιμοποιήσετε τη συσκευή σας για πρώτη φορά, διαβάστε αυτές τις πρωτότυπες οδηγίες χρήσης, ενεργήστε σύμφωνα με αυτές και κρατήστε τις για μελλοντική χρήση ή για τον επόμενο ιδιοκτήτη.

Αρμόζουσα χρήση

Το σετ καθαρισμού σωληνών είναι εγκεκριμένο μόνο για χρήση με τις συσκευές καθαρισμού υψηλής πίεσης της KÄRCHER.

Το σετ καθαρισμού σωληνώσεων είναι ιδανικό για τον καθαρισμό σωληνώσεων και αποχετεύσεων με τις οριακές διατάσεις που παρατίθενται στην εικόνα **1** της εσωτερικής σελίδας του εξώφυλλου.

Υποδείξεις ασφαλείας

Επίπεδα ασφαλείας

⚠ ΚΙΝΔΥΝΟΣ

Υποδείξεις για άμεσα επαπειλούμενο κίνδυνο, ο οποίος μπορεί να έχει ως συνέπεια σοβαρό ή θανάσιμο τραυματισμό.

⚠ ΠΡΟΕΙΔΟΠΟΙΗΣΗ

Υποδείξεις για μια δυνητικά επικίνδυνη κατάσταση, η οποία μπορεί να έχει ως συνέπεια σοβαρό ή θανάσιμο τραυματισμό.

⚠ ΠΡΟΣΟΧΗ

Υπόδειξη για μια ενδεχομένως επικίνδυνη κατάσταση, η οποία μπορεί να οδηγήσει σε ελαφρό τραυματισμό.

ΠΡΟΣΟΧΗ

Υπόδειξη για μια δυνητικά επικίνδυνη κατάσταση, η οποία μπορεί να έχει ως συνέπεια υλικές ζημιές.

Υποδείξεις ασφαλείας

⚠ ΚΙΝΔΥΝΟΣ

■ Λάβετε υπόψη τις υποδείξεις ασφαλείας του συστήματος καθαρισμού υψηλής πίεσης.

■ Ενεργοποιήστε τη δέσμη υψηλής πίεσης μόνον όταν το κόκκινο σημάδι, μέσα στο σωλήνα που θέλετε να καθαρίσετε.

■ Μην τραβάτε ποτέ τον τοποθετημένο ελαστικό σωλήνα καθαρισμού σωληνώσεων από την υπό καθαρισμό σωληνώση στη λειτουργία υψηλής πίεσης πέρα από το κόκκινο σημάδι.

■ Υπό δυσμενείς συνθήκες, ο ελαστικός σωλήνας καθαρισμού σωληνώσεων μπορεί να αλλάξει κατεύθυνση μέσα στη σωλήνωση και να εξέλθει από αυτήν. Ο κίνδυνος αυξάνεται ευθέως ανάλογα με τη διατομή της υπό καθαρισμό σωληνώσεως. Εάν παρουσιαστεί αυτό το φαινόμενο, αφήστε αμέσως τη σκανδάλη του πιστολέτου χειρός.

■ Όταν τερματίσετε τη λειτουργία καθαρισμού, απενεργοποιήστε τη συσκευή καθαρισμού υψηλής πίεσης και αποσυνδέστε τη συσκευή από το πιστολέτο υψηλής πίεσης.

⚠ ΠΡΟΕΙΔΟΠΟΙΗΣΗ

■ Η συσκευή αυτή δεν ενδείκνυται για χρήση από άτομα με περιορισμένες σωματικές, αισθητηριακές ή πνευματικές ικανότητες.

Δεν επιτρέπεται η χρήση της συσκευής από παιδιά ή άτομα που δεν έχουν ενημερωθεί σχετικά με το χειρισμό της. Τα παιδιά πρέπει να βρίσκονται υπό επίτηρηση, ώστε να εξασφαλιστεί ότι δεν παίζουν με τη συσκευή.

■ Μέγιστη θερμοκρασία νερού 60 °C (τηρήστε τις υποδείξεις του καθαριστικού υψηλής πίεσης).

⚠ ΠΡΟΣΟΧΗ

■ Κατά τον καθαρισμό του εσωτερικού σωληνώσεων με ελαστικό σωλήνα, να λαμβάνεται υπόψη ο κανονισμός πρόληψης ατυχημάτων VGB 500, κεφάλαιο 2.3.6!

Χρήση

- Επιλέξτε το στόμιο καθαρισμού που ταιριάζει στη συσκευή καθαρισμού υψηλής πίεσης.

Εικόνες, βλ. αναδιπλούμενη σελίδα

Εικόνα 2

- Βιδώστε το ακροφύσιο καθαρισμού σωληνώσεων στον ελαστικό σωλήνα καθαρισμού.
- Συνδέστε τον ελαστικό σωλήνα καθαρισμού σωληνώσεων με το πιστολέτο χειρός της συσκευής καθαρισμού υψηλής πίεσης.

⚠ ΚΙΝΔΥΝΟΣ

Κίνδυνος τραυματισμού! Μην συνδέετε τον ελαστικό σωλήνα καθαρισμού σωληνώσεων με τη συσκευή καθαρισμού χωρίς να παρεμβάλλεται το πιστολέτο χειρός.

Πριν από κάθε χρήση ελέγχετε τη σωστή στερέωση του κόκκινου δαχτυλιδιού σήμανσης και τη σωστή του απόσταση κατά 50 cm από το ακροφύσιο.

Εικόνα 3

- Τοποθετήστε τον ελαστικό σωλήνα καθαρισμού σωληνώσεων έως το κόκκινο σημάδι μέσα στη σωλήνωση που θέλετε να καθαρίσετε.

Εικόνα 4

- Θέστε σε λειτουργία τον καθαρισμό υψηλής πίεσης.

Εικόνα 5

- Πιέστε τη σκανδάλη του πιστολέτου και οδηγήστε με το χέρι τον αυτόνομο κινούμενο ελαστικό σωλήνα καθαρισμού σωληνώσεων.

Υπόδειξη:

Εάν η συσκευή καθαρισμού σωληνώσεων βρει ένα σημείο εμπλοκής.

- Πιέστε επανειλημμένα τη σκανδάλη του πιστολέτου χειρός και αφήστε την ξανά.

Επαναλάβετε τη διαδικασία καθαρισμού όσες φορές είναι απαραίτητο, ανάλογα με τις ανάγκες ή τους ρύπους.

- Τραβάτε τον ελαστικό σωλήνα καθαρισμού σωληνώσεων έξω από το σωλήνα μόνο μέχρι το κόκκινο σημάδι, όταν λειτουργεί η συσκευή καθαρισμού υψηλής πίεσης.

Εικόνα 6

- Απενεργοποιήστε τη συσκευή καθαρισμού υψηλής πίεσης.

Εικόνα 7

- Τραβήξτε τον ελαστικό σωλήνα καθαρισμού σωληνώσεων από τη σωλήνωση.



Cihazın ilk kullanımından önce bu orijinal kullanma kılavuzunu okuyun, bu kılavuza göre davranın ve daha sonra kullanım veya cihazın sonraki sahiplerine vermek için bu kılavuzu saklayın.

Kurallara uygun kullanım

Boru temizleme setinin, sadece KÄRCHER yüksek basınçlı temizleyicilerle kullanılmasına izin verilmektedir.

Boru temizleme seti, iç sayfadaki şekilde gösterilen sınırlı boyutlara sahip boruların ve tahliye sistemlerinin 1 temizlenmesi için uygundur.

Güvenlik uyarıları

Tehlike kademeleri

⚠ **TEHLİKE**

Ağır bedensel yaralanmalar ya da ölüme neden olan direkt bir tehlikeye yönelik uyarı.

⚠ **UYARI**

Ağır bedensel yaralanmalar ya da ölüme neden olabilecek olası tehlikeli bir duruma yönelik uyarı.

⚠ **TEDBİR**

Hafif yaralanmalara neden olabilecek olası tehlikeli bir duruma yönelik uyarı.

DIKKAT

Maddi hasarlara neden olabilecek olası tehlikeli bir duruma yönelik uyarı.

Güvenlik uyarıları

⚠ **TEHLİKE**

■ Yüksek basınçlı temizleyicinizin güvenlik uyarılarını dikkate alın.

■ Yüksek basınçlı tazyiki, ancak meme, en azından temizlenecek borudaki kırmızı işaret kadar ulaşınca devreye sokun.

■ İçeri sokulan boru temizleme borusunu, temizlenecek borudan yüksek basınç modunda kırmızı işaretten daha fazla kesinlikle dışarı çekmeyin.

■ Olumsuz koşullarda, boru temizleme hortumu borunun içinde yönünü değiştirebilir ve borudan dışarı çıkabilir. Temizlenecek borunun çapıyla birlikte tehlike de artar. Bu durumla karşılaşırsanız, el püskürtme tabancasının kolunu hemen bırakın.

■ Temizleme modu tamamlandığında, yüksek basınçlı temizleyici kapatın ve boru temizleyiciyi yüksek basınç tabancasından ayırın.

⚠ **UYARI**

■ Bu cihazın kısıtlı fiziksel, duyuusal veya ruhsal özelliklere sahip kişiler tarafından kullanılmasından kaçınılmalıdır.

Cihaz çocuklar veya eğitimsiz kişiler tarafından kullanılmamalıdır.

Cihazla oynamamalarını sağlamak için çocuklar gözetim altında tutulmalıdır.

■ Maksimum su sıcaklığı 60 °C (yüksek basınçlı temizleyicinizin uyarılarına dikkat edin).

⚠ **TEDBİR**

■ Boruların bir hortum hattıyla iç temizliği sırasında, BGR 500, Bölüm 2.3.6'daki kaza önleme talimatı dikkate alınmalıdır!

Kullanım

→ Yüksek basınçlı temizleyiciye uygun temizlik memesini seçin.

Şekiller için bkz. Zarftaki sayfa

Şekil 2

- Boru temizlik memesini boru temizlik hortumuna vidalayın.
- Boru temizlik hortumunu el püskürtme tabancasıyla birlikte yüksek basınçlı temizleyiciye bağlayın.

⚠ **TEHLİKE**

Yaralanma tehlikesi! Boru temizlik hortumunu, araya bağlanmış el püskürtme tabancası olmadan yüksek basınçlı temizleyiciye bağlamayın.

Her kullanımdan önce kırmızı işaret halkasının doğru oturup oturmadığını ve memeye 50 cm mesafede olup olmadığını kontrol edin.

Şekil 3

- Boru temizleme hortumunu, kırmızı işarete kadar temizlenecek boruya sokun.

Şekil 4

- Yüksek basınçlı temizleyiciyi çalıştırın.

Şekil 5

- El püskürtme tabancasının koluna basın ve boru temizleme hortumunu otomatik ön çalışma sırasında elinizle tekrar kılavuzlayın.

Not:

Boru temizleyici tıkanmış bir noktayla karşılaşsa.

- Yüksek basınç tabancasının koluna birkaç kez basın ve tekrar bırakın.

Gerekirse veya daha güçlü bir kirlenmede temizleme işlemini birkaç kez tekrarlayın!

- Boru temizlik hortumunu, yüksek basınçlı temizleyici açıkken sadece kırmızı işarete kadar borudan dışarı çekin.

Şekil 6

- Yüksek basınçlı temizleyiciyi kapatın.

Şekil 7

- Boru temizlik hortumunu borudan dışarı çekin.



Перед первым применением вашего прибора прочитайте эту оригинальную инструкцию по эксплуатации, после этого действуйте соответственно и сохраните ее для дальнейшего пользования или для следующего владельца.

Использование по назначению

Набор для чистки труб предназначен для применения исключительно совместно с моечными аппаратами высокого давления KÄRCHER.

Набор для чистки труб идеально подходит для очистки труб и сточных труб, предельные размеры которых указаны на рисунке, **1** расположенном на внутренней стороне задней обложки.

Указания по технике безопасности

Степень опасности

⚠ ОПАСНОСТЬ

Указание относительно непосредственно грозящей опасности, которая приводит к тяжелым увечьям или к смерти.

⚠ ПРЕДУПРЕЖДЕНИЕ

Указание относительно возможной потенциально опасной ситуации, которая может привести к тяжелым увечьям или к смерти.

⚠ ОСТОРОЖНО

Указание на потенциально опасную ситуацию, которая может привести к получению легких травм.

ВНИМАНИЕ

Указание относительно возможной потенциально опасной ситуации, которая может повлечь материальный ущерб.

Указания по технике безопасности

⚠ ОПАСНОСТЬ

- Соблюдайте все правила пользования, указанные в инструкции.
- Высоконапорную струю можно подавать только после того, как форсунка будет находиться в очищаемой трубе не менее чем до красной маркировки.
- При работе под высоким давлением введенный шланг для очистки труб никогда не следует извлекать из очищаемой трубы далее, чем до красной отметки.

- При неблагоприятных обстоятельствах шланг для очистки труб может изменить свое направление в трубе и выйти наружу. Данный риск увеличивается с увеличением диаметра очищаемой трубы. В случае возникновения подобной ситуации следует немедленно отпустить рычаг ручного пистолета-распылителя.
- При завершении работы по очистке выключить высоконапорный мойщий аппарат и отсоединить очиститель труб от высоконапорного пистолета.

⚠ ПРЕДУПРЕЖДЕНИЕ

- Эти приборы не предназначены для использования людьми с ограниченными физическими, сенсорными или умственными способностями. Эксплуатация прибора детьми или лицами, не прошедшими инструктаж, запрещается. Необходимо следить за детьми, чтобы они не играли с прибором.
- Максимальная температура воды 60 °C (соблюдать указания по эксплуатации высоконапорного мойщего аппарата).
- ⚠ **ОСТОРОЖНО**
 - При очистке труб изнутри с применением шлангопровода следует соблюдать правило техники безопасности BGR 500, глава 2.3.6!

Использование

- Использовать чистящие насадки, предназначенные для моечного аппарата высокого давления.

Иллюстрации см. на обороте

Рисунок 2

- Отвинтить насадку для очистки труб от шланга для очистки труб.
- Соединить шланг для очистки труб с ручным пистолетом-распылителем моечного аппарата высокого давления.

⚠ ОПАСНОСТЬ

Опасность получения травм! Не подключать шланг для очистки труб к моечному аппарату высокого давления без промежуточного подключения к ручному пистолету-распылителю.

Перед каждым использованием проверять прочность посадки красного маркировочного кольца и соблюдение расстояния 50 см до форсунки.

Рисунок 3

- Ввести шланг для очистки труб в очищаемую трубу до красной маркировки.

Рисунок 4

- Включить высоконапорный моющий аппарат.

Рисунок 5

- Нажать на рычаг ручного пистолета-распылителя и вручную продвинуть вперед шланг для очистки труб.

Указание:

Если очиститель труб останавливается на засоренном месте.

- Многократно поочередно нажимать и отпускать рычаг высоконапорного пистолета.

При необходимости или при сильном загрязнении повторить процесс очистки несколько раз!

- Шланг для очистки труб при включенном моечном аппарате высокого давления помещать в трубу только до красной отметки.

Рисунок 6

- Включить высоконапорный моющий аппарат.

Рисунок 7

- Вытащить шланг для очистки труб из трубы.



A készülék első használata előtt olvassa el ezt az eredeti használati utasítást, ez alapján járjon el és tartsa meg a későbbi használatra vagy a következő tulajdonos számára.

Rendeltetésszerű használat

A csőtisztító készlet használata csak KÄRCHER magasnyomású tisztítóval megoldott.

A csőtisztító készlet ideálisan alkalmas az ábrán látható határértékkel rendelkező csövek és csatornák tisztítására. **1** a borító oldal belsején van megadva.

Biztonsági tanácsok

Veszély fokozatok

⚠ VESZÉLY

Közvetlenül fenyegető veszélyre való figyelmeztetés, amely súlyos testi sérüléshez vagy halálhoz vezet.

⚠ FIGYELMEZTETÉS

Lehetséges veszélyes helyzetre való figyelmeztetés, amely súlyos testi sérüléshez vagy halálhoz vezethet.

⚠ VIGYÁZAT

Figyelmeztetés esetlegesen veszélyes helyzetre, amely könnyű sérüléshez vezethet.

FIGYELEM

Lehetséges veszélyes helyzetre való figyelmeztetés, amely anyagi kárhoz vezethet.

Biztonsági tanácsok

⚠ VESZÉLY

- *Tartsa be a nagynyomású tisztító biztonsági utasításait.*
- *A magasnyomású sugarat csak akkor nyissa meg, ha a szórófej legalább a piros jelig a tisztítandó csőben van.*
- *A bevezetett csőtisztító tömlőt magasnyomású üzemben soha ne húzza ki a piros jelölésnél kijebb a tisztítandó csőből.*
- *Kedvezőtlen körülmények között a csőtisztító tömlő a csőben megváltoztathatja az irányát és ismét kijöhet a csőből. A veszély a tisztítandó cső átmérőjével együtt növekszik. Amennyiben ez fellep, azonnal engedje el a kézi szórópisztoly karját.*

- *A tisztítóüzem befejeztével kapcsolja ki a magasnyomású tisztítót, és válassza le a a csőtisztítót a magasnyomású szórópisztolyról.*

⚠ FIGYELMEZTETÉS

- *Ez a készülék nem alkalmas arra, hogy korlátozott fizikai, érzékelő vagy szellemi képességgel rendelkező személyek használják.*

A készüléket nem használhatják gyermekek és olyan személyek, akiket nem tanítottak be a készülék használatára. Gyerekeket felügyelni kell, annak biztosításáért, hogy a készülékkel ne játszanak.

- *A maximális víz hőmérséklet 60 °C (tartásuk be a nagynyomású tisztítóhoz kapott utasításokat).*

⚠ VIGYÁZAT

- *Csővek tömlővezetékkel történő belső tisztításánál figyelembe kell venni a BGR 500 baleset-megelőzési előírást, 2.3.6. fejezet!*

Alkalmazás

→ A magasnyomású tisztítóhoz alkalmas tisztítófejet kiválasztani.

Az ábrákat lásd a borító oldalon

Ábra 2

- A csőtisztító fejet a csőtisztító tömlőre felcsavarni.
- A csőtisztító tömlőt a magasnyomású tisztító kézi szórópisztolyával összekötni.

⚠ VESZÉLY

Sérülésveszély! A csőtisztító tömlőt közbe kapcsolt kézi szórópisztoly nélkül ne kösse össze a magasnyomású tisztítóval.

Minden használat előtt ellenőrizze a vörös jelölőgyűrű helyzetét és a fúvókától való 50 cm-es távolságát.

Ábra 3

- A csőtisztító tömlőt a piros jelzésig tolja be a tisztítandó csőbe.

Ábra 4

- Kapcsolja be a magasnyomású tisztítót.

Ábra 5

- Nyomja meg a magasnyomású szórópisztoly karját, és a csőtisztító tömlőt önálló előremenet mellett kézzel vezesse be.

Megjegyzés:

Ha a csőtisztító elzáródott helyhez ér.

- Nyomja meg többször egymás után a magasnyomású szórópisztoly karját és ismét engedje el.

A tisztítási eljárást szükség esetén, vagy erős szennyeződés esetén többször ismételje meg!

- A csőtisztító tömlőt bekapcsolt magasnyomású tisztító mellett csak a piros jelölésig húzza ki a csőből.

Ábra 6

- Kapcsoljuk ki a nagynyomású tisztítógépet.

Ábra 7

- Húzza ki a csőtisztító tömlőt a csőből.



Před prvním použitím svého zařízení si přečtěte tento původní návod k používání, řiďte se jím a uložte jej pro pozdější použití nebo pro dalšího majitele.

Správné používání přístroje

Sadu na čištění potrubí je povoleno používat pouze s vysokotlakými čističi KÄRCHER.

Sada na čištění potrubí je ideální k čištění potrubí a odpadů o rozměrech uvedených na obrázku 1 na vnitřní straně obálky.

Bezpečnostní pokyny

Stupně nebezpečí

⚠ **NEBEZPEČÍ**

Upozornění na bezprostředně hrozící nebezpečí, které vede k těžkým fyzickým zraněním nebo k usmrcení.

⚠ **VAROVÁNÍ**

Upozornění na potenciálně nebezpečnou situaci, která by mohla vést k těžkým fyzickým zraněním nebo usmrcení.

⚠ **UPOZORNĚNÍ**

Upozornění na případnou nebezpečnou situaci, která může vést k lehkým fyzickým zraněním.

POZOR

Upozornění na potenciálně nebezpečnou situaci, která může mít za následek poškození majetku.

Bezpečnostní pokyny

⚠ **NEBEZPEČÍ**

- *Dodržujte bezpečnostní instrukce platné pro vysokotlaký čistič.*
- *Spustíte vysokotlaký paprsek teprve v okamžiku, kdy se tryska nachází nejméně po červené označení v trubce, jejíž čištění má být provedeno.*
- *Při vysokotlakém čištění nikdy nevytažte zavedenou hadici z potrubí víc než po červené označení.*
- *Za nepříznivých podmínek může dojít k otočení hadice na čištění potrubí do protisměru a jejímu vysunutí z potrubí. Nebezpečí se zvyšuje se zvyšujícím průměrem čistěného potrubí. Pokud k tomuto chování dojde, okamžitě uvolněte páčku na stříkáci pistolí.*

- *Po ukončení čistícího provozu vysokotlaký čistič vypněte a odpojte čistič potrubí od vysokotlaké pistole.*

⚠ **VAROVÁNÍ**

- *Toto zařízení není určeno k tomu, aby ho používaly osoby s omezenými fyzickými, smyslovými nebo duševními schopnostmi.*

S přístrojem nesmí pracovat děti nebo osoby, které nebyly seznámeny s návodem k jeho použití.

Na děti je třeba dohlížet, aby bylo zajištěno, že si se zařízením nebudou hrát.

- *Maximální teplota vody 60 °C (dbejte prosím pokynů platných pro vysokotlaký čistič).*

⚠ **UPOZORNĚNÍ**

- *Při vnitřním čištění potrubí pomocí hadicového vedení je nezbytné dodržet předpis k prevenci úrazů BGR 500 v kapitole 2.3.6!*

Použití

- Zvolte správnou čisticí trysku pro daný vysokotlaký čistič.

Vyobrazení viz výklopné záložky

Obrázek 2

- Našroubujte čisticí trysku na hadici na čištění potrubí.
- Spojte hadici na čištění potrubí s ruční stříkácí pistolí vysokotlakého čističe.

⚠ **NEBEZPEČÍ**

Nebezpečí úrazu! Nespojujte hadici na čištění potrubí s vysokotlakým čističem bez vřazení ruční stříkácí pistole.

Před každým použitím zkontrolujte správné upevnění červeného označovacího kroužku a správnou vzdálenost 50 cm ke trysce.

Obrázek 3

- Hadici na čištění potrubí zasuňte do čištění potrubí až po červené označení.

Obrázek 4

- Zapněte vysokotlaký čistič.

Obrázek 5

- Stiskněte páčku ruční stříkácí pistole a během samostatného pohybu vpřed rukou zasunujte hadici na čištění potrubí.

Upozornění:

Pokud se čistič potrubí setká s ucpaným místem

- stlačte páčku vysokotlaké pistole několikrát za sebou a poté ji opět uvolněte.

Proces čištění opakujte podle potřeby nebo při silnějším znečištění vícekrát!

- Pokud je zapnutý vysokotlaký čistič vytažte zavedenou hadici z potrubí maximálně po červené označení.

Obrázek 6

- Vysokotlaké čisticí zařízení vypnout.

Obrázek 7

- Vytáhněte hadici na čištění potrubí z potrubí.



Pred prvo uporabo Vaše naprave preberite to originalno navodilo za uporabo, ravnajte se po njem in shranite ga za morebitno kasnejšo uporabo ali za naslednjega lastnika.

Namenska uporaba

Komplet za čiščenje cevi je dovoljen le za uporabo z visokotlačnimi čistilniki podjetja KÄRCHER.

Komplet za čiščenje cevi je idealen za čiščenje cevi in odtokov z mejnimi dimenzijami, kot prikazano na sliki 1 na notranji strani ovitka.

Varnostna navodila

Stopnje nevarnosti

⚠ NEVARNOST

Opozorilo na neposredno nevarnost, ki vodi do težkih telesnih poškodb ali smrti.

⚠ OPOZORILO

Opozorilo na možno nevarno situacijo, ki lahko vodi do težkih telesnih poškodb ali smrti.

⚠ PREVIDNOST

Opozorilo na možno nevarno situacijo, ki lahko vodi do lažjih poškodb.

POZOR

Opozorilo na možno nevarno situacijo, ki lahko vodi do premoženjskih škod.

Varnostna navodila

⚠ NEVARNOST

- *Upoštevajte varnostna navodila Vašega visokotlačnega čistilnika.*
- *Visokotlačni curek sprožite šele, ko se šoba nahaja vsaj do rdeče oznake v cevi, ki jo želite očistiti.*
- *Vstavljene gibke cevi za čiščenje cevi pri visokotlačnem obratovanju nikoli ne potegnite iz cevi, ki jo želite čistiti, dlje kot do rdeče oznake.*
- *V neugodnih pogojih lahko gibka cev za čiščenje cevi spremeni svojo smer v cevi in ponovno izstopi iz cevi. Nevarnost narašča s premerom cevi, ki jo želite čistiti. Če pride do tega, takoj spustite ročico ročne brizgalne pištole.*

- *Po končanem čiščenju visokotlačni čistilnik izklopite in čistilno cev odklopite od visokotlačne pištole.*

⚠ OPOZORILO

- *Ta naprava ni namenjena uporabi oseb z omejenimi fizičnimi, senzoričnimi ali duševnimi sposobnostmi. S strojem ne smejo delati otroci, mladoletne ali neusposobljene osebe. Otroke je potrebno nadzorovati, da bi zagotovili, da se z napravo ne igrajo.*
- *Maksimalna temperatura vode 60 °C (upoštevajte navodila za Vaš visokotlačni čistilnik).*

⚠ PREVIDNOST

- *Pri notranjem čiščenju cevi s cevno napeljavo je potrebno upoštevati predpis za preprečevanje nesreč BGR 500, poglavje 2.3.6!*

Uporaba

→ Izberite čistilno šobo, ki ustreza visokotlačnemu čistilniku.

Za slike glejte stran ovitka

Slika 2

→ Šobo za čiščenje cevi navijte na gibko cev za čiščenje cevi.

→ Gibko cev za čiščenje cevi spojite z ročno brizgalno pištolo visokotlačnega čistilnika.

⚠ NEVARNOST

Nevarnost poškodb! Gibke cevi za čiščenje cevi ne spojite z visokotlačnim čistilnikom brez vstavljenе ročne brizgalne pištole.

Pred vsako uporabo preverite, ali je rdeč označevalni obroč trdno nameščen in ali je od šobe oddaljen 50 cm.

Slika 3

→ Gibko cev za čiščenje cevi potisnite v cev, ki jo želite očistiti, in sicer do rdeče oznake.

Slika 4

→ Vključite visokotlačni čistilnik.

Slika 5

→ Pritisnite ročico ročne brizgalne pištole in gibko cev za čiščenje cevi ročno usmerjajte, ko se le ta samodejno pomika naprej.

Opozorilo:

Če čistilna cev naleti na zamašeno mesto:

→ Ročico visokotlačne pištole večkrat zaporedno pritisnite in ponovno spustite.

Po potrebi ali pri močnejši umazaniji postopek čiščenja večkrat ponovite!

→ Pri vklopljenem visokotlačnem čistilniku izvlecite gibko cev za čiščenje cevi iz cevi le do rdeče oznake.

Slika 6

→ Izključite visokotlačni čistilnik.

Slika 7

→ Izvlecite gibko cev za čiščenje cevi iz cevi.



Przed pierwszym użyciem urządzenia należy przeczytać oryginalną instrukcję obsługi, postępować według jej wskazań i zachować ją do późniejszego wykorzystania lub dla następnego użytkownika.

Użytkowanie zgodne z przeznaczeniem

Zestaw do czyszczenia rur posiada homologację tylko do zastosowania z myjkami wysokociśnieniowymi KÄRCHER.

Zestaw do czyszczenia rur nadaje się idealnie do czyszczenia rur i odpływów o wymiarach granicznych podanych na rysunku 1 na wewnętrznej stronie okładki.

Wskazówki bezpieczeństwa

Stopnie zagrożenia

⚠ **NIEBEZPIECZEŃSTWO**

Wskazówka dot. bezpośredniego zagrożenia, prowadzącego do ciężkich obrażeń ciała lub do śmierci.

⚠ **OSTRZEŻENIE**

Wskazówka dot. możliwie niebezpiecznej sytuacji, mogącej prowadzić do ciężkich obrażeń ciała lub śmierci.

⚠ **OSTROŻNIE**

Wskazówka dot. możliwie niebezpiecznej sytuacji, która może prowadzić do lekkich zranień.

UWAGA

Wskazówka dot. możliwie niebezpiecznej sytuacji, która może prowadzić do szkód materialnych.

Wskazówki bezpieczeństwa

⚠ **NIEBEZPIECZEŃSTWO**

- *Przestrzegać wskazówek bezpieczeństwa wysokociśnieniowego urządzenia czyszczącego.*
- *Zwolnić strumień wysokociśnieniowy dopiero wtedy, gdy dysza znajduje się przynajmniej przy czerwonym znaczniku czyszczonej rury.*
- *Nigdy nie należy wyjmować z rury wprowadzonego węża zestawu czyszczącego w trybie wysokociśnieniowym dalej niż do czerwonego znacznika.*
- *W niekorzystnych warunkach wąż do czyszczenia rury może zmienić swój kierunek w rurze i ponownie się z niej wysunąć. Niebezpieczeństwo wzrasta w miarę wzrostu średnicy rury do czyszczenia. Jeżeli ma miejsce takie zachowanie, natychmiast należy puścić zdźwignię pistoletu natryskowego.*
- *Po zakończeniu czyszczenia należy wyłączyć myjkę wysokociśnieniową i odłączyć oczyszczacz rurowy od pistoletu wysokociśnieniowego.*

⚠ **OSTRZEŻENIE**

- *Niniejsze urządzenie nie jest przewidziane do użytkowania przez osoby o ograniczonych możliwościach fizycznych, sensorycznych wzgl. mentalnych. Obsługa urządzenia przez dzieci lub osoby nieprzyuczone jest zabroniona. Dzieci powinny być nadzorowane, żeby zapewnić, iż nie będą się bawiły urządzeniem.*
 - *Maksymalna temperatura wody: 60°C (przestrzegać wskazówek eksploatacji wysokociśnieniowego urządzenia czyszczącego).*
- #### ⚠ **OSTROŻNIE**
- *Przy czyszczeniu wnętrza rur za pomocą przewodu wężowego należy przestrzegać przepisów bezpieczeństwa i higieny pracy!*

Zastosowanie

- Używać dyszy czyszczącej pasującej do myjki wysokociśnieniowej.

Ilustracje, patrz Strona okładki

Rysunek 2

- Nakręcić dyszę czyszczącą na wąż do czyszczenia rury.
- Połączyć wąż do czyszczenia rury z pistoletem natryskowym myjki wysokociśnieniowej.

⚠ **NIEBEZPIECZEŃSTWO**

Niebezpieczeństwo zranienia! Połączyć wąż do czyszczenia rury z myjką wysokociśnieniową nie pomijając pistoletu natryskowego między nimi.

Przed każdym użyciem sprawdzić, czy czerwony pierścień znakujący jest prawidłowo osadzony w odległości 50 cm od dyszy.

Rysunek 3

- Wprowadzić dyszę węża do czyszczonej rury aż do czerwonego znacznika.

Rysunek 4

- Włączyć myjkę wysokociśnieniową.

Rysunek 5

- Nacisnąć dźwignię pistoletu wysokociśnieniowego, a wąż do czyszczenia rury wprowadzić ręcznie.

Wskazówka:

Gdy oczyszczacz rurowy napotyka na zator:

- Kilka razy po kolei nacisnąć i ponownie zwolnić dźwignię pistoletu wysokociśnieniowego.

W razie potrzeby lub przy znacznym zanieczyszczeniu kilkakrotnie powtórzyć proces czyszczenia!

- Przy włączonej myjce wysokociśnieniowej wyjąć z rury wąż do jej czyszczenia jedynie aż do czerwonego znacznika.

Rysunek 6

- Wyłączyć wysokociśnieniowe urządzenie czyszczące.

Rysunek 7

- Wyjąć z rury wąż do jej czyszczenia.



Înainte de prima utilizare a aparatului dvs. citiți acest instrucți-uni original, respectați instrucțiunile cuprinse în acesta și păstrați-l pentru întrebuințarea ulterioară sau pentru următorii posesori.

Utilizarea corectă

Setul de curățare pentru țevi este omologat pentru utilizare cu aparate de curățat sub presiune KÄRCHER.

Setul de curățare pentru țevi este ideal pentru curățarea țevilor și a scurgerilor cu dimensiunile maxime indicate pe figura 1 de pe interiorul copertei.

Măsurile de siguranță

Trepte de pericol

⚠ **PERICOL**

Indicație referitoare la un pericol iminent, care duce la vătămări corporale grave sau moarte.

⚠ **AVERTIZARE**

Indicație referitoare la o posibilă situație periculoasă, care ar putea duce la vătămări corporale grave sau moarte.

⚠ **PRECAUȚIE**

Indică o posibilă situație periculoasă, care ar putea duce la vătămări corporale ușoare.

ATENȚIE

Indicație referitoare la o posibilă situație periculoasă, care ar putea duce la pagube materiale.

Măsurile de siguranță

⚠ **PERICOL**

■ Respectați indicațiile privind siguranța aparatului dumneavoastră de curățat sub presiune.

■ Porniți jetul de înaltă presiune doar când duza a intrat cel puțin până la marcajul roșu în țeava, care urmează a fi curățată.

■ Nu trageți afară furtunul de curățare a țevii aflat sub presiune din țeava curățată mai departe de marcajul roșu.

■ În unele cazuri furtunul de curățare a țevii poate să-și schimbe direcția în țeavă și să iasă brusc din aceasta. Pericolul ca astfel de cazuri să se întâmple crește cu diametrul țevii. Dacă observați un astfel de comportament, eliberați imediat maneta pistolului manual de pulverizat.

■ Oprțiți aparatul de curățat sub presiune la terminarea procesului de curățare și decuplați pistolul de înaltă presiune de curățătorul de țevi.

⚠ **AVERTIZARE**

■ Acest aparat nu este destinat pentru a fi utilizat de către persoane cu capacități psihice, senzoriale sau mintale limitate. Nu este permisă utilizarea aparatului de către copii sau persoane neinstruite. Nu lăsați copii nesupravegheați, pentru a vă asigura, că nu se joacă cu aparatul.

■ Temperatura maximă a apei 60 °C (respectați instrucțiunile aparatului dumneavoastră de curățat sub presiune).

⚠ **PRECAUȚIE**

■ La curățarea interioară a țevilor cu un furtun țineți cont de prevederile BGR 500 referitoare la prevenirea accidentelor, capitolul 2.3.6!

Domenii de utilizare

→ Alegeți o duză de curățat care se potrivește cu aparatul dvs. de curățat.

Pentru ilustrații vezi coperta

Figura 2

→ Înșurubați duza de curățat pentru țevă pe furtunul de curățat.

→ Conectați furtunul de curățare pentru țevi la pistolul manual de pulverizat al aparatului de curățat sub presiune.

⚠ **PERICOL**

Pericol de accidentare! Nu conectați furtunul de curățare pentru țevi direct cu aparatul de curățat sub presiune, fără pistolul manual de pulverizat interconectat.

Înainte de orice utilizare, verificați poziția fixă și distanța corectă de 50 cm până la duză a inelului roșu de marcaj.

Figura 3

→ Introduceți furtunul de curățare pentru țevi până la marcajul roșu în țeava care urmează a fi curățată.

Figura 4

→ Porniți aparatul de curățat sub presiune.

Figura 5

→ Apăsăți maneta pistolului manual de pulverizat și ajustați furtunul de curățare cu mâna, în timp ce avansează în țeavă.

Notă:

În cazul în care curățătorul ajunge la o porțiune înfundată

→ apăsați maneta pistolului de înaltă presiune de mai multe ori succesiv.

Repețați de mai multe ori operațiunea de curățare, dacă este nevoie sau în cazul murdăririi mai intense!

→ Nu trageți afară furtunul de curățare din țeava curățată mai departe de marcajul roșu, în timpul funcționării aparatului de curățat sub presiune.

Figura 6

→ Închideți aparatul de spălat sub înaltă presiune.

Figura 7

→ Trageți furtunul de curățare a țevii din țeavă.



Pred prvým použitím vášho zariadenia si prečítajte tento pôvodný návod na použitie, konajte podľa neho a uschovajte ho pre neskoršie použitie alebo pre ďalšieho majiteľa zariadenia.

Používanie výrobku v súlade s jeho určením

Čistiaca súprava na rúrky je povolená iba na používanie s vysokotlakovými čističmi KÄRCHER.

Čistiaca súprava na rúrky sa hodí ideálne na čistenie rúrok a odtokov s hraničnými rozmermi tak, ako je to uvedené na obrázku 1 na vnútornej strane obalu.

Bezpečnostné pokyny

Stupne nebezpečenstva

⚠ NEBEZPEČENSTVO

Upozornenie na bezprostredne hroziace nebezpečenstvo, ktoré môže spôsobiť vážne zranenia alebo smrť.

⚠ VÝSTRAHA

Upozornenie na možnú nebezpečnú situáciu, ktorá by mohla viesť k vážnemu zraneniu alebo smrti.

⚠ UPOZORNENIE

Upozornenie na možnú nebezpečnú situáciu, ktorá by mohla viesť k ľahkým zraneniam.

POZOR

Pozornenie na možnú nebezpečnú situáciu, ktorá by mohla viesť k vecným škodám.

Bezpečnostné pokyny

⚠ NEBEZPEČENSTVO

- *Rešpektujte bezpečnostné pokyny k vášmu vysokotlakovému čističu.*
- *Vysokotlakový prúd pustiť až, keď sa tryska nachádza v čistenej rúre minimálne na červenej značke.*
- *Nevyťahujte zasunutú čistiacu hadicu na rúrky vo vysokotlakovej prevádzke nikdy ďalej než po červenú značku z čistenej rúrky.*
- *Za nevhodných podmienok môže zmeniť čistiaca hadica na rúrky svoj smer v rúrke a vyskočiť opäť z rúrky. Nebezpečenstvo sa zvyšuje so zvyšujúcim sa priemerom čistenej rúrky. Ak dôjde k takémuto správaniu, okamžite uvoľnite páčku ručne striekacej pištole.*
- *Po ukončení čistenia vysokotlakový čistič vypnite a čistič rúr odpojte od vysokotlakovej pištole.*

⚠ VÝSTRAHA

- *Toto zariadenie nie je určené na to, aby ho používali osoby s obmedzenými fyzickými, zmyslovými alebo duševnými schopnosťami.*
Zariadenie nesmú používať deti ani osoby neznať.
Deti by mali byť pod dozorom, aby sa zaistilo, že sa so zariadením nehrajú.
 - *Maximálna teplota vody 60 °C (rešpektujte pokyny pre vysokotlakový čistič).*
- #### **⚠ UPOZORNENIE**
- *Pri vnútornom čistení rúrok s hadicovým rozvodom musíte rešpektovať predpis o prevencii pred úrazom BGR 500, kapitola 2.3.6!*

Použitie

→ Zvoľte vhodnú čistiacu dýzu pre vysokotlakový čistič.

Obrázky pozri na nasledujúcej strane

Obrázok 2

→ Naskrutkujte dýzu na čistenie rúrok na hadicu na čistenie rúrok.

→ Spojte hadicu na čistenie rúrok s ručnou striekacou pištoľou vysokotlakového čističa.

⚠ NEBEZPEČENSTVO

Nebezpečenstvo poranenia! Hadicu na čistenie rúrok nespájajte bez priebežnej pripojenej ručnej striekacej pištole s vysokotlakovým čističom.

Pred každým použitím červený značkovací krúžok skontrolujte z hľadiska správneho upevnenia a správnej vzdialenosti 50 cm od dýzy.

Obrázok 3

→ Hadicu na čistenie rúrok zasuňte do čistenej rúrky až po červenú značku.

Obrázok 4

→ Zapnite vysokotlakové čistiace zariadenie.

Obrázok 5

→ Stlačte páku ručnej striekacej pištole a ručne vedte hadicu na čistenie rúrok pri samočinnom pohybe smerom dopredu.

Upozornenie:

Ak zariadenie na čistenie rúr narazí upchaté miesto.

→ Viackrát za sebou zatlačte páku vysokotlakovej pištole a opäť ju uvoľnite.

Postup pri čistení v prípade potreby alebo silnom znečistení viackrát opakujte!

→ Hadicu na čistenie rúrok vyťahnite pri zapnutom vysokotlakovom čističi iba po červenú značku z rúrky.

Obrázok 6

→ Vypnite vysokotlakový čistič.

Obrázok 7

→ Vytiahnite hadicu na čistenie rúrok z rúrky.



Prije prve uporabe Vašeg uređaja pročitajte ove originalne radne upute, postupajte prema njima i sačuvajte ih za kasniju uporabu ili za sljedećeg vlasnika.

Namjensko korištenje

Komplet za čišćenje cijevi predviđen je isključivo za primjenu s visokotlačnim čistačima proizvođača Kärcher.

Komplet za čišćenje cijevi idealan je za čišćenje cijevi i odvoda s maksimalnim dimenzijama poput onih navedenih na slici **1** koja se nalazi na unutarnjem ovoju.

Sigurnosni napuci

Stupnjevi opasnosti

⚠ OPASNOST

Napomena koja upućuje na neposredno prijeteću opasnost koja za posljedicu ima teške tjelesne ozljede ili smrt.

⚠ UPOZORENJE

Napomena koja upućuje na eventualno opasnu situaciju koja može prouzročiti teške tjelesne ozljede ili smrt.

⚠ OPREZ

Napomena koja upućuje na eventualno opasnu situaciju koja može prouzročiti lakše ozljede.

PAŽNJA

Napomena koja upućuje na eventualno opasnu situaciju koja može prouzročiti materijalnu štetu.

Sigurnosni napuci

⚠ OPASNOST

- *Pridržavajte se svih sigurnosnih naputaka Vašeg visokotlačnog čistača.*
- *Visokotlačni mlaz aktivirajte tek kada je mlaznica utaknuta u cijev najmanje do crvene oznake.*
- *Uvučeno crijevo za čišćenje cijevi ne možete nikada tijekom rada s visokim tlakom izvlačiti iz cijevi više od crvene oznake.*
- *U slučaju nepovoljnih uvjeta, crijevo za čišćenje se u cijevi može okrenuti i izići van. Što je veći promjer cijevi koja se čisti, to je veća i opasnost za tako nešto. U takvom slučaju odmah otpustite polugu ručne prskalice.*

- *Po završetku čišćenja isključite visokotlačni čistač i odvojite uređaj za čišćenje cijevi od visokotlačne prskalice.*

⚠ UPOZORENJE

- *Ovaj uređaj nije namijenjen za upotrebu od strane osoba s ograničenim tjelesnim, osjetilnim ili psihičkim sposobnostima.*

Uređajem ne smiju rukovati djeca ili neosposobljene osobe.

Nadgledajte djecu kako bi ste bili sigurni da se igraju s uređajem.

- *Maksimalna temperatura vode 60°C (pridržavate naputaka proizvođača visokotlačnog čistača).*

⚠ OPREZ

- *Prilikom čišćenja unutrašnjosti cijevi uz pomoć crijeva treba se pridržavati poglavlja 2.3.6 njemačkog Pravilnika o zaštiti na radu BGR 500!*

Primjena

→ Odaberite mlaznice za čišćenje koje odgovaraju tipu visokotlačnog čistača.

Za slike vidi ovoj

Slika 2

→ Zavijte nastavak za čišćenje cijevi na crijevo za čišćenje cijevi.

→ Crijevo za čišćenje cijevi spojite s ručnom prskalicom visokotlačnog čistača.

⚠ **OPASNOST**

Opasnost od ozljeda! Crijevo za čišćenje cijevi nemojte povezivati s visokotlačnim čistačem bez spojene ručne prskalice.

Prije svake uporabe provjerite čvrsti dosjed crvenog označnog prstena i pravilan razmak od 50 cm do sapnice.

Slika 3

→ Crijevo za čišćenje cijevi utaknite do crvene oznake u cijev koju čistite.

Slika 4

→ Uključite visokotlačni čistač.

Slika 5

→ Pritisnite polugu ručne prskalice i rukom pridržavajte crijevo za čišćenje koje se u cijevi samostalno pomiče prema naprijed.

Napomena:

Ako uređaj za čišćenje cijevi dođe do začepljenog mjesta

→ polugu visokotlačne prskalice više puta uzastopno pritisnite i zatim ponovo puštite.

Postupak čišćenja po potrebi ili u slučaju jakih zaprljanja ponovite više puta!

→ Dok visokotlačni čistač radi, crijevo za čišćenje cijevi smijete izvući iz cijevi samo do crvene oznake.

Slika 6

→ Isključite visokotlačni čistač.

Slika 7

→ Izvucite crijevo za čišćenje iz cijevi.



Pre prve upotrebe Vašeg uređaja pročitajte ove originalno uputstvo za rad, postupajte prema njemu i sačuvajte ga za kasniju upotrebu ili za sledećeg vlasnika.

Namensko korišćenje

Komplet za čišćenje cevi predviđen je isključivo za primenu sa Kärcher-ovim visokopritisnim uređajima za čišćenje. Komplet za čišćenje cevi je idealan za čišćenje cevi i odvoda s maksimalnim dimenzijama navedenim na slici 1 koja se nalazi na unutrašnjim koricama.

Sigurnosne napomene

Stepeni opasnosti

⚠ OPASNOST

Napomena koja ukazuje na neposredno preteću opasnost koja dovodi do teških telesnih povreda ili smrti.

⚠ UPOZORENJE

Napomena koja ukazuje na eventualno opasnu situaciju koja može dovesti do teških telesnih povreda ili smrti.

⚠ OPREZ

Napomena koja ukazuje na eventualno opasnu situaciju, koja može izazvati lakše telesne povrede.

PAŽNJA

Napomena koja ukazuje na eventualno opasnu situaciju koja može izazvati materijalne štete.

Sigurnosne napomene

⚠ OPASNOST

- *Pridržavajte se svih sigurnosnih napomena Vašeg visokopritisnog uređaja za čišćenje.*
- *Mlaz pod visokim pritiskom pustite tek kada se mlaznica nalazi najmanje do crvene oznake u cevi koju čistite.*
- *Uvučeno crevo za čišćenje cevi tokom rada pod visokim pritiskom nemojte nikada izvlačiti više od crvene oznake iz cevi koja se čisti.*
- *Crevo za čišćenje se pod određenim nepovoljnim okolnostima može okrenuti u cevi i izaći iz nje. Što je veći prečnik cevi koja se čisti i opasnost je veća. U takvom slučaju odmah otpustite polugu na ručnoj prskalici.*

- *Po završetku rada isključite visokopritisni uređaj za čišćenje i odvojite uređaj za čišćenje cevi od visokopritisne prskalice.*

⚠ UPOZORENJE

- *Ovaj uređaj nije predviđen da njime rukuju osobe sa smanjenim fizičkim, senzornim ili mentalnim mogućnostima opažanja.*

Uređajem ne smeju da rukuju deca, maloletne ili neosposobljene osobe. Deca se moraju nadgledati kako bi se sprečilo da se igraju s uređajem.

- *Maksimalna temperatura vode 60°C (pridržavate uputstava proizvođača visokopritisnog uređaja za čišćenje).*

⚠ OPREZ

- *Prilikom unutrašnjeg čišćenja cevi uz pomoć creva treba se pridržavati propisa o sprečavanju nesreća (BGR 500), naročito poglavlja 2.3.6!*

Primena

- Odaberite mlaznice za čišćenje koje odgovaraju tipu visokopritisnog uređaja za čišćenje.

Slike se nalaze na omotu

Slika 2

- Zavijte nastavak za čišćenje cevi na crevo za čišćenje cevi.
- Crevo za čišćenje cevi spojite na ručnu prskalicu visokopritisnog uređaja za čišćenje.

⚠ **OPASNOST**

Opasnost od povreda! Crevo za čišćenje cevi nemojte spajati sa visokopritisnim uređajem za čišćenje bez povezane ručne prskalice.

Pre svake upotrebe proveriti pričvršćenost crvenog prstena za označavanje i pravilno odstojanje od 50 cm u odnosu na mlaznicu.

Slika 3

- Crevo za čišćenje cevi uvedite do crvene oznake u cev koju treba očistiti.

Slika 4

- Uključite visokopritisni uređaj za čišćenje.

Slika 5

- Priisnite polugu ručne prskalice i rukom pridržavajte crevo za čišćenje koje se u cevi samostalno kreće prema napred.

Napomena:

Ako uređaj za čišćenje dođe do začepljenog mesta

- polugu visokopritisne prskalice više puta uzastopno pritisnite i zatim ponovo pustite.

Postupak čišćenja po potrebi ili u slučaju jakih zaprljanja ponovite više puta!

- Dok visokopritisni uređaj za čišćenje radi, crevo za čišćenje cevi izvucite iz cevi samo do crvene oznake.

Slika 6

- Isključite visokopritisni uređaj za čišćenje.

Slika 7

- Crevo za čišćenje cevi izvucite iz cevi.



Преди първото използване на Вашия уред прочетете това оригинално инструкция упътване за работа, действайте според него и го запазете за по-късно използване или за следващия притежател.

Употреба по предназначение

Комплектът за почистване на тръби е позволен само за използване с уреди за почистване с високо налягане на KÄRCHER.

Комплектът за почистване на тръби е идеален за почистване на тръби и канали с гранични размери, както е посочено на изображението **1** на вътрешната страница на корицата.

Указания за безопасност

Степени на опасност

△ ОПАСНОСТ

Указание за непосредствено грозяща опасност, която води до тежки телесни наранявания или до смърт.

△ ПРЕДУПРЕЖДЕНИЕ

Указание за възможна опасна ситуация, която може да доведе до тежки телесни наранявания или до смърт.

△ ПРЕДПАЗЛИВОСТ

Указание за възможна опасна ситуация, която може да доведе до леки наранявания.

ВНИМАНИЕ

Указание за възможна опасна ситуация, която може да доведе до материални щети.

Указания за безопасност

△ ОПАСНОСТ

- **Съблюдавайте указанията за безопасност на Вашия уред за почистване с високо налягане.**
- **Струята под високо налягане се задейства едва тогава, когато дюзата се намира минимум до червената маркировка в тръбата за почистване.**
- **В режим на високо налягане никога не изтегляйте вкарания маркуч за почистване на тръби повече от червената маркировка от почистваната тръба.**

- **При неблагоприятни условия маркучът за почистване на тръби може да промени посоката си в тръбата и отново да излезе от нея. Опасността се повишава с диаметъра на почистваната тръба. Ако това настъпи, веднага пуснете лоста на пистолета за ръчно пръскане.**
- **При приключване на режим почистване изключете уреда за почистване под високо налягане и отделете устройството за почистване на тръби от пистолета за работа под високо налягане.**

△ ПРЕДУПРЕЖДЕНИЕ

- **Този уред не е предназначен за обслужване от лица с ограничени физически, сензорни или умствени способности.**

Уредът не трябва да се използва от деца, младежи или неоторизирани лица.

Децата трябва да бъдат под надзор, за да се гарантира, че няма да играят с уреда.

- **Максимална температура на водата 60 °C (спазвайте указанията на Вашия уред за почистване под високо налягане).**
- **△ ПРЕДПАЗЛИВОСТ**
- **При вътрешното почистване на тръби с гъвкав тръбопровод трябва да се спазва разпоредбата за предпазване от злополуки BGR 500, глава 2.3.6!**

Употреба

- Изберете подходяща почистваща дюза за уреда за почистване с високо налягане.

Вижте изображенията на корицата

Фигура 2

- Завинтете дюзата за почистване на тръби на маркуча за почистване на тръби.
- Свържете маркуча за почистване на тръби с пистолета за ръчно пръскане на уреда за почистване с високо налягане.

⚠ **ОПАСНОСТ**

Опасност от нараняване! Не свързвайте маркуча за почистване на тръби с уреда за почистване с високо налягане без междинно включен пистолет за ръчно пръскане.

Преди всяка употреба проверявайте дали червеният маркиращ пръстен е стабилно поставен и на правилно разстояние от 50 см до дюзата.

Фигура 3

- Вкарайте маркуча за почистване на тръби до червената маркировка в тръбата за почистване.

Фигура 4

- Включете уреда за почистване под високо налягане.

Фигура 5

- Натиснете лоста на пистолета за ръчно пръскане и вкарайте маркуча за почистване тръби на ръка при автоматичното постъпателно движение.

Указание:

Ако устройството за почистване на тръби се натъкне на запушено място.

- Натиснете лоста на пистолета за работа под високо налягане няколко пъти едно след друго и отново го пуснете.

При необходимост или по-силни замърсявания повторете процеса на почистване няколко пъти!

- При включен уред за почистване с високо налягане изтегляйте маркуча

за почистване на тръби само до червената маркировка от тръбата.

Фигура 6

- Изключете почистващата машина.

Фигура 7

- Изтеглете маркуча за почистване на тръби от тръбата.



Enne sesadme esmakordset kasutuselevõttu lugege läbi algupärane kasutusjuhend, toimige sellele vastavalt ja hoidke see hilisema kasutamise või uue omaniku tarbeks alles.

Sihipärane kasutamine

Torupuhastuskomplekt on mõeldud kasutamiseks ainult koos KÄRCHERi kõrgsurvepesuritega.

Torupuhastuskomplekt sobib ideaalselt torude ja äravoolude puhastamiseks, mille mõõtmed vastavad kaane siseküljel oleval joonisel  toodule.

Ohutusalased märkused

Ohuastmed

△ OHT

Osutab vahetult ähvardavale ohule, mis võib põhjustada tõsiseid kehavigastusi või lõppeda surmaga.

△ HOIATUS

Osutab võimalikule ohtlikule olukorrale, mis võib põhjustada tõsiseid kehavigastusi või lõppeda surmaga.

△ ETTEVAATUS

Viide võimalikule ohtlikule olukorrale, mis võib põhjustada kergeid vigastusi.

TÄHELEPANU

Viide võimalikule ohtlikule olukorrale, mis võib põhjustada materiaalset kahju.

Ohutusalased märkused

△ OHT

- *Järgige oma kõrgrõhu-puhastusseadme ohutusviiteid.*
- *Vallandage kõrgsurvejuga alles siis, kui otsak on kuni punase tähiseni puhastatavas torus.*
- *Kõrgsurvega töötades ärge kunagi tõm-make sisestatud torupuhastusvoolikut üle punase tähistuse puhastatavast torust välja.*
- *Ebasoodsatel asjaoludel võib torupuhastusvoolik torus suunda muuta ja torust välja tulla. Oht on seda suurem, mida suurem on puhastatava toru läbimõõt. Kui nii juhtub, vabastage viivitamatult pesupüstoli hoob.*

- *Puhastamist lõpetades lülitage kõrgsurvepesur välja ja lahutage torupuhasti kõrgsurve-pesupüstolist.*

△ HOIATUS

- *See seade ei ole ette nähtud kasutamiseks isikute poolt, kelle füüsilised, sensoorsed või vaimsed võimed on piiratud.*

Lapsed ega instrueerimata isikud ei tohi seadmega töötada.

Lapsi tuleb jälgida, kontrollimaks, et nad seadmega ei mängi.

- *Vee maksimaalne temperatuur on 60 °C (järgige oma kõrgrõhu-puhastusseadme juhendeid).*

△ ETTEVAATUS

- *Torude sisemisel puhastamisel voolikuga tuleb järgida õnnetusjuhtumite vältimise eeskirja BGR 500 ptk. 2.3.6!*

Kasutamine

- Valige kõrgsurvepesuriga sobiv puhastusotsak.

Jooniseid vt kaane pöördel

Joonis 2

- Keerake torupuhastusotsak torupuhastusvoolikule.
- Ühendage torupuhastusvoolik kõrgsurvepesuri pesupüstoliga.

⚠ OHT

Vigastusoht! Ärge ühendage torupuhastusvoolikut ilma vahele lülitatud pesupüstolita kõrgsurvepesuriga.

Kontrollige enne iga kasutuskorda punast märgistusrõngast kindla asetuse ja korrekse vahekauguse, 50 cm düüsini, suhtes.

Joonis 3

- Suruge torupuhastusvoolik punase tähiseni puhastatavasse torusse.

Joonis 4

- Lülitage kõrgsurvepesur sisse.

Joonis 5

- Vajutage pesupüstoli hoovale ja juhtige iseseisvalt edasiliikuvat torupuhastusvoolikut käega edasi.

Märkus:

Kui torupuhasti kohtab ummistust.

- Vajutage mitu korda järjest kõrgsurvepesupüstoli hoovale ja laske lahti.

Vajadusel või tugevama mustuse korral korrake puhastamist mitu korda!

- Kui kõrgsurvepesur on sisse lülitatud, tõmmake torupuhastusvoolik ainult kuni punase tähiseni torust välja.

Joonis 6

- Lülitage kõrgsurvepesur välja.

Joonis 7

- Tõmmake torupuhastusvoolik torust välja.



Pirms ierīces pirmās lietošanas izlasiet instrukcijas oriģinālvalodā, rīkojieties saskaņā ar norādījumiem tajā un uzglabājiet to vēlākai izmantošanai vai turpmākiem lietotājiem.

Noteikumiem atbilstoša lietošana

Cauruļu tīrīšanas komplektu ir atļauts izmantot ar KÄRCHER augstspiediena tīrītājiem.

Cauruļu tīrīšanas komplekts ir ideāli piemērots cauruļu un noteku tīrīšanai ar izmēriem, kādi norādīti attēlā 1 iekšējā vāka lapā.

Drošības norādījumi

Riska pakāpes

△ **BĪSTAMI**

Norāde par tieši draudošām briesmām, kuras izraisa smagas traumas vai nāvi.

△ **BRĪDINĀJUMS**

Norāde par iespējami draudošām briesmām, kuras var izraisīt smagas traumas vai nāvi.

△ **UZMANĪBU**

Norāda uz iespējami bīstamu situāciju, kura var radīt vieglus ievainojumus.

IEVĒRĪBAI

Norāde par iespējami bīstamu situāciju, kura var radīt materiālos zaudējumus.

Drošības norādījumi

△ **BĪSTAMI**

■ Ievērojiet jūsu augstspiediena tīrīšanas aparāta drošības norādījumus.

■ Augstspiediena strūklu aktivizējiet tikai tad, kad sprausla tīrāmajā caurulē atrodas vismaz līdz sarkanajai atzīmei.

■ Strādājot ar augstspiedienu, ievietoto cauruļu tīrīšanas šļūteni nekad nevelciet ārā no tīrāmās caurules tālāk par sarkano atzīmi.

■ Nelabvēlīgos apstākļos cauruļu tīrīšanas šļūtene caurulē var mainīt virzienu un izrauties ārā no caurules. Palielinoties tīrāmās caurules diametram, palielinās arī risks. Ja gadās šādi apstākļi, nekavējoties atlaidiet rokas smidzināšanas pistoles sviru.

■ Beidzot tīrīšanu, izslēdziet augstspiediena tīrītāju un atvienojiet cauruļu tīrītāju no augstspiediena pistoles.

△ **BRĪDINĀJUMS**

■ Šī ierīce nav paredzēta, lai to lietotu personas ar ierobežotām fiziskām, sensoriskām un garīgām spējām. Ar aparātu nedrīkst strādāt bērni vai neapmācītas personas.

Bērni ir jāuzrauga, lai pārliecinātos, ka tie nespēlējas ar ierīci.

■ Maksimālā ūdens temperatūra ir 60 °C (ievērojiet jūsu augstspiediena tīrīšanas aparāta drošības norādījumus).

△ **UZMANĪBU**

■ Veicot cauruļu tīrīšanu no iekšpuses ar šļūteni, jāievēro negadījumu novēršanas noteikumi BGR 500, 2.3.6. nodaļa!

Lietošana

→ Izvēlieties augstspiediena tīrītājam atbilstošu tīrīšanas sprauslu.

Attēlus skatīt vāka lapā

Attēls 2

→ Uzskrūvējiet cauruļu tīrīšanas sprauslu uz cauruļu tīrīšanas šļūtenes.

→ Savienojiet cauruļu tīrīšanas šļūteni ar augstspiediena tīrītāja rokas smidzināšanas pistoli.

⚠ **BĪSTAMI**

Savainošanās risks! Nesavienojiet cauruļu tīrīšanas šļūteni uzreiz ar augstspiediena tīrītāju, ja pa vidu nav pieslēgta rokas smidzināšanas pistole.

Pirms katras lietošanas reizes pārbaudiet, vai sarkanais marķējuma gredzens ir cieši nostiprināts, un ievērojiet 50 cm attālumu no virsmas līdz sprauslai.

Attēls 3

→ Ievietojiet cauruļu tīrīšanas šļūteni līdz sarkanajai atzīmei tīrāmajā caurulē.

Attēls 4

→ Ieslēdziet augstspiediena tīrītāju.

Attēls 5

→ Nospiediet rokas smidzināšanas pistoles sviru un, cauruļu tīrīšanas šļūtenei darbojoties ar pastāvīgo piedziņu, virziet to papildus arī ar roku.

Norāde:

Ja cauruļu tīrītājs atduras pret aizsprostojumu.

→ Vairākas reizes pēc kārtas nospiediet un atlaidiet augstspiediena pistoles sviru.

Nepieciešamības gadījumā vai lielākas netīrības gadījumā atkārtojiet tīrīšanas procesu vairākas reizes!

→ Kad darbojas augstspiediena tīrītājs, cauruļu tīrīšanas šļūteni no caurules izvelciet ne tālāk par sarkano atzīmi.

Attēls 6

→ Izslēdziet augstspiediena tīrīšanas ierīci.

Attēls 7

→ Izvelciet cauruļu tīrīšanas šļūteni no caurules.



Prieš pirmą kartą pradėdant naudotis prietaisu, būtina atidžiai perskaityti originalią instrukciją, ja vadovautis ir saugoti, kad ja galima būtų naudotis vėliau arba perduoti naujam savininkui.

Naudojimas pagal paskirtį

Vamzdžių valymo įrenginys tinka naudoti su „KÄRCHER“ aukšto slėgio valymo įrenginiais.

Vamzdžių valymo rinkinys idealiai tinka valyti vamzdžius ir kanalizacijas, kurių ribiniai matmenys atitinka pavaizduotus paveikslėlius.

1 vidinėje viršelio pusėje.

Saugos reikalavimai

Rizikos lygiai

⚠ PAVOJUS

Nuoroda dėl tiesioginio pavojaus, galinčio sukelti sunkius kūno sužalojimus ar mirtį.

⚠ ĮSPĖJIMAS

Nuoroda dėl galimo pavojaus, galinčio sukelti sunkius kūno sužalojimus ar mirtį.

⚠ ATSARGIAI

Nurodo galimą pavojų, galintį sukelti lengvus sužalojimus.

DĖMESIO

Nuoroda dėl galimo pavojaus, galinčio sukelti materialinius nuostolius.

Saugos reikalavimai

⚠ PAVOJUS

■ Paisykite savo turimo aukšto slėgio valymo įrenginio naudojimo saugos reikalavimų.

■ Aukšto slėgio srovę paleiskite tik, kai purkštukas bus bent iki raudonos žymos valytiname vamzdyje.

■ Niekada iš valomo vamzdžio daugiau nei iki raudonos žymės neištraukite įvestos vamzdžių valymo žarnos, kai yra aukštas slėgis.

■ Dėl nepalankių aplinkybių vamzdžių valymo žarna gali vamzdyje pakeisti savo kryptį ir išlysti iš vamzdžio. Kuo didesnis valomo vamzdžio skersmuo, tuo didesnis pavojus. Tam įvykus, nedelsdami atleiskite rankinio purškimo pistoleto svirtį.

■ Baigę valyti, išjunkite aukšto slėgio valymo įrenginį ir atskirkite valymo įrenginį nuo aukšto slėgio pistoleto.

⚠ ĮSPĖJIMAS

■ Šis įrenginys neskirtas naudoti asmenims su fizine, sensorine ar psichine negalia.

Su prietaisu draudžiama dirbti vaikams arba asmenims, kurie nėra išmokyti juo naudotis.

Vaikus būtina prižiūrėti, kad jie nežaistų su įrenginiu.

■ Didžiausia vandens temperatūra yra 60 °C (laikykitės turimo aukšto slėgio valymo įrenginio naudojimo reikalavimų).

⚠ ATSARGIAI

■ Valydami vamzdžių vidų žarna laikykitės Nelaimingų atsitikimų prevencijos nuostatų pagal BGR 500, 2.31.6 skyrių!

Naudojimas

- Pasirinkite aukštam slėgiui tinkamą valymo antgalį.

Paveikslai pateikti viršelio puslapyje

Paveikslas 2

- Ant vamzdžių valymo žarnos užsukite vamzdžių valymo antgalį.
- Vamzdžių valymo žarną prijunkite prie aukšto slėgio valymo įrenginio rankinio purškimo pistoleto.

⚠ PAVOJUS

Susižalojimo pavojus! Vamzdžių valymo žarnos prie aukšto slėgio valymo įrenginio nejunkite kitaip nei per rankinį purškimo pistoletą.

Kaskart prieš naudodami patikrinkite, ar raudonas žymėjimo žiedas tvirtai laikosi ir yra tinkamu 50 cm atstumu iki antgalio.

Paveikslas 3

- Vamzdžių valymo žarną įveskite į valytiną vamzdį iki raudonos žymos.

Paveikslas 4

- Įjunkite aukšto slėgio valymo įrenginį.

Paveikslas 5

- Paspauskite rankinio purškimo pistoleto svirtį ir ranka įveskite vamzdžių valymo žarną.

Pastaba:

vamzdžių valymo įrenginys susiduria su užsikimšusia vieta.

- Aukšto slėgio pistoleto svirtį paspauskite kelis kartus ir vėl atleiskite.

Esant poreikiui arba didelio užterštumo atveju valymo procesą pakartokite kelis kartus!

- Kai įjungtas aukšto slėgio valymo įrenginys, vamzdžių valymo žarną iš vamzdžio ištraukite ne daugiau nei iki raudonos žymės.

Paveikslas 6

- Išjunkite aukšto slėgio valymo įrenginį.

Paveikslas 7

- Vamzdžių valymo žarną ištraukite iš vamzdžio.



Перед першим застосуванням вашого пристрою прочитайте цю оригінальну інструкцію з експлуатації, після цього дійте відповідно до неї та збережіть її для подальшого користування або для наступного власника.

Правильне застосування

Комплект для чищення труб призначений для застосування виключно спільно з очищувачем високого тиску KÄRCHER. Комплект для чищення труб ідеально підходить для чищення труб та стічних труб, граничні розміри яких вказані на малюнку, **1** розташованому на внутрішній стороні задньої обкладинки.

Правила безпеки

Рівень небезпеки

⚠ НЕБЕЗПЕКА

Вказівка щодо небезпеки, яка безпосередньо загрожує та призводить до тяжких травм чи смерті.

⚠ ПОПЕРЕДЖЕННЯ

Вказівка щодо потенційно можливої небезпечної ситуації, що може призвести до тяжких травм чи смерті.

⚠ ОБЕРЕЖНО

Вказівка щодо потенційно небезпечної ситуації, яка може спричинити отримання легких травм.

УВАГА

Вказівка щодо можливої потенційно небезпечної ситуації, що може спричинити матеріальні збитки.

Правила безпеки

⚠ НЕБЕЗПЕКА

- *Зверніть увагу на інструкцію по використанню Вашого очищувача високого тиску.*
- *Струмінь під тиском можна подавати лише після того, як форсунка знаходиться у трубі, яку необхідно очистити, не менш ніж до червоного маркування.*
- *При роботі під високим тиском введений шланг для очищення труб ніколи не слід витягувати з труби, що очищається, далі, ніж до червоної відмітки.*
- *При несприятливих обставинах шланг для очищення труб може змінити свій напрям в трубі й вийти назовні. Даний ризик збільшується із збільшенням діаметру труби, яку необхідно очистити. В разі виникнення подібної ситуації слід негайно відпустити важіль ручного пістолета-розпилювача.*
- *При завершенні роботи з очищення вимикнути очищувач високого тиску та від'єднати очисник труб від високонапірного пістолету.*
- ⚠ ПОПЕРЕДЖЕННЯ**
 - *Ці пристрої не призначені для використання людьми з обмеженими фізичними, сенсорними або розумовими здібностями.*
 - Забороняється експлуатація пристрою дітьми або некваліфікованими особами.*
 - Необхідно стежити за дітьми, щоб вони не грали із пристроєм.*
 - *Максимальна температура нагрівання води 60 °C (дотримуйтесь інструкції по використанню очищувача)*
- ⚠ ОБЕРЕЖНО**
 - *При внутрішньому чищенні труб із застосуванням шлангопровода слід дотримувати правило техніки безпеки BGR 500, глава 2.3.6.*

Застосування

- Використовувати чистячі насадки, призначені для очищувача високого тиску.

Ілюстрації див. на звороті

Малюнок 2

- Відгвинтити насадку для очищення труб від шланга для очищення труб.
- З'єднати шланг для очищення труб з ручним пістолетом-розпилювачем очищувача високого тиску.

⚠ НЕБЕЗПЕКА

Небезпека травмування! Не підключа-ти шланг для очищення труб до очищу-вача високого тиску без проміжного підключення до ручного пістолета-роз-пилювача.

Перед кожним застосуванням перевіря-ти міцність посадки червоного марку-вального кільця та дотримання від-стані 50 см до форсунки.

Малюнок 3

- Ввести шланг для чищення труб у трубу, яку необхідно очистити, до червоного маркування.

Малюнок 4

- Ввімкнути очищувач високого тиску.

Малюнок 5

- Натиснути на важіль високонапірного пістолету та вручну просувати впе-ред шланг для очищення труб.

Вказівка:

Якщо очисник труб зупиняється на засмі-ченому місці.

- Багаторазово по черзі натискати та відпускати на важіль високонапірного пістолету.

При необхідності або сильному засмі-ченні повторити процес очищення декілька разів!

- Шланг для очищення труб при уві-мкненому очищувачі високого тиску поміщати в трубу тільки до червоної відмітки.

Малюнок 6

- Виключити високонапірний мийний апарат.

Малюнок 7

- Витягнути шланг для очищення труб з труби.



<http://www.kaercher.com/dealersearch>

