

HD 16/15-4 Cage
HD 20/15-4 Cage
HD 25/15-4 Cage

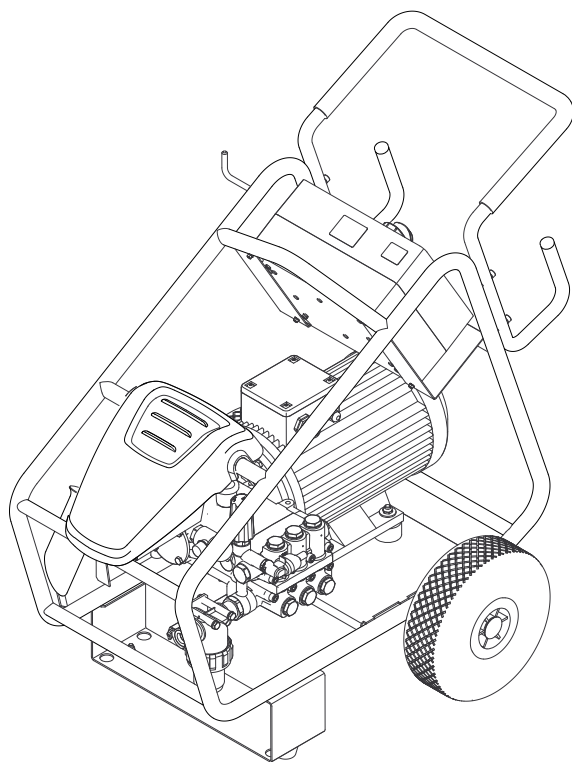

Deutsch	3
English	14
Français	25
Italiano	37
Nederlands	49
Español	60
Português	72
Dansk	84
Norsk	95
Svenska	106
Suomi	117
Ελληνικά	128
Türkçe	141
Русский	152
Magyar	165
Čeština	176
Slovenščina	187
Polski	198
Românește	210
Slovenčina	221
Hrvatski	232
Srpski	243
Български	254
Eesti	267
Latviešu	278
Lietuviškai	289
Українська	300

Register and win!
www.kärcher.com



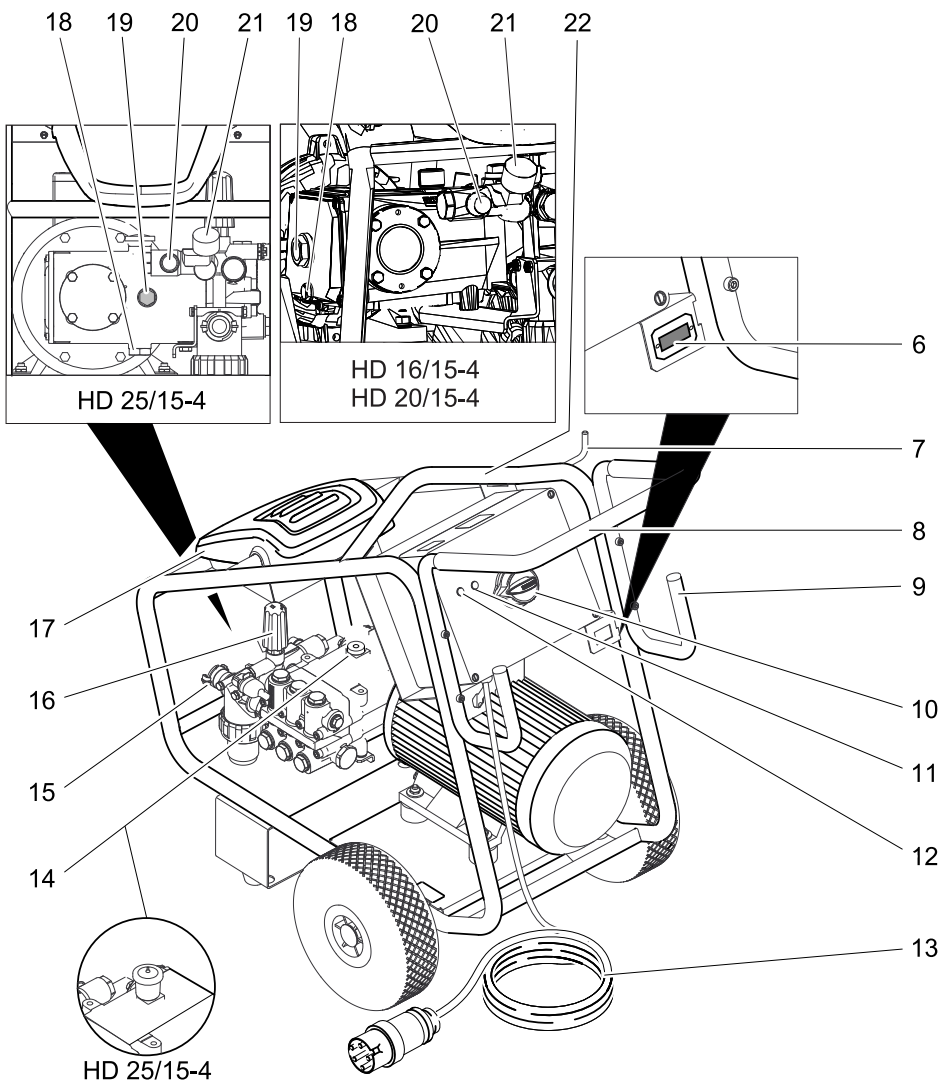
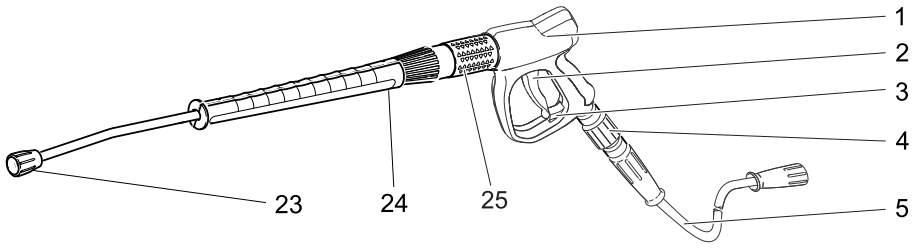

 Lesen Sie vor der ersten Benutzung Ihres Gerätes diese Originalbetriebsanleitung, handeln Sie danach und bewahren Sie diese für späteren Gebrauch oder für Nachbesitzer auf.

- Vor erster Inbetriebnahme Sicherheitshinweise Nr. 5.951-949.0 unbedingt lesen!
- Bei Transportschaden sofort Händler informieren.
- Prüfen Sie beim Auspacken den Packungsinhalt auf fehlendes Zubehör oder Beschädigungen.

Inhaltsverzeichnis

Umweltschutz	DE . . . 1
Symbole in der Betriebsanleitung	DE . . . 1
Bestimmungsgemäße Verwendung	DE . . . 1
Geräteelemente	DE . . . 2
Symbole auf dem Gerät	DE . . . 2
Sicherheitshinweise	DE . . . 2
Sicherheitseinrichtungen	DE . . . 3
Inbetriebnahme	DE . . . 3
Bedienung	DE . . . 5
Transport	DE . . . 7
Lagerung des Gerätes	DE . . . 7
Pflege und Wartung	DE . . . 7
Hilfe bei Störungen	DE . . . 8
Garantie	DE . . . 9
Zubehör und Ersatzteile	DE . . . 10
EG-Konformitätserklärung	DE . . . 10
Technische Daten	DE . . . 11

Umweltschutz

	<p>Die Verpackungsmaterialien sind recyclebar. Bitte werfen Sie die Verpackungen nicht in den Hausmüll, sondern führen Sie diese einer Wiederverwertung zu.</p>
--	---

	<p>Altgeräte enthalten wertvolle recyclingfähige Materialien, die einer Verwertung zugeführt werden sollten. Batterien, Öl und ähnliche Stoffe dürfen nicht in die Umwelt gelangen. Bitte entsorgen Sie Altgeräte deshalb über geeignete Sammelsysteme.</p>
--	---

Bitte Motorenöl, Heizöl, Diesel und Benzin nicht in die Umwelt gelangen lassen. Bitte Boden schützen und Altöl umweltgerecht entsorgen.

Hinweise zu Inhaltsstoffen (REACH)

Aktuelle Informationen zu Inhaltsstoffen finden Sie unter:

www.kaercher.de/REACH

Symbole in der Betriebsanleitung

Gefahr

Für eine unmittelbar drohende Gefahr, die zu schweren Körperverletzungen oder zum Tod führt.

Warnung

Für eine möglicherweise gefährliche Situation, die zu schweren Körperverletzungen oder zum Tod führen könnte.

Vorsicht

Für eine möglicherweise gefährliche Situation, die zu leichten Verletzungen oder zu Sachschäden führen kann.

Bestimmungsgemäße Verwendung

Verwenden Sie diesen Hochdruckreiniger ausschließlich:

- zum Reinigen von Maschinen, Fahrzeugen, Bauwerken, Werkzeugen.
- mit von Kärcher zugelassenem Zubehör und Ersatzteilen.

Geräteelemente

Abbildungen siehe Seite 2

- 1 Handspritzpistole
- 2 Hebel der Handspritzpistole
- 3 Sicherungsraste
- 4 Drehkupplung
(nicht bei HD 16/15-4 Cage)
- 5 Hochdruckschlauch
- 6 Betriebsstundenzähler (Option)
- 7 Strahlrohrablage
- 8 Schubbügel
- 9 Schlauch-/Kabelhalter
- 10 Geräteschalter
- 11 Stopfen
- 12 Kontrollleuchte Betriebszustand / Störung
- 13 Netzanschlusskabel mit Stecker
- 14 Öleinfüllstutzen (Ölbehälter bei HD 25/15-4)
- 15 Wasseranschluss mit Filter
- 16 Druck-/Mengenregulierung
- 17 Zubehörfach
- 18 Ölablassschraube
- 19 Ölstandsanzeige
- 20 Hochdruckanschluss
- 21 Manometer
- 22 Strebe für Kranverladung
- 23 Powerdüse mit Überwurfmutter
- 24 Strahlrohr
- 25 Servo-Press-Drehregler

Farbkennzeichnung

- Bedienelemente für den Reinigungsprozess sind gelb.
- Bedienelemente für die Wartung und den Service sind hellgrau.

Symbole auf dem Gerät



Hochdruckstrahlen können bei unsachgemäßem Gebrauch gefährlich sein. Der Strahl darf nicht auf Personen, Tiere, aktive elektrische Ausrüstung oder auf das Gerät selbst gerichtet werden.

Beschädigungsgefahr durch gefrierendes Wasser! Gerät im Winter in einem beheizten Raum aufbewahren oder entleeren.

Gemäß gültiger Vorschriften darf das Gerät nie ohne Systemtrenner am Trinkwassernetz betrieben werden.  Es ist ein geeigneter Systemtrenner der Fa. KÄRCHER oder alternativ ein Systemtrenner gemäß EN 12729 Typ BA zu verwenden. Wasser, das durch einen Systemtrenner geflossen ist, wird als nicht trinkbar eingestuft.

Vorsicht

Systemtrenner immer an der Wasserversorgung, niemals direkt am Gerät anschließen!

Sicherheitshinweise

Gefahr

Verletzungsgefahr!

- Nur Original-Hochdruckschläuche verwenden.
- Der Hochdruckschlauch und die Spritzeinrichtung müssen für den in den Technischen Daten angegebenen maximalen Betriebsüberdruck geeignet sein.
- Kontakt mit Chemikalien vermeiden.
- Hochdruckschlauch täglich kontrollieren. Geknickte Schläuche nicht mehr verwenden.

Ist die äußere Drahtlage sichtbar, Hochdruckschlauch nicht mehr verwenden.

- Hochdruckschlauch mit beschädigtem Gewinde nicht mehr verwenden.
- Hochdruckschlauch so verlegen, dass dieser nicht überfahren werden kann.
- Durch Überfahren, Knicken, Stoßen belasteten Schlauch nicht mehr verwenden, auch wenn keine Beschädigung sichtbar ist.
- Hochdruckschlauch so lagern, dass keine mechanischen Belastungen auftreten.

Sicherheitseinrichtungen

Sicherheitseinrichtungen dienen dem Schutz des Benutzers und dürfen nicht außer Betrieb gesetzt oder in ihrer Funktion umgangen werden.

Geräteschalter

Dieser verhindert das unbeabsichtigte Anlaufen des Gerätes. Bei Arbeitspausen oder beim Beenden des Betriebs ausschalten.

Sicherungsraсте

Die Sicherungsraсте an der Handspritzpistole verhindert unbeabsichtigtes Einschalten des Gerätes.

Überströmventil mit Druckschalter

- Beim Reduzieren der Wassermenge mit der Druck-/Mengenregulierung öffnet das Überströmventil und ein Teil des Wassers fließt zur Pumpensaugseite zurück.
- Wird die Handspritzpistole geschlossen, öffnet das Überströmventil und das gesamte Wasser fließt zur Pumpensaugseite zurück. Der Druckschalter am Überströmventil gibt ein Signal an die Steuerung, welche die Pumpe nach ca. 30 Sekunden Nachlaufzeit abschaltet (nicht HD 16/15-4).
- Wird die Handspritzpistole wieder geöffnet, schaltet der Druckschalter am Zylinderkopf die Pumpe wieder ein.

Überströmventil und Druckschalter sind werkseitig eingestellt und plombiert. Einstellung nur durch den Kundendienst.

Phasenausfallschutz

Der Phasenausfallschutz unterbricht den Stromkreis, wenn eine Phase spannungslos ist.

Wicklungsschutzkontakt

Der Wicklungsschutzkontakt in der Motorwicklung des Pumpenantriebs schaltet den Motor bei thermischer Überbelastung ab.

Sicherheitsventil

Bei einer Störung des Druckschalters öffnet das Sicherheitsventil. Dieses Ventil ist werkseitig eingestellt und verplombt. Die Einstellung darf nicht verändert werden.

Inbetriebnahme

⚠ Gefahr

Verletzungsgefahr! Gerät, Zuleitungen, Hochdruckschlauch und Anschlüsse müssen in einwandfreiem Zustand sein. Falls der Zustand nicht einwandfrei ist, darf das Gerät nicht benutzt werden.

Ölstand kontrollieren

- Spitze des Ölbehälterdeckels abschneiden (HD 25/15-4).
- Ölstand der Hochdruckpumpe kontrollieren.
Der Ölspiegel muss in der Mitte der Ölstandsanzeige sein.
- Bei Bedarf Öl nachfüllen (siehe Technische Daten).

Schubbügel montieren

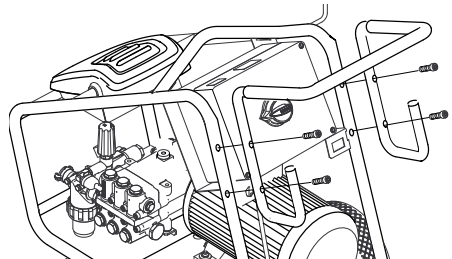

Schubbügel mit den vier mitgelieferten Schrauben befestigen.

Zubehör montieren

⚠ **Warnung**

Verletzungsgefahr durch ungeeignetes Zubehör. Nur Zubehör verwenden, das für den Arbeitsdruck des Gerätes (siehe „Technische Daten“) zugelassen ist. Zubehör nur bei ausgeschaltetem Gerät montieren.

- Drehkupplung für Anschluss Hochdruckschlauch an Pistole montieren. (nicht bei HD 16/15-4 Cage)
- Hochdruckschlauch und Strahlrohr mit der Handspritzpistole verbinden.
- Verschraubung des Strahlrohrs handfest anziehen.
- Hochdruckdüse in Überwurfmutter einsetzen.
- Überwurfmutter montieren und fest anziehen.
- Hochdruckschlauch am Hochdruckanschluss des Gerätes montieren.

Stromversorgung

- Anschlusswerte siehe Technische Daten.
- Der elektrische Anschluss muss von einem Elektroinstallateur ausgeführt werden und IEC 60364-1 entsprechen.

⚠ **Warnung**

Die maximal zulässige Netzimpedanz am elektrischen Anschlusspunkt (siehe Technische Daten) darf nicht überschritten werden. Bei Unklarheiten bezüglich der an Ihrem Anschlusspunkt vorliegenden Netzimpedanz setzen Sie sich bitte mit Ihrem Energieversorgungsunternehmen in Verbindung.

⚠ **Gefahr**

- Prüfen, ob die Spannungsangabe auf dem Typenschild mit der Spannung der Stromquelle übereinstimmt.

- Ungeeignete Verlängerungsleitungen können gefährlich sein. Verwenden Sie im Freien nur dafür zugelassene und entsprechend gekennzeichnete Verlängerungsleitungen mit ausreichendem Leitungsquerschnitt:

1 - 10 m: 4 mm²

10 - 30 m: 6 mm²

Wasseranschluss

⚠ **Warnung**

Vorschriften des Wasserversorgungsunternehmens beachten.

Gemäß gültiger Vorschriften darf das Gerät nie ohne Systemtrenner am Trinkwassernetz betrieben werden. Es ist ein geeigneter Systemtrenner der Fa. KÄRCHER oder alternativ ein Systemtrenner gemäß EN 12729 Typ BA zu verwenden. Wasser, das durch einen Systemtrenner geflossen ist, wird als nicht trinkbar eingestuft.



Vorsicht

Systemtrenner immer an der Wasserversorgung, niemals direkt am Gerät anschließen!

Anforderungen an die Wasserqualität:

Parameter	Wert
pH-Wert	6,5...9,5
elektrische Leitfähigkeit	max. 2000 µS/cm
Kohlenwasserstoffe	< 0,01 mg/l
Chlorid	< 250 mg/l
Calcium	< 200 mg/l
Gesamthärte	< 28 °dH
Eisen	< 0,2 mg/l
Mangan	< 0,05 mg/l
Kupfer	< 0,02 mg/l
Sulfat	< 240 mg/l
Aktivchlor	< 0,1 mg/l
frei von üblen Gerüchen	

Anschlusswerte siehe Typenschild/Technische Daten.

- Einen gewebeverstärkten Schlauch (nicht im Lieferumfang) verwenden. Durchmesser mindestens 3/4“.
- Schlauch am Wasseranschluss des Gerätes anschließen.
- Schlauch am Wasserhahn anschließen.

Wasser aus Behälter ansaugen

⚠ Gefahr

Saugen Sie niemals Wasser aus einem Trinkwasserbehälter an.

Dieser Hochdruckreiniger ist mit entsprechendem Zubehör zum Ansaugen von Oberflächenwasser z. B. aus Regentonnen oder Teichen geeignet (Ansaughöhe max. 0,5 m).

⚠ Gefahr

Niemals lösungsmittelhaltige Flüssigkeiten oder unverdünnte Säuren und Lösungsmittel ansaugen! Dazu zählen z.B. Benzin, Farbverdünner oder Heizöl. Der Sprühnebel ist hochentzündlich, explosiv und giftig. Kein Aceton, unverdünnte Säuren und Lösungsmittel, da sie die am Gerät verwendeten Materialien angreifen.

- Der Standard-Wasseranschluss ist nicht für Saugbetrieb geeignet, deshalb Kärcher-Saugschlauch (Durchmesser mindestens 1 Zoll) mit Filter (Zubehör) verwenden.

Gerät entlüften

- Wasserzulauf öffnen.
- Düse abschrauben.
- Hebel der Handspritzpistole betätigen.
- Gerät einschalten und so lange laufen lassen, bis das Wasser blasenfrei am Strahlrohr austritt.
- Gerät ausschalten und Düse wieder aufschrauben.

Bedienung

⚠ Gefahr

- *Verletzungsgefahr! Gerät nie ohne montiertes Strahlrohr verwenden. Strahlrohr vor jeder Benutzung auf festen Sitz überprüfen. Verschraubung des Strahlrohrs muss handfest angezogen sein.*
- *Beim Einsatz des Gerätes in Gefahrbereichen (z.B. Tankstellen) sind die entsprechenden Sicherheitsvorschriften zu beachten.*
- *Gerät auf einen festen, ebenen Untergrund stellen.*

Vorsicht

Motoren nur an Stellen mit entsprechendem Ölabscheider reinigen (Umweltschutz).

Gerät einschalten

- Wasserzulauf öffnen.
- Netzstecker einstecken.
- Geräteschalter auf „I“ stellen.
- Sicherungsraste an der Handspritzpistole durch Drücken entriegeln.
- Hebel der Handspritzpistole betätigen.

Betrieb mit Hochdruck

⚠ Gefahr

Längere Benutzungsdauer des Gerätes kann zu vibrationsbedingten Durchblutungsstörungen in den Händen führen. Eine allgemein gültige Dauer für die Benutzung kann nicht festgelegt werden, weil diese von mehreren Einflussfaktoren abhängt:

- *Persönliche Veranlagung zu schlechter Durchblutung (häufig kalte Finger, Fingerkribbeln).*
- *Niedrige Umgebungstemperatur. Warme Handschuhe zum Schutz der Hände tragen.*
- *Festes Zugreifen behindert die Durchblutung.*
- *Ununterbrochener Betrieb ist schlechter als durch Pausen unterbrochener Betrieb.*

Bei regelmäßiger, langandauernder Benutzung des Gerätes und bei wiederholtem Auftreten entsprechender Anzeichen (zum Beispiel Fingerkribbeln, kalte Finger) empfehlen wir eine ärztliche Untersuchung.

⚠ Warnung

Durch den austretenden Wasserstrahl an der Hochdruckdüse wirkt eine Rückstoßkraft auf die Handspritzpistole. Für sicheren Stand sorgen und Handspritzpistole und Strahlrohr mit beiden Händen festhalten. Das Gerät ist mit folgenden Düsen ausgestattet:

- Powerdüse, 25° Strahlwinkel
- Rotordüse

Powerdüse

- Für die gängigsten Reinigungsaufgaben

Rotordüse

- Für hartnäckige Verschmutzungen

Arbeitsdruck und Fördermenge einstellen

⚠ Gefahr

Beim Einstellen der Druck-/Mengenregulierung darauf achten, dass sich die Verschraubung des Strahlrohrs nicht löst.

Arbeitsdruck und Fördermenge können entweder an der Pumpeneinheit oder an der Handspritzpistole eingestellt werden. Eine Druck-/Mengenreduzierung darf nicht an beiden Reglern gleichzeitig vorgenommen werden. Deshalb ist folgende Vorgehensweise zwingend zu beachten:

Druck-/Mengenregulierung an der Pumpeneinheit

- Druck-/Mengenregulierung an der Handspritzpistole auf maximalen Arbeitsdruck und Fördermenge einstellen (+).
- Arbeitsdruck und Fördermenge durch Drehen der Druck-/Mengenregulierung an der Pumpeneinheit einstellen.
Der Arbeitsdruck kann am Manometer abgelesen werden.
- Hebel der Handspritzpistole ziehen.

Druck-/Mengenregulierung an der Handspritzpistole

- Druck-/Mengenregulierung an der Pumpeneinheit durch Drehen im Uhrzeigersinn auf maximalen Arbeitsdruck und Fördermenge einstellen.
- Arbeitsdruck und Fördermenge durch Drehen der Druck-/Mengenregulierung an der Handspritzpistole einstellen (+/-).
- Hebel der Handspritzpistole ziehen.

Betrieb unterbrechen

- Hebel der Handspritzpistole loslassen. Das Gerät schaltet nach 30 Sekunden ab.
- Hebel der Handspritzpistole mit Sicherungsraste sichern.
- Handspritzpistole inkl. Strahlrohr in der Strahlrohrablage ablegen.

Betrieb beenden

- Nach dem Betrieb mit salzhaltigem Wasser (Meerwasser) Gerät mindestens 2–3 Minuten bei geöffneter Handspritzpistole mit Leitungswasser klarspülen.
- Hebel der Handspritzpistole loslassen.
- Geräteschalter auf „0“ stellen.
- Wasserzulauf schließen.
- Handspritzpistole betätigen, bis Gerät drucklos ist.
- Hebel der Handspritzpistole mit Sicherungsraste sichern.
- Wasserzulaufschlauch vom Gerät abschrauben.
- Netzstecker ziehen.
- Netzanschlusskabel, Hochdruckschlauch und Zubehör am Gerät verstauen.

Frostschutz

⚠ Warnung

Beschädigungsgefahr! Gefrierendes Wasser im Gerät kann Teile des Gerätes zerstören.

Gerät im Winter in einem beheizten Raum aufbewahren oder entleeren. Bei längeren Betriebspausen empfiehlt es sich, Frostschutzmittel durch das Gerät zu pumpen.

Wasser ablassen

→ Wasserzulaufschlauch und Hochdruckschlauch abschrauben.

→ Gerät mit Druckluft ausblasen.

Gerät mit Frostschutzmittel durchspülen

Hinweis

Handhabungsvorschriften des Frostschutzmittelherstellers beachten.

→ Handelsübliches Frostschutzmittel durch das Gerät pumpen.

Dadurch wird auch ein gewisser Korrosionsschutz erreicht.

Transport

Vorsicht

Verletzungs- und Beschädigungsgefahr! Gewicht des Gerätes beim Transport beachten.

Fahren

→ Schubdügel nach unten drücken und Gerät schieben.

Krantransport

→ Hebeeinrichtung in der Mitte der Strebe für Kranverladung befestigen.

⚠ Gefahr

Verletzungsgefahr durch herunterfallendes Gerät.

- *Die örtlichen Unfallverhütungsvorschriften und Sicherheitshinweise beachten.*
- *Vor jedem Krantransport Vorrichtung für Kranverladung auf Beschädigung kontrollieren.*
- *Vor jedem Krantransport Hebezeug auf Beschädigung kontrollieren.*

- *Gerät nur an dieser Vorrichtung für Kranverladung anheben.*
- *Keine Anschlagketten verwenden.*
- *Hebeeinrichtung vor unbeabsichtigtem Aushängen der Last sichern.*
- *Strahlrohr mit Handspritzpistole und lose Gegenstände vor dem Krantransport entfernen.*
- *Während des Hebevorgangs keine Gegenstände auf dem Gerät transportieren.*
- *Das Gerät darf nur durch Personen mit dem Kran transportiert werden, die in der Bedienung des Krans unterwiesen sind.*
- *Nicht unter die Last stehen.*
- *Darauf achten, dass sich im Gefahrenbereich des Krans keine Personen aufhalten.*
- *Gerät nicht unbeaufsichtigt am Kran hängen lassen.*

Transport in Fahrzeugen

Beim Transport in Fahrzeugen Gerät nach den jeweils gültigen Richtlinien gegen Rutschen und Kippen sichern.

Lagerung des Gerätes

Vorsicht

Verletzungs- und Beschädigungsgefahr! Gewicht des Gerätes bei Lagerung beachten.

Dieses Gerät darf nur in Innenräumen gelagert werden.

Pflege und Wartung

⚠ Warnung

Vor allen Wartungs- und Reinigungsarbeiten Netzstecker ziehen.

Wartung

Sicherheitsinspektion/Wartungsvertrag

Mit Ihrem Händler können Sie eine regelmäßige Sicherheitsinspektion vereinbaren oder einen Wartungsvertrag abschließen. Bitte lassen Sie sich beraten.

Vor jedem Betrieb

- Netzanschlusskabel prüfen.
Das Netzanschlusskabel darf nicht beschädigt sein (Gefahr durch elektrischen Schlag). Ein beschädigtes Netzanschlusskabel muss unverzüglich durch den autorisierten Kundendienst oder eine Elektrofachkraft ausgetauscht werden.
- Hochdruckschlauch auf Beschädigung überprüfen (Berstgefahr).
Beschädigten Hochdruckschlauch unverzüglich austauschen.
- Ölstand an der Ölstandsanzeige der Hochdruckpumpe kontrollieren.
Ist das Öl milchig (Wasser im Öl), sofort Kundendienst aufsuchen.
- Gerät (Pumpe) auf Dichtheit prüfen.
3 Tropfen Wasser pro Minute sind zulässig und können an der Geräteunterseite austreten. Bei stärkerer Undichtigkeit Kundendienst aufsuchen.

Wöchentlich

- Filter am Wasseranschluss reinigen.
- Luftdruck der Räder prüfen (siehe „Technische Daten“).

Jährlich oder nach 500 Betriebsstunden

Öl der Hochdruckpumpe wechseln.

Ölwechsel

- Ölsorte und Füllmenge siehe „Technische Daten“.
- Ölablassschraube herausdrehen.
- Öl in Auffangbehälter ablassen.
- Ölablassschraube einschrauben.
- Neues Öl langsam bis zur Mitte der Ölstandsanzeige einfüllen.

Hinweis

Luftblasen müssen entweichen können.

Hilfe bei Störungen

Kleinere Störungen können Sie mit Hilfe der folgenden Übersicht selbst beheben. Im Zweifelsfall wenden Sie sich bitte an den autorisierten Kundendienst.

⚠ Verletzungsgefahr

Vor allen Pflege- und Wartungsarbeiten, Gerät ausschalten und Netzstecker ziehen.

⚠ Warnung

Reparaturarbeiten und Arbeiten an elektrischen Bauteilen dürfen nur vom autorisierten Kundendienst durchgeführt werden.

Kontrollleuchte

Die Kontrollleuchte zeigt Betriebszustände (grün) und Störungen (rot) an.

Rücksetzen:

- Geräteschalter auf „0“ stellen.
- Kurz warten.
- Geräteschalter auf „I“ stellen.

Betriebszustandsanzeige

- Dauerlicht grün:
 - Gerät ist betriebsbereit.
- 1x blinken grün:
 - Betriebsbereitschaft nach 30 Minuten abgelaufen.
 - Das Gerät hat nach 30 Minuten Dauerbetrieb abgeschaltet (Sicherheit bei geplatztem Hochdruckschlauch).

Störungsanzeige

- Dauerlicht rot:
 - Elektrische Störung im Gerät
 - Netzstecker ziehen.
 - Kundendienst aufsuchen.
- 1x blinken rot:
 - Hochdruckseite undicht
 - Hochdruckschlauch, Schlauchverbindungen und Handspritzpistole auf Dichtheit überprüfen.
- 2x blinken rot:
 - Motor überlastet/überhitzt
 - Geräteschalter auf „0“ stellen.
 - Gerät abkühlen lassen.
 - Geräteschalter auf „I“ stellen.
 - Wasserdruck zu niedrig

- Ausreichenden Wasserleitungsdruck sicherstellen.
- 3x blinken rot:
 - Fehler in der Spannungsversorgung
- Netzanschluss und Netzsicherungen prüfen.
- 4x blinken rot:
 - Stromaufnahme zu hoch
- Kundendienst aufsuchen.

Gerät läuft nicht

- Keine Netzspannung
- Prüfen, ob die angegebene Spannung auf dem Typenschild mit der Spannung der Stromquelle übereinstimmt.
- Netzanschlusskabel auf Beschädigung prüfen.
- Kontrollleuchte blinkt grün
- Bereitschaftszeit ist abgelaufen. Gerät aus- und wieder einschalten.
- Wassermangelsicherung (Option) hat wegen zu geringem Wasserzulaufdruck angesprochen.
Die Kontrollleuchte Wassermangel leuchtet.
- Wasserzulaufdruck prüfen, Minimalwert siehe „Technische Daten“.
Zur Wiederinbetriebnahme den Geräteschalter auf Stellung „0“ stellen, dann wieder einschalten.
- Motor überlastet/überhitzt bzw. Phasenausfallschutz oder Wicklungsschutzschalter haben ausgelöst
- Gerät ausschalten und abkühlen lassen. Ursache der Störung beseitigen. Gerät wieder einschalten.

Gerät baut keinen Druck auf

- Falsche Düse
- Düse auf richtige Größe überprüfen (siehe „Technische Daten“).
- Düse ausgespült.
- Düse reinigen/erneuern.
- Filter verschmutzt.
- Filter am Wasseranschluss reinigen. Filtergehäuse aufschrauben, Filter entnehmen, reinigen und wieder einsetzen.

- Luft im System
- Gerät entlüften.
Düse abschrauben. Gerät einschalten und so lange laufen lassen, bis das Wasser blasenfrei am Strahlrohr austritt. Gerät ausschalten und Düse wieder aufschrauben.
- Zulaufleitungen zur Pumpe undicht oder verstopft
- Sämtliche Zulaufleitungen zur Pumpe auf Dichtheit oder Verstopfung prüfen.

Hochdruckpumpe undicht

- 3 Tropfen Wasser pro Minute sind zulässig und können an der Geräteunterseite austreten. Bei stärkerer Undichtigkeit Kundendienst aufsuchen.

Hochdruckpumpe klopft

- Sämtliche Zulaufleitungen zur Hochdruckpumpe auf Dichtheit oder Verstopfung überprüfen.
- Gerät entlüften.
Düse abschrauben. Gerät einschalten und so lange laufen lassen, bis das Wasser blasenfrei am Strahlrohr austritt. Gerät ausschalten und Düse wieder aufschrauben.

Garantie

In jedem Land gelten die von unserer zuständigen Vertriebsgesellschaft herausgegebenen Garantiebedingungen. Etwaige Störungen an Ihrem Gerät beseitigen wir innerhalb der Garantiefrist kostenlos, sofern ein Material- oder Herstellungsfehler die Ursache sein sollte. Im Garantiefall wenden Sie sich bitte mit Kaufbeleg an Ihren Händler oder die nächste autorisierte Kundendienststelle.

Zubehör und Ersatzteile

⚠ **Warnung**

Verletzungsgefahr durch ungeeignetes Zubehör. Nur Zubehör verwenden, das für den Arbeitsdruck des Gerätes (siehe „Technische Daten“) zugelassen ist.

- Es dürfen nur Zubehör und Ersatzteile verwendet werden, die vom Hersteller freigegeben sind. Original-Zubehör und Original-Ersatzteile bieten die Gewähr dafür, dass das Gerät sicher und störungsfrei betrieben werden kann.
- Eine Auswahl der am häufigsten benötigten Ersatzteile finden Sie am Ende der Betriebsanleitung.
- Weitere Informationen über Ersatzteile erhalten Sie unter www.kaercher.com im Bereich Service.

Sonderzubehör

Zubehör	Bestellnummer
Schlauchtrommel	2.440-002.0
Betriebsstundenzähler	2.851-066.0
Pannensichere Bereifung	2.851-067.0
Lenkrollen	2.851-042.0
Zweistrahrohrbetrieb	2.851-064.0
Wasserfilter mit vergrößerter Filterfläche.	2.851-065.0

EG-Konformitätserklärung

Hiermit erklären wir, dass die nachfolgend bezeichnete Maschine aufgrund ihrer Konzipierung und Bauart sowie in der von uns in Verkehr gebrachten Ausführung den einschlägigen grundlegenden Sicherheits- und Gesundheitsanforderungen der EG-Richtlinien entspricht. Bei einer nicht mit uns abgestimmten Änderung der Maschine verliert diese Erklärung ihre Gültigkeit.

Produkt: Hochdruckreiniger
Typ: 1.367-xxx

Einschlägige EG-Richtlinien

2006/42/EG (+2009/127/EG)
2004/108/EG
2000/14/EG

Angewandte harmonisierte Normen

EN 55014–1: 2006+A1: 2009+A2: 2011
EN 55014–2: 1997+A1: 2001+A2: 2008
EN 61000–3–2: 2006+A1: 2009+A2: 2009
EN 61000–3–11: 2000
EN 62233: 2008
HD 16/15, HD 20/15-4 Cage,
HD 25/15-4 Cage
EN 60335–1
EN 60335–2–79

Angewandtes Konformitätsbewertungsverfahren

2000/14/EG: Anhang V

Schalleistungspegel dB(A)

HD 16/15

Gemessen: 94
Garantiert: 96

HD 20/15-4 Cage

Gemessen: 95
Garantiert: 97

HD 25/15-4 Cage

Gemessen: 90
Garantiert: 93

Die Unterzeichnenden handeln im Auftrag und mit Vollmacht der Geschäftsführung.

H. Jenner
CEO

S. Reiser
Head of Approbation

Dokumentationsbevollmächtigter:
S. Reiser

Alfred Kärcher GmbH & Co. KG
Alfred-Kärcher-Str. 28 - 40
71364 Winnenden (Germany)
Tel.: +49 7195 14-0
Fax: +49 7195 14-2212

Winnenden, 2012/12/01

Technische Daten

Typ		HD 25/15-4	HD 20/15-4	HD 16/15-4
Stromanschluss				
Spannung	V	400	400	400
Stromart	Hz	3~50	3~50	3~50
Anschlussleistung	kW	13	11,5	9,5
Netzabsicherung (träge)	A	25	25	16
Maximal zulässige Netzimpedanz	Ohm	(0,072+j0,045)	(0,072+j0,045)	(0,072+j0,045)
Schutzart		IPX5		
Wasseranschluss				
Zulauftemperatur, max.	°C	60	60	60
Zulaufmenge, min.	l/h (l/min)	3000 (50)	2500 (42)	2000 (34)
Zulaufschlauch-Länge (min.)	m	7,5	7,5	7,5
Zulaufschlauch-Durchmesser (min.)	Zoll	3/4	3/4	3/4
Saughöhe aus offenem Behälter (20 °C)	m	0,5	0,5	0,5
Leistungsdaten				
Arbeitsdruck	MPa (bar)	3...15 (30...150)	3...15 (30...150)	3...15 (30...150)
Max. zulässiger Druck	MPa (bar)	19,5 (195)	19,5 (195)	19,5 (195)
Fördermenge, Wasser	l/h (l/min)	2500 (41,67)	2000 (33,4)	1600 (26,7)
Düsengröße	--	155	125	100
Rückstoßkraft der Handspritzpistole	N	120	96	77
Betriebsstoffe				
Ölmenge - Pumpe	l	1,3	1,3	1,3
Ölsorte - Pumpe		SAE 90	SAE 15W40	SAE 15W40
Maße und Gewichte				
Länge x Breite x Höhe	mm	957 x 686 x 1080		
Typisches Betriebsgewicht	kg	119		
Luftdruck Räder	MPa (bar)	0,20 (2,0)		
Ermittelte Werte gemäß EN 60335-2-79				
Hand-Arm Vibrationswert				
Handspritzpistole	m/s ²	3,2	3,2	1,7
Strahlrohr	m/s ²	6,4	6,4	2,8
Unsicherheit K	m/s ²	1	1	1
Schalldruckpegel L _{pA}	dB(A)	76	80	79
Unsicherheit K _{pA}	dB(A)	3	3	3
Schalleistungspegel L _{WA} + Unsicherheit K _{WA}	dB(A)	93	97	96



Please read and comply with these original instructions prior to the initial operation of your appliance and store them for later use or subsequent owners.

- Before first start-up it is definitely necessary to read the operating instructions and safety indications Nr. 5.951-949.0!
- In case of transport damage inform vendor immediately
- When unpacking the product, make sure that no accessories are missing and that none of the package contents have been damaged.

Contents

Environmental protection . . .	EN . . . 1
Symbols in the operating instructions	EN . . . 1
Proper use	EN . . . 1
Device elements.	EN . . . 2
Symbols on the machine . .	EN . . . 2
Safety instructions	EN . . . 2
Safety Devices	EN . . . 3
Start up.	EN . . . 3
Operation	EN . . . 5
Transport	EN . . . 7
Storing the device	EN . . . 7
Maintenance and care . . .	EN . . . 7
Troubleshooting	EN . . . 8
Warranty.	EN . . . 9
Accessories and Spare Parts	EN . . . 9
EC Declaration of Conformity	EN . . 10
Technical specifications . . .	EN . . 11

Environmental protection



The packaging material can be recycled. Please do not throw the packaging material into household waste; please send it for recycling.



Old appliances contain valuable materials that can be recycled; these should be sent for recycling. Batteries, oil, and similar substances must not enter the environment. Please dispose of your old appliances using appropriate collection systems.

Please do not release engine oil, fuel oil, diesel and petrol into the environment. Protect the ground and dispose of used oil in an environmentally-clean manner.

Notes about the ingredients (REACH)

You will find current information about the ingredients at:

www.kaercher.com/REACH

Symbols in the operating instructions

Danger

Immediate danger that can cause severe injury or even death.

Warning

Possible hazardous situation that could lead to severe injury or even death.

Caution

Possible hazardous situation that could lead to mild injury to persons or damage to property.

Proper use

Use this high pressure cleaner exclusively for:

- Cleaning machines, vehicles, buildings, tools.
- with accessories and spare parts approved by Kärcher.

Device elements

Illustrations on Page 2

- 1 Trigger gun
- 2 Lever for hand spray gun
- 3 Safety catch
- 4 Rotary coupling
(not with HD 16/15-4 Cage)
- 5 High pressure hose
- 6 Hourmeter (option)
- 7 Storage for spray pipe
- 8 Push handle
- 9 Hose/cable holder
- 10 Power switch
- 11 Stopper
- 12 Indicator lamp operation status / malfunction
- 13 Power cable with plug
- 14 Oil filler neck (oil container with HD 25/15-4)
- 15 Water connection with filter
- 16 Pressure/ quantity regulation
- 17 Accessory compartment
- 18 Oil drain screw
- 19 Oil level indicator
- 20 High pressure connection
- 21 Manometer
- 22 Strut for crane loading
- 23 Power nozzle with covering nut
- 24 Spray lance
- 25 Power press regulator

Colour coding

- The operating elements for the cleaning process are yellow.
- The controls for the maintenance and service are light gray.

Symbols on the machine



High pressure jets can be dangerous if improperly used. The jet must not be directed at persons, animals, live electrical equipment or at the appliance itself.

Danger of damage to the machine on account of frozen water! Store the appliance in a heated-room during winter or empty it.

According to the applicable regulations, the appliance must never be used on the drinking water supply without a system separator. Use a suitable system separator manufactured by KÄRCHER; or, as an alternative, a system separator as per EN 12729 Type BA. Water flowing through a system separator is considered non-drinkable.



Caution

Always connect the system separator to the water supply, never directly to the appliance!

Safety instructions

⚠ Danger

Risk of injury!

- Only use original high-pressure hoses.
- The high-pressure hose and the injection system must be suitable for the maximum operating pressure given in the Technical Data.
- Avoid contact with chemicals.
- Check the high-pressure hose daily.
Do not use hoses with kinks.
Stop using the high-pressure hose if the external wire layer is visible.
- Do not use the high-pressure hose anymore if the winding is damaged.
- Lay the high-pressure hoses in such a way that no vehicle can drive over it.

- Do not use high-pressure hoses that have been driven over, kinked, pressed or bent even if there is no externally visible damage.
- Store the high-pressure hoses in such a way that they are not subject to any mechanical load.

Safety Devices

Safety devices serve to protect the user and must not be rendered in operational or their functions bypassed.

Power switch

The switch prevents unintended starting of the appliance. Stop the appliance during breaks or after operation.

Safety catch

The safety catch on the trigger gun prevents the appliance from being switched on unintentionally.

Overflow valve with pressure switch

- While reducing the water supply/quantity regulation at the pump head, the overflow valve opens and part of the water flows back to the pump suck side.
- If the hand spray gun is closed, the overflow valve opens and the entire water volume will flow back to the pump suction side. The pressure switch on the overflow valve sends a signal to the control, which switches the pump off after approx. 30 seconds of trailing time (does not apply to HD 16/15-4).
- If the hand spray gun is opened, the pressure switch on the cylinder head turns the pump back on.

The overflow valve and pressure switch are set and sealed at the factory. Setting only by customer service.

Electrical circuit breaker

The electrical circuit breaker breaks the power circuit when there is no voltage in one of the phases.

Winding protection contact

The winding protection contact in the motor winding of the pump drive switches off the engine when there is a thermal overload.

Safety valve

The safety valve opens when there is a problem in the pressure switch. This valve is set and sealed in the factory. Do not change the setting.

Start up

⚠ Danger

Risk of injury! Device, tubes, high pressure hose and connections must be in faultless condition. Otherwise, the appliance must not be used.

Check oil level

- ➔ Cut off tip of oil container cover (HD 25/15-4).
- ➔ Check oil level of the high pressure pump.
The oil level must be at the centre of the oil level display.
- ➔ Add oil if required (see technical specifications).

Installing the pushing handle

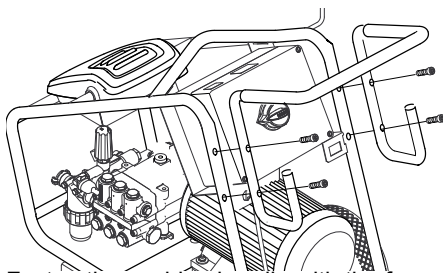

Fasten the pushing handle with the four screws enclosed in the packet.

Attaching the Accessories

⚠ Warning

Risk of injury on account of unsuitable accessories. Only use accessories approved for the working pressure of the appliance (see "Specifications").

Only install accessories when the appliance is switched off.

- ➔ Install the rotating coupling for the connection of the high pressure hose to the gun. (not with HD 16/15-4 Cage)
- ➔ Connect high pressure hose and spray pipe to the hand spray gun.
- ➔ Tighten the screw connection of the spray lance finger tight.
- ➔ Insert high pressure nozzle into covering nut
- ➔ Install covering nut and tighten firmly
- ➔ Connect the high pressure hose to the high pressure connection point of the machine.

Power supply

- For connection values refer to technical specifications
- The electrical connections must be done by an electrician according to IEC 60364-1.

⚠ Warning

The highest allowed net impedance at the electrical connection point (refer to technical data) is not to be exceeded.

In case of confusion regarding the power impedance present on your connection, please contact your utilities provider.

⚠ Danger

- *Check whether the voltage indicated on the type plate corresponds to the voltage of the socket.*
- *Unsuitable extension cables can be hazardous. Only use extension cables outdoors which have been approved for this purpose and labelled with a sufficient cable cross section:*

1 - 10 m: 4 mm²

10 - 30 m: 6 mm²

Water connection

⚠ Warning

Observe regulations of water supplier.

According to the applicable regulations, the appliance must never be used on the drinking water supply without a system separator. Use a suitable system separator manufactured by KÄRCHER; or, as an alternative, a system separator as per EN 12729 Type BA. Water flowing through a system separator is considered non-drinkable.



Caution

Always connect the system separator to the water supply, never directly to the appliance!

Quality requirements for water:

Parameter	Value
pH value	6,5...9,5
electrical conductivity	max. 2000 µS/cm
Hydrocarbons	< 0,01 mg/l
Chloride	< 250 mg/l
Calcium	< 200 mg/l
Total hardness	< 28 °dH
Iron	< 0,2 mg/l
Manganese	< 0,05 mg/l
Copper	< 0,02 mg/l
Sulphate	< 240 mg/l
Active chloride	< 0,1 mg/l
free of bad odours	

For connection values, see type plate/technical data.

- ➔ Use a fibre-reinforced hose (not included in standard delivery).
Minimum diameter 3/4 inch.
- ➔ Connect the hose to the water connection of the appliance.
- ➔ Connect the hose to the water tap.

Suck in water from vessel

⚠ Danger

Never suck in water from a drinking water container.

When fitted with the appropriate accessories, this high-pressure cleaner can draw in surface water, e.g. from water butts or ponds (max. suction height 0.5 m).

⚠ Danger

Never draw in fluids containing solvents or undiluted acids and solvents! This includes petrol, paint thinner and heating oil. The spray mist thus generated is highly inflammable, explosive and poisonous. Do not use acetone, undiluted acids and solvents as they are aggressive towards the materials from which the appliance is made.

- The standard water connection is not suitable for sucking in water; hence use Kärcher suction hose (minimum diameter approx. 1 inch) with filter (accessory).

Dearating the appliance

- Open the water supply.
- Unscrew the nozzle.
- Press the lever on the hand spray gun.
- Switch on the appliance and let it run until the water exiting from the spray pipe is bubble-free.
- Switch off the appliance and fit the nozzle again.

Operation

⚠ Danger

- Risk of injury! Never use the appliance without the spray lance attached. Check and ensure proper fitting of the spray lance prior to each use. The screw connection of the spray lance must be fingertight.
- If the appliance is used in hazardous areas (e.g. filling stations) the corresponding safety provisions must be observed.
- Place the appliance on firm, even surface.

Caution

Clean engines only at places with corresponding oil separators (environmental safety).

Turning on the Appliance

- Open the water supply.
- Plug in the main plug.
- Set the appliance switch to "I".
- Unlock the safety lock at the hand-spray gun by pressing it.
- Press the lever on the hand spray gun.

High pressure operation

⚠ Danger

Long hours of using the appliance can cause circulation problems in the hands on account of vibrations.

It is not possible to specify a generally valid operation time, since this depends on several factors:

- Proneness to blood circulation deficiencies (cold, numb fingers).
- Low ambient temperature. Wear warm gloves to protect hands.
- A firm grip impedes blood circulation.
- Continuous operation is worse than an operation interrupted by pauses.

In case of regular, long-term operation of the device and in case of repeated occurrence of the symptoms (e.g. cold, numb fingers) please consult a physician.

⚠ Warning

The handgun is subjected to a recoil force when the water jet is discharged. Make sure that you have a firm footing. Hold the handgun and spray lance firmly.

The appliance is equipped with the following nozzles:

- Power nozzle, 25° spray angle
- Rotary nozzle

Power nozzle

- Carrying out the most common cleaning tasks

Rotary nozzle

- For strong contaminations

Set working pressure and flow rate

⚠ Danger

When adjusting the pressure/quantity regulation, make sure that the screw connection of the spray lance does not become loose.

Working pressure or quantity can be adjusted either at the pump unit or at the hand spray gun.

Do not reduce the pressure/ quantity simultaneously at both the regulators. The following procedure is to be followed compulsorily:

Pressure/ quantity regulation at the pump unit

- Set (+) working pressure and quantity to maximum at the hand spray gun.
- Set the working pressure and quantity by turning the pressure/ quantity regulation mechanism at the pump unit.

The working pressure can be read from the manometer.

- Pull the lever on the handgun.

Pressure/ quantity regulation at the hand spray gun

- Set the pressure/ quantity regulation at the pump unit to maximum working pressure and quantity by turning in clock-wise direction.
- Set (+/-) the working pressure and quantity by turning the pressure/ quantity regulation mechanism at the hand spray gun.
- Pull the lever on the handgun.

Interrupting operation

- Release the lever on the trigger gun. The appliance switches off after 30 seconds.
- Use the safety catch to secure the handgun lever.
- Store the hand spray gun and spray pipe in the accessory mount.

Finish operation

- After operating the water using saline water (sea water), open the hand spray gun and rinse the appliance for at least 2 - 3 minutes using tap water.
- Release the lever on the trigger gun.
- Set the appliance switch to "0".
- Shut off water supply.
- Activate hand spray gun until device is pressure less.
- Use the safety catch to secure the handgun lever.
- Remove the water inlet hose from the appliance.
- Pull out the mains plug.
- Stow away the mains cable, the high-pressure hose and accessory at the appliance.

Frost protection

⚠ Warning

Risk of damage! Freezing water in the appliance can destroy parts of the appliance. Store the appliance in a heated room during winter or empty it. During longer breaks in operation, it is advisable to pump in anti-frost agents into the appliance.

Drain water

- Screw off water supply hose and high pressure hose.
- Blow through machine with compressed air.

Flush device with anti-freeze agent

Note

Observe handling instructions of the anti-freeze agent manufacturer.

- Pump in conventional frost protection agents through the appliance.

A certain corrosion protection is achieved with this as well.

Transport

Caution

Risk of injury and damage! Observe the weight of the appliance when you transport it.

Driving

- Push the push handle down and push the appliance.

Transport by crane

- Connect the lifting device in the center of the strut to load by crane.

⚠ Danger

Risk of injury due to machine dropping.

- Adhere to the local accident prevention guidelines and safety notes.
- Check the appliance for crane loading for damage prior to each transport by crane.
- Check the lifting unit for damage prior to each transport by crane.
- Only lift up the appliance by this mechanism when loading by crane.
- Do not use stop chains.
- Protect the lifting device from inadvertent load release.
- Remove the spray pipe with hand spray gun as well as loose articles prior to transporting by crane.
- Do not transport any articles on the appliance during the lifting process.
- The appliance must only be transported by properly trained crane personnel.
- Do not stand below the load.
- Ensure that no persons are present in the immediate vicinity of the crane.
- Do not leave the appliance on the crane unattended.

When transporting in vehicles

When transporting in vehicles, secure the appliance according to the guidelines from slipping and tipping over.

Storing the device

Caution

Risk of injury and damage! Note the weight of the appliance in case of storage.

This appliance must only be stored in interior rooms.

Maintenance and care

⚠ Warning

Pull out the mains plug before doing any maintenance or cleaning jobs.

Maintenance

Safety inspection/ maintenance contract

You can sign with your dealer a contract for regular safety inspection or even sign a maintenance contract.

Please take advice on this matter.

Before each use

- Check mains cable.
The mains cable should not have been damaged (risk of electrical shock). A damaged mains cable must be replaced immediately by an authorised Customer Service Engineer or an electrician.
- Check the high pressure hose for damages (risk of bursting).
Please arrange for the immediate exchange of a damaged high-pressure hose.
- Check oil level from the oil level display of the high pressure pump.
Please contact Customer Service immediately if the oil is milky (water in oil).
- Check appliance (pump) for leaks.
3 drops per minute are permitted and can come out from the lower side of the appliance. Call Customer Service if there is heavy leakage.

Weekly

- Clean filter at the water connection.
- Check tire pressure of wheels (refer to "Specifications").

monthly or after 500 operating hours

Change the oil in the high pressure pump.

Oil change

- ➔ For oil type refer to technical specifications.
- ➔ Turn out the oil drain screw.
- ➔ Drain the oil in a collection basin.
- ➔ Screw in oil drain plug.
- ➔ Fill in new oil slowly until the centre of the oil level display.

Note

Air pockets must be able to leak out.

Troubleshooting

You can rectify minor faults yourself with the help of the following overview.

If in doubt, please consult the authorized customer service.

⚠ Risk of injury

Always switch off the appliance and pull out the mains plug before care and maintenance work.

⚠ Warning

Repair works may only be performed by the authorized customer service.

Indicator lamp

The indicator lamps display the operating states (green) and interruptions (red).

Reset:

- ➔ Set the appliance switch to "0".
- ➔ Wait for a while.
- ➔ Set the appliance switch to "I".

Operating status display

- Continuous green:
 - The appliance is now ready for operation.
- 1x blinking green:
 - Operational readiness has expired after 30 minutes.
 - The appliance has switched off after 30 minutes of continuous operation (safety if the high pressure hose bursts).

Fault indication

- Continuous red light:
 - Electrical problems in appliance
 - ➔ Pull out the mains plug.
 - ➔ Call Customer Service.
- 1x blinking red:
 - High pressure side is leaky
 - ➔ Check high pressure hose, hose connections and hand spray gun for leaks.
- 2x blinking red:
 - Engine overload/overheat
 - ➔ Set the appliance switch to "0".
 - ➔ Allow device to cool down.
 - ➔ Set the appliance switch to "I".
 - Water pressure is too low
 - ➔ Ensure adequate water line pressure.
- 3x blinking red:
 - Fault in the voltage supply
 - ➔ Check main connections and mains fuse.
- 4x blinking red:
 - Power consumption is too high
 - ➔ Call Customer Service.

Appliance is not running

- No power
- ➔ Check whether the voltage indicated on the type plate corresponds to the voltage of the socket.
- ➔ Check the mains connection cable for damages.
- Indicator lamp is blinking green
- ➔ Operational readiness period has expired. Switch on/off the appliance again.
- The water shortage fuse (option) was triggered due to low water inlet pressure.
The indicator lamp "lack of water" will illuminate.
- ➔ Check water inlet pressure, minimum value see "Specifications".
Turn the device switch to "0" and turn on again to restart the system.
- Motor overloaded/ over-heated or electrical circuit breaker or winding protection switch has got released.
- ➔ Switch off appliance and let it cool down. Remove the cause of the problem. Turn on the appliance again.

Device is not building up pressure

- Wrong nozzle
- ➔ Check nozzle for correct size (see technical specifications).
- Flushed the nozzle.
- ➔ Clean/ replace nozzle.
- Filter is dirty.
- ➔ Clean filter at the water connection.
Unscrew the filter casing, remove the filter, clean it and replace it.
- Air within the system
- ➔ Appliance ventilation:
Unscrew the nozzle. Switch on the appliance and let it run until the water exiting from the spray pipe is bubble-free. Switch off the appliance and fit the nozzle again.
- Pipe inlets to pump are leaky or blocked
- ➔ Check all supply lines to the pump for leaks or blockages.

High pressure side is leaky

- ➔ 3 drops per minute are permitted and can come out from the lower side of the appliance. Call Customer Service if there is heavy leakage.

High pressure pump is vibrating

- ➔ Check all supply lines to the high-pressure pump for leaks or blockages.
- ➔ Appliance ventilation:
Unscrew the nozzle. Switch on the appliance and let it run until the water exiting from the spray pipe is bubble-free. Switch off the appliance and fit the nozzle again.

Warranty

The warranty terms published by the relevant sales company are applicable in each country. We will repair potential failures of your appliance within the warranty period free of charge, provided that such failure is caused by faulty material or defects in manufacturing. In the event of a warranty claim please contact your dealer or the nearest authorized Customer Service centre. Please submit the proof of purchase.

Accessories and Spare Parts

⚠ Warning

Risk of injury on account of unsuitable accessories. Only use accessories approved for the working pressure of the appliance (see "Specifications").

- Only use accessories and spare parts which have been approved by the manufacturer. The exclusive use of original accessories and original spare parts ensures that the appliance can be operated safely and trouble free.
- At the end of the operating instructions you will find a selected list of spare parts that are often required.
- For additional information about spare parts, please go to the Service section at www.kaercher.com.

Special accessories

Accessories	Order number
Hose drum	2.440-002.0
Operating hour counter	2.851-066.0
Breakdown-safe tyres	2.851-067.0
Swivel casters	2.851-042.0
Two-jet pipe operation	2.851-064.0
Water filter with enlarged filter surface.	2.851-065.0

EC Declaration of Conformity

We hereby declare that the machine described below complies with the relevant basic safety and health requirements of the EU Directives, both in its basic design and construction as well as in the version put into circulation by us. This declaration shall cease to be valid if the machine is modified without our prior approval.

Product: High pressure cleaner

Type: 1.367-xxx

Relevant EU Directives

2006/42/EC (+2009/127/EC)

2004/108/EC

2000/14/EC

Applied harmonized standards

EN 55014-1: 2006+A1: 2009+A2: 2011

EN 55014-2: 1997+A1: 2001+A2: 2008

EN 61000-3-2: 2006+A1: 2009+A2: 2009

EN 61000-3-11: 2000

EN 62233: 2008

HD 16/15, HD 20/15-4 Cage,

HD 25/15-4 Cage

EN 60335-1

EN 60335-2-79

Applied conformity evaluation method

2000/14/EC: Appendix V

Sound power level dB(A)

HD 16/15

Measured: 94

Guaranteed: 96

HD 20/15-4 Cage

Measured: 95

Guaranteed: 97

HD 25/15-4 Cage

Measured: 90

Guaranteed: 93

The undersigned act on behalf and under the power of attorney of the company management.



H. Jenner
CEO



S. Reiser
Head of Approval

Authorised Documentation Representative
S. Reiser

Alfred Kärcher GmbH Co. KG
Alfred-Kärcher-Str. 28 - 40
71364 Winnenden (Germany)
Phone: +49 7195 14-0
Fax: +49 7195 14-2212

Winnenden, 2012/12/01

Technical specifications

Type		HD 25/15-4	HD 20/15-4	HD 16/15-4
Power connection				
Voltage	V	400	400	400
Current type	Hz	3~50	3~50	3~50
Connection output	kW	13	11,5	9,5
Mains fuse (slow-blow)	A	25	25	16
Maximum allowed net impedance	Ohm	(0,072+j0,045)	(0,072+j0,045)	(0,072+j0,045)
Type of protection		IPX5		
Water connection				
Max. feed temperature	°C	60	60	60
Min. feed volume	l/h (l/min)	3000 (50)	2500 (42)	2000 (34)
Inlet hose length (min.)	m	7,5	7,5	7,5
Inlet hose diameter (min.)	Inch	3/4	3/4	3/4
Suck height from open container (20 °C)	m	0,5	0,5	0,5
Performance data				
Working pressure	MPa (bar)	3...15 (30...150)	3...15 (30...150)	3...15 (30...150)
Max. permissible pressure	MPa (bar)	19,5 (195)	19,5 (195)	19,5 (195)
Water flow rate	l/h (l/min)	2500 (41,67)	2000 (33,4)	1600 (26,7)
Nozzle size	--	155	125	100
Recoil force of trigger gun	N	120	96	77
Fuel				
Oil quantity - pump	l	1,3	1,3	1,3
Oil type - pipe		SAE 90	SAE 15W40	SAE 15W40
Dimensions and weights				
Length x width x height	mm	957 x 686 x 1080		
Typical operating weight	kg	119		
Air pressure of wheels	MPa (bar)	0,20 (2,0)		
Values determined as per EN 60355-2-79				
Hand-arm vibration value				
Hand spray gun	m/s ²	3,2	3,2	1,7
Spray lance	m/s ²	6,4	6,4	2,8
Uncertainty K	m/s ²	1	1	1
Sound pressure level L _{pA}	dB(A)	76	80	79
Uncertainty K _{pA}	dB(A)	3	3	3
Sound power level L _{WA} + Uncertainty K _{WA}	dB(A)	93	97	96



Lire ces notice originale avant la première utilisation de votre appareil, se comporter selon ce qu'elles requièrent et les conserver pour une utilisation ultérieure ou pour le propriétaire futur.

- Avant la première mise en service, vous devez impérativement avoir lu les consignes de sécurité N° 5.951-949.0 !
- Contactez immédiatement le revendeur en cas d'avarie de transport.
- Contrôler le matériel lors du déballage pour constater des accessoires manquants ou des dommages.

Table des matières

Protection de l'environnement	FR	... 1
Symboles utilisés dans le mode d'emploi		
Utilisation conforme	FR	... 1
Éléments de l'appareil	FR	... 2
Symboles sur l'appareil	FR	... 2
Consignes de sécurité	FR	... 3
Dispositifs de sécurité	FR	... 3
Mise en service	FR	... 3
Utilisation	FR	... 5
Transport	FR	... 7
Entreposage de l'appareil	FR	... 8
Entretien et maintenance	FR	... 8
Assistance en cas de panne	FR	... 8
Garantie	FR	... 10
Accessoires et pièces de rechange	FR	... 10
Déclaration de conformité CE	FR	... 11
Caractéristiques techniques	FR	... 12

Protection de l'environnement



Les matériaux constitutifs de l'emballage sont recyclables. Ne pas jeter les emballages dans les ordures ménagères, mais les remettre à un système de recyclage.



Les appareils usés contiennent des matériaux précieux recyclables lesquels doivent être apportés à un système de recyclage. Il est interdit de jeter les batteries, l'huile et les substances similaires dans l'environnement. Pour cette raison, utiliser des systèmes de collecte adéquats afin d'éliminer les appareils hors d'usage.

Ne jetez pas l'huile moteur, le fuel, le diesel ou l'essence dans la nature. Protéger le sol et évacuer l'huile usée de façon favorable à l'environnement.

Instructions relatives aux ingrédients (REACH)

Les informations actuelles relatives aux ingrédients se trouvent sous :

www.kaercher.com/REACH

Symboles utilisés dans le mode d'emploi

Danger

Pour un danger immédiat qui peut avoir pour conséquence la mort ou des blessures corporelles graves.

Avertissement

Pour une situation potentiellement dangereuse qui peut avoir pour conséquence des blessures corporelles graves ou la mort.

Attention

Pour une situation potentiellement dangereuse qui peut avoir pour conséquence des blessures légères ou des dommages matériels.

Utilisation conforme

Utilise ce nettoyeur à haute pression seulement:

- pour nettoyer des machines, des véhicules, des constructions, des outils,
- avec l'accessoire et les pièces de rechange autorisé par Kärcher.

Éléments de l'appareil

Illustrations voir page 2

- 1 Poignée-pistolet
- 2 Manette de la poignée-pistolet
- 3 Cran de sécurité
- 4 Couplage rotatif
(pas avec HD 16/15-4 Cage)
- 5 Flexible haute pression
- 6 Compteur d'heures de service (option).
- 7 Reposoir de tube d'acier
- 8 Guidon de poussée
- 9 Support de flexible / de câble
- 10 Interrupteur principal
- 11 Bouchon
- 12 Lampe témoin état de service / défaut
- 13 Câble d'alimentation avec fiche secteur
- 14 Tubulure de remplissage d'huile (réservoir d'huile sur HD 25/15-4)
- 15 Raccordement d'eau avec filtre
- 16 Régulateur de pression et de quantité
- 17 Espace de rangement pour les accessoires
- 18 Bouchon de vidange d'huile
- 19 Indicateur de niveau d'huile
- 20 Raccord haute pression
- 21 Manomètre
- 22 Entretoise pour chargement par grue
- 23 Injecteur de force avec écrou à chaud
- 24 Lance
- 25 Régulateur rotatif de servopression

Repérage de couleur

- Les éléments de commande pour le processus de nettoyage sont jaunes.
- Les éléments de commande pour la maintenance et l'entretien sont en gris clair.

Symboles sur l'appareil

	<p><i>Une utilisation incorrecte des jets haute pression peut présenter des dangers. Le jet ne doit pas être dirigé sur des personnes, animaux, installations électriques actives ni sur l'appareil lui-même.</i></p>
	<p><i>Risque d'endommagement dû à d'eau gelée ! En hiver, conserver l'appareil dans un lieu chaud et vider l'appareil.</i></p>

Selon les directives en vigueur, l'appareil ne doit jamais être exploité sans séparateur système sur le réseau d'eau potable. Utiliser un séparateur système approprié de la Sté. Kärcher® ou en alternative un séparateur système selon EN 12729 type BA. L'eau qui s'est écoulée à travers un séparateur system est classifiée comme non potable.



Attention

Toujours raccorder le séparateur du système au niveau de l'alimentation en eau et jamais directement sur l'appareil!

Consignes de sécurité

⚠ Danger

Risque de blessure !

- *Utiliser exclusivement des flexibles à haute pression originaux.*
- *Le flexible à haute pression et le dispositif d'arrosage doivent être adaptés pour la surpression maximale de service donnée dans les données techniques.*
- *Éviter le contact avec des substances chimiques.*
- *Contrôler quotidiennement le flexible à haute pression.*
Ne plus utiliser des flexibles pliés.
Si la couche de fil extérieure est visible, ne plus utiliser le flexible à haute pression.
- *Ne plus utiliser le flexible à haute pression avec le filetage endommagé.*
- *Traîner le flexible à haute pression ainsi que personne ne peut pas passer dessous.*
- *Ne plus utiliser le flexible qui était passé au-dessous, qui était plié, même si aucun dommage n'est visible.*
- *Garder le flexible à haute pression ainsi qu'aucune charge mécanique ne se produit.*

Dispositifs de sécurité

Les dispositifs de sécurité ont pour but de protéger l'utilisateur et ils ne doivent donc jamais être désactivés ni évités.

Interrupteur principal

Cet interrupteur empêche toute mise en service intempestive de l'appareil. Le désactiver en cas d'interruption des travaux ou à la fin du service.

Cran de sécurité

Le cran de sécurité de la poignée-pistolet empêche toute mise en marche inopinée de l'appareil.

Clapet de décharge avec pressostat

- En cas de réduction de la quantité d'eau avec le réglage de pression/quantité, la clapet de décharge s'ouvre et une partie de l'eau est évacuée vers le côté aspiration de la pompe.
- Si la poignée-pistolet est fermée, la vanne de décharge s'ouvre et la quantité d'eau totale revient au côté aspiration de la pompe. Le pressostat sur la soupape de décharge donne un signal à la commande qui met la pompe hors service après une temporisation d'env. 30 secondes (pas HP 16/15-4).
- Si la poignée-pistolet est de nouveau ouverte, le pressostat de la culasse réactive la pompe.

Le clapet de dérivation et l'interrupteur de pression sont réglé et plombé par l'usine. Seul le service après-vente est autorisé à effectuer le réglage.

Protection contre les ruptures des phases

La protection des ruptures des phases interrompt le circuit électrique, lorsque une phase est interrompue.

Disjoncteur de protection moteur

Le contact de protection d'enroulement dans l'enroulement de moteur de l'actionnement de pompe arrête le moteur en cas de surcharge thermique.

Soupape de sûreté

En cas de défaut du pressostat, la soupape de sécurité s'ouvre. Cette soupape est réglée par l'usine et plombée. Le réglage ne peut être modifié.

Mise en service

⚠ Danger

Risque de blessure ! L'appareil, les conduites d'alimentation, les flexibles haute pression et les raccords ne doivent présenter aucun défaut. Ne pas utiliser l'appareil si son état n'est pas irréprochable.

Contrôle du niveau d'huile

- Couper la pointe du couvercle du réservoir d'huile (HD 25/15-4).
- Contrôler le niveau d'huile de la pompe à haute pression.
Le niveau d'huile doit être placé au milieu de l'indicateur de niveau d'huile.
- En cas de besoin, remplir de nouvelle huile (cf. Données techniques).

Monter le guidon de poussée

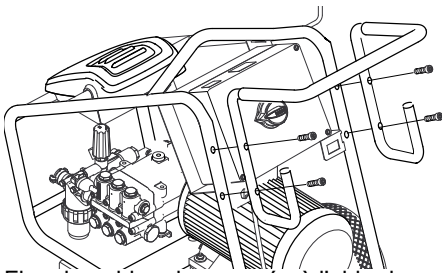

Fixer le guidon de poussée à l'aide des quatre vis jointes.

Montage des accessoires

⚠ Avertissement

Risque de blessure par des accessoires inadaptés. Utiliser uniquement des accessoires qui sont homologués pour la pression de travail de l'appareil (voir caractéristiques techniques).

Monter les accessoires avec l'appareil hors service.

- Monter le couplage rotatif pour le raccordement au flexible haute pression sur le pistolet (pas avec HD 16/15-4 Cage)
- Raccorder le tuyau à haute pression et le tube d'acier avec le pistolet de projection.
- Serrer le raccord vissé de la lance à la main.
- Fixer la buse haute pression dans l'écrou-raccord.
- Installer l'écrou-raccord et le fixer solidement.
- Fixer le flexible haute pression au raccord haute pression de l'appareil.

Alimentation électrique

- Pour les valeurs de raccordement, se reporter à la section Caractéristiques techniques.
- Le raccordement électrique doit être effectué par un électricien et doit correspondre à la CEI 60364-1.

⚠ Avertissement

L'impédance de réseau maximale admissible au niveau du point de raccordement ne doit en aucun cas être dépassée (voir Caractéristiques techniques).

En cas de doute concernant l'impédance de réseau présente sur votre point de raccordement, veuillez vous adresser à l'entreprise responsable de votre alimentation énergétique.

⚠ Danger

- Vérifier que la tension indiquée sur la plaque signalétique correspond à la tension de la prise de courant.
- Des rallonges non adaptées peuvent présenter des risques. N'utiliser en plein air que des rallonges homologuées avec une section suffisante:
1 - 10 m : 4 mm²
10 - 30 m : 6 mm²

Arrivée d'eau

⚠ Avertissement

Respecter les prescriptions de votre société distributrice en eau.

Selon les directives en vigueur, l'appareil ne doit jamais être exploité sans séparateur système sur le réseau d'eau potable. Utiliser un séparateur système approprié de la Sté. Kärcher® ou en alternative un séparateur système selon EN 12729 type BA. L'eau qui s'est écoulée à travers un séparateur système est classifiée comme non potable.



Attention

Toujours raccorder le séparateur du système au niveau de l'alimentation en eau et jamais directement sur l'appareil!

Exigences à la qualité d'eau :

Paramètres	Valeur
Valeur de pH	6,5...9,5
Conductibilité électrique	max. 2000 µS/cm
Hydrocarbures	< 0,01 mg/l
Chlorure	< 250 mg/l
Calcium	< 200 mg/l
Dureté globale	< 28 °dH
Fer	< 0,2 mg/l
Manganèse	< 0,05 mg/l
Cuivre	< 0,02 mg/l
Sulfate	< 240 mg/l
Chlore actif	< 0,1 mg/l
exempt de mauvaises odeurs	

Données de raccordement, voir plaque signalétique / caractéristiques techniques

- Utiliser un tuyau renforcé de tissu (ne pas compris dans la livraison).
Diamètre minimal 3/4 pouce.
- Raccorder le tuyau au raccordement d'eau de l'appareil.
- Raccorder le tuyau au robinet d'eau.

Aspirer l'eau encore présente dans les réservoirs

⚠ Danger

Ne jamais aspirer de l'eau dans un réservoir d'eau potable.

Ce nettoyeur haute pression est conçu pour aspirer des eaux de surfaces provenant par ex. de récupérateurs d'eaux de pluie ou d'étangs (hauteur maximale d'aspiration 0,5 m), au moyen d'accessoires appropriés.

⚠ Danger

Ne jamais aspirer des liquides contenant des solvants ni des acides ou des solvants non dilués, tels que par exemple de l'essence, du diluant pour peinture ou du fuel ! Le nuage de pulvérisation est extrêmement inflammable, explosif et toxique. Ne pas utiliser d'acétone, d'acides ni de solvants non dilués, du fait de leur effet corrosif sur les matériaux constituant l'appareil.

- Le raccordement d'eau de standard n'est pas approprié pour un fonctionnement d'aspiration, c'est pourquoi utiliser un flexible d'aspiration de Kärcher (diamètre au moins 1 pouce) avec filtre (accessoire).

Purger l'appareil

- Ouvrir l'alimentation d'eau.
- Dévisser l'injecteur.
- Actionner la manette de la poignée-pistolet.
- Mettre en marche l'appareil et laisser en route jusqu'à l'eau sort sans bulles au tube d'acier.
- Arrêter l'appareil et dévisser de nouveau l'injecteur.

Utilisation

⚠ Danger

- *Risque de blessure ! Ne jamais utiliser l'appareil si la lance n'est pas montée. Contrôler avant chaque utilisation la bonne fixation de la lance. Le raccord vissé de la lance doit être serré à la main.*
- *Si l'appareil est utilisé dans des zones de danger (par exemple des stations essence), il faut tenir compte des consignes de sécurité correspondantes.*
- *Installer l'appareil sur un fond solide et plan.*

Attention

Nettoyer les moteurs uniquement à des endroits équipés des séparateurs d'huile nécessaires (protection de l'environnement).

Mettre l'appareil en marche

- Ouvrir l'alimentation d'eau.
- Brancher la fiche secteur.
- Régler l'interrupteur principal sur "I".
- Déverrouiller l'encoche de sécurité à la poignée-pistolet en pressant.
- Actionner la manette de la poignée-pistolet.

Fonctionnement à haute pression

⚠ Danger

À cause des vibrations, une durée d'utilisation plus long de l'appareil peut amener aux troubles de l'irrigation sanguine dans les mains.

Il est impossible de définir une durée d'utilisation universelle. Celle-ci dépend en effet de plusieurs facteurs d'influence :

- Mauvaise circulation sanguine de l'utilisateur (doigts souvent froids, sensation de picotement dans les doigts).
- Température ambiante faible. Porter des gants chauds pour protéger les mains.
- Une préhension ferme peut entraver la circulation sanguine.
- Il est conseillé de ponctuer le travail de pauses plutôt que d'assurer un service ininterrompu.

En cas d'utilisation régulière et de longue durée de l'appareil et en cas d'apparition répétée des symptômes caractéristiques (par exemple, une sensation de picotement dans les doigts, les doigts froids), nous recommandons de consulter un médecin.

⚠ Avertissement

Le jet d'eau sortant de la buse haute pression provoque une force de réaction sur la poignée-pistolet. Veiller à adopter une position stable et à tenir la poignée et la lance à deux mains.

L'appareil est équipé avec des injecteurs suivants:

- Injecteur de force, 25° angle de jet
- Injecteur de rotor

Injecteur de force

- Pour les travaux courants de nettoyage

Injecteur de rotor

- Pour les salissures tenaces

Régler la pression de service et le débit

⚠ Danger

Lors du réglage de la régulation de quantité/de pression, veiller que le raccord vissé de la lance ne se desserre pas.

La pression d'utilisation et le débit peuvent être réglés ou à l'unité de pompe ou à la poignée-pistolet.

Une réduction de la pression/du débit ne peut être effectuée que au deux régulateurs en même temps. C'est pourquoi que la procédure suivante doit être respecté impérativement:

Réglage de la pression/ du débit à l'unité de pompe

- Régler le réglage de la pression/du débit à la poignée-pistolet sur la pression d'utilisation et la unité de charge maximale (+).
- Régler la pression d'utilisation et le débit à l'unité de pompe, tournant le régulateur de pression/de débit.
Lire la pression d'utilisation au manomètre.
- Tirer la manette de la poignée-pistolet.

Réglage de la pression/ du débit à la poignée-pistolet.

- Régler le réglage de la pression/du débit à l'unité de pompe, tournant dans le sens des aiguilles d'une montre à la pression d'utilisation et le débit maximale.
- Régler la pression d'utilisation et le débit à la poignée-pistolet, tournant le régulateur de pression/de débit (+/-).
- Tirer la manette de la poignée-pistolet.

Interrompre le fonctionnement

- Relâcher la manette de la poignée-pistolet.
L'appareil se met hors service après 30 secondes.
- Verrouiller la manette de la poignée-pistolet au moyen du cran de sécurité.
- Placer la poignée-pistolet et la lance dans le reposoir du tube d'acier.

Fin de l'utilisation

- Rincer l'appareil après le fonctionnement avec l'eau salé (eau de mer) au moins 2-3 minutes avec la poignée-pistolet ouverte.
- Relâcher la manette de la poignée-pistolet.
- Mettre l'interrupteur principal sur "0".
- Couper l'alimentation en eau.
- Actionner la poignée-pistolet jusqu'à ce que l'appareil soit hors pression.
- Verrouiller la manette de la poignée-pistolet au moyen du cran de sécurité.
- Dévisser le tuyau d'alimentation d'eau de l'appareil.
- Retirer le connecteur de la prise.
- Ranger le câble d'alimentation, le flexible haute pression et les accessoires sur l'appareil.

Protection antigel

Avertissement

Risque d'endommagement! L'eau gelée dans l'appareil peut endommager des pièces de l'appareil.

En hiver, conserver l'appareil dans un lieu chaud et vider l'appareil. En cas de plus longues périodes d'arrêt il est recommandé de pomper produit antigel par l'appareil.

Purger l'eau.

- Dévisser le tuyau d'alimentation en eau et le flexible haute pression.
- Nettoyer le véhicule à l'air comprimé.

Rincer l'appareil au moyen de produit antigel

Remarque

Respecter les consignes d'utilisation du fabricant du produit antigel.

- Pomper produit antigel d'usage par l'appareil.

Cette opération permet en outre de bénéficier d'une certaine protection anticorrosion.

Transport

Attention

Risque de blessure et d'endommagement ! Respecter le poids de l'appareil lors du transport.

Déplacement

- Abaisser le guidon de poussée vers le bas et pousser l'appareil.

Transport par grue

- Fixer le dispositif de levage au centre de l'entretoise pour le chargement par grue.

Danger

Risque de blessure par la chute de l'appareil.

- *Respecter les consignes locales de prévention des accidents et les consignes de sécurité.*
- *Avant chaque transport par grue, contrôler si le dispositif de chargement par grue ne présente pas d'endommagement.*
- *Avant chaque transport par grue, contrôler la présence éventuelle d'un endommagement sur moyen de levage.*
- *Ne soulever l'appareil qu'au niveau de ce dispositif pour chargement par grue.*
- *Ne pas utiliser de chaîne d'élingue.*
- *Sécuriser le dispositif de levage contre un décrochage involontaire de la charge.*
- *Retirer le canon avec la poignée-pistolet et les objets libres avant le transport par grue.*
- *Ne transporter aucun objet sur l'appareil pendant le processus de levage.*
- *Seules des personnes qui ont été instruites dans la commande de la grue sont habilitées à procéder au transport avec la grue.*
- *Ne pas séjourner sous la charge.*
- *Veiller que personne ne se trouve dans la zone dangereuse de la grue.*
- *Ne pas laisser l'appareil accroché à la grue sans surveillance.*

Transport dans des véhicules

Sécuriser l'appareil contre les glissements ou les basculements selon les directives en vigueur lors du transport dans des véhicules.

Entreposage de l'appareil

Attention

Risque de blessure et d'endommagement ! Prendre en compte le poids de l'appareil à l'entreposage.

Cet appareil doit uniquement être entreposé en intérieur.

Entretien et maintenance

⚠ Avertissement

Toujours débrancher la fiche de secteur avant d'effectuer des travaux de maintenance et de réparation.

Maintenance

Inspection de sécurité/Contrat d'entretien

Vous pouvez accorder avec votre commerçant une inspection de sécurité régulière ou passer un contrat d'entretien. Conseillez-vous.

Avant chaque mise en service

- ➔ vérifier le câble d'alimentation.
Le câble d'alimentation ne peut être endommagé (danger d'un choc électrique). Un câble d'alimentation endommagé doit être immédiatement échangé par un Centre de Service Après-vente agréé par le fabricant ou par un électricien.
- ➔ Vérifier le tuyau à haute pression s'il est endommagé (danger d'éclatement). Un flexible haute pression endommagé doit immédiatement être remplacé.
- ➔ Contrôler le niveau d'huile de la pompe de HP au indicateur de niveau d'huile. Si l'huile est laiteux (eau dans l'huile), adressez-vous immédiatement au Centre de Service Après-vente.

- ➔ Vérifier l'étanchéité de l'appareil (pompe).
3 gouttes d'eau par minute sont admissibles et peuvent s'écouler au côté inférieure de l'appareil. En cas de non étanchéité plus forte, adressez-vous au Centre de Service Après-vente.

Hebdomadairement

- ➔ Nettoyer le filtre au raccordement d'eau.
- ➔ Contrôler pression des roues (cf. "Caractéristiques techniques").

Annuellement ou après 500 heures de service

Changer l'huile de la pompe haute pression.

Vidange d'huile

- ➔ Pour les types d'huile et les quantités de remplissage, se reporter à la section "Données techniques".
- ➔ Dévisser le bouchon de vidange d'huile.
- ➔ Vider l'huile dans la cuvette de récupération.
- ➔ Revisser la vis de purge.
- ➔ Verser d'huile nouvelle jusqu'au milieu de l'indicateur de niveau d'huile.

Remarque

Les bulles d'air doivent pouvoir s'échapper.

Assistance en cas de panne

Il est possible de résoudre des pannes sans trop grande gravité en utilisant la liste suivante.

En cas de doute, s'adresser au service après-vente agréé.

⚠ Risque de blessures

Couper l'appareil et débrancher la fiche secteur avant d'effectuer des travaux de maintenance et de réparation.

⚠ Avertissement

Seul le service après-vente agréé est autorisé à effectuer des travaux de réparation ou des travaux concernant les pièces électriques de l'appareil.

Lampe témoin

La lampe témoin affiche les états de service (vert) et les défauts (rouge).

Retourner:

- Mettre l'interrupteur principal sur "0".
- Attendre quelques secondes.
- Régler l'interrupteur principal sur "I".

Indicateur de l'état de service

- Lumière permanente verte:
 - L'appareil est en service.
- Clignote 1 x vert:
 - La disponibilité opérationnelle expire après 30 minutes.
 - L'appareil s'arrête après 30 minutes de fonctionnement permanent (sécurité en cas de tuyau à haute pression éclaté).

Affichage des défauts

- Lumière permanente rouge:
 - Anomalie électrique dans l'appareil
 - Retirer le connecteur de la prise.
 - Adresser au Centre de Service Après-vente.
- Clignote 1 x rouge:
 - Le côté à haute pression est non étanche
 - Vérifier le tuyau à haute pression, les raccords pour tuyau et la poignée-pistolet à l'étanchéité.
- Clignote 2 x rouge:
 - Le moteur est excessivement sollicité/ en surchauffe
 - Mettre l'interrupteur principal sur "0".
 - Laisser refroidir l'appareil.
 - Régler l'interrupteur principal sur "I".
 - Pression d'eau trop basse
 - Assurer une pression de conduite d'eau suffisante.
- Clignote 3 x rouge:
 - Erreur dans l'alimentation en courant
 - Vérifier l'alimentation électrique et les fusibles.
- Clignote 4 x rouge:
 - L'intensité absorbée est trop haute
 - Adresser au Centre de Service Après-vente.

L'appareil ne fonctionne pas

- Pas de tension secteur
- Vérifier que la tension indiquée sur la plaque signalétique correspond à la tension de la prise de courant.
- Vérifier si le câble d'alimentation est endommagé
- La lampe témoin clignote verte
- La durée de disponibilité est expirée. Arrêter et redémarrer l'appareil.
- La protection contre le manque d'eau (option) s'est déclenché en raison d'une pression d'arrivée d'eau trop faible. La lampe témoin de manque d'eau s'allume.
- Contrôler la pression de l'alimentation en eau, valeur minimale voir "Caractéristiques techniques".
Pour une nouvelle mise en service, tourner l'interrupteur de l'appareil sur la position "0" et ensuite démarrer de nouveau.
- Le moteur est surchargé/surchauffé ou la protection contre les ruptures des phases ou l'interrupteur de protection d'enroulement étaient déclenchés.
- Arrêter l'appareil et laisser refroidir. Éliminer la cause de l'anomalie. Mettre en marche l'appareil.

L'appareil n'établit aucune pression

- Injecteur faux
- Vérifier l'injecteur à la taille correcte (cf. "Données techniques").
- Rincer la busette.
- Nettoyer/échanger l'injecteur.
- Filtre encrassé.
- Nettoyer le filtre au raccordement d'eau. Dévisser le bol de sédimentation, retirer le filtre, nettoyer et reposer.
- Présence d'air dans le système
- Purger l'appareil.
Dévisser l'injecteur. Mettre en marche l'appareil et laisser en route jusqu'à l'eau sort sans bulles au tube d'acier. Arrêter l'appareil et dévisser de nouveau l'injecteur.

- Les conduites d'alimentation à la pompe sont non étanches ou bouchées
- ➔ Vérifier l'absence de fuite ou d'obstruction au niveau des conduites d'alimentation menant à la pompe haute pression.

La pompe à haute pression est non étanche

- ➔ 3 gouttes d'eau par minute sont admissibles et peuvent s'écouler au côté inférieure de l'appareil. En cas de non étanchéité plus forte, adressez-vous au Centre de Service Après-vente.

La pompe à haute pression frappe

- ➔ Vérifier l'absence de fuite ou d'obstruction au niveau des conduites d'alimentation menant à la pompe haute pression.
- ➔ Purger l'appareil.
Dévisser l'injecteur. Mettre en marche l'appareil et laisser en route jusqu'à l'eau sort sans bulles au tube d'acier. Arrêter l'appareil et dévisser de nouveau l'injecteur.

Garantie

Dans chaque pays, les conditions de garantie en vigueur sont celles publiées par notre société de distribution responsable. Les éventuelles pannes sur l'appareil sont réparées gratuitement dans le délai de validité de la garantie, dans la mesure où celles-ci relèvent d'un défaut matériel ou d'un vice de fabrication. En cas de recours en garantie, adressez-vous à votre revendeur ou au service après-vente agréé le plus proche munis de votre preuve d'achat.

Accessoires et pièces de rechange

⚠ Avertissement

Risque de blessure par des accessoires inadaptés. Utiliser uniquement des accessoires qui sont homologués pour la pression de travail de l'appareil (voir caractéristiques techniques).

- Utiliser uniquement des accessoires et des pièces de rechange autorisés par le fabricant. Des accessoires et des pièces de rechange d'origine garantissent un fonctionnement sûr et parfait de l'appareil.
- Une sélection des pièces de rechange utilisées le plus se trouve à la fin du mode d'emploi.
- Plus information sur les pièces de rechange vous les trouverez sous www.kaercher.com sous le menu Service.

Accessoires en option

Accessoires	N° de commande
Dévidoir	2.440-002.0
Compteur d'heures de service	2.851-066.0
Monte pneumatique protégé contre les pannes	2.851-067.0
Roulettes pivotantes	2.851-042.0
Mode à tube à deux jets	2.851-064.0
Filtre à eau avec surface de filtrage agrandie.	2.851-065.0

Déclaration de conformité CE

Nous certifions par la présente que la machine spécifiée ci-après répond de par sa conception et son type de construction ainsi que de par la version que nous avons mise sur le marché aux prescriptions fondamentales stipulées en matière de sécurité et d'hygiène par les directives européennes en vigueur. Toute modification apportée à la machine sans notre accord rend cette déclaration invalide.

Produit: Nettoyeur haute pression

Type: 1.367-xxx

Directives européennes en vigueur :

2006/42/CE (+2009/127/CE)

2004/108/CE

2000/14/CE

Normes harmonisées appliquées :

EN 55014-1: 2006+A1: 2009+A2: 2011

EN 55014-2: 1997+A1: 2001+A2: 2008

EN 61000-3-2: 2006+A1: 2009+A2: 2009

EN 61000-3-11: 2000

EN 62233: 2008

HD 16/15, HD 20/15-4 Cage,

HD 25/15-4 Cage

EN 60335-1

EN 60335-2-79

Procédures d'évaluation de la conformité

2000/14/CE: Annexe V

Niveau de puissance acoustique dB(A)

HD 16/15

Mesuré: 94

Garanti: 96

HD 20/15-4 Cage

Mesuré: 95

Garanti: 97

HD 25/15-4 Cage

Mesuré: 90

Garanti: 93

Les soussignés agissent sur ordre et sur procuration de la Direction commerciale.

H. Jenner
CEO

S. Reiser
Head of Approbation

Responsable de la documentation:

S. Reiser

Alfred Kärcher GmbH Co. KG
Alfred-Kärcher-Str. 28 - 40
71364 Winnenden (Germany)
Téléphone : +49 7195 14-0
Télécopieur : +49 7195 14-2212

Winnenden, 2012/12/01

Caractéristiques techniques

Type		HD 25/15-4	HD 20/15-4	HD 16/15-4
Alimentation électrique				
Tension	V	400	400	400
Type de courant	Hz	3~50	3~50	3~50
Puissance de raccordement	kW	13	11,5	9,5
Protection du réseau (à action retardée)	A	25	25	16
Impédance du circuit maximale admissible	Ohms	(0,072+j0,045)	(0,072+j0,045)	(0,072+j0,045)
Type de protection		IPX5		
Arrivée d'eau				
Température d'alimentation, max.	°C	60	60	60
Débit, min.	l/h (l/min)	3000 (50)	2500 (42)	2000 (34)
Longueur du tuyau d'alimentation (min.)	m	7,5	7,5	7,5
Diamètre du tuyau d'alimentation (min.)	Pouces	3/4	3/4	3/4
Hauteur d'aspiration à partir du réservoir ouvert (20 °C)	m	0,5	0,5	0,5
Performances				
Pression de service	MPa (bars)	3...15 (30...150)	3...15 (30...150)	3...15 (30...150)
Pression maximale admissible	MPa (bars)	19,5 (195)	19,5 (195)	19,5 (195)
Débit (eau)	l/h (l/min)	2500 (41,67)	2000 (33,4)	1600 (26,7)
Taille d'injecteur	--	155	125	100
Force de réaction sur la poignée-pistolet	N	120	96	77
Carburants				
Quantité d'huile - pompe	l	1,3	1,3	1,3
Marque d'huile - pompe		SAE 90	SAE 15W40	SAE 15W40
Dimensions et poids				
Longueur x largeur x hauteur	mm	957 x 686 x 1080		
Poids de fonctionnement typique	kg	119		
Pression d'air des roues	MPa (bars)	0,20 (2,0)		
Valeurs déterminées selon EN 60355-2-79				
Valeur de vibrations bras-main				
Poignée-pistolet	m/s ²	3,2	3,2	1,7
Lance	m/s ²	6,4	6,4	2,8
Incertitude K	m/s ²	1	1	1
Niveau de pression sonore L _{PA}	dB(A)	76	80	79
Incertitude K _{PA}	dB(A)	3	3	3
Niveau de pression sonore L _{WA} + incertitude K _{WA}	dB(A)	93	97	96



Prima di utilizzare l'apparecchio per la prima volta, leggere le presenti istruzioni originali, seguirle e conservarle per un uso futuro o in caso di rivendita dell'apparecchio.

- Prima di procedere alla prima messa in funzione leggere tassativamente le norme di sicurezza n. 5.951-949.0!
- Eventuali danni da trasporto vanno comunicati immediatamente al proprio rivenditore.
- Durante il disimballaggio controllare l'eventuale mancanza di accessori o la presenza di danni del contenuto.

Indice

Protezione dell'ambiente . . .	IT . . .	1
Simboli riportati nel manuale d'uso.	IT . . .	1
Uso conforme a destinazione	IT . . .	2
Parti dell'apparecchio.	IT . . .	2
Simboli riportati sull'apparecchio.	IT . . .	2
Norme di sicurezza	IT . . .	3
Dispositivi di sicurezza	IT . . .	3
Messa in funzione	IT . . .	4
Uso.	IT . . .	5
Trasporto	IT . . .	7
Conservazione dell'apparecchio.	IT . . .	8
Cura e manutenzione.	IT . . .	8
Guida alla risoluzione dei guasti	IT . . .	8
Garanzia.	IT . . .	10
Accessori e ricambi	IT . . .	10
Dichiarazione di conformità CE	IT . . .	11
Dati tecnici	IT . . .	12

Protezione dell'ambiente



Tutti gli imballaggi sono riciclabili. Gli imballaggi non vanno gettati nei rifiuti domestici, ma consegnati ai relativi centri di raccolta.



Gli apparecchi dismessi contengono materiali riciclabili preziosi e vanno consegnati ai relativi centri di raccolta. Batterie, olio e sostanze simili non devono essere dispersi nell'ambiente. Si prega quindi di smaltire gli apparecchi dismessi mediante i sistemi di raccolta differenziata.

Sostanze quali olio per motori, gasolio, benzina o carburante diesel non devono essere dispersi nell'ambiente. Si prega pertanto di proteggere il suolo e di smaltire l'olio usato conformemente alle norme ambientali.

Avvertenze sui contenuti (REACH)

Informazioni aggiornate sui contenuti sono disponibili all'indirizzo:

www.kaercher.com/REACH

Simboli riportati nel manuale d'uso

Pericolo

Per un rischio imminente che determina lesioni gravi o la morte.

Attenzione

Per una situazione di rischio possibile che potrebbe determinare lesioni gravi o la morte.

Attenzione

Per una situazione di rischio possibile che potrebbe determinare danni leggeri a persone o cose.

Uso conforme a destinazione

Utilizzate questa idropulitrice esclusivamente:

- per la pulizia di macchinari, veicoli, costruzioni ed utensili
- con accessori e pezzi di ricambio autorizzati dalla Kärcher.

Parti dell'apparecchio

Figure vedi pag. 2

- 1 Pistola a spruzzo
- 2 Leva della pistola a spruzzo.
- 3 Dispositivo di arresto di sicurezza
- 4 giunto rotante
(non per HD 16/15-4 Cage)
- 5 Tubo flessibile alta pressione
- 6 Contatore ore di funzionamento (opzione)
- 7 Alloggio della lancia
- 8 Archetto di spinta
- 9 Reggitubo/reggicavo
- 10 Interruttore dell'apparecchio
- 11 Tappo
- 12 Spia luminosa stato di funzionamento / guasto
- 13 Cavo di allacciamento alla rete con spina
- 14 Bocchettone di riempimento olio (Serbatoio dell'olio per HD 25/15-4)
- 15 Collegamento dell'acqua con filtro
- 16 Regolazione pressione/portata
- 17 Vano accessori
- 18 Tappo di scarico dell'olio
- 19 Indicatore livello olio
- 20 Attacco alta pressione
- 21 Manometro
- 22 Puntello per gru
- 23 Ugello Power con dado di serraggio
- 24 Lancia
- 25 Regolatore Servo-Press

Contrassegno colore

- Gli elementi di comando per il processo di pulizia sono gialli.
- Gli elementi di comando per la manutenzione ed il service sono grigio chiaro.

Simboli riportati sull'apparecchio



Getti ad alta pressione possono risultare pericolosi se usati in modo improprio. Il getto non va mai puntato su persone, animali, equipaggiamenti elettrici attivi o sull'apparecchio stesso.

Pericolo di danneggiamento causato da acqua congelata! Svuotare l'apparecchio durante l'inverno oppure collocarlo in un locale riscaldato.

Secondo quanto prescritto dalle regolamentazioni in vigore è necessario che l'apparecchio non venga usato mai senza disgiuntore di rete sulla rete di acqua potabile. Utilizzare un idoneo disgiuntore di rete della ditta KÄRCHER oppure in alternativa un disgiuntore di rete secondo la normativa EN 12729 Tipo BA. L'acqua che scorre attraverso un separatore di sistema non è classificata come acqua potabile.



Attenzione

Collegare il sezionatore del sistema sempre all'alimentazione idrica, mai direttamente all'apparecchio!

Norme di sicurezza

⚠ Pericolo

Rischio di lesioni!

- *Utilizzare esclusivamente tubi flessibili alta pressione originali.*
- *Il tubo flessibile alta pressione e il dispositivo a spruzzo devono essere indicati per la sovrappressione massima indicata nei Dati tecnici.*
- *Evitare il contatto con agenti chimici.*
- *Controllare giornalmente il tubo alta pressione.*
Non utilizzare più tubi flessibili piegati.
Se è visibile l'esterno del filo, non utilizzare più il tubo flessibile alta pressione.
- *Non utilizzare più il tubo flessibile alta pressione con filettatura danneggiata.*
- *Posare il tubo flessibile alta pressione in modo che non possa essere superato.*
- *Non utilizzare più il tubo flessibile sollecitato da superamento, piegatura, urti, anche se non è visibile alcun danneggiamento.*
- *Posare il tubo flessibile alta pressione in modo che non si verifichino sollecitazioni meccaniche.*

Dispositivi di sicurezza

I dispositivi di sicurezza servono alla protezione dell'utente e non devono essere messi fuori servizio o essere utilizzati al di fuori della loro funzione.

Interruttore dell'apparecchio

Impedisce l'azionamento accidentale dell'apparecchio. Spegnerne l'apparecchio durante eventuali pause di lavoro e a lavoro terminato.

Dispositivo di arresto di sicurezza

Il dispositivo di arresto di sicurezza posto sulla pistola a spruzzo impedisce l'azionamento accidentale dell'apparecchio.

Valvola di troppopieno con pressostato

- Riducendo la quantità d'acqua tramite la regolazione pressione/portata, la valvola di troppopieno si apre. Si verifica così un reflusso di una certa quantità d'acqua verso il lato aspirazione della pompa.
- Quando la pistola a spruzzo è chiusa, la valvola di troppopieno si apre facendo rifluire tutta l'acqua verso il lato di aspirazione della pompa. Il pressostato sulla valvola di troppopieno trasmette un segnale all'unità di comando che disattiva la pompa dopo un tempo di incidenza di 30 secondi (non HD 16/15-4).
- Riaprendo la pistola a spruzzo, il pressostato della testata attiva nuovamente la pompa.

La valvola di troppopieno ed il pressostato sono impostati in fabbrica e sigillati. Gli interventi di regolazione sono da effettuarsi esclusivamente dal servizio assistenza clienti

Protezione mancanza di fase

La protezione mancanza di fase interrompe il circuito elettrico quando una fase non è sotto tensione.

Protezione termica

La protezione termica nell'avvolgimento del motore della pompa spegne il motore in caso di sovraccarico termico.

Valvola di sicurezza

Un eventuale guasto del pressostato provoca l'apertura della valvola di sicurezza. La suddetta valvola è impostata in fabbrica e sigillata. Tale impostazione non deve essere cambiata.

Messa in funzione

⚠ **Pericolo**

Rischio di lesioni! L' apparecchio, le alimentazioni, il tubo flessibile alta pressione ed i collegamenti devono essere in perfetto stato. In caso contrario è vietato usare l'apparecchio.

Controllare il livello dell'olio

- Tagliare l'estremità del tappo serbatoio olio (HD 25/15-4).
- Controllare il livello dell'olio della pompa alta pressione.
Il livello dell'olio deve trovarsi al centro dell'indicatore livello olio.
- Se necessario aggiungere olio (vedi Dati tecnici).

Montare l'archetto di spinta

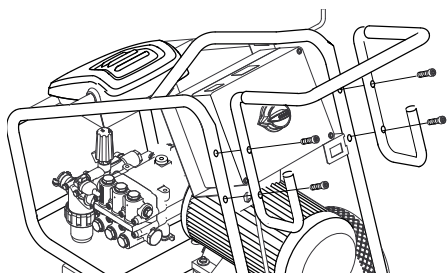

Fissare l'archetto di spinta con le quattro viti in dotazione.

Montaggio degli accessori

⚠ **Attenzione**

Rischio di lesioni a causa di accessori inadatti. Utilizzare solo accessori omologati per la pressione di lavoro dell'apparecchio (vedi „Dati tecnici“).

Montare gli accessori solo quando l'apparecchio è spento.

- Montare il giunto rotante alla pistola per il collegamento al tubo di alta pressione. (non per HD 16/15-4 Cage)
- Collegare il tubo flessibile alta pressione e la lancia alla pistola a spruzzo.
- Stringere a mano l'avvitamento della lancia.

- Inserire l'ugello alta pressione nel dado di serraggio.
- Montare e stringere a fondo il dado di serraggio.
- Collegare il tubo flessibile alta pressione all'attacco alta pressione dell'apparecchio.

Alimentazione di corrente

- Collegamenti: vedi Dati tecnici.
- Il collegamento elettrico va eseguito da un'elettricista qualificato e deve essere conforme alla norma IEC 60364-1.

⚠ **Attenzione**

Non superare il valore massimo d'impedenza di rete consentito per il punto d'allacciamento elettrico (vedi Dati tecnici).

In caso di dubbi sull'impedenza di rete presente sul punto di collegamento si prega di contattare la propria azienda fornitrice di energia elettrica.

⚠ **Pericolo**

- Assicurarsi che la tensione dichiarata sulla targhetta coincida con la tensione della fonte di energia.
- Prolunghe non adatte possono risultare pericolose. All'aperto utilizzare esclusivamente cavi prolunga omologati e relativamente contrassegnati aventi sezione sufficiente:

1 - 10 m: 4 mm²

10 - 30 m: 6 mm²

Collegamento all'acqua

⚠ **Attenzione**

Rispettare le disposizioni fornite dalla società per l'approvvigionamento idrico. Secondo quanto prescritto dalle regolamentazioni in vigore è necessario che l'apparecchio non venga usato mai senza disgiuntore di rete sulla rete di acqua potabile. Utilizzare un idoneo disgiuntore di rete della ditta KÄRCHER oppure in alternativa un disgiuntore di rete secondo la normativa EN 12729 Tipo BA. L'acqua che scorre attraverso un separatore di sistema non è classificata come acqua potabile.



Attenzione

Collegare il sezionatore del sistema sempre all'alimentazione idrica, mai direttamente all'apparecchio!

Requisiti per la qualità dell'acqua:

Parametro	Valore
Valore pH	6,5...9,5
Conducibilità elettrica	max. 2000 µS/cm
Idrocarburi	< 0,01 mg/l
Cloruro	< 250 mg/l
Calcio	< 200 mg/l
Durezza complessiva	< 28 °dH
Ferro	< 0,2 mg/l
Manganese	< 0,05 mg/l
Rame	< 0,02 mg/l
Solfato	< 240 mg/l
Cloro attivo	< 0,1 mg/l
privo di odori fastidiosi	

Valori di collegamento: vedi targhetta e Dati tecnici.

- Utilizzare un tubo flessibile con rinforzo in tessuto (non in dotazione).
Diametro minimo 3/4".
- Allacciare il tubo flessibile al collegamento idrico dell'apparecchio.
- Allacciare il tubo flessibile al rubinetto.

Aspirare l'acqua dal contenitore

Pericolo

Non aspirare mai acqua da contenitori d'acqua potabile.

Questa idropulitrice, se equipaggiata con i relativi accessori, è adatta all'aspirazione di acqua di superficie per es. da raccoglitori di acqua piovana o da stagni (altezza di aspirazione max. 0,5 m).

Pericolo

Non aspirare mai liquidi contenenti solventi o acidi allo stato puro o solventi! Ne fanno parte per es. benzina, diluenti per vernici o gasolio. La nebbia di polverizzazione è altamente infiammabile, esplosiva e velenosa.

Non utilizzare acetone, acidi allo stato puro e solventi, in quanto corrodono i materiali utilizzati nell'apparecchio.

- Il collegamento idrico standard non è adatto alla funzione di aspirazione. Utilizzare quindi il tubo flessibile d'aspirazione Kärcher (diametro minimo: 1 pollice) dotato di filtro (accessorio).

Sfiatare l'aria eventualmente presente all'interno dell'apparecchio

- Aprire l'alimentazione di acqua.
- Svitare l'ugello.
- Attivare la leva della pistola a spruzzo.
- Accendere l'apparecchio e lasciarlo attivato finché l'acqua che fuoriesce non sia priva di bolle d'aria.
- Spegner l'apparecchio e riavvitare l'ugello.

Uso

Pericolo

- *Rischio di lesioni! Non usare mai l'apparecchio senza la lancia montata. Accertarsi prima di ogni utilizzo che la lancia sia fissata correttamente. L'avvitamento della lancia deve essere stratto a mano.*
- *In caso di utilizzo dell'apparecchio in ambienti a rischio (per es. stazioni di servizio) devono essere rispettate le relative norme di sicurezza.*
- *Posizionare l'apparecchio solo su superfici stabili e piane.*

Attenzione

Pulire i motori solo in presenza di un separatore d'olio (tutela ambientale).

Accendere l'apparecchio

- Aprire l'alimentazione di acqua.
- Inserire la spina di alimentazione.
- Posizionare l'interruttore dell'apparecchio su "I".
- Sbloccare il dispositivo di arresto di sicurezza della pistola a spruzzo, esercitando pressione.
- Attivare la leva della pistola a spruzzo.

Funzionamento ad alta pressione

⚠ Pericolo

Un uso prolungato dell'apparecchio può causare disturbi vascolari nelle mani, dovuti alle vibrazioni.

Non è possibile stabilire tempi generalizzati di utilizzo, dato che sono soggetti a diversi fattori:

- Predisposizione alla circolazione sanguigna insufficiente (dita spesso fredde e formicolio).
- Bassa temperatura d'ambiente. Indossare guanti caldi per proteggere le mani.
- Se un oggetto viene afferrato saldamente, la circolazione sanguigna può essere ostacolata.
- Un funzionamento interrotto da pause è meglio di un funzionamento continuo.

Consigliamo di effettuare una visita medica in caso di utilizzo regolare e continuo dell'apparecchio o se tali fenomeni si verificano ripetutamente (p.es. formicolio e dita fredde).

⚠ Attenzione

L'uscita del getto d'acqua dall'ugello alta pressione causa una forza repulsiva della pistola a spruzzo. Assumere una posizione sicura ed afferrare sia la pistola a spruzzo che la lancia con entrambe le mani.

L'apparecchio è dotato dei seguenti ugelli:

- Bocchetta Power (getto con angolo di 25°)
- Ugello rotante

Ugello Power

- Per operazioni di pulizia più comuni.

Ugello rotante

- Per lo sporco più resistente

Impostare la pressione di esercizio e la portata

⚠ Pericolo

Durante la regolazione della pressione/portata accertarsi che l'avvitamento della lancia non si stacchi.

Sia la pressione di esercizio che la portata possono essere regolate tramite l'unità pompa oppure la pistola a spruzzo. Non è possibile diminuire la pressione/portata utilizzando entrambi i dispositivi di regolazione contemporaneamente. Osservare perciò tassativamente il seguente procedimento:

Regolazione pressione/portata dell'unità pompa

- Posizionare la regolazione pressione/portata della pistola a spruzzo al massimo livello di pressione di esercizio e di portata (+).
- Impostare la pressione e la portata girando la regolazione di pressione/portata dell'unità pompa.

La pressione di esercizio può essere rilevata in qualsiasi momento.

- Tirare la leva della pistola a spruzzo.

Regolazione pressione/portata della pistola a spruzzo

- Girare in senso orario la regolazione pressione/portata dell'unità pompa al massimo livello di pressione di esercizio e di portata (+).
- Impostare la pressione e la portata girando la regolazione di pressione/portata della pistola a spruzzo (+/-).
- Tirare la leva della pistola a spruzzo.

Interrompere il funzionamento

- Rilasciare la leva della pistola a spruzzo. L'apparecchio si spegne dopo 30 secondi.
- Bloccare la leva della pistola a spruzzo tramite il dispositivo di arresto di sicurezza.
- Deposare la pistola a spruzzo completa di lancia nell'alloggio della lancia.

Terminare il lavoro

- Dopo il funzionamento con acqua salina (acqua di mare) sciacquare l'apparecchio (pistola aperta) con acqua del rubinetto per almeno 2-3 minuti.
- Rilasciare la leva della pistola a spruzzo.
- Posizionare l'interruttore dell'apparecchio su "0".
- Chiudere l'alimentazione dell'acqua.
- Azionare la pistola a spruzzo fino a completa depressurizzazione dell'apparecchio.
- Bloccare la leva della pistola a spruzzo tramite il dispositivo di arresto di sicurezza.
- Svitare il tubo di alimentazione acqua dall'apparecchio.
- Staccare la spina.
- Conservare il cavo di allacciamento alla rete, il tubo flessibile di alta pressione e gli accessori all'apparecchio.

Antigelo

⚠ **Attenzione**

Rischio di danneggiamento! L'eventuale congelamento dell'acqua contenuta nell'apparecchio può danneggiarne gravemente alcune componenti.

Durante l'inverno l'apparecchio va collocato in un locale riscaldato oppure svuotato. In caso di lunghi periodi di fermo consigliamo di distribuire antigelo all'interno dell'apparecchio azionando la pompa.

Svuotare l'acqua

- Svitare sia il tubo di alimentazione acqua, sia il tubo alta pressione.
- Pulire l'apparecchio con aria compressa.

Sciacquare l'interno dell'apparecchio con antigelo

Avvertenza

Osservare le disposizioni fornite dal produttore dell'antigelo.

- Distribuire un prodotto antigelo commerciale all'interno dell'apparecchio azionando la pompa.

Ciò assicura anche una certa protezione anticorrosione.

Trasporto

Attenzione

Pericolo di lesioni e di danneggiamento! Rispettare il peso dell'apparecchio durante il trasporto.

Guidare

- Premere verso il basso l'archetto di spinta e spingere l'apparecchio.

Trasporto gru

- Fissare il dispositivo di sollevamento al centro del tratto per la gru.

⚠ **Pericolo**

Pericolo di lesioni causato dalla caduta dell'apparecchio.

- *Rispettare le disposizioni locali in merito all'antinfortunistica e le avvertenze di sicurezza.*
- *Prima di ogni trasporto con gru accertarsi che il dispositivo non sia danneggiato.*
- *Prima di ogni trasporto con gru, controllare il mezzo di sollevamento se è danneggiato.*
- *Sollevare l'apparecchio solo su questo dispositivo di spostamento della gru.*
- *Non utilizzare catene d'imbragatura.*
- *Assicurare il dispositivo di sollevamento da uno spostamento accidentale del carico.*
- *Prima del trasporto con la gru rimuovere la lancia con la pistola a spruzzo e oggetti sciolti.*
- *Non trasportare oggetti sull'apparecchio durante il sollevamento.*
- *L'apparecchio può essere trasportato con la gru solo da persone esperte nell'uso della gru.*
- *Non sostare sotto i carichi sospesi.*
- *Accertarsi che nell'arie di pericolo della gru non si trovi alcuna persona.*
- *Non lasciare l'apparecchio incustodito sulla gru.*

Posizione in veicoli

Per il trasporto in veicoli, assicurare l'apparecchio secondo le direttive in vigore affinché non possa scivolare e ribaltarsi.

Conservazione dell'apparecchio

Attenzione

Pericolo di lesioni e di danneggiamento! Rispettare il peso dell'apparecchio durante la conservazione.

Questo apparecchio può essere conservato solo in ambienti interni.

Cura e manutenzione

⚠ Attenzione

Prima di qualsiasi intervento di manutenzione o di pulizia, estrarre la spina di alimentazione.

Manutenzione

Controlli preventivi/Contratto di manutenzione

Presso il Vostro rivenditore potrete concordare regolari controlli preventivi o stipulare un contratto di manutenzione.

Chiedete consiglio ai nostri esperti.

Prima di ogni utilizzo

- ➔ Controllare il cavo di allacciamento alla rete.

Assicurarsi che il cavo di allacciamento alla rete non presenti danneggiamenti (pericolo di scosse elettriche). Cavi di allacciamento alla rete danneggiati vanno immediatamente sostituiti da parte del servizio clienti autorizzato oppure da un elettricista qualificato.

- ➔ Controllare eventuali danneggiamenti del tubo flessibile alta pressione (pericolo di scoppio).
Sostituire immediatamente eventuali tubi flessibili alta pressione danneggiati.
- ➔ Controllare il livello dell'olio della pompa di alta pressione tramite l'indicatore livello olio.

In presenza di olio lattescente (acqua nell'olio) rivolgersi immediatamente al servizio assistenza clienti.

- ➔ Verificare la tenuta stagna dell'apparecchio (pompa).

Una quantità di tre gocce d'acqua al minuto che fuoriesce anche dal lato inferiore dell'apparecchio è consentita. Se la perdita dovesse superare questa quantità, rivolgersi al servizio clienti.

Ogni settimana

- ➔ Pulire il filtro del collegamento acqua.
- ➔ Verificare la pressione delle gomme (vedi "Dati tecnici").

Dopo 500 ore di esercizio, o a scadenza annuale

Sostituire l'olio della pompa alta pressione.

Cambio dell'olio

- ➔ Olio consigliato e quantità: vedi Dati tecnici.
- ➔ Svitare il tappo di scarico dell'olio.
- ➔ Scaricare l'olio nel contenitore di raccolta.
- ➔ Avvitare il tappo di scarico dell'olio.
- ➔ Aggiungere gradualmente l'olio fino a raggiungere il livello medio dell'indicatore livello olio.

Avvertenza

Le bolle d'aria devono poter defluire.

Guida alla risoluzione dei guasti

Piccoli guasti o disfunzioni possono essere eliminati seguendo le seguenti istruzioni. In caso di dubbi si prega di rivolgersi al servizio assistenza autorizzato.

⚠ Rischio di lesioni

Prima di effettuare lavori di cura e di manutenzione, spegnere l'apparecchio ed estrarre la spina di alimentazione.

⚠ Attenzione

Lavori di riparazione e lavori sugli impianti elettrici possono essere effettuati solo dal servizio clienti autorizzato.

Spia di controllo

La spia di controllo segnala gli stati di funzionamento (verde) ed eventuali guasti (rosso).

Reset:

- ➔ Posizionare l'interruttore dell'apparecchio su "0".
- ➔ Attendere un attimo.
- ➔ Posizionare l'interruttore dell'apparecchio su "I".

Indicatore dello stato di funzionamento

- Luce verde accesa:
 - L'apparecchio è pronto per l'uso.
- Un singolo lampeggio (luce verde):
 - Stato di pronto scaduto dopo 30 minuti.
 - L'apparecchio si è spento dopo 30 minuti di funzionamento continuo (sicurezza per scoppio del tubo flessibile AP).

Visualizzazione guasti

- Luce rossa accesa:
 - Guasto elettrico dell'apparecchio
 - ➔ Staccare la spina.
 - ➔ Rivolgersi al servizio assistenza clienti.
- Un singolo lampeggio (luce rossa):
 - Il lato alta pressione non è a tenuta stagna.
 - ➔ Controllare che il tubo flessibile AP, i giunti del tubo flessibile e la pistola a spruzzo siano a tenuta stagna.
- Due lampeggi (luce rossa):
 - Il motore è sovraccarico o surriscaldato
 - ➔ Posizionare l'interruttore dell'apparecchio su "0".
 - ➔ Lasciare raffreddare l'apparecchio.
 - ➔ Posizionare l'interruttore dell'apparecchio su "I".
 - Pressione dell'acqua troppo bassa
 - ➔ Provvedere che la pressione di alimentazione dell'acqua sia sufficiente.
- Tre lampeggi (luce rossa):
 - Guasto nell'alimentazione di tensione
 - ➔ Controllare il collegamento e le protezioni di rete.
- Quattro lampeggi (luce rossa):
 - Potenza assorbita troppo elevata
 - ➔ Rivolgersi al servizio assistenza clienti.

L'apparecchio non funziona

- Mancanza tensione di rete
- ➔ Controllare se la tensione dichiarata sulla targhetta coincide con la tensione della fonte di energia.
- ➔ Verificare la presenza di eventuali danni sul cavo di allacciamento alla rete.
- La spia verde di controllo lampeggia
- ➔ Lo stato di pronto è scaduto. Spegnerne e riaccendere l'apparecchio.
- Scatto della protezione mancanza acqua (opzione) a causa della scarsa pressione di mandata dell'acqua. Si accende la spia di controllo per carenza d'acqua.
- ➔ Controllare la pressione di mandata dell'acqua, il valore minimo è riportato in „Dati tecnici“.
- Per la rimessa in funzione posizionare l'interruttore dell'apparecchio su "0" e riaccendere.
- Motore sovraccarico/surriscaldato oppure scatto della protezione mancanza di fase o dell'interruttore differenziale.
- ➔ Spegnerne e lasciare raffreddare l'apparecchio. Eliminare le cause del guasto. Riaccendere l'apparecchio.

L'apparecchio non sviluppa pressione

- Ugello errato
- ➔ Verificare la corretta dimensione dell'ugello (vedi "Dati tecnici").
- Ugello dilavato.
- ➔ Pulire/Sostituire l'ugello.
- Filtro sporco.
- ➔ Pulire il filtro del collegamento acqua. Avvitare il carter del filtro, togliere il filtro, quindi pulirlo e riposizionarlo.
- Presenza di aria nel sistema
- ➔ Sfiatare l'aria dall'apparecchio. Svitare l'ugello. Accendere l'apparecchio e lasciarlo attivato finché l'acqua che fuoriesce non sia priva di bolle d'aria. Spegnerne l'apparecchio e riavviare l'ugello.

- Le condutture in entrata della pompa non sono a tenuta stagna o sono ostruite
- ➔ Verificare l'ermeticità ed eventuali otturazioni di tutti i condotti in entrata alla pompa.

La pompa alta pressione non è a tenuta stagna

- ➔ Una quantità di tre gocce d'acqua al minuto che fuoriesce anche dal lato inferiore dell'apparecchio è consentita. Se la perdita dovesse superare questa quantità, rivolgersi al servizio clienti.

La pompa alta pressione emette rumori strani

- ➔ Verificare l'ermeticità ed eventuali otturazioni di tutti i condotti in entrata alla pompa di alta pressione.
- ➔ Sfiatare l'aria dall'apparecchio. Svitare l'ugello. Accendere l'apparecchio e lasciarlo attivato finché l'acqua che fuoriesce non sia priva di bolle d'aria. Spegnerne l'apparecchio e riavvitare l'ugello.

Garanzia

Le condizioni di garanzia valgono nel rispettivo paese di pubblicazione da parte della nostra società di vendita competente. Entro il termine di garanzia eliminiamo gratuitamente eventuali guasti all'apparecchio, se causati da difetto di materiale o di produzione. Nei casi previsti dalla garanzia si prega di rivolgersi al proprio rivenditore, oppure al più vicino centro di assistenza autorizzato, esibendo lo scontrino di acquisto.

Accessori e ricambi

⚠ Attenzione

Rischio di lesioni a causa di accessori inadatti. Utilizzare solo accessori omologati per la pressione di lavoro dell'apparecchio (vedi „Dati tecnici“).

- Impiegare esclusivamente accessori e ricambi autorizzati dal produttore. Accessori e ricambi originali garantiscono che l'apparecchio possa essere impiegato in modo sicuro e senza disfunzioni.
- La lista dei pezzi di ricambio più comuni è riportata alla fine del presente manuale d'uso.
- Maggiori informazioni sulle parti di ricambio sono reperibili al sito www.kaercher.com alla voce "Service".

Accessori optional

Accessori	Codice d'ordinazione
Avvolgitubo	2.440-002.0
Contatore ore di funzionamento	2.851-066.0
Pneumatici antirottura	2.851-067.0
Ruote pivottanti	2.851-042.0
Funzionamento tubo a due getti	2.851-064.0
Filtro dell'acqua con superficie filtrante più grande.	2.851-065.0

Dichiarazione di conformità CE

Con la presente si dichiara che la macchina qui di seguito indicata, in base alla sua concezione, al tipo di costruzione e nella versione da noi introdotta sul mercato, è conforme ai requisiti fondamentali di sicurezza e di sanità delle direttive CE. In caso di modifiche apportate alla macchina senza il nostro consenso, la presente dichiarazione perde ogni validità.

Prodotto: Idropulitrice

Modelo: 1.367-xxx

Direttive CE pertinenti

2006/42/CE (+2009/127/CE)

2004/108/CE

2000/14/CE

Norme armonizzate applicate

EN 55014-1: 2006+A1: 2009+A2: 2011

EN 55014-2: 1997+A1: 2001+A2: 2008

EN 61000-3-2: 2006+A1: 2009+A2: 2009

EN 61000-3-11: 2000

EN 62233: 2008

HD 16/15, HD 20/15-4 Cage,

HD 25/15-4 Cage

EN 60335-1

EN 60335-2-79

Procedura di valutazione della conformità applicata

2000/14/CE: Allegato V

Livello di potenza sonora dB(A)

HD 16/15

Misurato: 94

Garantito: 96

HD 20/15-4 Cage

Misurato: 95

Garantito: 97

HD 25/15-4 Cage

Misurato: 90

Garantito: 93

I firmatari agiscono su incarico e con la procura dell'amministrazione.

H. Jenner
CEO

S. Reiser
Head of Approbation

Responsabile della documentazione:
S. Reiser

Alfred Kärcher GmbH & Co. KG
Alfred-Kärcher-Str. 28 - 40
71364 Winnenden (Germany)
Tel.: +49 7195 14-0
Fax: +49 7195 14-2212

Winnenden, 2012/12/01

Dati tecnici

Modello		HD 25/15-4	HD 20/15-4	HD 16/15-4
Collegamento elettrico				
Tensione	V	400	400	400
Tipo di corrente	Hz	3~50	3~50	3~50
Potenza	kW	13	11,5	9,5
Protezione rete (fusibile ritardato)	A	25	25	16
Massima impedenza di rete consentita	Ohm	(0,072+j0,045)	(0,072+j0,045)	(0,072+j0,045)
Protezione		IPX5		
Collegamento acqua				
Temperatura d'alimentazione, max.	°C	60	60	60
Portata, min.	l/h (l/min)	3000 (50)	2500 (42)	2000 (34)
Lunghezza del tubo flessibile di alimentazione (min.)	m	7,5	7,5	7,5
Diametro tubo flessibile di alimentazione (min.)	Pollici	3/4	3/4	3/4
Livello di aspirazione da contenitori aperti (20°C)	m	0,5	0,5	0,5
Prestazioni				
Pressione di esercizio	MPa (bar)	3...15 (30...150)	3...15 (30...150)	3...15 (30...150)
Pressione max. consentita	MPa (bar)	19,5 (195)	19,5 (195)	19,5 (195)
Portata, acqua	l/h (l/min)	2500 (41,67)	2000 (33,4)	1600 (26,7)
Misura degli ugelli	--	155	125	100
Forza repulsiva della pistola a spruzzo	N	120	96	77
Carburante e sostanze aggiuntive				
Quantità olio - pompa	l	1,3	1,3	1,3
Tipo olio - pompa		SAE 90	SAE 15W40	SAE 15W40
Dimensioni e pesi				
Lunghezza x larghezza x Altezza	mm	957 x 686 x 1080		
Peso d'esercizio tipico	kg	119		
Pressione ruote	MPa (bar)	0,20 (2,0)		
Valori rilevati secondo EN 60355-2-79				
Valore di vibrazione mano-braccio				
Pistola a spruzzo	m/s ²	3,2	3,2	1,7
Lancia	m/s ²	6,4	6,4	2,8
Dubbio K	m/s ²	1	1	1
Pressione acustica L _{pA}	dB(A)	76	80	79
Dubbio K _{pA}	dB(A)	3	3	3
Pressione acustica L _{WA} + Dubbio K _{WA}	dB(A)	93	97	96



Lees vóór het eerste gebruik van uw apparaat deze originele gebruiksaanwijzing, ga navenant te werk en bewaar hem voor later gebruik of voor een latere eigenaar.

- Voor de eerste inbedrijfstelling veiligheidsinstructies nr. 5.951-949.0 in elk geval lezen!
- Bij transportschade onmiddellijk de handelaar op de hoogte brengen.
- Gelieve bij het uitpakken de verpakking inhoud te controleren op ontbrekende toebehoren of beschadigingen.

Inhoud

Zorg voor het milieu	NL . . . 1
Symbolen in de gebruiksaanwijzing	NL . . . 1
Reglementair gebruik	NL . . . 2
Apparaat-elementen	NL . . . 2
Symbolen op het toestel	NL . . . 2
Veiligheidsinstructies	NL . . . 2
Veiligheidsinrichtingen	NL . . . 3
Inbedrijfstelling	NL . . . 3
Bediening	NL . . . 5
Vervoer	NL . . . 7
Opslag van het apparaat	NL . . . 7
Onderhoud	NL . . . 7
Hulp bij storingen	NL . . . 8
Garantie	NL . . . 9
Toebehoren en reserveonderdelen	NL . . . 9
EG-conformiteitsverklaring	NL . . 10
Technische gegevens	NL . . 11

Zorg voor het milieu



Het verpakkingsmateriaal is herbruikbaar. Deponeer het verpakkingsmateriaal niet bij het huishoudelijk afval, maar bied het aan voor hergebruik.



Onbruikbaar geworden apparaten bevatten waardevolle materialen die geschikt zijn voor hergebruik. Lever de apparaten daarom in bij een inzamelpunt voor herbruikbare materialen. Batterijen, olie en dergelijke stoffen mogen niet in het milieu belanden. Verwijder overbodig geworden apparatuur daarom via geschikte inzamelpunten.

Gelieve motorolie, stookolie, diesel en benzine niet in het milieu te laten terechtkomen. Gelieve de bodem te beschermen en oude olie op milieuvriendelijke manier te verwijderen.

Aanwijzingen betreffende de inhoudsstoffen (REACH)

Huidige informatie over de inhoudsstoffen vindt u onder:

www.kaercher.com/REACH

Symbolen in de gebruiksaanwijzing

Gevaar

Voor een onmiddellijk dreigend gevaar dat leidt tot ernstige en zelfs dodelijke lichamelijke letsels.

Waarschuwing

Voor een mogelijks gevaarlijke situatie die zou kunnen leiden tot ernstige en zelfs dodelijke lichamelijke letsels.

Voorzichtig

Voor een mogelijks gevaarlijke situatie die kan leiden tot lichte lichamelijke letsels of materiële schade.

Reglementair gebruik

Gebruik deze hogedrukreiniger uitsluitend:

- voor het reinigen van machines, voertuigen, bouwwerken, werktuigen
- met door Kärcher toegelaten toebehoren en reserveonderdelen.

Apparaat-elementen

Afbeeldingen: zie pagina 2

- 1 Handpistool
- 2 Hefboom van het handspuitpistool
- 3 Veiligheidspal
- 4 Draaikoppeling
(niet bij HD 16/15-4 Cage)
- 5 Hogedrukslang
- 6 Bedrijfsurenteller (optie)
- 7 Spuitstukhouder
- 8 Duwbeugel
- 9 Slang-/kabelhouder
- 10 Apparaatschakelaar
- 11 Stop
- 12 Controlelampje Bedrijfstoestand / Storing
- 13 Netsnoer met stekker
- 14 Olievulopening (Oliereservoir bij HD 25/15-4)
- 15 Wateraansluiting met filter
- 16 Druk-/volumeregeling
- 17 Accessoiresvak
- 18 Olieaflaatschroef
- 19 Oliepeilindicatie
- 20 Hogedrukaansluiting
- 21 Manometer
- 22 Drager voor opladen per takel
- 23 Powersproeier met wartelmoer
- 24 Staalbuis
- 25 Servo-Press-draairegelaar

Kleurmarkering

- Bedieningselementen voor het reinigingsproces zijn geel.
- Bedieningselementen voor het onderhoud en de service zijn lichtgrijs.

Symbolen op het toestel



Hogedrukstralen kunnen gevaarlijk zijn wanneer u het apparaat ondeskundig gebruikt. U mag de straal niet richten op personen, dieren, actieve elektrische uitrusting of het apparaat zelf.

Beschadigingsgevaar door bevriezende water! Apparaat in de winter in een verwarmde ruimte bewaren of leegmaken.

Volgens de geldige voorschriften mag het apparaat nooit zonder systeemseider aangesloten worden op het drinkwaternet. Er moet een geschikte systeemseider van de firma KÄRCHER of als alternatief een systeemseider conform EN 12729 type BA gebruikt worden. Water dat door een systeemseider is gestroomd, wordt als niet drinkbaar geclassificeerd.



Voorzichtig

Systeemseider altijd aan de watertoevoer en nooit direct aan het apparaat aansluiten!

Veiligheidsinstructies

⚠ Gevaar

Verwondingsgevaar!

- Alleen originele hogedrukslangen gebruiken.
- De hogedrukslang en de spuitinstallatie moeten geschikt zijn voor de maximale bedrijfsdruk die vermeld staat in de technische gegevens.
- Contact met chemicaliën vermijden.
- Hogedrukslang dagelijks controleren. Geknikte slangen niet meer gebruiken. Indien de buitenste draadlaag zichtbaar is, mag de hogedrukslang niet langer gebruikt worden.
- Hogedrukslang met beschadigde schroefdraad niet meer gebruiken.

- Hogedrukslang zodanig leggen dat men er niet kan over rijden.
- Slangen waarover werd gereden, die geknikt zijn of gebotst hebben niet meer gebruiken ook al is er geen beschadiging zichtbaar.
- Hogedrukslang zodanig opbergen dat geen mechanische belasting optreedt.

Veiligheidsinrichtingen

Beveiligingselementen dienen ter bescherming van de gebruiker en mogen niet buiten gebruik gesteld worden of in de functie omgaan worden.

Apparaatschakelaar

Die verhindert onbedoeld starten van het apparaat. Bij werkonderbrekingen of bij het beëindigen van de werking uitschakelen.

Veiligheidspal

De veiligheidspal aan het handspuitpistool verhindert onbedoeld inschakelen van het apparaat.

Overstroomklep met drukschakelaar

- Bij het verlagen van de waterhoeveelheid met de druk-/volumeregeling gaat de overstroomklep open en stroomt een deel van het water terug naar de zuigkant van de pomp.
- Wanneer het handspuitpistool gesloten wordt, gaat de overloopklep open en stroomt alle water terug naar de aanzuigzijde van de pomp. De drukschakelaar op de overloopklep geeft een signaal aan de bediening, die de pomp na ca. 30 seconden nadieseltijd uitschakelt (niet HD 16/15-4).
- Indien het handspuitpistool opnieuw geopend wordt, schakelt de drukschakelaar aan de cilinderkop de pomp opnieuw in.

Overstroomklep en drukschakelaar zijn in de fabriek ingesteld en verzegeld. Instelling uitsluitend door de klantendienst.

Fasebeveiliging

De fasebeveiliging onderbeekt het stroomcircuit als een fase spanningsloos is.

Spoelbeschermcontact

Het spoelbeschermcontact in de motorspoel van de pompaandrijving schakelt de motor uit bij een thermische overbelasting.

Veiligheidsklep

Bij een storing van de drukschakelaar gaat het veiligheidsventiel open. Dit ventiel is vanuit de fabriek ingesteld en verzegeld. De instelling mag niet worden veranderd.

Inbedrijfstelling

⚠ Gevaar

Verwondingsgevaar! Apparaat, toevoeringen, hogedrukslang en aansluitingen moeten in een perfecte toestand zijn. Indien de toestand niet perfect is, mag het apparaat niet gebruikt worden.

Oliepeil controleren

- ➔ Punt van oliereservoirdeksel afsnijden (HD 25/15-4).
- ➔ Oliepeil van de hogedrukpomp controleren.
Het oliepeil moet in het midden van het oliepeilglas zichtbaar zijn.
- ➔ Indien nodig olie navullen (zie Technische gegevens).

Schuifbeugel monteren

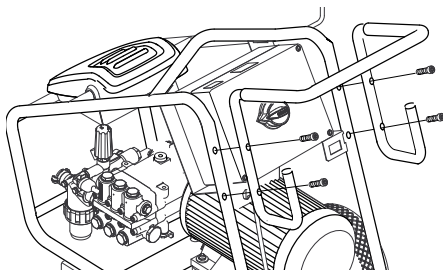

Schuifbeugel met de vier meegeleverde schroeven vastmaken.

Toebehoren monteren

⚠ Waarschuwing

Gevaar voor letsels door ongeschikt toebehoren. Gebruik alleen toebehoren dat voor de werkdruk van het apparaat (zie "Technische gegevens") is gekeurd.

Monteer het toebehoren alleen op een uitgeschakeld apparaat.

- ➔ Draaikoppeling voor aansluiting hogedrukslang aan pistool monteren. (niet bij HD 16/15-4 Cage)
- ➔ Hogedrukslang en spuitstuk verbinden met het handspuitpistool.
- ➔ Schroefverbinding van de staalbuis handvast aandraaien.
- ➔ Hogedruksproeier in wartelmoer plaatsen.
- ➔ Wartelmoer monteren en vast aanspannen.
- ➔ Hogedrukslang aan de hogedrukaan-sluiting van het apparaat monteren.

Stroomtoevoer

- Aansluitwaarden zie Technische gegevens.
- De elektrische aansluiting moet uitgevoerd worden door een electricien en moet voldoen aan IEC 60364-1.

⚠ Waarschuwing

De maximaal toegelaten impedantie aan het elektrische aansluitpunt (zie Technische gegevens) mag niet overschreden worden.

In geval van onduidelijkheden in verband met de netimpedantie aan uw aansluitpunt neemt u best contact op met uw electriciteitsmaatschappij.

⚠ Gevaar

- Controleren of de aangegeven spanning op het typeplaatje overeenkomt met de spanning van de stroombron.
- Ongeschikte verlengslangen kunnen gevaarlijk zijn. Gebruik in de buitenlucht uitsluitend daarvoor toegelaten en overeenkomstig gekenmerkte verlengsnoeren met een voldoende leidingdiameter:
1 - 10 m: 4 mm²
10 - 30 m: 6 mm²

Wateraansluiting

⚠ Waarschuwing

Voorschriften van de watermaatschappij in acht nemen.

Volgens de geldige voorschriften mag het apparaat nooit zonder systeemscheider aangesloten worden op het drinkwaternet. Er moet een geschikte systeemscheider van de firma KÄRCHER of als alternatief een systeemscheider conform EN 12729 type BA gebruikt worden. Water dat door een systeemscheider is gestroomd, wordt als niet drinkbaar geclassificeerd.



Voorzichtig

Systeemscheider altijd aan de watertoevoer en nooit direct aan het apparaat aansluiten!

Eisen aan de waterkwaliteit:

Parameter	Waarde
pH-waarde	6,5...9,5
Geleidend vermogen	max. 2000 µS/cm
Koolwaterstoffen	< 0,01 mg/l
Chloride	< 250 mg/l
Calcium	< 200 mg/l
Totale hardheid	< 28 °dH
IJzer	< 0,2 mg/l
Mangaan	< 0,05 mg/l
Koper	< 0,02 mg/l
Sulfaat	< 240 mg/l
Actieve chloor	< 0,1 mg/l
vrij van kwalijke geurtjes	

Aansluitwaarden zie typeplaatje/Technische gegevens.

- ➔ Een versterkte slang (niet in leveringspakket) gebruiken. Diameter tenminste 3/4".
- ➔ Slang aan de wateraansluiting van het apparaat aansluiten.
- ➔ Slang aan de waterkraan aansluiten.

Water uit reservoir zuigen

⚠ Gevaar

Zuig nooit water uit een drinkwaterreservoir aan.

Deze hogedrukreiniger is met overeenkomstige toebehoren geschikt voor het aanzuigen van oppervlaktewater bijvoorbeeld uit regentonnen of vijvers (aanzuighoogte max. 0,5 m).

⚠ Gevaar

Zuig nooit vloeistoffen op die oplosmiddelen bevatten of onverdunde zuren en oplosmiddelen! Dat zijn bijvoorbeeld benzine, verfydunner of verwarmingsolie. De sproeinevel is uiterst brandbaar, explosief en giftig. Geen aceton, onverdunde zuren en oplosmiddelen gebruiken omdat ze de materialen van het apparaat aantasten.

→ De standaard wateraansluiting is niet geschikt voor de zuigwerking, daarom Kärcher-zuigslang (diameter minimum 1 inch) met filter (toebehoren) gebruiken.

Apparaat ontluchten

- Watertoevoer openen.
- Sproeier losschroeven.
- Hefboom van het handspuitpistool bedienen.
- Apparaat inschakelen en laten draaien tot het water zonder luchtballen uit het spuitstuk komt.
- Apparaat uitschakelen en sproeier opnieuw vastschroeven.

Bediening

⚠ Gevaar

- Gevaar voor verwonding! Apparaat nooit zonder gemonteerde straalbuis gebruiken. Voor ieder gebruik controleren, of straalbuis goed vastzit. Schroefverbinding van de straalbuis moet handvast aangedraaid zijn.
- Wanneer u het apparaat in gevaarlijke gebieden gebruikt (bijvoorbeeld tankstations), moet u de betreffende veiligheidsvoorschriften naleven.
- Apparaat op een vaste, effen ondergrond plaatsen.

Voorzichtig

Motoren alleen reinigen op plaatsen met overeenkomstige olieafscheider (milieubescherming).

Apparaat inschakelen

- Watertoevoer openen.
- Steek de netstekker in de contactdoos.
- Apparaatschakelaar op „I“ stellen.
- Veiligheidspal aan het handspuitpistool door indrukken ontgrendelen.
- Hefboom van het handspuitpistool bedienen.

Werken met hoge druk

⚠ Gevaar

Langere gebruiksduur van het apparaat kan door de vibraties leiden tot doorbloedingstoornissen in de handen.

Een algemeen geldende duur voor het gebruik kan niet vastgelegd worden aangezien die afhangt van verschillende factoren:

- persoonlijke neiging tot slechte doorbloeding (vaak koude vingers, kriebelen van de vingers).
- Lage omgevingstemperatuur. Warme handschoenen dragen ter bescherming van de handen.
- Stevig vasthouden hindert de doorbloeding.
- Ononderbroken werking is slechter dan een werking met pauzen.

Bij een regelmatig, langdurig gebruik van het apparaat en bij herhaaldelijk optreden van die symptomen (bijvoorbeeld kriebelen van de vingers, koude vingers) bevelen wij een medisch onderzoek aan.

⚠ Waarschuwing

Door het uittreden van de waterstraal uit de hogedruksproeier werkt er een reactiekracht op de spuitlans. Zorg daarom dat u stevig staat en houd handspuitpistool en spuitlans goed met twee handen vast.

Het apparaat is uitgerust met de volgende sproeiers:

- Powersproeier, 25° straalhoek
- Rotorsproeier

Powersproeier

- Voor de courante reinigingstaken

Rotorsproeier

- Voor hardnekkig vuil

Werkdruk en volume instellen

Gevaar

Bij het instellen van de druk-/kwantiteitsregeling erop letten, dat de schroefverbinding van de straalbuis niet losgaat.

Werkdruk en volume kunnen ofwel aan de pompeenheid of aan het handspuitpistool ingesteld worden.

Een druk-/volumeverlaging mag niet aan beide regelaars tegelijk uitgevoerd worden. Daarom moet de volgende werkwijze in elk geval in acht genomen worden:

druk-/volumeregeling aan de pompeenheid

- Druk-/volumeregeling aan het handspuitpistool op maximale werkdruk en volume instellen (+).
- Werkdruk en volume door draaien van de druk-/volumeregeling aan de pompeenheid instellen.
De werkdruk kan op de manometer afgelezen worden.
- Hefboom van het handspuitpistool aantrekken.

Druk-/volumeregeling aan het handspuitpistool

- Druk-/volumeregeling aan de pompeenheid door draaien in de richting van de wijzers van de klok op maximale werkdruk en volume instellen.
- Werkdruk en volume door draaien van de druk-/volumeregeling aan het handspuitpistool instellen (+/-).
- Hefboom van het handspuitpistool aantrekken.

Werking onderbreken

- Hefboom van het handspuitpistool loslaten.
Het apparaat schakelt na 30 seconden uit.
- Hefboom van het handspuitpistool met veiligheidspal borgen.
- Handspuitpistool incl. spuitstuk in de spuitstukhouder leggen.

De werkzaamheden beëindigen

- Na de werking met zouthoudend water (zeewater) het apparaat minimum 2–3 minuten met een geopend handspuitpistool met leidingwater schoonspoelen.
- Hefboom van het handspuitpistool loslaten.
- Apparaatschakelaar op „0“ stellen.
- Watertoevoer sluiten.
- Handspuitpistool bedienen tot het apparaat drukvrij is.
- Hefboom van het handspuitpistool met veiligheidspal borgen.
- Watertoevoerslang van het apparaat losschroeven.
- Netstekker uittrekken.
- Stroomkabel, hogedrukslang en accessoires aan het apparaat opbergen.

Vorstbescherming

Waarschuwing

Beschadigingsgevaar! Bevriezend water in het apparaat kan onderdelen van het apparaat vernietigen.

Apparaat in de winter in een verwarmde ruimte bewaren of leegmaken. Bij langdurige stilstanden is het aanbevolen antivriesmiddel door het apparaat te pompen.

Water aflaten

- Watertoevoerslang en hogedrukslang losschroeven.
- Apparaat met perslucht uitblazen.

Apparaat met antivriesmiddel spoelen

Instructie

Behandelingsvoorschriften van de fabrikant van het antivriesmiddel in acht nemen.

→ Gebruikelijk antivriesmiddel door het apparaat pompen.

Daardoor wordt ook een bepaalde corrosiebescherming bereikt.

Vervoer

Voorzichtig

Gevaar voor letsels en beschadigingen!

Houd bij het transport rekening met het gewicht van het apparaat.

Rijden

→ Schuifbeugel naar beneden drukken en het apparaat duwen.

Kraantransport

→ Hijsinrichting in het midden van de drager voor opladen per takel bevestigen.

⚠ Gevaar

Verwondingsgevaar door vallend apparaat.

- *Houd de plaatselijke voorschriften voor ongevallenpreventie en de desbetreffende veiligheidsvoorschriften in acht.*
- *Voor elk kraantransport de drager voor opladen per takel controleren op beschadiging.*
- *Vóór elk kraantransport moet het hijs-toestel gecontroleerd worden op beschadigingen.*
- *Apparaat alleen optillen aan de drager voor de kraanbelading.*
- *Geen aanslagkettingen gebruiken.*
- *Hijsinrichting beveiligen tegen onbedoeld loskomen van de last.*
- *Straalpijp met handspuitpistool en losse voorwerpen verwijderen vóór het kraantransport.*
- *Tijdens het hijsproces geen voorwerpen op het toestel transporteren.*
- *Het apparaat mag alleen met de kraan getransporteerd worden door personen die vertrouwd zijn gemaakt met de bediening van de kraan.*

- *Niet onder de last gaan staan.*
- *Erop letten dat er zich in de gevarenzone van de kraan geen personen bevinden.*
- *Apparaat niet zonder toezicht aan de kraan laten hangen.*

Transport in voertuigen

Bij het transport in voertuigen moet het apparaat conform de geldige richtlijnen beveiligd worden tegen verschuiven en kantelen.

Opslag van het apparaat

Voorzichtig

Gevaar voor letsel en beschadiging! Het gewicht van het apparaat bij opbergen in acht nemen.

Het apparaat mag alleen binnen worden opgeborgen.

Onderhoud

⚠ Waarschuwing

Neem altijd vóór onderhouds- en/of reparatiewerkzaamheden de stekker uit het stopcontact.

Onderhoud

Veiligheidsinspectie/onderhoudscontract

Met uw handelaar kunt u een regelmatige veiligheidsinspectie afspreken of een onderhoudscontract afsluiten.

Gelieve ons advies te vragen.

Voor elke werking

→ Netaansluitkabel controleren.

De netkabel mag niet beschadigd zijn (gevaar door elektrische schok). Een beschadigde netkabel moet onmiddellijk door de geautoriseerde klantendienst of een electricien vervangen worden.

→ Hogedruk slang controleren op beschadiging (barstgevaar).

Beschadigde hogedruk slang onmiddellijk vervangen.

- Oliepeil aan de oliepeilindicatie van de hogedrukpomp controleren.
Bij melkachtige olie (water in de olie) onmiddellijk de klantendienst contacteren.
- Apparaat (pomp) op dichtheid controleren.
3 druppels water per minuut zijn toegelaten en kunnen ontsnappen aan de onderkant van het apparaat. Bij sterkere ondichtheid de klantendienst raadplegen.

Wekelijks

- Filter aan de wateraansluiting reinigen.
- Luchtdruk van de banden controleren (zie "Technische gegevens").

Jaarlijks of na 500 bedrijfsuren

Olie van de hogedrukpomp vervangen.

Olieverversing

- Oliesoort en vulhoeveelheid zie „Technische gegevens“.
- Olieaflaatschroef uitdraaien.
- Olie in opvangbak afdalen.
- Olieaftapschroef inschroeven.
- Nieuwe olie langzaam tot het midden van de oliepeilindicatie vullen.

Instructie

Luchtbellen moeten kunnen ontsnappen.

Hulp bij storingen

Kleinere storingen kunt u zelf oplossen met behulp van het volgende overzicht.

Bij twijfel neemt u contact op met de bevoegde klantenservice.

⚠ Letselgevaar

Vóór alle onderhoudswerkzaamheden schakelt u het apparaat uit en trekt u de stekker uit het stopcontact.

⚠ Waarschuwing

Reparaties en werkzaamheden aan elektrische componenten mogen alleen door bevoegde medewerkers van de technische dienst worden uitgevoerd.

Controlelampje

Het controlelampje geeft bedrijfstoestan- den (groen) en storingen (rood) aan.

Terugstellen:

- Apparaatschakelaar op „0“ stellen.
- Kort wachten.
- Apparaatschakelaar op „I“ stellen.

Bedrijfstoestan- denindicatie

- Lampje brandt continu groen:
 - apparaat is bedrijfsklaar.
- Lampje knippert 1x groen:
 - bedrijfsklaarheid na 30 minuten afgelo- pen.
 - Het apparaat is na 30 minuten continue werking uitgeschakeld (veiligheid bij opengebarsten hogedrukslang).

Storingsindicatie

- Lampje brandt continu rood:
 - Elektrische storing in het apparaat
- Netstekker uittrekken.
- Klantendienst raadplegen.
- Lampje knippert 1x rood:
 - hogedrukkant ondicht
- Hogedrukslang, slangverbindingen en handspuitpistool op dichtheid controle- ren.
- Lampje knippert 2x rood:
 - motor overbelast/oververhit
- Apparaatschakelaar op „0“ stellen.
- Apparaat laten afkoelen.
- Apparaatschakelaar op „I“ stellen.
- Waterdruk te laag
- Zorg voor een voldoende waterleidings- druk.
- Lampje knippert 3x rood:
 - fout in de spanningstoevoer
- Netaansluiting en netzekering con- troleren.
- Lampje knippert 4x rood:
 - stroomopname te hoog
- Klantendienst raadplegen.

Apparaat draait niet

- Geen netspanning
- Controleren of de aangegeven spanning op het typeplaatje overeenkomt met de spanning van de stroombron.
- Netaansluitkabel op beschadiging controleren.
- Controlelampje knippert groen
- Bedrijfsklaarheid is afgelopen. Apparaat uit- en opnieuw inschakelen.
- Beveiliging tegen watertekort (optie) is geactiveerd wegens een te lage druk van de watertoevoer.
Het controlelampje Watertekort brandt.
- Druk van de watertoevoer controleren, minimale waarden, „Technische gegevens“.
Om het apparaat weer aan te zetten moet u de apparaatschakelaar eerst op „0“ zetten en dan weer inschakelen.
- Motor overbelast/oververhit resp. fasebeveiliging of spoelveiligheidsschakelaar zijn geactiveerd
- Apparaat uitschakelen en laten afkoelen. Oorzaak van de storing oplossen. Apparaat opnieuw inschakelen.

Apparaat bouwt geen druk meer op

- Verkeerde sproeier
- Sproeier controleren op juist formaat (zie „Technische gegevens“).
- Sproeier uitgespoeld.
- Sproeier reinigen/vervangen.
- Filter vervuild.
- Filter aan de wateraansluiting reinigen. Filterhuis openschroeven, filter verwijderen, reinigen en opnieuw plaatsen.
- Lucht in het systeem
- Apparaat ontluichten. Sproeier losschroeven. Apparaat inschakelen en laten draaien tot het water zonder luchtballen uit het spuitstuk komt. Apparaat uitschakelen en sproeier opnieuw vastschroeven.
- Toevoerleidingen naar de pomp ondicht of verstopt
- Alle toevoerleidingen naar de pomp controleren op dichtheid of verstopping.

Hogedrukpomp ondicht

- 3 druppels water per minuut zijn toegelaten en kunnen ontsnappen aan de onderkant van het apparaat. Bij sterkere ondichtheid de klantendienst raadplegen.

Hogedrukpomp klopt

- Alle toevoerleidingen naar de hogedrukpomp controleren op dichtheid of verstopping.
- Apparaat ontluichten.
Sproeier losschroeven. Apparaat inschakelen en laten draaien tot het water zonder luchtballen uit het spuitstuk komt. Apparaat uitschakelen en sproeier opnieuw vastschroeven.

Garantie

In ieder land zijn de door ons bevoegde verkoopkantoor uitgegeven garantiebepalingen van toepassing. Eventuele storingen aan het apparaat verhelpen wij zonder kosten binnen de garantietermijn, mits een materiaal of fabrieksfout de oorzaak van deze storing is. Neem bij klachten binnen de garantietermijn contact op met uw leverancier of de dichtstbijzijnde klantenservice-werkplaats en neem uw aankoopbewijs mee.

Toebehoren en reserveonderdelen

⚠ *Waarschuwing*

Gevaar voor letsels door ongeschikt toebehoren. Gebruik alleen toebehoren dat voor de werkdruk van het apparaat (zie "Technische gegevens") is gekeurd.

- Er mogen uitsluitend toebehoren en reserveonderdelen gebruikt worden die door de fabrikant zijn vrijgegeven. Originale toebehoren en reserveonderdelen bieden de garantie van een veilig en storingsvrije werking van het apparaat.
- Een selectie van de meest frequent benodigde reserveonderdelen vindt u achteraan in de gebruiksaanwijzing.
- Verdere informatie over reserveonderdelen vindt u op www.kaercher.com bij Service.

Extra toebehoren

Toebehoren	Bestelnummer
Slangtrommel	2.440-002.0
Bedrijfsurenteller	2.851-066.0
Pechzekere banden	2.851-067.0
Zwenkwielen	2.851-042.0
Werken met buis met twee stralen	2.851-064.0
Waterfilter met ver-grote filtervlakken.	2.851-065.0

EG-conformiteitsverklaring

Hierbij verklaren wij dat de hierna vermelde machine door haar ontwerp en bouwwijze en in de door ons in de handel gebrachte uitvoering voldoet aan de betreffende fundamentele veiligheids- en gezondheidseisen, zoals vermeld in de desbetreffende EG-richtlijnen. Deze verklaring verliest haar geldigheid wanneer zonder overleg met ons veranderingen aan de machine worden aangebracht.

Product: Hogedrukreiniger

Type: 1.367-xxx

Van toepassing zijnde EG-richtlijnen

2006/42/EG (+2009/127/EG)

2004/108//EG

2000/14/EG

Toegepaste geharmoniseerde normen

EN 55014-1: 2006+A1: 2009+A2: 2011

EN 55014-2: 1997+A1: 2001+A2: 2008

EN 61000-3-2: 2006+A1: 2009+A2: 2009

EN 61000-3-11: 2000

EN 62233: 2008

HD 16/15, HD 20/15-4 Cage,

HD 25/15-4 Cage

EN 60335-1

EN 60335-2-79

Toegepaste conformiteitsbeoordelings-procedure

2000/14/EG: Bijlage V

Geluidsvermogensniveau dB(A)

HD 16/15

Gemeten: 94

Gegarandeerd: 96

HD 20/15-4 Cage

Gemeten: 95

Gegarandeerd: 97

HD 25/15-4 Cage

Gemeten: 90

Gegarandeerd: 93

De ondergetekenden handelen in opdracht en met volmacht van de bedrijfsleiding.

H. Jenner

CEO

S. Reiser

Head of Approbation

Gevolmachtigde voor de documentatie:

S. Reiser

Alfred Kärcher GmbH & Co. KG

Alfred Kärcher-Str. 28 - 40

71364 Winnenden (Germany)

Tel.: +49 7195 14-0

Fax: +49 7195 14-2212

Winnenden, 2012/12/01

Technische gegevens

Type		HD 25/15-4	HD 20/15-4	HD 16/15-4
Stroomaansluiting				
Spanning	V	400	400	400
Stroomsoort	Hz	3~50	3~50	3~50
Opgenomen vermogen	kW	13	11,5	9,5
Netzekering (traag)	A	25	25	16
Maximum toegelaten netimpedantie	Ohm	(0,072+j0,045)	(0,072+j0,045)	(0,072+j0,045)
Beveiligingsklasse		IPX5		
Wateraansluitpunt				
Aanvoertemperatuur, maximaal	°C	60	60	60
Toevoerdebiet, minimaal	l/h (l/min)	3000 (50)	2500 (42)	2000 (34)
Toevoerslang-lengte (min.)	m	7,5	7,5	7,5
Toevoerslang-diameter (min.)	duim	3/4	3/4	3/4
Zuighoogte uit open reservoir (20 °C)	m	0,5	0,5	0,5
Capaciteit				
Werkdruk	MPa (bar)	3...15 (30...150)	3...15 (30...150)	3...15 (30...150)
Maximaal toegestane druk	MPa (bar)	19,5 (195)	19,5 (195)	19,5 (195)
Opbrengst, water	l/h (l/min)	2500 (41,67)	2000 (33,4)	1600 (26,7)
Formaat sproeier	--	155	125	100
Reactiekracht van het pistool	N	120	96	77
Bedrijfsstoffen				
Oliehoeveelheid - pomp	l	1,3	1,3	1,3
Oliesoort - pomp		SAE 90	SAE 15W40	SAE 15W40
Maten en gewichten				
Lengte x breedte x hoogte	mm	957 x 686 x 1080		
Typisch bedrijfsgewicht	kg	119		
Luchtdruk banden	MPa (bar)	0,20 (2,0)		
Bepaalde waarden conform EN 60355-2-79				
Hand-arm vibratiewaarde				
Handspuitpistool	m/s ²	3,2	3,2	1,7
Staalbuis	m/s ²	6,4	6,4	2,8
Onzekerheid K	m/s ²	1	1	1
Geluidsdrumniveau L _{pA}	dB(A)	76	80	79
Onzekerheid K _{pA}	dB(A)	3	3	3
Geluidskrachtniveau L _{WA} + onveiligheid K _{WA}	dB(A)	93	97	96

 Antes del primer uso de su aparato, lea este manual original, actúe de acuerdo a sus indicaciones y guárdelo para un uso posterior o para otro propietario posterior.

- ¡Antes de la primera puesta en marcha lea sin falta las instrucciones de uso y las instrucciones de seguridad n.º 5.951-949.0!
- En caso de daños de transporte informe inmediatamente al fabricante.
- Cuando desembale el contenido del paquete, compruebe si faltan accesorios o si el aparato presenta daños.

Índice de contenidos

Protección del medio ambiente	ES... 1
Símbolos del manual de instrucciones.....	ES... 1
Uso previsto.....	ES... 2
Elementos del aparato.....	ES... 2
Símbolos en el aparato.....	ES... 2
Indicaciones de seguridad.....	ES... 3
Dispositivos de seguridad.....	ES... 3
Puesta en marcha.....	ES... 3
Manejo.....	ES... 5
Transporte.....	ES... 7
Almacenamiento del aparato.....	ES... 8
Cuidados y mantenimiento.....	ES... 8
Ayuda en caso de avería.....	ES... 9
Garantía.....	ES... 10
Accesorios y piezas de repuesto.....	ES... 10
Declaración de conformidad CE.....	ES... 11
Datos técnicos.....	ES... 12

Protección del medio ambiente



Los materiales empleados para el embalaje son reciclables y recuperables. No tire el embalaje a la basura doméstica y entréguelo en los puntos oficiales de recogida para su reciclaje o recuperación.



Los aparatos viejos contienen materiales valiosos reciclables que deberían ser entregados para su aprovechamiento posterior. Evite el contacto de baterías, aceites y materias semejantes con el medio ambiente. Por este motivo, entregue los aparatos usados en los puntos de recogida previstos para su reciclaje.

Por favor, no deje que el aceite para motores, el aceite caliente y la gasolina dañen el medio ambiente. Evite que sustancias nocivas penetren en el suelo y elimine el aceite usado de forma que no dañe el medio ambiente.

Indicaciones sobre ingredientes (REACH)

Encontrará información actual sobre los ingredientes en:

www.kaercher.com/REACH

Símbolos del manual de instrucciones

Peligro

Para un peligro inminente que acarrea lesiones de gravedad o la muerte.

Advertencia

Para una situación que puede ser peligrosa, que puede acarrear lesiones de gravedad o la muerte.

Precaución

Para una situación que puede ser peligrosa, que puede acarrear lesiones leves o daños materiales.

Uso previsto

Utilice esta limpiadora a alta presión exclusivamente para:

- limpiar máquinas, vehículos, edificios, herramientas,
- con accesorios y piezas de repuesto autorizadas por Kärcher.

Elementos del aparato

Ilustraciones, véase la página 2

- 1 Pistola pulverizadora manual
- 2 Palanca de la pistola pulverizadora manual
- 3 Muesca de seguridad
- 4 Acoplamiento rotativo (no en el HD 16/15-4 Cage)
- 5 Manguera de alta presión
- 6 Contador de horas de servicio (Opción)
- 7 Soporte de la lanza dosificadora
- 8 Estribo de empuje
- 9 Soporte de manguera/cable
- 10 Interruptor del aparato
- 11 Tapón
- 12 Piloto de control de estado de funcionamiento / avería
- 13 Cable de conexión a red con enchufe
- 14 Manguito de relleno de aceite (recipiente de aceite de la HD 25/15-4)
- 15 Toma de agua con filtro
- 16 Regulación de presión/cantidad
- 17 Compartimento para los accesorios
- 18 Tornillo purgador de aceite
- 19 Indicador del nivel de aceite
- 20 Conexión de alta presión
- 21 Manómetro
- 22 Travesaño para cargar con grúa
- 23 Boquilla para aumentar la velocidad de salida del vapor con tuerca de racor
- 24 Lanza dosificadora
- 25 Regulador de rosca servo press

Identificación por colores

- Los elementos de control para el proceso de limpieza son amarillos.
- Los elementos de control para el mantenimiento y el servicio son de color gris claro.

Símbolos en el aparato



Los chorros a alta presión pueden ser peligrosos si se usan indebidamente. No dirija el chorro hacia personas, animales o equipamiento eléctrico activo, ni apunte con él al propio aparato.

¡Peligro de daños provocados por agua congelada! En invierno mantenga el aparato en un local calentado o vaciar.

De acuerdo con las normativas vigentes, está prohibido utilizar el aparato sin un separador de sistema en la red de agua potable. Se debe utilizar un separador de sistema apropiado de la empresa KÄRCHER o, alternativamente, un separador de sistema que cumpla la norma EN 12729 tipo BA. El agua que haya pasado por un separador del sistema será catalogada como no potable.

Precaución

Conectar el separador del sistema siempre a la toma de agua, nunca directamente al aparato!



Indicaciones de seguridad

⚠ Peligro

Peligro de lesiones

- *Utilice sólo mangueras de alta presión originales.*
- *La manguera de alta presión y el mecanismo pulverizador tienen que ser aptos para la sobrepresión de servicio máxima indicada en los datos técnicos.*
- *Evitar el contacto con productos químicos.*
- *Controlar diariamente la manguera de alta presión.*
No volver a utilizar mangueras retorcidas.
Si se ve la capa exterior del alambre, no volver a utilizar la manguera de alta presión.
- *No volver a utilizar mangueras a presión con una rosca dañada.*
- *Colocar la manguera a presión de forma que no se puede pasar sobre ella.*
- *No volver a utilizar una manguera que haya sido aplastada, retorcida o golpeada, aunque el daño no sea visible.*
- *Almacenar la manguera de alta presión de forma que no pueda sufrir ningún tipo de daño mecánico.*

Dispositivos de seguridad

La función de los dispositivos de seguridad es proteger al usuario y está prohibido ponerlos fuera de servicio y modificar o ignorar su funcionamiento.

Interruptor del aparato

Este evita que el aparato sea puesto en marcha involuntariamente. Durante las pausas de trabajo o al terminar el servicio debe desconectarse el aparato.

Muesca de seguridad

La muesca de seguridad de la pistola pulverizadora manual impide una conexión involuntaria del aparato.

Válvula de derivación con presostato

- Al reducir la cantidad de agua con la regulación de presión y caudal se abre la válvula de rebose y una parte del agua refluye al lado de succión de la bomba.
- Si la pistola pulverizadora manual está cerrada, se abrirá una válvula de derivación y todo el agua fluirá de nuevo hacia el lado de aspiración de la bomba. El presostato de la válvula de derivación da una señal al control que apagará la bomba tras aprox. 30 segundos de marcha en inercia (no en la HD 16/15-4).
- Si se vuelve a abrir la pistola pulverizadora manual el presostato en la culata conecta de nuevo la bomba.

La válvula de derivación y el presostato viene configurados y precintados de fábrica. El ajuste lo debe realizar solamente el servicio postventa.

Protección de interrupción de fase

La protección de interrupción de fase interrumpe el circuito, cuando una fase no tiene corriente.

Contacto de protección de arrollamiento

El contacto de protección de arrollamiento en el arrollamiento del accionamiento de la bomba apaga el motor en caso de sobrecarga térmica.

Válvula de seguridad

Si el presostato se estropea abrir la válvula de seguridad. Esta válvula ha sido configurada y precintada de fábrica. No cambiar las configuraciones.

Puesta en marcha

⚠ Peligro

Peligro de lesiones El aparato, los tubos de alimentación, la manguera de alta presión y las conexiones deben estar en perfecto estado. Si no está en perfecto estado, no debe utilizarse.

Controle el nivel de aceite

- Cortar la punta de la tapa del recipiente de aceite (HD 25/15-4).
- Compruebe el nivel de aceite de la bomba de alta presión.
El nivel de aceite tiene que estar en el centro del indicador del nivel de aceite.
- Si es necesario rellene con aceite (vea los datos técnicos).

Montar el estribo de empuje

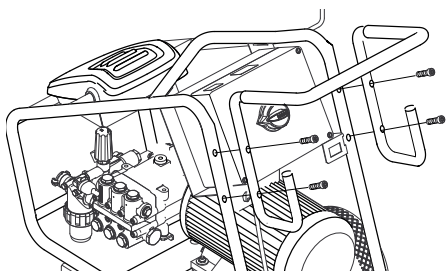

Fijar el estribo con los 4 tornillos que vienen incluidos.

Montaje de los accesorios

⚠ Advertencia

Peligro de lesiones causados por un accesorio no apropiado. Utilizar sólo accesorios que estén permitidos para la presión de trabajo del aparato (véase "Datos técnicos"). Montar los accesorios sólo con el aparato desconectado.

- Montar el acoplamiento giratorio para la toma de la manguera de alta presión de la pistola.
(no en el HD 16/15-4 Cage)
- Conecte la manguera de alta presión y la lanza dosificadora con la pistola pulverizadora manual.
- Apretar con la mano la rosca de la lanza dosificadora.
- Colocar la boquilla de alta presión en la tuerca de racor.
- Montar la tuerca de racor y apretarla bien.
- Montar la manguera de alta presión en la conexión de alta presión del aparato.

Suministro de corriente

- Valores de conexión, ver datos técnicos.
- La conexión eléctrica debe ser realizada por un electricista y cumplir la norma CEI 60364-1.

⚠ Advertencia

La impedancia de red máxima permitida en el punto de conexión eléctrica (véanse los datos técnicos) no debe ser excedida. En caso de confusión respecto a la impedancia de red existente en su punto de conexión, póngase en contacto con la empresa que le suministra la energía.

⚠ Peligro

- Compruebe si la tensión indicada en la placa de características corresponde con la tensión de la fuente de alimentación.
- El uso de cables de prolongación inadecuados puede resultar peligroso. Para el exterior, utilice sólo cables de prolongación autorizados expresamente para ello, adecuadamente marcados y con una sección de cable suficiente:
1 - 10 m: 4 mm²
10 - 30 m: 6 mm²

Conexión de agua

⚠ Advertencia

Tenga en cuenta las normas de la empresa suministradora de agua.

De acuerdo con las normativas vigentes, está prohibido utilizar el aparato sin un separador de sistema en la red de agua potable. Se debe utilizar un separador de sistema apropiado de la empresa KÄRCHER o, alternativamente, un separador de sistema que cumpla la norma EN 12729 tipo BA. El agua que haya pasado por un separador del sistema será catalogada como no potable.



Precaución

Conectar el separador del sistema siempre a la toma de agua, nunca directamente al aparato!

Requisitos para la calidad del agua:

Parámetros	Valor
Valor pH	6,5...9,5
Conductividad eléctrica	max. 2000 µS/cm
Hidrocarburos	< 0,01 mg/l
Cloruro	< 250 mg/l
Calcio	< 200 mg/l
Dureza total	< 28 °dH
Hierro	< 0,2 mg/l
Manganeso	< 0,05 mg/l
Cobre	< 0,02 mg/l
Sulfato	< 240 mg/l
Cloro activo	< 0,1 mg/l
sin olores desagradables	

Valores de conexión: véase la placa de características/datos técnicos.

→ Utilice una manguera de tejido resistente (no viene incluida).

Diámetro de por lo menos 3/4 pulgada.

→ Conectar la manguera a la toma de agua del aparato.

→ Conectar la manguera al grifo de agua.

Aspirar agua del depósito

⚠ Peligro

No aspire nunca agua de un depósito de agua potable.

Esta limpiadora a alta presión es apta para aspirar las aguas superficiales, p. ej., de los bidones para agua pluvial o de los estanques (altura de aspiración máx. 0,5 m), gracias a que dispone de los accesorios adecuados para ello.

⚠ Peligro

No aspire nunca líquidos que contengan disolventes o ácidos y disolventes sin diluir. Entre estos se encuentran, p. ej., la gasolina, los diluyentes cromáticos o el fuel. La neblina pulverizada es altamente inflamable, explosiva y tóxica. No utilice acetona ni ácidos o disolventes sin diluir, ya que pueden afectar negativamente a los materiales empleados en el aparato.

→ La toma de agua estándar no es apta para el servicio de aspiración, por esta razón, utilice mangueras de aspiración Kärcher (diámetro mínimo 1 pulgada) con filtro (accesorio).

Purgar el aparato

→ Abra el suministro de agua.

→ Desenroscar la boquilla.

→ Accione el gatillo de la pistola pulverizadora manual.

→ Encender el aparato y dejar funcionar hasta que salga el agua sin burbujas de la lanza dosificadora.

→ Desconecte el aparato y vuelva a atornillar la boquilla.

Manejo

⚠ Peligro

– Peligro de lesiones No utilizar el aparato nunca sin la lanza dosificadora sin montar. Comprobar que la lanza dosificadora está bien colocada antes de cada uso. La rosca de la lanza dosificadora debe estar bien apretada con la mano.

– Para usar el aparato en zonas con peligro de explosión (p. ej., gasolineras) son de obligado cumplimiento las normas de seguridad correspondientes.

– Coloque el aparato sobre una base firme y llana.

Precaución

Limpiar los motores sólo en las zonas con el separador de aceite correspondiente (protección del medio ambiente).

Conexión del aparato

- ➔ Abra el suministro de agua.
- ➔ Enchufe la clavija de red.
- ➔ Colocar el interruptor principal en la posición "I".
- ➔ Pulsar la muesca de seguridad de la pistola pulverizadora manual para desbloquearla.
- ➔ Accione el gatillo de la pistola pulverizadora manual.

Funcionamiento con alta presión

Peligro

Si se utiliza el aparato durante un período de tiempo largo, se pueden producir problemas de circulación en las manos provocados por las vibraciones.

No se puede establecer una duración general válida para el uso porque este depende de varios factores:

- Factor personal debido a una mala circulación de la sangre (dedos fríos frecuentemente, sensación de hormigueo).
- Temperatura ambiente baja. Lleve guantes calientes para proteger las manos.
- Apretar fuertemente impide la circulación de la sangre.
- El funcionamiento ininterrumpido es peor que el funcionamiento interrumpido por pausas.

Si se utiliza durante mucho tiempo y con regularidad el aparato y se aparecen síntomas repetidas veces (como por ejemplo hormigueo en los dedos, dedos fríos) recomendamos hacerse una revisión médica.

Advertencia

El chorro de agua que sale de la boquilla de alta presión provoca una fuerza de retroceso en la pistola pulverizadora manual. Asegúrese de estar en una posición segura y

sujete con firmeza la pistola pulverizadora manual y la lanza dosificadora.

El aparato está equipado con las siguientes boquillas:

- Boquilla para aumentar la velocidad de salida del vapor, ángulo de chorro de 25°
- Boquilla giratoria

boquilla de aumento de la velocidad de salida del vapor

- Para las tareas de limpieza más habituales

Boquilla giratoria

- Para las suciedades más difíciles de eliminar

Ajustar la presión de trabajo y el caudal

Peligro

Al ajustar la regulación de presión y caudal procurar que no se suelte la rosca de la lanza dosificadora.

La presión de trabajo y el caudal se puede ajustar en la unidad de la bomba o el la pistola pulverizadora manual.

No reducir presión/caudal en ambos reguladores simultáneamente. Por esta razón es obligatorio observar el siguiente procedimiento:

Regulación de la presión/caudal en la unidad de bomba.

- ➔ Ajustar la regulación de la presión/caudal en la pistola pulverizadora manual a la presión de trabajo y caudal máximos (+).
- ➔ Ajustar la presión de trabajo y el caudal, para ello girar el regulador de presión/caudal de la unidad de bomba.
Se puede leer la presión de trabajo en el manómetro.
- ➔ Tire de la palanca de la pistola pulverizadora manual.

Regulación de la presión/caudal en la pistola pulverizadora manual

- ➔ Ajustar el regulador de la presión/caudal en la unidad de bomba a la presión

de trabajo y caudal máximos, para ello girar en el sentido de las agujas del reloj.

- Ajustar la presión de trabajo y el caudal, para ello girar el regulador de presión/caudal de la pistola pulverizadora manual.
- Tire de la palanca de la pistola pulverizadora manual.

Interrupción del funcionamiento

- Suelte la palanca de la pistola pulverizadora manual.
El aparato se apaga tras 30 segundos.
- Fije la palanca de la pistola pulverizadora manual con la muesca de seguridad.
- Colocar la pistola pulverizadora manual, incluida la lanza dosificadora, en el soporte para la lanza dosificadora.

Finalización del funcionamiento

- Después de haber usado el aparato con agua salada (agua del mar) enjuague con agua corriente la pistola de pulverización manual cuando esté abierta durante 2-3 min aprox.
- Suelte la palanca de la pistola pulverizadora manual.
- Colocar el interruptor principal en la posición "0".
- Cerrar el abastecimiento de agua.
- Poner en funcionamiento la pistola pulverizadora manual hasta que no quede presión en el aparato.
- Fije la palanca de la pistola pulverizadora manual con la muesca de seguridad.
- Desatornille la manguera de abastecimiento de agua del aparato.
- Extraer el enchufe de la red.
- Guardar el cable de red, la manguera de alta presión y los accesorios en el aparato.

Protección antiheladas

⚠ Advertencia

¡Peligro de daños en la instalación! El agua congelada puede destruir componentes del aparato.

En invierno mantenga el aparato en un local calentado. Si no va a usar el aparato durante intervalos prolongados recomendamos que bombee anticongelante en el aparato.

Dejar salir agua

- Destornillar la manguera de abastecimiento de agua y la manguera a alta presión.
- Aplique aire comprimido.

Enjuagar el aparato con anticongelante.

Nota

Tener en cuenta las instrucciones de uso del fabricante del anticongelante.

- Bombee anticongelante de los habituales en el mercado en el aparato.

De este modo se conseguirá una protección segura contra la corrosión.

Transporte

Precaución

¡Peligro de lesiones y daños! Respetar el peso del aparato para el transporte.

Conducción

- Empuje el estribo de empuje hacia abajo y empujar el aparato.

Transporte de grúas

- Fijar el dispositivo elevador en el centro del travesaño para cargar con la grúa.

⚠ Peligro

Peligro de lesiones por caída del aparato.

- *Las normativas de seguridad y prevención de accidentes locales e indicaciones de seguridad.*
- *Antes del transporte con la grúa, compruebe si el dispositivo ha sufrido daños para la carga con grúa.*
- *Antes de cada transporte en grúa, comprobar si la herramienta de elevación está dañada.*

- *Levantar el aparato sólo por el dispositivo para la carga con la grúa.*
- *No utilizar cadenas de tope.*
- *Asegurar el dispositivo elevador para evitar que se descuelgue involuntariamente la carga.*
- *Retirar la lanza dosificadora con la pistola pulverizadora manual y los objetos sueltos antes del transporte con grúa.*
- *Durante el proceso de elevación, no transportar ningún objeto en el aparato.*
- *El aparato sólo puede ser transportado con grúa por personas que estén informadas de cómo funciona la grúa.*
- *No ponerse debajo de la carga.*
- *Prestar atención para que no haya nadie en la zona de peligro de la grúa.*
- *No dejar el aparato colgando de la grúa sin supervisión.*

Transporte en vehículos

Al transportar en vehículos, asegurar el aparato para evitar que resbale y vuelque conforme a las directrices vigentes.

Almacenamiento del aparato

Precaución

¡Peligro de lesiones y daños! Respetar el peso del aparato en el almacenamiento. Este aparato sólo se puede almacenar en interiores.

Cuidados y mantenimiento

⚠ Advertencia

Antes de efectuar los trabajos de mantenimiento y limpieza, desconecte el enchufe de la red.

Mantenimiento

Inspección de seguridad/contrato de mantenimiento

También tiene la posibilidad de acordar una inspección regular de seguridad o firmar un contrato de mantenimiento con su distribuidor. Solicite el asesoramiento oportuno.

Antes de cada servicio

- ➔ **Comprobar el cable de alimentación**
No dañar el cable de alimentación (peligro de descarga eléctrica). Encargar al servicio de atención al cliente autorizado o a un electricista para cambiar inmediatamente el cable dañado.
- ➔ **Compruebe que no haya daños en la manguera de alta presión (riesgo de estallido).**
Si la manguera de alta presión presenta daños, debe sustituirla inmediatamente.
- ➔ **Comprobar el nivel de aceite en el indicador del nivel de aceite de la bomba de alta presión.**
Si el aceite tiene aspecto lechoso (señal de presencia de agua en el aceite) consultar inmediatamente al servicio técnico.
- ➔ **Comprobar si el aparato (bomba) es estanco.**
Está permitido perder 3 gotas de agua por minuto y pueden salir por la parte inferior del aparato. En caso de fuga de mayor envergadura consultar al servicio de atención al cliente.

Todas las semanas

- ➔ Limpiar el filtro de la conexión de agua.
- ➔ Verifique la presión del aire de las ruedas (ver "Datos técnicos").

Anualmente o tras 500 lavados

Cambiar el aceite de la bomba a alta presión.

Cambio de aceite

- ➔ Tipo de aceite y cantidad de llenado, "ver datos técnicos".
- ➔ Desenrosque el tornillo purgador de aceite.
- ➔ Suelte el aceite en el recipiente colector.
- ➔ Coloque el tornillo purgador de aceite.
- ➔ Rellenar aceite nuevo lentamente hasta el medio del indicador del nivel de aceite.

Nota

Las burbujas de aire deben poder desaparecer.

Ayuda en caso de avería

Usted mismo puede solucionar las pequeñas averías con ayuda del resumen siguiente.

En caso de duda, diríjase al servicio de atención al cliente autorizado.

⚠ Peligro de lesiones

Antes de efectuar cualquier tarea de cuidado o mantenimiento en el aparato, hay que apagarlo y desconectarlo de la red eléctrica.

⚠ Advertencia

Los trabajos de reparación y trabajos en componentes eléctricos sólo los puede realizar el Servicio técnico autorizado.

piloto de control

El piloto de control muestra los estados de funcionamiento (verde) y averías (rojo).

Restablecer:

- ➔ Colocar el interruptor principal en la posición "0".
- ➔ Espere un poco.
- ➔ Colocar el interruptor principal en la posición "I".

Indicador de estado de funcionamiento

- Luz continua verde:
 - El aparato está listo para el servicio.
- 1 parpadeo verde:
 - La disponibilidad de servicio expira tras 30 minutos.
 - El aparato se ha apagado tras 30 minutos de funcionamiento continuo (seguridad ante manguera de alta presión reventada).

Indicación de averías

- Luz continua roja:
 - Avería eléctrica en el aparato
 - ➔ Extraer el enchufe de la red.
 - ➔ Consultar al servicio de atención al cliente.
- 1 parpadeo rojo:
 - Extremo de alta presión no estanco
 - ➔ Comprobar la estanqueidad de la manguera de alta presión, de las conexiones de la manguera y pistola pulverizadora manual.

- 2 parpadeos rojos:
 - Motor sobrecargado/sobrecalentado
 - ➔ Colocar el interruptor principal en la posición "0".
 - ➔ Deje enfriar el aparato.
 - ➔ Colocar el interruptor principal en la posición "I".
 - La presión de agua es demasiado baja
 - ➔ Asegurar una presión de la tubería de agua suficiente.
- 3 parpadeos rojos:
 - Fallos en la alimentación de tensión.
 - ➔ Comprobar el cable de conexión y los fusibles de red.
- 4 parpadeos rojos:
 - Consumo de corriente demasiado alto
 - ➔ Consultar al servicio de atención al cliente.

El aparato no funciona

- No hay tensión de red
- ➔ Compruebe si la tensión indicada en la placa de características corresponde con la tensión de la fuente de alimentación.
- ➔ Comprobar si el cable de conexión a la red presenta daños.
 - El piloto de control parpadea en verde
- ➔ El tiempo de disponibilidad ha expirado. Apagar y encender el aparato de nuevo.
- El fusible contra escasez de agua (opcional) se ha activado por la baja presión de entrada del agua.

El piloto de control de falta de agua se enciende.
- ➔ Comprobar la presión de entrada del agua, para ver el valor mínimo consulte "Datos técnicos".

Para poner de nuevo en marcha, colocar el interruptor de funcionamiento a "0", después volver a encender.
- El motor está sobrecargado/sobrecalentado o se ha activado la protección de interrupción de fase o el interruptor de bobinado.
- ➔ Apagar el aparato y dejarlo enfriar. Solucionar la causa de la avería. Volver a conectar de nuevo el aparato.

El aparato no genera presión

- Boquilla incorrecta
- Comprobar si la boquilla tiene el tamaño correcto (véase "Datos técnicos").
- Boquilla enjuagada.
- Limpie la boquilla o cámbiela
- Filtro sucio.
- Limpiar el filtro de la conexión de agua. Desenroscar la carcasa del filtro, extraer, limpiar y volver a colocar el filtro.
- Aire en el sistema
- Purgar el aparato.
Desenroscar la boquilla. Encender el aparato y dejar funcionar hasta que salga el agua sin burbujas de la lanza dosificadora. Apagar el aparato y enroscar de nuevo la boquilla.
- Los tubos de abastecimiento hacia la bomba presentan fugas o están obstruidos
- Compruebe la estanqueidad de todos los tubos de abastecimiento de la bomba y si están obstruidos.

Bomba de alta presión no estanca

- Está permitido perder 3 gotas de agua por minuto y pueden salir por la parte inferior del aparato. En caso de fuga de mayor envergadura consultar al servicio de atención al cliente.

La bomba de alta presión no funciona

- Compruebe la estanqueidad de todos los tubos de abastecimiento de la bomba de alta presión y si están obstruidos.
- Purgar el aparato.
Desenroscar la boquilla. Encender el aparato y dejar funcionar hasta que salga el agua sin burbujas de la lanza dosificadora. Apagar el aparato y enroscar de nuevo la boquilla.

Garantía

En todos los países rigen las condiciones de garantía establecidas por nuestra empresa distribuidora. Las averías del aparato serán subsanadas gratuitamente dentro del periodo de garantía, siempre que se deban a defectos de material o de fabricación. En un caso de garantía, le rogamos que se dirija con el comprobante de compra al distribuidor donde adquirió el aparato o al servicio al cliente autorizado más próximo a su domicilio.

Accesorios y piezas de repuesto

⚠ Advertencia

Peligro de lesiones causados por un accesorio no apropiado. Utilizar sólo accesorios que estén permitidos para la presión de trabajo del aparato (véase "Datos técnicos").

- Sólo deben emplearse accesorios y piezas de repuesto originales o autorizados por el fabricante. Los accesorios y piezas de repuesto originales garantizan el funcionamiento seguro y sin averías del aparato.
- Podrá encontrar una selección de las piezas de repuesto usadas con más frecuencia al final de las instrucciones de uso.
- En el área de servicios de www.kaercher.com encontrará más información sobre piezas de repuesto.

Accesorios especiales

Accesorios	Nº referencia
Enrollador de mangueras	2.440-002.0
Contador de horas de servicio	2.851-066.0
Neumáticos resistentes a averías	2.851-067.0
Ruedas giratorias	2.851-042.0
Funcionamiento con una lanza de dos chorros	2.851-064.0
Filtro de agua con superficie filtrante ampliada.	2.851-065.0

Declaración de conformidad CE

Por la presente declaramos que la máquina designada a continuación cumple, tanto en lo que respecta a su diseño y tipo constructivo como a la versión puesta a la venta por nosotros, las normas básicas de seguridad y sobre la salud que figuran en las directivas comunitarias correspondientes. La presente declaración perderá su validez en caso de que se realicen modificaciones en la máquina sin nuestro consentimiento explícito.

Producto: Limpiadora a alta presión

Modelo: 1.367-xxx

Directivas comunitarias aplicables

2006/42/CE (+2009/127/CE)

2004/108/CE

2000/14/CE

Normas armonizadas aplicadas

EN 55014-1: 2006+A1: 2009+A2: 2011

EN 55014-2: 1997+A1: 2001+A2: 2008

EN 61000-3-2: 2006+A1: 2009+A2: 2009

EN 61000-3-11: 2000

EN 62233: 2008

HD 16/15, HD 20/15-4 Cage,

HD 25/15-4 Cage

EN 60335-1

EN 60335-2-79

Procedimiento de evaluación de la conformidad aplicado

2000/14/CE: Anexo V

Nivel de potencia acústica dB(A)

HD 16/15

Medido: 94

Garantizado: 96

HD 20/15-4 Cage

Medido: 95

Garantizado: 97

HD 25/15-4 Cage

Medido: 90

Garantizado: 93

Los abajo firmantes actúan con plenos poderes y con la debida autorización de la dirección de la empresa.



H. Jenner
CEO



S. Reiser
Head of Approbation

Persona autorizada para la documentación:

S. Reiser

Alfred Kärcher GmbH & Co. KG

Alfred-Kärcher-Str. 28 - 40

71364 Winnenden (Germany)

Tele.: +49 7195 14-0

Fax: +49 7195 14-2212

Winnenden, 2012/12/01

Datos técnicos

Modelo		HD 25/15-4	HD 20/15-4	HD 16/15-4
Toma de corriente				
Tensión	V	400	400	400
Tipo de corriente	Hz	3~50	3~50	3~50
Potencia conectada	kW	13	11,5	9,5
Fusible de red (inerte)	A	25	25	16
Impedancia de red máxima permitida	Ohm	(0,072+j0,045)	(0,072+j0,045)	(0,072+j0,045)
Categoría de protección		IPX5		
Conexión de agua				
Temperatura de entrada, máx.	°C	60	60	60
Velocidad de alimentación, mín.	l/h (l/min)	3000 (50)	2500 (42)	2000 (34)
Largo de la manguera de alimentación (mín.)	m	7,5	7,5	7,5
Diámetro de la manguera de alimentación (min)	pulgadas	3/4	3/4	3/4
Altura de aspiración desde el depósito abierto (20 °C)	m	0,5	0,5	0,5
Potencia y rendimiento				
Presión de trabajo	MPa (bar)	3...15 (30...150)	3...15 (30...150)	3...15 (30...150)
Presión máx. admisible	MPa (bar)	19,5 (195)	19,5 (195)	19,5 (195)
Caudal, agua	l/h (l/min)	2500 (41,67)	2000 (33,4)	1600 (26,7)
Tamaño de la boquilla	--	155	125	100
Fuerza de retroceso de la pistola pulverizadora manual	N	120	96	77
Combustibles				
Cantidad de aceite - bomba	l	1,3	1,3	1,3
Tipo de aceite - bomba		SAE 90	SAE 15W40	SAE 15W40
Medidas y pesos				
Longitud x anchura x altura	mm	957 x 686 x 1080		
Peso de funcionamiento típico	kg	119		
Presión de aire ruedas	MPa (bar)	0,20 (2,0)		
Valores calculados conforme a la norma EN 60355-2-79				
Valor de vibración mano-brazo				
Pistola pulverizadora manual	m/s ²	3,2	3,2	1,7
Lanza dosificadora	m/s ²	6,4	6,4	2,8
Inseguridad K	m/s ²	1	1	1
Nivel de presión acústica L _{pA}	dB(A)	76	80	79
Inseguridad K _{pA}	dB(A)	3	3	3
Nivel de potencia acústica L _{WA} + inseguridad K _{WA}	dB(A)	93	97	96

 Leia o manual de manual original antes de utilizar o seu aparelho. Proceda conforme as indicações no manual e guarde o manual para uma consulta posterior ou para terceiros a quem possa vir a vender o aparelho.

- Antes de colocar em funcionamento pela primeira vez é imprescindível ler atentamente as indicações de segurança n.º 5.951-949.0!
- No caso de danos provocados pelo transporte, informe imediatamente o revededor.
- Verifique o conteúdo da embalagem a respeito de acessórios não incluídos ou danos.

Índice

Proteção do meio-ambiente	PT	... 1
Símbolos no Manual de Instruções	PT	... 1
Utilização conforme o fim a que se destina a máquina	PT	... 2
Elementos do aparelho	PT	... 2
Símbolos no aparelho	PT	... 2
Avisos de segurança	PT	... 3
Equipamento de segurança	PT	... 3
Colocação em funcionamento	PT	... 4
Manuseamento	PT	... 5
Transporte	PT	... 7
Armazenamento do aparelho	PT	... 8
Conservação e manutenção	PT	... 8
Ajuda em caso de avarias	PT	... 9
Garantia	PT	... 10
Acessórios e peças sobressalentes	PT	... 10
Declaração de conformidade CE	PT	... 11
Dados técnicos	PT	... 12

Proteção do meio-ambiente



Os materiais da embalagem são recicláveis. Não coloque as embalagens no lixo doméstico, envie-as para uma unidade de reciclagem.



Os aparelhos velhos contêm materiais preciosos e recicláveis e deverão ser reutilizados. Baterias, óleo e produtos similares não podem ser deitados fora ao meio ambiente. Por isso, elimine os aparelhos velhos através de sistemas de recolha de lixo adequados.

Por favor, não deposite o óleo de motor, o gasóleo ou a gasolina no ambiente. Proteja o solo e elimine óleo velho sem prejudicar o ambiente.

Avisos sobre os ingredientes (REACH)
 Informações actuais sobre os ingredientes podem ser encontradas em:
www.kaercher.com/REACH

Símbolos no Manual de Instruções

Perigo

Para um perigo eminente que pode conduzir a graves ferimentos ou à morte.

Advertência

Para uma possível situação perigosa que pode conduzir a graves ferimentos ou à morte.

Atenção

Para uma possível situação perigosa que pode conduzir a ferimentos leves ou danos materiais.

Utilização conforme o fim a que se destina a máquina

Utilize esta máquina de limpeza a alta pressão exclusivamente:

- para a limpeza de máquinas, veículos, construções e ferramentas.
- com os acessórios e peças sobressalentes autorizados pela Kärcher.

Elementos do aparelho

Figuras (veja página 2)

- 1 Pistola de injeção manual
- 2 Alavanca da pistola pulverizadora manual
- 3 Bloqueio de segurança
- 4 Acoplamento rotativo (excepto no HD 16/15-4 Cage)
- 5 Mangueira de alta pressão
- 6 Contador das horas de serviço (opção)
- 7 Depósito para lanças
- 8 Alavanca de avanço
- 9 Suporte de mangueira/cabo
- 10 Interruptor da máquina
- 11 Bujão
- 12 Lâmpada de controlo do estado operativo / avaria
- 13 Cabo de ligação à rede com ficha
- 14 Bocal de enchimento de óleo (depósito do óleo em HD 25/15-4)
- 15 Ligação da água com filtro
- 16 Regulação de pressão/débito
- 17 Compartimento acessórios
- 18 Parafuso de descarga de óleo
- 19 Indicador do nível de óleo
- 20 Ligação de alta pressão
- 21 Manómetro
- 22 Tirante para transporte por grua
- 23 Bocal de alta potência com porca de capa
- 24 Lança
- 25 Regulador rotativo de servopressão

Identificação da cor

- Os elementos de comando para o processo de limpeza são amarelos.
- Os elementos de comando para a manutenção e o serviço são cinza claros.

Símbolos no aparelho



Os jactos de alta pressão podem ser perigosos em caso de uso incorrecto. O jacto não deve ser dirigido contra pessoas, animais, equipamento eléctrico activo ou contra o próprio aparelho.

Perigo de danos causados pelo congelamento de água! Durante o Inverno, guardar o aparelho numa zona aquecida ou esvaziar totalmente a água.

De acordo com as prescrições em vigor o aparelho nunca pode ser ligado à rede de água potável sem separador de sistema. Deve-se utilizar um separador de sistema adequado da firma KÄRCHER ou, alternativamente, um separador de sistema segundo EN 12729 tipo BA. A água que tenha entrado no separador de sistema é considerada imprópria para consumo.

Atenção

Ligar o separador de sistema sempre à alimentação da água e nunca directamente ao aparelho!



Avisos de segurança

⚠ Perigo

Perigo de lesões!

- Utilize exclusivamente mangueiras de alta pressão originais.
- A mangueira de alta pressão e o dispositivo de injeção têm que ser adequados para a máxima pressão de serviço admissível referenciada nos dados técnicos.

- Evitar o contacto com produtos químicos.
- Controlar, diariamente, a mangueira de alta pressão.

Mangueiras com vincos não devem ser utilizadas.

Se for visível o reforço exterior de arame, a mangueira de alta pressão não pode ser utilizada.

- Mangueiras de alta pressão com as roscas danificadas não podem ser utilizadas.
- Colocar a mangueira de alta pressão de modo que esta não possa ser pisada.
- Uma mangueira que tenha sido pisada, dobrada ou que tenha sofrido choques, não deve ser utilizada, mesmo que não sejam visíveis quaisquer danos.
- Guardar a mangueira de alta pressão de modo que não fique sujeita a quaisquer esforços mecânicos.

Equipamento de segurança

Os dispositivos de segurança destinam-se a proteger o utilizador e não devem, por isso, ser anulados ou evitado o seu funcionamento.

Interruptor da máquina

Serve para evitar que a máquina seja ligada acidentalmente. Desligue-o durante pausas e ao terminar os trabalhos.

Bloqueio de segurança

O bloqueio de segurança na pistola pulverizadora manual impede uma ligação acidental da máquina.

Válvula de descarga com interruptor de pressão

- Na redução do caudal de água, com o regulador de pressão e de débito, a válvula de descarga abre e uma parte da água retorna para o lado de aspiração da bomba.
- Se a pistola pulverizadora for fechada, a válvula de descarga abre e toda a quantidade de água é reconduzida para o lado de aspiração da bomba. O interruptor de pressão, na válvula de descarga, transmite um sinal ao comando que desliga a bomba passados cerca de 30 segundos de funcionamento por inércia (excepto HD 16/15-4).
- Se a pistola manual for novamente aberta, o interruptor de pressão (manométrico) na cabeça do cilindro liga igualmente a bomba.

A válvula de descarga e o interruptor de pressão foram ajustados e selados de fábrica. A regulação só pode ser efectuada pelo serviço de assistência técnica.

Protecção de falha da fase

A protecção de falha da fase interrompe o circuito eléctrico se uma fase ficar isenta de tensão.

Contacto de protecção de enrolamento

O contacto de protecção contra enrolamento no motor, do accionamento da bomba, desliga o motor em caso de uma sobrecarga térmica.

Válvula de segurança

A válvula de segurança abre com a avaria do interruptor de pressão. Esta válvula foi ajustada e lacrada de fábrica. O ajuste não pode ser modificado.

Colocação em funcionamento

⚠ Perigo

Perigo de lesões! O aparelho, os tubos, a mangueira de alta pressão e os acoplamentos têm que se encontrar em estado impecável. Se tiver dúvidas quanto ao bom estado do aparelho não o utilize.

Verificar o nível do óleo

- Cortar a ponta da tampa do depósito de óleo (HD 25/15-4).
- Controlar o nível de óleo da bomba de alta pressão.
O nível do óleo deve situar-se a metade do indicador do nível do óleo.
- Em caso de necessidade adicionar óleo (ver dados técnicos).

Montar a alavanca de avanço

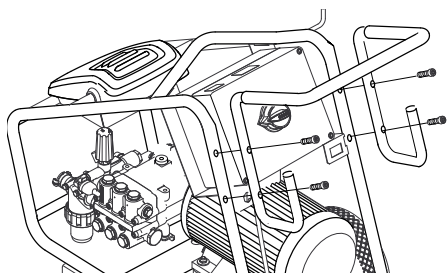

Fixar a alavanca de avanço com os 4 parafusos incluídos no fornecimento.

Montar os acessórios

⚠ Advertência

Perigo de ferimentos devido a acessórios inadequados. Utilizar apenas acessórios que tenham sido homologados para a pressão de serviço do aparelho (ver "Dados técnicos").

Montar os acessórios apenas com o aparelho desligado.

- Montar o acoplamento rotativo para a ligação da mangueira de alta pressão na pistola.
(excepto no HD 16/15-4 Cage)
- Ligar a mangueira de alta pressão com a lança e a pistola pulverizadora manual.

- Apertar manualmente a união roscada da lança.
- Inserir o bico de alta pressão na porca de capa.
- Monte a porca de capa e aperte-a bem.
- Ligar a mangueira de alta pressão na ligação de alta pressão do aparelho.

Alimentação eléctrica

- Valores de conexão, vide dados técnicos.
- A ligação eléctrica tem que ser feita por um electricista credenciado e tem que corresponder a IEC 60364-1.

⚠ Advertência

A impedância de rede máx. permitida no ponto de conexão eléctrica (vide dados técnicos) não pode ser excedida. Em caso de dúvidas sobre a impedância de rede existente no seu ponto de conexão, deve entrar em contacto com a empresa de fornecimento de energia.

⚠ Perigo

- Verificar se a tensão indicada na placa de características corresponde à tensão da fonte de alimentação.
- Os cabos de extensão não apropriados podem ser perigosos. Utilize ao ar livre unicamente cabos de extensão com uma secção transversal suficiente e devidamente homologados e marcados:
1 - 10 m: 4 mm²
10 - 30 m: 6 mm²

Ligação de água

⚠ Advertência

Respeite as normas da companhia de abastecimento de água.

De acordo com as prescrições em vigor o aparelho nunca pode ser ligado à rede de água potável sem separador de sistema. Deve-se utilizar um separador de sistema adequado da firma KÄRCHER ou, alternativamente, um separador de sistema segundo EN 12729 tipo BA. A água que tenha entrado no separador de sistema é considerada imprópria para consumo.



Atenção

Ligar o separador de sistema sempre à ligação da água e nunca directamente ao aparelho!

Requisitos colocados à qualidade da água:

Parâmetros	Valor
Valor ph	6,5...9,5
Condutibilidade eléctrica	max. 2000 µS/cm
Hidrocarbonetos	< 0,01 mg/l
Cloreto	< 250 mg/l
Cálcio	< 200 mg/l
Dureza total	< 28 °dH
Ferro	< 0,2 mg/l
Manganésio	< 0,05 mg/l
Cobre	< 0,02 mg/l
Sulfato	< 240 mg/l
Cloro activo	< 0,1 mg/l
Livre de odores agressivos	

Para os valores de ligação veja a placa de características / dados técnicos.

- Utilize uma mangueira de fibra reforçada (não incluída no volume de fornecimento).
Diâmetro mínimo de 3/4".
- Ligar a mangueira à ligação da água do aparelho.
- Ligar a mangueira à torneira.

Aspirar água a partir do reservatório

⚠ Perigo

Nunca aspire água a partir de um tanque de água potável.

Esta máquina de lavar de alta pressão (equipada com os respectivos acessórios) é adequada para aspirar água superficial, p.ex. de bidões colectores de água de chuva ou de lagos de jardim (a altura máxima de aspiração é de 0,5 m).

⚠ Perigo

Nunca aspirar líquidos com teores de diluentes ou ácidos e dissolventes não diluídos! Trata-se de materiais como gasolina, diluentes de cores ou óleo combustível. A neblina de pulverização é altamente inflamável, explosiva e tóxica. Não utilizar acetona, ácidos e dissolventes não diluídos, dado que podem atacar os materiais utilizados no aparelho.

- A ligação de água padrão não é adequada para a operação de aspiração, sendo necessário utilizar para esses fins a mangueira de aspiração da Kärcher (diâmetro mínimo de 1 polegada) com filtro (acessório).

Purgar o ar do aparelho

- Abrir a admissão de água.
- Desenroscar o bocal.
- Accionar a alavanca da pistola pulverizadora manual.
- Ligar o aparelho e deixá-lo funcionar até que a água saia da lança, sem bolhas de ar.
- Desligar o aparelho e voltar a apertar o bocal.

Manuseamento

⚠ Perigo

- Perigo de lesões! Nunca utilizar o aparelho sem a lança montada. Verificar sempre a fixação correcta da lança, antes de utilizar o aparelho. As uniões roscadas da lança têm que ser fixadas manualmente.
- Na utilização do aparelho em zonas de perigo (p. ex. bombas de gasolina), deverão ser observadas as respectivas normas de segurança.
- Colocar o aparelho sobre uma base sólida e plana.

Atenção

Limpar motores somente em locais onde existem colectores de óleo (protecção do ambiente).

Ligar a máquina

- Abrir a admissão de água.
- Ligar a ficha de rede.
- Colocar o selector na posição "I".
- Pressionar o dispositivo de bloqueio de segurança na pistola pulverizadora manual para o desbloquear.
- Accionar a alavanca da pistola pulverizadora manual.

Funcionamento a alta pressão

⚠ Perigo

Uma utilização mais prolongada do aparelho pode causar problemas de circulação do sangue nas mãos.

Não é possível determinar, de um modo geral, um limite de tempo para a utilização da máquina porque depende de vários factores:

- Predisposição para perturbações circulatorias (frequentemente dedos frios, dedos formigando).
- Temperatura ambiente baixa. Usar luvas quentes para proteger as mãos.
- Apertando com força inibe-se o fluxo sanguíneo.
- Recomenda-se fazer pausas de vez em quando.

Se o aparelho for utilizado regularmente e por muito tempo e se os sintomas ocorrerem frequentemente (por exemplo dedos formigando ou dedos frios), recomendamos que consulte o seu médico a respeito.

⚠ Advertência

Devido ao jacto que sai do bico de alta pressão uma força de recuo age sobre a pistola manual. Colocar a máquina numa posição segura e segurar bem com as duas mãos a pistola manual e a lança.

O aparelho está equipado com os seguintes bocais:

- Bocal de alta potência, ângulo de 25° do jacto
- Bocal de rotor

Bocal de alta potência

- Para os trabalhos de limpeza mais frequentes

Bocal de rotor

- Para sujidade persistente

Ajustar a pressão de serviço e o débito

⚠ Perigo

Durante o ajuste da regulação da pressão e do caudal, deve ter-se em atenção que a união roscada da lança não se solte.

A pressão de trabalho e o débito podem ser ajustados na unidade da bomba ou na pistola pulverizadora manual.

Uma redução da pressão/débito não pode ser efectuada simultaneamente nos dois reguladores. Assim sendo é obrigatório cumprir os seguintes métodos de procedimento:

Regulação da pressão/débito na unidade da bomba

- Ajustar a regulação da pressão/débito na pistola pulverizadora na pressão de trabalho máxima e débito (+).
- Ajustar a pressão de trabalho e o débito através da revolução do regulador de débito/pressão na unidade da bomba. A pressão de trabalho pode ser lida no respectivo manómetro.
- Puxar a alavanca da pistola pulverizadora.

Regulação da pressão/débito na pistola pulverizadora manual

- Ajustar a regulação da pressão/débito na unidade da bomba, através de revoluções no sentido dos ponteiros do relógio, para a pressão de trabalho/ débito máximo.
- Ajustar a pressão de trabalho e o débito através da revolução do regulador de débito/pressão na pistola pulverizadora manual (+/-).
- Puxar a alavanca da pistola pulverizadora.

Interromper o funcionamento

- Soltar a alavanca da pistola pulverizadora manual.
O aparelho desliga passados 30 segundos.
- Proteger a alavanca da pistola de injeção manual com o entalhe de segurança.
- Depositar a pistola manual, incluindo a lança, no suporte.

Terminar o funcionamento

- Depois do aparelho ter funcionado com água salgada (água do mar) passar o aparelho, no mínimo, durante 2—3 minutos por água da rede, mantendo a pistola pulverizadora manual aberta.
- Soltar a alavanca da pistola pulverizadora manual.
- Colocar o selector na posição "0".
- Fechar a alimentação de água.
- Accionar a pistola manual até a máquina ficar sem pressão.
- Proteger a alavanca da pistola de injeção manual com o entalhe de segurança.
- Desenroscar a mangueira de admissão da água do aparelho.
- Desligue a ficha da tomada.
- Arrumar o cabo de ligação à rede, a mangueira de alta pressão e os acessórios no aparelho.

Protecção contra o congelamento

⚠ **Advertência**

Perigo de danos! Água congelada dentro do aparelho pode danificar alguns dos seus componentes.

Durante o inverno, guardar o aparelho numa zona aquecida ou esvaziar totalmente a água. No caso de longas interrupções de funcionamento, recomenda-se a passagem do líquido anticongelante por dentro do aparelho.

Escoar a água

- Desmontar a mangueira de alimentação de água e a mangueira de alta pressão.
- Soprar o aparelho com ar comprimido.

Enxaguar a máquina com anti-congelante

Aviso

Respeitar as instruções de manipulação do fabricante do anticongelante.

- Bombear um líquido anticongelante comum pelo aparelho.

Desse modo, obtém-se assim uma protecção contra corrosão.

Transporte

Atenção

Perigo de ferimentos e de danos! Ter atenção ao peso do aparelho durante o transporte.

Condução

- Pressionar a alavanca de avanço para baixo e empurrar o aparelho.

Transporte por grua

- Fixar o dispositivo de elevação no centro do tirante para o carregamento por grua.

⚠ **Perigo**

Perigo de lesões através do aparelho em queda.

- *Ter atenção às prescrições locais de prevenção de acidentes e aos avisos de segurança.*
- *Antes de cada transporte com a grua deve-se verificar o dispositivo para o transporte por grua quanto a possíveis danos.*
- *Antes de cada transporte com uma grua deve-se controlar o bom estado da talha e dos mecanismos de elevação.*
- *Levantar o aparelho apenas neste dispositivo para o transporte por grua.*
- *Não utilizar quaisquer correntes de fixação.*

- *Proteger o dispositivo de elevação contra um desengate inadvertido da carga.*
- *Retirar a lança com pistola pulverizadora manual e objectos soltos antes do transporte da grua.*
- *Não transportar quaisquer objectos no aparelho, durante o processo de suspensão.*
- *O aparelho só pode ser transportado com o guindaste, por pessoas que estejam devidamente instruídas para o comando do guindaste.*
- *Não permanecer debaixo da carga.*
- *Certificar-se de que não se encontram pessoas na área de perigo do guindaste.*
- *Não deixar o aparelho suspenso no guindaste sem supervisão.*

Transporte em veículos

Durante o transporte em veículos, proteger o aparelho contra deslizos e tombamentos, de acordo com as directivas em vigor.

Armazenamento do aparelho

Atenção

Perigo de ferimentos e de danos! Ter atenção ao peso do aparelho durante o armazenamento.

Este aparelho só pode ser armazenado em espaços fechados e cobertos.

Conservação e manutenção

⚠ Advertência

Retirar a ficha de rede antes de todos os trabalhos de manutenção e de conservação.

Manutenção

Inspeção de Segurança /Contrato de Manutenção

Pode acordar com o seu Agente vendedor, uma inspeção regular de segurança ou assinar um contracto de manutenção. Por favor, peça informações sobre este tema.

Antes de cada serviço

- Controlar o cabo de rede.
O cabo de rede não pode estar danificado (perigo de choque eléctrico). Um cabo de rede danificado tem que ser imediatamente substituído pelo serviço de pós-venda autorizado ou por um electricista credenciado.
- Controlar a mangueira de alta pressão quanto a eventuais danos (perigo de re-ventamento).
Substituir imediatamente uma mangueira de alta pressão danificada.
- Controlar o nível do óleo da bomba de alta pressão no indicador do nível do óleo.
Se o óleo apresentar aspecto leitoso (água misturada com o óleo) peça a imediata intervenção do serviço de pós-venda.
- Verificar a estanquidade do aparelho (bomba).
É permitida uma fuga de 3 gotas de água por minuto que podem aparecer na parte de baixo do aparelho. Se a fuga for maior, deverá pedir a intervenção dos Serviços Técnicos.

Semanalmente

- Limpar o filtro na ligação da água.
- Controlar a pressão do ar dos pneumáticos (ver "Dados técnicos").

Anualmente ou após 500 horas de serviço

Mudar o óleo da bomba de alta pressão.

Mudança do óleo

- Para saber qual o tipo de óleo e o volume de enchimento, consulte os "Dados técnicos".
- Desenroscar o parafuso de descarga da água.
- Recolher o óleo num recipiente colector.
- Apertar o parafuso de descarga de óleo.
- Encher o novo óleo lentamente até metade do indicador do nível do óleo.

Aviso

Tenha cuidado para que as bolhas de ar possam sair.

Ajuda em caso de avarias

Com a ajuda da seguinte tabela sinóptica, você mesmo pode eliminar pequenas avarias.

Em caso de dúvida contacte o serviço de assistência técnica autorizado.

Perigo de lesão

Antes de efetuar trabalhos de conservação e manutenção, desligar o aparelho e tirar a ficha de rede.

Advertência

Os trabalhos de reparação e trabalhos em componentes eléctricos só devem ser executados pelo Serviço de Assistência Técnica autorizado.

Lâmpada de controlo

A lâmpada de controlo indica os estados operativos (verde) e avarias (vermelho).

Repor:

- Colocar o selector na posição "0".
- Esperar brevemente.
- Colocar o selector na posição "I".

Indicação do estado de operação

- Luz verde permanente:
 - Aparelho está operacional.
- Piscar uma vez verde:
 - Estado operacional expirou após 30 minutos.
 - O aparelho desligou após 30 minutos de funcionamento permanente (segurança no caso de ruptura de uma mangueira de alta pressão).

Indicação de avarias

- Luz vermelha permanente:
 - Avaria eléctrica no aparelho
- Desligue a ficha da tomada.
- Pedir a intervenção do serviço de pós-venda.
- Piscar uma vez vermelho:
 - Fuga no lado de alta pressão
- Controlar a mangueira de alta pressão, as ligações da mangueira e a pistola pulverizadora manual quanto a eventuais fugas.

- Piscar duas vezes vermelho:
 - Motor sobrecarregado/sobreaquecido
- Colocar o selector na posição "0".
- Deixar a máquina arrefecer.
- Colocar o selector na posição "I".
- Pressão de água demasiado baixa
- Assegurar uma pressão adequada da água.
- Piscar três vezes vermelho:
 - Avaria na alimentação de tensão
- Controlar a ligação de rede e os fusíveis de rede.
- Piscar quatro vezes vermelho:
 - Consumo de corrente demasiado elevado
- Pedir a intervenção do serviço de pós-venda.

A máquina não funciona

- Não há tensão de rede
- Verificar se a tensão indicada na placa de características coincide com a tensão da fonte de alimentação.
- Verificar o cabo de rede a respeito de danos.
- Lâmpada de controlo pisca verde
- O tempo de operacionalidade expirou. Desligar e voltar a ligar o aparelho.
- Disparo do dispositivo de protecção da falta de água (opção), devido à baixa pressão da água de alimentação.
A lâmpada de controlo "Falta de água" brilha.
- Controlar a pressão da água de alimentação, consultar valor mínimo nos "Dados Técnicos".
Para colocar novamente em funcionamento, posicionar o interruptor do aparelho na posição "0" e voltar a ligar.
- Sobreaquecimento/sobrecarga do motor resp., protecção de falha de fase ou o interruptor de protecção contra enrolamento dispararam
- Desligar o aparelho e deixá-lo arrefecer. Eliminar a causa da avaria. Ligar novamente o aparelho.

A máquina não gera pressão

- Bocal errado
- Verificar o tamanho correcto do bocal (ver "Dados técnicos").
- Bocal danificado.
- Limpar / substituir o bocal.
- Filtro com sujidade.
- Limpar o filtro na ligação da água.
Desaparafusar a carcaça do filtro, retirar o filtro, limpá-lo e inseri-lo novamente.
- Ar no sistema
- Eliminar o ar da máquina.
Desenroscar o bocal. Ligar o aparelho e deixá-lo funcionar até que a água saia da lança, sem bolhas de ar. Desligar o aparelho e voltar a apertar o bocal.
- Linhas de admissão (adutoras) da bomba com fugas ou entupidas
- Verificar a estanquidade ou entupimento de todas as ligações para a bomba.

Fuga na bomba de alta pressão

- É permitida uma fuga de 3 gotas de água por minuto que podem aparecer na parte de baixo do aparelho. Se a fuga for maior, deverá pedir a intervenção dos Serviços Técnicos.

Bomba de alta pressão com ruídos de pancadas

- Verificar a estanquidade ou entupimento de todas as ligações para a bomba de alta pressão.
- Eliminar o ar da máquina.
Desenroscar o bocal. Ligar o aparelho e deixá-lo funcionar até que a água saia da lança, sem bolhas de ar. Desligar o aparelho e voltar a apertar o bocal.

Garantia

Em cada país vigem as respectivas condições de garantia estabelecidas pelas nossas Empresas de Comercialização. Eventuais avarias no aparelho durante o período de garantia serão reparadas, sem encargos para o cliente, desde que se trate dum defeito de material ou de fabricação. Em caso de garantia, dirija-se, munido do documento de compra, ao seu revendedor ou ao Serviço Técnico mais próximo.

Acessórios e peças sobressalentes

Advertência

Perigo de ferimentos devido a acessórios inadequados. Utilizar apenas acessórios que tenham sido homologados para a pressão de serviço do aparelho (ver "Dados técnicos").

- Só devem ser utilizados acessórios e peças de reposição autorizados pelo fabricante do aparelho. Acessórios e Peças de Reposição Originais - fornecem a garantia para que o aparelho possa ser operado em segurança e isento de falhas.
- No final das instruções de Serviço encontra uma lista das peças de substituição mais necessárias.
- Para mais informações sobre peças sobressalentes, consulte na página www.kaercher.com o ponto dos serviços.

Acessórios especiais

Acessórios	Nº de encomenda
Carretel da mangueira	2.440-002.0
Contador das horas de serviço	2.851-066.0
Pneumáticos à prova de furos	2.851-067.0
Rolos de guia	2.851-042.0
Operação de lança de jacto secundário	2.851-064.0
Filtro de água com superfície filtrante ampliada.	2.851-065.0

Declaração de conformidade CE

Declaramos que a máquina a seguir designada corresponde às exigências de segurança e de saúde básicas estabelecidas nas Directivas CE por quanto concerne à sua concepção e ao tipo de construção assim como na versão lançada no mercado. Se houver qualquer modificação na máquina sem o nosso consentimento prévio, a presente declaração perderá a validade.

Produto: Lavadora de alta pressão

Tipo: 1.367-xxx

Respectivas Directrizes da CE

2006/42/CE (+2009/127/CE)

2004/108/CE

2000/14/CE

Normas harmonizadas aplicadas

EN 55014-1: 2006+A1: 2009+A2: 2011

EN 55014-2: 1997+A1: 2001+A2: 2008

EN 61000-3-2: 2006+A1: 2009+A2: 2009

EN 61000-3-11: 2000

EN 62233: 2008

HD 16/15, HD 20/15-4 Cage,

HD 25/15-4 Cage

EN 60335-1

EN 60335-2-79

Processo aplicado de avaliação de conformidade

2000/14/CE: Anexo V

Nível de potência acústica dB(A)

HD 16/15

Medido: 94

Garantido: 96

HD 20/15-4 Cage

Medido: 95

Garantido: 97

HD 25/15-4 Cage

Medido: 90

Garantido: 93

Os abaixo assinados têm procuração para agirem e representarem a gerência.



H. Jenner
CEO



S. Reiser
Head of Approbation

Responsável pela documentação:

S. Reiser

Alfred Kärcher GmbH & Co. KG

Alfred-Kärcher-Str. 28 - 40

71364 Winnenden (Germany)



Tel.: +49 7195 14-0

Fax: +49 7195 14-2212

Winnenden, 2012/12/01

Dados técnicos

Tipo		HD 25/15-4	HD 20/15-4	HD 16/15-4
Conexão eléctrica				
Tensão	V	400	400	400
Tipo de corrente	Hz	3~50	3~50	3~50
Potência da ligação	kW	13	11,5	9,5
Protecção de rede (de acção lenta)	A	25	25	16
Impedância da rede máx. permitida	Ohm	(0,072+j0,045)	(0,072+j0,045)	(0,072+j0,045)
Tipo de protecção		IPX5		
Conexão de água				
Temperatura de admissão, máx.	°C	60	60	60
Quantidade de admissão, mín.	l/h (l/min)	3000 (50)	2500 (42)	2000 (34)
Comprimento da mangueira de admissão (mín.)	m	7,5	7,5	7,5
Diâmetro da mangueira de admissão da água (mín.)	Polegada	3/4	3/4	3/4
Altura de aspiração dum recipiente aberto (20 °C).	m	0,5	0,5	0,5
Dados relativos à potência				
Pressão de serviço	MPa (bar)	3...15 (30...150)	3...15 (30...150)	3...15 (30...150)
Pressão máxima admissível	MPa (bar)	19,5 (195)	19,5 (195)	19,5 (195)
Débito, água	l/h (l/min)	2500 (41,67)	2000 (33,4)	1600 (26,7)
Tamanho do bocal	--	155	125	100
Força de recuo da pistola manual	N	120	96	77
Produtos de consumo				
Quantidade de óleo da bomba	l	1,3	1,3	1,3
Tipo de óleo - bomba		SAE 90	SAE 15W40	SAE 15W40
Medidas e pesos				
Comprimento x Largura x Altura	mm	957 x 686 x 1080		
Peso de funcionamento típico	kg	119		
Pressão do ar dos pneumáticos	MPa (bar)	0,20 (2,0)		
Valores obtidos segundo EN 60355-2-79				
Valor de vibração mão/braço				
Pistola pulverizadora manual	m/s ²	3,2	3,2	1,7
Lança	m/s ²	6,4	6,4	2,8
Insegurança K	m/s ²	1	1	1
Nível de pressão acústica L _{pA}	dB(A)	76	80	79
Insegurança K _{pA}	dB(A)	3	3	3
Nível de potência acústica L _{WA} + Insegurança K _{WA}	dB(A)	93	97	96



  Læs original brugsanvisning inden første brug, følg anvisningerne og opbevar vejledningen til senere efterlæsning eller til den næste ejer.

- Inden første ibrugtagelse skal betjeningsvejledningen og sikkerhedsanvisningerne nr. 5.951-949.0 læses!
- Ved transportskader skal forhandleren informeres omgående.
- Kontroller pakningens indhold for manglende tilbehør eller beskadigelser, når den pakkes ud.

Indholdsfortegnelse

Miljøbeskyttelse	DA . . . 1
Symbolerne i driftsvejledningen DA . . . 1	
Bestemmelsesmæssig, anvendelse	DA . . . 1
Maskinelementer	DA . . . 2
Symboler på maskinen	DA . . . 2
Sikkerhedsanvisninger	DA . . . 2
Sikkerhedsanordninger	DA . . . 3
Ibrugtagning	DA . . . 3
Betjening	DA . . . 5
Transport	DA . . . 6
Opbevaring af maskinen	DA . . . 7
Pleje og vedligeholdelse	DA . . . 7
Hjælp ved fejl	DA . . . 8
Garanti	DA . . . 9
Tilbehør og reservedele	DA . . . 9
EU-overensstemmelseserklæring	DA . . . 10
Tekniske data	DA . . . 11

Miljøbeskyttelse

	Emballagen kan genbruges. Smid ikke emballagen ud sammen med det almindelige husholdningsaffald, men aflever den til genbrug.
	Udtjente apparater indeholder værdifulde materialer, der kan og bør afleveres til genbrug. Batterier, olie og lignende stoffer er ødelæggende for miljøet. Aflever derfor udtjente apparater på en genbrugsstation eller lignende.

Motorolie, fyringsolie, diesel og benzin må ikke nå ind i miljøet. Beskyt jorden og sørg for en miljørigtig bortskaffe af affaldsolie.

Henvisninger til indholdsstoffer (REACH)

Aktuelle oplysninger til indholdsstoffer finder du på:

www.kaercher.com/REACH

Symbolerne i driftsvejledningen

Risiko

En umiddelbar truende fare, som kan føre til alvorlige personskader eller død.

Advarsel

En muligvis farlig situation, som kan føre til alvorlige personskader eller til død.

Forsigtig

En muligvis farlig situation, som kan føre til personskader eller til materialeskader.

Bestemmelsesmæssig, anvendelse

Højtryksrensere må udelukkende bruges til:

- rensning af maskiner, køretøjer, bygninger, værktøjer.
- med tilbehør og reservedele som blev godkendt af Kärcher.

Maskinelementer

Se figurerne på side 2

- 1 Håndsprøjtepestol
- 2 Håndsprøjtepestolens håndtag
- 3 Låsetap
- 4 Drejekobling
(ikke ved HD 16/15-4 Cage)
- 5 Højtryksslange
- 6 Driftstimetæller (option)
- 7 Strålerør-opbevaring
- 8 Bøjle
- 9 Slange-/kabelholder
- 10 Afbryder
- 11 Prop
- 12 Kontrollampe Funktionstilstand / Fejl
- 13 Netti-slutningskabel med stik
- 14 Olie påfyldningsstuds (oliebeholder ved HD 25/15-4)
- 15 Vandtilslutning med filter
- 16 Tryk-/mængderegulering
- 17 Rum til tilbehør
- 18 Olie-bortledningsskrue
- 19 Oliestandsmåler
- 20 Højtrykstilslutning
- 21 Manometer
- 22 Støtte til kranbelæsning
- 23 Powermundstykke med omløbermøtrik
- 24 Strålerør
- 25 Servo-Press-drejeregulator

Farvekodning

- Betjenings-elementer til rengøringsprocessen er bul.
- Betjenings-elementer til vedligeholdelse og service er lysegrå.

Symboler på maskinen



Højtryksstråler kan være farlige, hvis de ikke anvendes korrekt. Strålen må ikke rettes mod personer, dyr, tændt elektrisk udstyr eller mod højtryksrensere.

Fare for materiel skade på grund af frysende vand! Maskinen skal opbevares eller tømmes i et frostfrit rum om vinteren.

Ifølge de gældende love, må maskinen aldrig anvendes på drikkevandsnettet uden en tilbagemøbsventil. Der skal anvendes en velegnet tilbagemøbsventil fra KÄRCHER eller en alternativ tilbagemøbsventil ifølge EN 12729 type BA. Vand, som strømmer igennem en systemseparator, kan ikke drikkes.



Forsigtig

Systemadskiller skal altid kobles til vandforsyningen, ikke direkte til apparatet!

Sikkerhedsanvisninger

⚠ Risiko

Fysisk Risiko!

- Der bør kun bruges originale højtryksslanger.
- Højtryksslangen og sprøjteindretningen skal være egnet til den maksimale driftstryk som angives i de tekniske data.
- Undgå kontakt med kemikalier.
- Kontroller højtryksslangen dagligt. Knækkede slanger må ikke længere bruges.
Hvis det øverste trådlag er synligt, må højtryksslangen ikke længere bruges.
- Brug ingen højtryksslanger med beskadiget gevind.
- Højtryksslangen lægges således ned, at den ikke kan køres over.

- Brug ingen højtryksslange som blev kørt over, knækket eller udsat for stød, selvom skader ikke er synligt.
- Opbevar højtryksslangen således, at der ikke kan opstå mekaniske belastninger.

Sikkerhedsanordninger

Sikkerhedsanordningerne tjener brugerens beskyttelse og må ikke sættes ud af drift og deres funktion må ikke omgås.

Afbryder

Det forhindrer en tilfældig start af renseren. Ved pauser eller hvis arbejdet er afsluttet bør renseren afbrydes.

Låsetap

Låsetappen på pistolgrebet forhindrer utilsigtet tilkobling af højtryksrenseren.

Overstrømsventil med trykafbryder

- Ved reducere af vandmængden med tryk-/mængdereguleringen åbnes overstrømningsventilen og en del af vandet flyder tilbage til pumpe-sugesiden.
- Hvis håndsprøjetepistolen lukkes, åbnes overløbsventilen og den samlede vandmængde strømmer tilbage til pumpens sugeside. Trykafbryderen på overløbsventilen afgiver et signal til styringen som afbryder pumpen efter en efterløbstid på ca. 30 sekunder (ikke HD 16/15-4).
- Hvis sprøjetepistolen åbnes igen, tændes pumpen igen fra trykomstilleren på pumpens cylinderhovede.

Overstrømningsventilen og trykomstilleren er af fabrik indstillet og plomberet. Indstilling foretages udelukkende fra kundeservice.

Fasesvigtbeskyttelse

Fasesvigtbeskyttelsen afbryder strømkredsen hvis en fase er spændingsfrit.

Viklings-beskyttelseskontakt

Viklings-beskyttelseskontakten i pumpe-drevets motorvikling afbryder motoren i fald af en termisk oberbelastning.

Sikkerhedsventil

Ved en fejlfunktion af trykafbryderen åbnes sikkerhedsventilen. Denne ventil er indstillet af fabrik og plomberet. Indstillingerne må ikke ændres.

Ibrugtagning

⚠ Risiko

Fysisk Risiko! Maskinen, tilførselsledninger, højtryksslange og tilslutninger skal være i udmærket tilstand. Hvis maskinen ikke er i en fejlfri tilstand, må den ikke benyttes.

Kontroller oliestanden

- Spidsen på oliebeholderens dæksel skæres af (HD 25/14-4).
- Kontroller oliens påfyldningsstand på højtrykspumpen. Olieniveauet skal være i midten af oliestandsviseren.
- Ved behov skal olie påfyldes (se tekniske data).

Monter forskydningsbøjlen

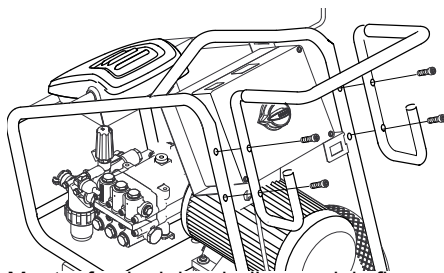

Monter forskydningsbøjlen med de fire vedlagte skruer.

Montering af tilbehør

⚠ Advarsel

Fare for personskader på grund af uegnet tilbehør. Der må kun bruges tilbehør, som er godkendt til maskinens arbejdsstryk (se "Tekniske data").

Tilbehør må kun monteres hvis maskinen er afbrudt.

- Monter drejekoblingen for tilslutningen af højtryksslangen på pistolen. (ikke ved HD 16/15-4 Cage)
- Forbind højtryksslangen og strålerøret med håndsprøjtepistolen.
- Stram strålerørets forskrunding med hånden.
- Højtryksdysen sættes ind i omløbermøtrik.
- Omløbermøtrik monteres og trækkes fast.
- Monter højtryksslangen på maskinens højtrykstilslutning.

Strømforsyning

- Tilslutningsværdier, se venligst tekniske data.
- El-tilslutningen skal gennemføres af en el-installatør og svare til IEC 60364-1.

⚠ Advarsel

Den maksimale tilladelige netimpedans ved el-tilslutningspunktet (se tekniske data) må ikke overskrides.

Hvis der er tvivl om netimpedansen af tilslutningspunktet, kontakt venligst energiforsyningsvirksomheden.

⚠ Risiko

- Kontroller, om den angivne spænding på typeskiltet stemmer overens med strømkildens spænding.
- Uegnede forlængerledninger kan være farlige. Benyt ved udendørs brug udelukkende hertil godkendte og mærkede forlængerledninger med et tilstrækkeligt stort ledningstværsnit:

1 - 10 m: 4 mm²

10 - 30 m: 6 mm²

Vandtilslutning

⚠ Advarsel

Læg mærke til vandforsyningselskabets regler.

Ifølge de gældende love, må maskinen aldrig anvendes på drikkevandsnettet uden en tilbageløbsventil. Der skal anvendes en velegnet tilbageløbsventil fra KÄRCHER eller en alternativ tilbageløbsventil ifølge EN 12729 type BA. Vand, som strømmer igennem en systemseparator, kan ikke drikkes.



Forsigtig

Systemadskiller skal altid kobles til vandforsyningen, ikke direkte til apparatet!

Krav til vandets kvalitet:

Parameter	Værdi
ph-værdi	6,5...9,5
elektrisk ledningsevne	max. 2000 µS/cm
Kulbrinter	< 0,01 mg/l
Klorid	< 250 mg/l
Calcium	< 200 mg/l
Total hårdhed	< 28 °dH
Jern	< 0,2 mg/l
Mangan	< 0,05 mg/l
Kobber	< 0,02 mg/l
Sulfat	< 240 mg/l
Aktivklor	< 0,1 mg/l
fri for dårlige lugter	

Se typeskilt/tekniske data for tilslutningsværdier

- Brug en vævforstærket slange (ikke med i leveringen). Diameter min. 3/4".
- Tilslut slangen på maskinens vandtilslutning.
- Tilslut slangen til vandhanen.

Indsug vand fra beholderen

⚠ Risiko

Du må aldrig indsuge vand fra en drikkevandsbeholder.

Denne højtryksrenser er med det rigtige tilbehør egnet til opsugning af overfladevand, f.eks. fra regntønder eller bassiner (opsugningsniveau maks. 0,5 m)

⚠ Risiko

Opsug aldrig opløsningsmiddelholdige væsker eller ufortyndede syrer og opløsningsmidler! Herunder hører f.eks. benzin, farvefortynder og fyringsolie. Sprøjtetågen er meget let antændelig, eksplosiv og giftig. Undgå brug af acetone, ufortyndede syrer og opløsningsmidler, da disse angriber de materialer, højtryksrenseren er lavet af.

→ Standard-vandtilslutningen er ikke egnet til sugedrift, brug derfor en Kärcher-sugeslange (diameter mindst 1 tomme) med filter (tilbehør).

Maskinen skal afluftes

- Åbn for vandtilløbet.
- Skru mundstykket af.
- Brug Håndsprøjtistolens arm.
- Tænd for maskinen og lad den køre så længe indtil vandet løber boblefrit ud af strålerøret.
- Sluk for maskinen og skru dysen på igen.

Betjening

⚠ Risiko

- *Fysisk Risiko! Maskinen må aldrig bruges uden monteret strålerør. Kontroller, om strålerøret sidder fast før hver brug. Strålerørets forskrining skal være håndspændt.*
- *Overhold de gældende sikkerhedsforskrifter ved anvendelse af højtryksrenseren i fareområder (f.eks. tankstationer).*
- *Stil maskinen på en fast bund.*

Forsigtig

Rengør motoren kun på steder med tilsvarende olieudskillere (miljøbeskyttelse).

Tænd for maskinen

- Åbn for vandtilløbet.
- Sæt netstikket i.
- Sæt hovedafbryderen på "I".
- Åbn sikkerhedslåsen på håndsprøjtistolens ved at trykke den.
- Brug Håndsprøjtistolens arm.

Drift med højtryk

⚠ Risiko

Hvis maskinen bruges over et længere tidsrum, kan det kompromittere hændernes blodtilførsel på grund af vibrationerne.

En generel gyldig varighed for brugen kan ikke fastlægges fordi det er afhængig af flere faktorer:

- Personligt anlæg for en dårlig blodtilførsel (ofte kolde finger, kriblen i fingerne).
- Lave temperaturer. Du bør bære handsker til beskyttelse.
- Et hårdt greb har en dårlig indflydelse på blodtilførslen.
- Et uafbrudt drift er dårligere end et drift som afbrydes ind imellem med pauser.

Ved regelmæssigt og lanvarig brug af apparatet og ved gentagende fremkaldelse af de tilsvarende symptomer (f.eks. kriblen i fingerne, kolde finger), anbefaler vi at konsultere en læge.

⚠ Advarsel

Pga. den vandstråle, der kommer ud af højtryksdysen, stodes pistolgrebet bagud. Sørg for at stå godt og hold godt fast i pistolgrebet og strålerøret med begge hænder.

Maskinen er udstyret med følgende mundstykker:

- Powermundstykke, 25° strålevinkel
- Rotormundstykke

Powermundstykke

- Til de mest almindelige rengøringsopgaver.

Rotormundstykke

- Til svære tilsmudsinger

Arbejdstryk og kapacitet stilles ind

⚠ Risiko

Ved indstilling af tryk-/mængdereguleringen skal der holdes øje med, at strålerørets forskrning ikke løsnes.

Arbejdstrykket og kapaciteten kan enten indstilles på pumpeenheden eller på håndsprøjtepipstolen.

En tryk-/mængderegulering må ikke indstilles på begge regulatorer samtidigt. Derfor skal følgende fremgangsmåde tvingende overholdes:

Tryk-/mængdereguleringen på pumpeenheden.

→ Indstille tryk-/mængdereguleringen på håndsprøjtepipstolen på maksimalt arbejdstryk og kapacitet (+).

→ Indstil arbejdstryk og kapacitet ved at dreje tryk-/mængdereguleringen på pumpeenheden.

Arbejdstrykken kan afæses på manometeret.

→ Træk håndsprøjtepipstolens arm.

Tryk-/mængdereguleringen på håndsprøjtepipstolen.

→ Indstille tryk-/mængdereguleringen på pumpeenheden på maksimalt arbejdstryk og kapacitet ved at dreje med uret.

→ Indstille arbejdstryk og kapacitet ved at dreje tryk-/mængdereguleringen på håndsprøjtepipstolen (+/-).

→ Træk håndsprøjtepipstolens arm.

Afbrydelse af driften

→ Slip pistolgrebets håndtag.

Maskinen afbrydes efter 30 sekunder.

→ Sørg for at sikre pistolgrebet med låsekærven.

→ Sprøjtepipstol inkl. stålør stilles fra i strålerørholderen.

Efter brug

→ Efter drift med saltholdigt vand (havvand) skal maskinen spoles med ferskvand i mindst 2-3 minutter med åbnet håndsprøjtepipstol.

→ Slip pistolgrebets håndtag.

→ Hovedafbryderen sættes på "0".

→ Luk vandtilførslen.

→ Betjen sprøjtepipstolen indtil maskinen er fri for tryk.

→ Sørg for at sikre pistolgrebet med låsekærven.

→ Skru vantilløbsslangen fra maskinen.

→ Træk netstikket ud.

→ Anbring netttilslutningskablet, højtryksslangen og tilbehøret på maskinen.

Frostbeskyttelse

⚠ Advarsel

Risiko for beskadigelse. Frosnet vand i maskinen kan ødelægge maskinens parter.

Renseren skal opbevares i et frostfrit rum om vinteren. Ved længere driftspauser anbefales det at pumpe frostbeskyttelsesmiddel igennem maskinen.

Vand afledes.

→ Vandtilførselsslangen og højtryksslangen skrues fra.

→ Blæs maskinen ren med trykluft.

Maskinen skyldes grundigt med frostvæske

OBS

Tag hensyn til frostvæskefabrikantens instruktioner.

→ Pump almindeligt frostbeskyttelsesmiddel igennem maskinen.

Herved opnår man også en vis beskyttelse imod rust.

Transport

Forsigtig

Fare for person- og materialeskader! Hold øje med maskinens vægt ved transporten.

Kørsel

- Tryk skubbebøjlen nedad og skub maskinen.

Krantransport

- Befæst løfteanordningen i midten af støtten til kranbelæsning.

⚠ Risiko

Fare for personskader hvis maskinen vælter.

- Tag hensyn til de lokale forskrifter og sikkerhedsanvisninger til forebyggelse af ulykker.
- Inden hver krantransport skal støtten til kranbelæsning kontrolleres for skader.
- Før hver krantransport skal hejeværktøjet kontrolleres for skader.
- Maskinen må kun løftes på støtten til kranbelæsning.
- Brug ingen anslagskæder.
- Løfteanordningen skal sikres imod utilsigtet udhængning af lasten.
- Før krantransporten skal håndsprøjtepistolen og løse genstande fjernes.
- Under løftningen må der ikke transporteres genstande på maskinen.
- Maskinen må kun transporteres med kranen af personer, som er trænet i kranens betjening.
- Personer må ikke stå under lasterne.
- Hold øje med at der ikke befinder sig personer i kranens fareområde.
- Maskinen må ikke hænge på kranen uden opsyn.

Transport i køretøjer

Ved transport i biler skal renseren fastspændes i.h.t. gældende love.

Opbevaring af maskinen

Forsigtig

Fare for person- og materialeskader! Hold øje med maskinens vægt ved opbevaring. Denne maskine må kun opbevares inden-dørs.

Pleje og vedligeholdelse

⚠ Advarsel

Træk netstikket ud inden vedligeholdelses- og rengøringsarbejder.

Vedligeholdelse

Sikkerhedsinspektion/ servicekontrakt

De kan aftale en regelmæssig sikkerhedsinspektion med deres forhandler eller aftale en servicekontrakt.

Søg rådgivning.

Før hver brug

- Kontroller nettilslutningskablet.
Nettilslutningskablet må ikke beskadiges (fare for elektrisk stød). Et beskadiget nettilslutningskabel skal omgående udskiftes af den autoriserede kundeservice eller en faguddannet elektriker.
- Højtryksslangen skal kontrolleres med hensyn til skader (bristefare).
Udskift beskadigede højtryksslanger med det samme.
- Kontroller oliestanden på højtrykspumpens oliestandsviser.
Kontakt kundeservice omgående ved mælkeagtig olie (vand i olien).
- Kontroller maskinen (pumpen) med hensyn på tæthed.
3 vanddråber per minut er tilladt og kan udtræde på maskinens bund. Ved stærkere utæthed kontakt kundeservice.

En gang om ugen

- Rens filteret på vandtilslutningen.
- Kontroller hjulenes lufttryk (se "Tekniske data").

En gang om året eller efter 500 driftstimer
Udskift højtrykspumpens olie.

Olieskift

- Olietype påfyldningsmængde se "Tekniske data".
- Skru oliefortledningsskruen ud.
- Tøm olien i opsamlingsbeholderen.
- Skru olieaftapningsskruen i.
- Påfyld nyt olie langsomt op til midten af oliestandsindikatoren.

OBS

Luftblærer skal være i stand til at undslippe.

Hjælp ved fejl

Ved hjælp af denne oversigt kan De selv afhjælpe mindre fejl.

Kontakt den autoriserede kundeservice i tvivlstilfælde.

⚠ **Risiko for tilskadekomst!**

Sluk for højtryksrenseren og træk altid netstikket ud før pleje- og vedligeholdelsearbejde.

⚠ **Advarsel**

Reparationsarbejder og arbejder på elektriske komponenter skal altid udføres af autoriserede servicefolk.

Kontrollampe

Kontrollampen viser driftstilstande (grøn) og fejl (rød).

Tilbagesætte:

- ➔ Hovedafbryderen sættes på "0".
- ➔ Vent et øjeblik.
- ➔ Sæt hovedafbryderen på "I".

Driftstilstandsdisplay

- Konstant grønt lys:
 - Maskinen er klar til drift.
- 1x blink grøn:
 - Startklartilstanden afløbet efter 30 minutter.
- Maskinen blev afbrudt efter 30 minutter konstant drift (sikkerhed ved bristet højtryksslange).

Fejlvisning

- Konstant rødt lys:
 - Elektrisk fejl i maskinen
 - ➔ Træk netstikket ud.
 - ➔ Kontakt kundeservice.
- 1x blink rødt:
 - Højtrykssiden utæt
 - ➔ Kontroller højtryksslangen, slangeforbindelserne og håndsprøjetipistolen med hensyn til tæthed.
- 2x blink rødt:
 - Motor overbelastet/overhedet

- ➔ Hovedafbryderen sættes på "0".
- ➔ Motoren skal køles ned.
- ➔ Sæt hovedafbryderen på "I".
 - Vandtryk for lavt
- ➔ Sørg for at tilstrækkeligt tryk i vandledningen.
 - 3x blink rødt:
 - Fejl i spændingsforsyningen
 - ➔ Kontroller nettilslutningen og sikringerne.
 - 4x blink rødt:
 - Strømoftagelse for højt
 - ➔ Kontakt kundeservice.

Maskinen kører ikke

- Ingen netspænding
- ➔ Kontroller, at den angivne spænding på typeskiltet stemmer overens med strømkildens spænding.
- ➔ Kontroller nettilslutningskablet for beskadigelse.
- Kontrollampe blinker grønt
- ➔ Startklartiden afløbet. Tænd og sluk for maskinen.
- Vandmangelsikringen (option) blev aktiveret på grund af for ringe vandtilføls-tryk.
Kontrollampe "Vandmangel" lyser.
- ➔ Kontroller tilførselstrykket, se "Tekniske data" for min. værdi.
Til genstart af maskinen sættes hovedafbryderen på "0" og tænd igen for maskinen.
- Motor overbelastet/overhedet, henholdsvis fasesvigtbeskyttelsen eller viklingsbeskyttelseskontakten blev udløst.
- ➔ Sluk for maskinen og lad den køle ned. Fjern grunden for fejlen. Tænd for maskinen.

Maskinen opbygger ingen tryk

- Falsk dyse
- Kontroller mundstykket med hensyn til den korrekte størrelse (se "Tekniske data").
- Spul dysen.
- Rens/udskift dysen.
- Filter tilsmudset.
- Rens filteret på vandtilslutningen.
Skru filterkassen op, tag filteret ud, rens det og sæt filteret ind igen.
- Luft i systemet
- Renseren skal afluftes.
Skru mundstykket af. Tænd for maskinen og lad den køre så længe indtil vandet løber boblefrit ud af strålerøret.
Sluk for maskinen og skru mundstykket på igen.
- Tilførselsledninger til pumpen utæt eller tilstoppet.
- Kontroller alle forsyningsledninger til pumpen med henblik på tæthed og tilstopning.

Højtrykspumpen utæt

- 3 vanddråber per minut er tilladt og kan udtræde på maskinens bund. Ved stærkere utæthed kontakt kundeservice.

Højtrykspumpen banker

- Kontroller alle forsyningsledninger til højtrykspumpen for tæthed og tilstopning.
- Renseren skal afluftes.
Skru mundstykket af. Tænd for maskinen og lad den køre så længe indtil vandet løber boblefrit ud af strålerøret.
Sluk for maskinen og skru mundstykket på igen.

Garanti

I de enkelte lande gælder de af vore forhandlere fastlagte garantibetingelser. Eventuelle fejl på apparatet afhjælpes gratis inden for garantien, såfremt fejlen kan tilskrives en materiale- eller produktionsfejl. Hvis De ønsker at gøre garantien gældende, bedes De henvende Dem til Deres forhandler eller nærmeste kundeservice medbringende kvittering for købet.

Tilbehør og reservedele

⚠ Advarsel

Fare for personskader på grund af uegnet tilbehør. Der må kun bruges tilbehør, som er godkendt til maskinens arbejdstryk (se "Tekniske data").

- Der må kun anvendes tilbehør og reservedele, der er godkendt af producenten. Originaltilbehør og -reservedele er en garanti for, at maskinen kan fungere sikkert og uden fejl.
- Et udvalg over de reservedele som bruges meget ofte finder De i slutningen af betjeningsvejledningen
- Yderligere informationen om reservedele finder De under www.kaercher.com i afsni "Service".

Ekstratilbehør

Tilbehør	Bestillingsnummer
Slangetromme.	2.440-002.0
Driftstimetæller	2.851-066.0
Punkterfri dæk	2.851-067.0
Drejelige ruller	2.851-042.0
Drift med 2-strålrør	2.851-064.0
Vandfilter med forstørret filteroverflade.	2.851-065.0

EU-overensstemmelseserklæring

Hermed erklærer vi, at den nedenfor nævnte maskine i design og konstruktion og i den af os i handlen bragte udgave overholder de gældende grundlæggende sikkerheds- og sundhedskrav i EF-direktiverne. Ved ændringer af maskinen, der foretages uden forudgående aftale med os, mister denne erklæring sin gyldighed.

Produkt: Højtryksrensere
Type: 1.367-xxx
Gældende EF-direktiver
2006/42/EF (+2009/127/EF)
2004/108/EF
2000/14/EF

Anvendte harmoniserede standarder

EN 55014-1: 2006+A1: 2009+A2: 2011
EN 55014-2: 1997+A1: 2001+A2: 2008
EN 61000-3-2: 2006+A1: 2009+A2: 2009
EN 61000-3-11: 2000
EN 62233: 2008
HD 16/15, HD 20/15-4 Cage,
HD 25/15-4 Cage
EN 60335-1
EN 60335-2-79

Anvendte overensstemmelsesvurderingsprocedurer

2000/14/EF: Bilag V

Lydeffektniveau dB(A)

HD 16/15

Målt: 94
Garanteret: 96

HD 20/15-4 Cage

Målt: 95
Garanteret: 97

HD 25/15-4 Cage

Målt: 90
Garanteret: 93

Undertegnede agerer på vegne af og med fuldmagt fra ledelsen.

H. Jenner
CEO

S. Reiser
Head of Approval

Dokumentationsbefuldmægtiget:
S. Reiser

Alfred Kärcher GmbH & Co. KG
Alfred-Kärcher-Str. 28 - 40
71364 Winnenden (Germany)
Tlf.: +49 7195 14-0
Fax: +49 7195 14-2212

Winnenden, 2012/12/01

Tekniske data

Type		HD 25/15-4	HD 20/15-4	HD 16/15-4
Strømtilslutning				
Spænding	V	400	400	400
Strømtype	Hz	3~50	3~50	3~50
Tilslutningseffekt	kW	13	11,5	9,5
Netsikring (træg)	A	25	25	16
Maksimalt tilladelig netimpedans	Ohm	(0,072+j0,045)	(0,072+j0,045)	(0,072+j0,045)
Kapslingsklasse		IPX5		
Vandtilslutning				
Forsyningstemperatur, maks.	°C	60	60	60
Forsyningmængde, min.	l/h (l/min)	3000 (50)	2500 (42)	2000 (34)
Længde tilførselsslange (min.)	m	7,5	7,5	7,5
Diameter tilførselsslange (min.)	Tommer	3/4	3/4	3/4
Sugehøjde ud fra åbn beholder (20 °C)	m	0,5	0,5	0,5
Ydelsesdata				
Arbejdstryk	MPa (bar)	3...15 (30...150)	3...15 (30...150)	3...15 (30...150)
Maks. tilladt tryk	MPa (bar)	19,5 (195)	19,5 (195)	19,5 (195)
Kapacitet, vand	l/h (l/min)	2500 (41,67)	2000 (33,4)	1600 (26,7)
Mundstykkestørrelse	--	155	125	100
Pistolgrebets tilbageslædkraft	N	120	96	77
Driftsstoffer				
Oliemængde - pumpe	l	1,3	1,3	1,3
Oliesort - pumpe		SAE 90	SAE 15W40	SAE 15W40
Mål og vægt				
Længde x bredde x højde	mm	957 x 686 x 1080		
Typisk driftsvægt	kg	119		
Lufttryk dæk	MPa (bar)	0,20 (2,0)		
Oplyste værdier ifølge EN 60355-2-79				
Hånd-arm vibrationsværdi				
Håndsprøjtepistol	m/s ²	3,2	3,2	1,7
Strålerør	m/s ²	6,4	6,4	2,8
Usikkerhed K	m/s ²	1	1	1
Lydtrykniveau L _{pA}	dB(A)	76	80	79
Usikkerhed K _{pA}	dB(A)	3	3	3
Lydeffektniveau L _{WA} + usikkerhed K _{WA}	dB(A)	93	97	96



Før første gangs bruk av apparatet, les denne originale bruksanvisningen, følg den og oppbevar den for senere bruk eller for overlevering til neste eier.

- Det er tvingende nødvendig å lese sikkerhetsinstruksene nr. 5.951-949.0 før maskinen settes i drift!
- Informer straks forhandleren ved transportkader.
- Kontroller ved utpakkingen at innholdet i pakken er komplett og uskadd.

Innholdsfortegnelse

Miljøvern	NO . . . 1
Symboler i bruksanvisningen	NO . . . 1
Forskriftsmessig bruk	NO . . . 1
Maskinorganer	NO . . . 2
Symboler på maskinen	NO . . . 2
Sikkerhetsanvisninger	NO . . . 2
Sikkerhetsinnretninger	NO . . . 3
Ta i bruk	NO . . . 3
Betjening	NO . . . 5
Transport	NO . . . 6
Lagring av maskinen	NO . . . 7
Pleie og vedlikehold	NO . . . 7
Feilretting	NO . . . 7
Garanti	NO . . . 9
Tilbehør og reservedeler	NO . . . 9
EU-samsvarserklæring	NO . . . 10
Tekniske data	NO . . . 11

Miljøvern

	Materialet i emballasjen kan resirkuleres. Ikke kast emballasjen i husholdningsavfallet, men lever den inn til resirkulering.
	Gamle apparater inneholder verdifulle materialer som kan resirkuleres. Disse bør leveres inn til gjenvinning. Batterier, olje og lignende stoffer må ikke komme ut i miljøet. Gamle maskiner skal derfor avhendes i egnede innsamlingsystemer.

Vennligst ikke slipp ut motorolje, fyringsolje, diesel eller bensin i naturen. Beskytt jordsmonnet og deponer brukt olje på en miljøvennlig måte.

Anvisninger om innhold (REACH)

Aktuell informasjon om stoffene i innholdet finner du under:

www.kaercher.com/REACH

Symboler i bruksanvisningen

Fare

For en umiddelbar truende fare som kan føre til store personskader eller til død.

Advarsel

For en mulig farlig situasjon som kan føre til store personskader eller til død.

Forsiktig!

For en mulig farlig situasjon som kan føre til mindre personskader eller til materielle skader.

Forskriftsmessig bruk

Denne maskin må utelukkende brukes:

- For rengjøring av maskiner, kjøretøy, bygninger og verktøy.
- Med utstyr og reservedeler som er godkjent av Kärcher.

Maskinorganer

Se side 2 for illustrasjoner

- 1 Høytrykkspistol
- 2 Hendel på høytrykkpistol
- 3 Sikringslås
- 4 Rotasjonskobling
(ikke ved HD 16/15-4 Cage)
- 5 Høytrykkslange
- 6 Driftstimeteller (tilleggsutstyr)
- 7 Strålerørholder
- 8 Skyvebøyle
- 9 Slange-/kabelholder
- 10 Apparatbryter
- 11 Propper
- 12 Kontrolllampe driftstilstand/feil
- 13 Nettkabel med plugg
- 14 Oljepåfyllingsstuss (oljebeholder ved HD 25/15-4)
- 15 Vanntilkobling med filter
- 16 Trykk- / mengderegulering
- 17 Tilbehørsrom
- 18 Oljeavtappingsskrue
- 19 Oljenivåindikator
- 20 Høytrykksforsyning
- 21 Manometer
- 22 Streber for kranlasting
- 23 Powerdyse med festemutter
- 24 Strålerør
- 25 Servo-Press dreieregulator

Fargemerking

- Betjenings-elementer for rengjøringsprosessen er gule.
- Betjenings-elementer for vedlikehold og service er lysegråe.

Symboler på maskinen



Høytrykkstråler kan være farlige ved feil bruk. Strålen må ikke rettes mot personer, dyr, elektrisk utstyr som er på, eller høytrykksvas-keren selv.

Fare for skader dersom vann fryser! Om vinteren må maskinen oppbe-ares frostfritt, ellers må den tømmes fullstendig.

I henhold til gjeldende forskrifter skal apparatet aldri kobles til drik-kevannsnettet uten systemskiller. Det skal brukes en egnet system-skiller fra KÄRCHER eller alternativt en systemskiller iht. EN 12729 type BA. Vann som har passert gjennom en systemskiller regnes ikke som drikkbart vann.



Forsiktig!

Koble alltid systemskilleren til vannforsyningen, aldri direkte til apparatet!

Sikkerhetsanvisninger

⚠ Fare!

Fare for skade!

- Bruk bare originale høytrykkslanger.
- Høytrykkslangen og spruteinnretningen må være egnet for et maksimalt driftstrykk som angitt i Tekniske data.
- Unngå kontakt med kjemikalier.
- Kontroller høytrykkslangen daglig. Knekte slanger må ikke brukes lenger. Dersom høytrykkslangens ytre trådlag er synlig, må den ikke brukes mer.
- Ikke bruk høytrykkslanger med skadet gjengeparti.
- Legg høytrykkslangen slik at den ikke kan kjøres over.
- Høytrykkslanger med synlige skader, eller som er overkjørt, knekt, støtbelas-tet osv. må ikke brukes mer.

- Høytrykksslangen må oppbevares på en slik måte at det ikke kan oppstå mekaniske belastninger.

Sikkerhetsinnretninger

Sikkerhetsinnretninger er beregnet for å beskytte brukeren og må ikke settes ut av drift eller omgås.

Apparatbryter

Denne forhindrer utilsiktet start av apparatet. Slå av ved arbeidspauser og etter avsluttet arbeid.

Sikringslås

Sikringslåsen på håndsprøytepipstolen forhindrer utilsiktet aktivering av høytrykksvaskeren.

Overstrømsventil med trykkbryter

- Når vannmengden reduseres med trykk-/mengdereguleringen, åpner overstrømsventilen og en del av vannet går tilbake til pumpens sugeside.
- Dersom høytrykkspipstolene lukkes, åpnes overstrømningsventilen og hele vannmengden strømmer tilbake til pumpens sugeside. Trykkbryter på overstrømsventil gir et signal til styringen som slår av pumpen etter ca. 30 sekunder etterløpsti (ikke HD 16/15-4).
- Dersom høytrykkspipstolen åpnes igjen kobler trykkbryteren på sylindderhodet pumpen inn igjen.

Overstrømsventil og trykkbryter er innstilt fra fabrikk og plombert. Justering må kun foretas av kundeservice.

Faseutfallsbeskyttelse

Faseutfallsbeskyttelsen avbryter strømmen dersom en fase er uten spenning.

Viklingsbeskyttelseskontakt

Viklingskontakten i motorviklingen for pumpen kobler ut motoren ved termisk overbelastning.

Sikkerhetsventil

Ved feil på trykkbryteren åpner sikkerhetsventilen. Denne ventilen er innstilt og plombert fra fabrikk. Innstillingen skal ikke endres.

Ta i bruk

⚠ Fare!

Fare for skader! Apparat, tilførselsledninger, høytrykksledning og tilkoblinger må være i feilfri tilstand. Apparat og tilbehør må ikke brukes dersom det ikke er i feilfri stand.

Kontroll av oljenivå

- Kutt av tuppen på oljebeholderdekelet (HD 25/15-4).
- Kontroll av oljenivå på høytrykkspumpe. Oljenivået skal være til midt på oljenivå-indikatoren.
- Etterfyll olje ved behov (se Tekniske data).

Monter skyvebøylen

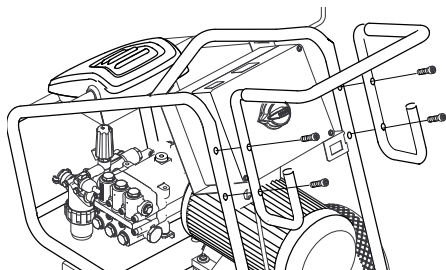

Fest skyvebøylen med de 4 vedlagte skruene.

Montere tilbehør

⚠ Advarsel

Fare for personskader ved uegnet tilbehør. Bruk kun tilbehør som er egnet for apparatets driftstrykk (se "tekniske data").

Koble ti tilbehør kun med avslått apparat.

- Monter rotasjonskoblingej for tilkobling av høytrykkslange på pipstolen. (ikke ved HD 16/15-4 Cage)
- Koble høytrykkslangen og strålerøret til høytrykkspipstolen.
- Trekk skruen på strålerøret fast til for hånd.

- Sett inn høytrykksdysen i festemutteren.
- Monter festemutteren og skru den fast.
- Montere høytrykkslange på apparatets høytrykkstilkobling.

Strømforsyning

- For tilkoblingsverdier, se Tekniske data.
- Den elektriske tilkoblingen må foretas av en servicemontør eller en autorisert elektriker og må være iht. IEC 60364-1.

⚠ **varsel**

Maksimalt tillatt nettimpedans på det elektriske tilkoblingspunktet (se tekniske data) skal ikke overskrides.

Dersom det er uklarheter om nettimpedansen på tilkoblingspunktet ditt, vennligst kontakt strømleverandøren for informasjon.

⚠ **Fare**

- Kontroller at spenningen som er oppgitt på typeskiltet er overensstemmende med strømkildens spenning.
- Uegnede skjøteledninger kan være farlige. Ved utendørs bruk må det anvendes skjøteledninger som er godkjent for dette og merket etter gjeldende regler, og som har tilstrekkelig ledningstverrsnitt:

1 - 10 m: 4 mm²

10 - 30 m: 6 mm²

Vanntilkobling

⚠ **Advarsel**

Følg vannverkets forskrifter.

I henhold til gjeldende forskrifter skal apparatet aldri kobles til drikkevannsnettet uten systemskiller.

Det skal brukes en egnet systemskiller fra KÄRCHER eller alternativt en systemskiller iht. EN 12729 type BA. Vann som har passert gjennom en systemskiller regnes ikke som drikkbart vann.

Forsiktig!

Koble alltid systemskilleren til vannforsyningen, aldri direkte til apparatet!



Krav til vannkvalitet:

Parameter	Verdi
pH-verdi	6,5...9,5
elektrisk ledningsevne	max. 2000 µS/cm
Hydrokarbonater	< 0,01 mg/l
Klorid	< 250 mg/l
Kalsium	< 200 mg/l
Total hardhet	< 28 °dH
Jern	< 0,2 mg/l
Mangan	< 0,05 mg/l
Kopper	< 0,02 mg/l
Sulfat	< 240 mg/l
Aktivt klor	< 0,1 mg/l
uten ubehagelig lukt	

Se typeskilt/tekniske data for tilkoblingsverdier.

- Bruk en armert slange (ikke del av leveransen).
Minimumsdiameter 3/4".
- Skru vanntilførselsslengen av fra maskinens vannkopling.
- Koble slangen til vannkranen.

Suge ut vann fra beholderen

⚠ **Fare**

Sug aldri vann fra en drikkevannsbeholder. Med det riktige tilbehøret kan høytrykksvaskeren pumpe opp overflatevann, f. eks. fra en regntank eller vanddam (sugehøyde maks. 0,5).

⚠ **Fare**

Sug aldri inn væsker som inneholder løsemidler eller ufortynnede syrer og løsemidler! Eksempler på slike væsker kan være bensin, malingstynner og fyringsolje. Sprøytetåken er høytantennelig, eksplosiv og giftig. Ikke bruk aceton, ufortynnede syrer og løsemidler, da disse angriper materialet som er brukt i høytrykksvaskeren.

- Standard-vanntilkobling er ikke egnet for sugedrift, bruk derfor Kärcher-suge-slange (diameter minst 1 tomme) med filter (tilbehør).

Luft maskinen

- Åpne vannkranen.
- Skru av dyse.
- Trykk inn spaken på håndsprøytepipistolen.
- Slå på maskinen og la den gå til vannet kommer fritt for luft ut av strålerøret.
- Slå av maskinen og skru på dysen igjen.

Betjening

⚠ Fare

- Fare for skader! Bruk aldri apparatet uten montert strålerør. Kontroller at strålerøret sitter fast før hver bruk. Skruingen på strålerøret må være trukket til håndfast.
- Ved bruk av høytrykksvaskeren i risikoområder (f.eks. bensinstasjoner) må gjeldende sikkerhetsforskrifter følges.
- Plasser maskinen på et fast jevnt underlag.

Forsiktig!

Det må kun foretas motorvask på steder med oljeutskiller (miljøvern).

Slå apparatet på

- Åpne vannkranen.
- Sett i støpselet.
- Sett maskinbryteren i stilling "I".
- Sikkerhetslås på høytrykkpistolen låses opp ved å trykke på den.
- Trykk inn spaken på håndsprøytepipistolen.

Drift med høytrykk

⚠ Fare!

Lengre tids bruk av maskinen kan pga. vibrasjonene føre til blodomløpsforstyrrelser i hendene.

En generell brukstid kan ikke fastsettes, da denne er avhengig av flere faktorer:

- Personlig anlegg for dårlig blodomløp (ofte kalde fingre, kribling i fingrene).
- Lav omgivelsestemperatur. Bruk varme hansker for beskyttelse av hendene.

- For hardt grep hindrer blodomløpet.
- Uavbrutt arbeid er mer ugunstig enn arbeid med innlagte pauser.

Ved regelmessig, langvarig bruk av maskinen og ved gjentatte tilfeller av tegn på dårlig blodomløp (f.eks. kribling i fingrene, kalde fingre), vil vi anbefale undersøkelse av lege.

⚠ Advarsel

Når vannet stråler ut av høytrykkdysen utsettes håndsprøytepipistolen for rekylkraft. Sørg for at du står støtt, og holder godt fast med begge hender i høytrykkspistolen og strålerøret.

Maskinen er utstyrt med følgende dyser:

- Powerdyse, 25° strålevinkel
- Rotordyse

Powerdyse

- For enkle rengjøringsoppgaver

Rotordyse

- For hardnakket smuss

Innstilling av arbeidstrykk og vannmengde

⚠ Fare

Ved regulering av trykk/volum innstillingen, pass på at innskruingen av strålerøret ikke løsner.

Arbeidstrykk og matemengde kan stilles inn enten på pumpeenheten eller på høytrykkpistolen.

Redusering av rykk/mengde skal ikke foretas samtidig på de to regulatorene. Derfor skal følgende fremgangsmåte absolutt følges:

Trykk-/mengderegulering på pumpeenheten

- Trykk-/mengderegulering på høytrykkpistolen stilles inn på maksimalt arbeidstrykk og matemengde (+).
- Arbeidstrykk og matemengde stilles inn på pumpeenheten ved å dreie på trykk-/mengderegulatoren. Avles arbeidstrykket på manometeret.
- Trekk i spaken på høytrykkpistolen.

Trykk-/mengderegulering på høytrykkpistolen

- Trykk-/mengderegulering på pumpeenhetsen stilles inn på maksimalt arbeidstrykk og matemengde ved å dreie med klokka.
- Arbedstrykk og matemengde stilles inn på høytrykkpistolen ved å dreie på trykk-/mengderegulatoren (+/-).
- Trekk i spaken på høytrykkpistolen.

Opphold i arbeidet

- Slipp spaken på håndsprøytepipistolen. Apparatet slår seg av etter 30 sekunder.
- Sikre spaken på håndsprøytepipistolen med sikringslåsen.
- Høytrykkspistolen inkl. strålerør settes i strålerørholderen.

Etter bruk

- Etter bruk av saltholdig vann (sjøvann), må maskinen skylles med åpen høytrykkspistol i minst 2–3 minutter, med ledningsvann.
- Slipp spaken på håndsprøytepipistolen.
- Sett maskinbryteren i stilling "0".
- Steng vanntilførselen.
- Trykk på sprøytepipistolen til apparatet er trykkkløst.
- Sikre spaken på håndsprøytepipistolen med sikringslåsen.
- Skru vanntilførselslangen av apparatet.
- Trekk ut nettstøpselet.
- Lagre strømkabel, høytrykkslange og tilbehør med maskinen.

Frostbeskyttelse

⚠ Advarsel

Fare for skade! Dersom vann fryser i maskinen, kan dette føre til at deler i maskinen skades.

Om vinteren må maskinen oppbevares frostfritt, ellers må den tømmes fullstendig. Ved lengere pauser i arbeidet vil vi anbefale at det pumpes et frostbeskyttelsesmiddel gjennom maskinen.

Tapp ut vannet

- Skru av vanntilførselslange og høytrykkslange.
- Blås den ut med trykkluft.

Spyl frostvæske gjennom apparatet.

Bemerk

Følg bruksanvisning for frostvæsken.

- Pump vanlig frostvæske gjennom apparatet.

Dermed oppnås en viss korrosjonsbeskyttelse.

Transport

Forsiktig!

Fare for personskader og materielle skader! Pass på vekten av apparatet ved transport.

Kjøring

- Trykk ned skyvebøyle og skyv apparatet.

Krantransport

- Fest løfteinnretning midt på streberen for kranløfting.

⚠ Fare

Fare for skader på grunn av maskin som faller ned.

- Lokale forskrifter for ulykkesforebygging og sikkerhetsanvisningene skal følges.
- Før hver krantransport må man kontrollere innretning for kranlasting for skader.
- Før hver transport med kran skal løfteutstyret kontrolleres for skader.
- Løft apparatet kun ved hjelp av denne innretningen for kranlasting.
- Det må ikke brukes anslagskjeden.
- Sikre løfteinnretning mot utilsiktet opphenging av lasten.
- Ta av strålerøret og løse gjenstander før transport med kran.
- Under løftingen skal det ikke transporteres gjenstander på maskinen.
- Maskinen må bare transporteres med kranen av personer som er undervist i betjening av kranen.
- Ikke stå under lasten.

- Pass på at personer ikke oppholder seg i kranens faresone.
- La ikke maskinen henge på kranen uten oppsyn.

Transport i kjøretøy

Ved transport i kjøretøyer skal apparatet sikres mot å skli eller velte etter de til enhver tid gjeldende regler.

Lagring av maskinen

Forsiktig!

Fare for personskader og materielle skader! Pass på vekten av apparatet ved lagring.

Dette apparatet skal kun lagres innendørs.

Pleie og vedlikehold

⚠ Advarsel

Trekk støpselet ut av stikkkontakten før alle typer vedlikeholds- og rengjøringsarbeid.

Vedlikehold

Sikkerhetsinspeksjon/vedlikeholdskontrakt

Du kan avtale regelmessig sikkerhetsinspeksjon eller inngå en servicekontrakt med din forhandler.

Spør din forhandler om råd og veiledning.

Før hver igangsetting

- ➔ Kontroller strømkabel.
Den elektriske ledningen må ikke være skadet (fare for elektrisk støt). En skadet strømkabel skal straks skiftes av autorisert elektriker eller autorisert servicetekniker.
- ➔ Kontroller høytrykkslange for skader (fare for sprekke).
Høytrykkslanger med skader må skiftes ut umiddelbart.
- ➔ Kontroll av oljenivå via oljenivåindikator på høytrykk-pumpe.
Er oljen melkehvit (vann i oljen), ta umiddelbart kontakt med en servicemontør.

- ➔ Kontroller pumpen for evt. lekkasjer.
3 drypp i minuttet under pumpen er tillatt. Ved større lekkasjer må pumpen kontrolleres av en servicemontør.

Ukentlig

- ➔ Rengjør filter i vanntilkoblingen.
- ➔ Kontroller dekktrykk på hjulene (se "Tekniske data").

Årlig eller hver 500. driftstime

Skifting av olje på høytrykkspumpe.

Oljeskift

- ➔ For oljetyper og fyllingsmengde, se "Tekniske data".
- ➔ Skru ut oljeavtappingsskrue.
- ➔ La oljen renne ut i oppsamlingsbeholder.
- ➔ Skru på oljetappepluggen.
- ➔ Fyll langsomt på ny olje til det står midt på oljenivåindikatoren.

Bemerk

Unngå om mulig luftbobler.

Feilretting

Mindre funksjonsfeil kan du ved hjelp av følgende oversikt utbedre selv. Ved tvilstilfeller, ta kontakt med autorisert kundeservice.

⚠ Fare for personskader

Slå alltid av høytrykksvaskeren og trekk ut støpselet før stell og vedlikehold av enheten.

⚠ Advarsel

Reparasjonsarbeid og arbeid på elektriske komponenter må kun utføres av autorisert kundeservice.

Kontroll-lamper

Kontroll-lampen viser driftstilstand (grønn) og feil (rød).

Tilbakestille:

- Sett maskinbryteren i stilling "0".
- Vent litt.
- Sett maskinbryteren i stilling "I".

Driftstilstand-indikator

- Kontinuerlig grønn:
 - Maskinen klar til bruk.
- 1x grønt blink:
 - Driftsklar utløpt etter 30 minutter.
- Maskinen har etter 30 minutter kontinuerlig drift slått seg av (sikkerhet mot sprekk i høytrykkslange).

Feilindikator

- Kontinuerlig rød:
 - Elektrisk feil i maskinen
- Trekk ut nettstøpselet.
- Ta kontakt med en servicemontør.
- 1x rødt blink:
 - Høytrykksiden utett
- Kontroller høytrykkslange, slangetilkoblinger og høytrykkipistolen for lekkasjer.
- 2x rødt blink:
 - Motor overbelastet/overopphetet
- Sett maskinbryteren i stilling "0".
- La apparatet avkjøles.
- Sett maskinbryteren i stilling "I".
- Vanntrykk for lavt
- Sikre tilstrekkelig vannledningstrykk.
- 3x rødt blink:
 - Feil i spenningsforsyningen
- Kontroller nettkobling og nettsikringer.
- 4x rødt blink:
 - Strømforbruk for høyt
- Ta kontakt med en servicemontør.

Apparatet går ikke

- Ingen nettspenning
- Kontroller at spenningen som er oppgitt på typeskiltet er overensstemmende med strømkildens spenning.
- Kontroller strømkabelen for skader.
- Kontroll-lampen blinker grønt
- Beredskapstid er utløpt. Slå maskinen på og av igjen.
- Vannmangelsikring (valgmulighet) er utløst pga. lavt trykk på vanntilførsel. Kontrolllampe vannmangel lyser.
- Kontroller vanntilførselsmengden, minimalverdi se "Tekniske data". For å starte apparatet igjen, må apparatbryteren settes i posisjon "0", og deretter slås på igjen.
- Motor overbelastet/üoveropphetet eller faseutfall eller spolevern bryter er utløst.
- Slå av maskinen og la den avkjøle seg. Rett opp feilen. Slå apparatet på.

Apparat bygger ikke opp trykk

- Feil dyse
- Kontroller dyse for riktig størrelse (se "Tekniske data").
- Dysen utspylt.
- Rengjør evt. skift dyse.
- Filter tilsmusset.
- Rengjør filter i vanntilkoblingen. Skru av filterhus, ta av filter, rengjør og sett det inn igjen.
- Luft i systemet
- Luft maskinen. Skru av dyse. Slå på maskinen og la den gå til vannet kommer fritt for luft ut av strålerøret. Slå av maskinen og skru på dysen igjen.
- Tilførselledning til pumpen er utett eller tilstoppet.
- Kontroller samtlige tilførselsledninger til pumpe for evt. lekkasjer eller tilstoppinger.

Høytrykkspumpe utett

- 3 drypp i minuttet under pumpen er tillatt. Ved større lekkasjer må pumpen kontrolleres av en servicemontør.

Høytrykkspumpen vibrerer (slag)

- Kontroller samtlige tilførselsledninger til høytrykkspumpe for evt. lekkasjer eller tilstoppinger.
- Luft maskinen.
Skru av dyse. Slå på maskinen og la den gå til vannet kommer fritt for luft ut av strålerøret. Slå av maskinen og skru på dysen igjen.

Garanti

Vår ansvarlige salgsorganisasjon for det enkelte land har utgitt garantibetingelsene som gjelder i det aktuelle landet. Eventuelle feil på maskinen blir reparert gratis i garantitiden dersom disse kan føres tilbake til material- eller produksjonsfeil. Ved behov for garantireparasjoner, vennligst henvend deg med kjøpskvitteringen til din forhandler eller nærmeste autoriserte kundeservice.

Tilbehør og reservedeler

⚠ Advarsel

Fare for personskader ved uegnet tilbehør. Bruk kun tilbehør som er egnet for apparatets driftstrykk (se "tekniske data").

- Det er kun tillatt å anvende tilbehør og reservedeler som er godkjent av produsenten. Originalt tilbehør og originale reservedeler garanterer for sikker og problemfri drift av apparatet.
- Et utvalg av de vanligste reservedelene finner du bak i denne bruksanvisningen.
- Mer informasjon om reservedeler finner du under www.kaercher.com i området Service.

Tilleggsutstyr

Tilbehør	Bestillingsnummer
Slangetrommel	2.440-002.0
Driftstimeteller	2.851-066.0
Punkteringssikre dekk	2.851-067.0
Styrehjul	2.851-042.0
Drift med to strålerør	2.851-064.0
Vannfilter med forstørret filterflate.	2.851-065.0

EU-samsvarserklæring

Vi erklærer hermed at maskinen angitt nedenfor oppfyller de grunnleggende sikkerhets- og helsekravene i de relevante EF-direktivene, med hensyn til både design, konstruksjon og type markedsført av oss. Ved endringer på maskinen som er utført uten vårt samtykke, mister denne erklæringen sin gyldighet.

Produkt: Høytrykksvasker

Type: 1.367-xxx

Relevante EU-direktiver

2006/42/EF (+2009/127/EF)

2004/108/EF

2000/14/EF

Anvendte overensstemmende normer

EN 55014-1: 2006+A1: 2009+A2: 2011

EN 55014-2: 1997+A1: 2001+A2: 2008

EN 61000-3-2: 2006+A1: 2009+A2: 2009

EN 61000-3-11: 2000

EN 62233: 2008

HD 16/15, HD 20/15-4 Cage,

HD 25/15-4 Cage

EN 60335-1

EN 60335-2-79

Anvendt metode for samsvarsvurdering

2000/14/EF: Vedlegg V

Lydeffektnivå dB(A)

HD 16/15

Målt: 94

Garantert: 96

HD 20/15-4 Cage

Målt: 95

Garantert: 97

HD 25/15-4 Cage

Målt: 90

Garantert: 93

De undertegnede handler på oppdrag fra, og med fullmakt fra selskapsledelsen.

H. Jenner
CEO

S. Reiser
Head of Approbation

Dokumentasjonsansvarlig:

S. Reiser

Alfred Kärcher GmbH & Co. KG
Alfred-Kärcher-Str. 28 - 40
71364 Winnenden (Germany)
Tlf: +49 7195 14-0
Faks: +49 7195 14-2212

Winnenden, 2012/12/01

Tekniske data

Type		HD 25/15-4	HD 20/15-4	HD 16/15-4
Strømtilkobling				
Spenning	V	400	400	400
Strømtype	Hz	3~50	3~50	3~50
Kapasitet	kW	13	11,5	9,5
Strømsikring (trege)	A	25	25	16
Maks. tillatt nettimpedanse	Ohm	(0,072+j0,045)	(0,072+j0,045)	(0,072+j0,045)
Beskyttelsestype		IPX5		
Vanntilkobling				
Vanntilførselstemperatur, maks.	°C	60	60	60
Tilførselsmengde, min.	l/time (l/min)	3000 (50)	2500 (42)	2000 (34)
Tilførselsslange – lengde (min.)	m	7,5	7,5	7,5
Tilførselsslange – min. diameter	" (tommer)	3/4	3/4	3/4
Sugehøyde fra åpen beholder 20 °C	m	0,5	0,5	0,5
Effektspesifikasjoner				
Arbeidstrykk	MPa (bar)	3...15 (30...150)	3...15 (30...150)	3...15 (30...150)
Maks. tillatt trykk	MPa (bar)	19,5 (195)	19,5 (195)	19,5 (195)
Vannmengde	l/time (l/min)	2500 (41,67)	2000 (33,4)	1600 (26,7)
Dysetørrelse	--	155	125	100
Rekylkraft høytrykkspistol	N	120	96	77
Driftsmidler				
Oljemengde - pumpe	l	1,3	1,3	1,3
Oljetype - pumpe		SAE 90	SAE 15W40	SAE 15W40
Mål og vekt				
Lengde x bredde x høyde	mm	957 x 686 x 1080		
Typisk driftsvekt	kg	119		
Lufttrykk hjul	MPa (bar)	0,20 (2,0)		
Registrerte verdier etter EN 60355-2-79				
Hånd-arm vibrasjonsverdi				
Høytrykkspistol	m/s ²	3,2	3,2	1,7
Strålerør	m/s ²	6,4	6,4	2,8
Usikkerhet K	m/s ²	1	1	1
Støytrykksnivå L _{pA}	dB(A)	76	80	79
Usikkerhet K _{pA}	dB(A)	3	3	3
Støyeffektnivå L _{WA} + usikkerhet K _{WA}	dB(A)	93	97	96



Läs bruksanvisning i original innan aggregatet används första gången, följ anvisningarna och spara drifts-anvisningen för framtida behov, eller för nästa ägare.

- Före första ibruktagning måste Säkerhetsanvisningar nr. 5.951-949.0 läsas!
- Informera inköpsstället omgående vid transportskador.
- Kontrollera vid uppackningen att inga tillbehör saknas eller är skadade.

Innehållsförteckning

Miljöskydd	SV . . . 1
Symboler i bruksanvisningen	SV . . . 1
Ändamålsenlig användning	SV . . . 1
Aggregatelement	SV . . . 2
Symboler på aggregatet	SV . . . 2
Säkerhetsanvisningar	SV . . . 2
Säkerhetsanordningar	SV . . . 3
Idrifttagning	SV . . . 3
Handhavande	SV . . . 5
Transport	SV . . . 6
Lagring av maskinen	SV . . . 7
Skötsel och underhåll	SV . . . 7
Åtgärder vid störningar	SV . . . 7
Garanti	SV . . . 9
Tillbehör och reservdelar	SV . . . 9
Försäkran om EU-överens- stämmelse	SV . . . 10
Tekniska data	SV . . . 11

Miljöskydd



Emballagematerialen kan återvinnas. Kasta inte emballaget i hushållssoporna utan lämna det till återvinning.



Kasserade apparater innehåller återvinningsbart material som bör gå till återvinning. Batterier, olja och liknande ämnen får inte komma ut i miljön. Överlämna skrotade aggregat till ett lämpligt återvinningssystem.

Motorolja, värmeolja, diesel och bensin får inte släppas ut i miljön. Skydda marken och avfallshantera förbrukad olja på ett miljövänligt sätt.

Upplysningar om ingredienser (REACH)

Aktuell information om ingredienser finns på:

www.kaercher.com/REACH

Symboler i bruksanvisningen

⚠ Fara

För en omedelbart överhängande fara som kan leda till svåra skador eller döden.

⚠ Varning

För en möjlig farlig situation som kan leda till svåra skador eller döden.

Varning

För en möjlig farlig situation som kan leda till lätta skador eller materiella skador.

Ändamålsenlig användning

Använd denna högtryckstvätt enbart till:

- rengöring av maskiner, fordon, byggnader, verktyg.
- med av Kärcher godkända tillbehör och reservdelar.

Aggregatetelement

Figurer, se sida 2

- 1 Spolhandtag
- 2 Handsprutans handtag
- 3 Säkerhetsspärr
- 4 Vridkoppling
(ej hos HD 16/15-4 Cage)
- 5 Högtryckssläng
- 6 Räkneverk driftstimmar (tillval)
- 7 Spolrörshållare
- 8 Skjuthandtag
- 9 Slang-/kabelfäste
- 10 Huvudreglage
- 11 Propp
- 12 Kontrollampa drifttillstånd / Störning
- 13 Nätkabel med kontakt
- 14 Oljepåfyllningsrör (oljebehållare hos HD 25/15-4)
- 15 Vattenanslutning med filter
- 16 Tryck-/Mängdreglering
- 17 Tillbehörsfack
- 18 Skruv för oljeutsläpp
- 19 Oljemätare
- 20 Högtrycksanslutning
- 21 Manometer
- 22 Fäste för kranlastning
- 23 Kraftmunstycke med mantelmutter
- 24 Spolrör
- 25 Servo-Press-vridreglage

Färgmärkning

- Manöverelement för rengöringsprocessen är gula.
- Manöverelement för underhåll och service är ljusgrå.

Symboler på aggregatet



Högtrycksstrålar kan vid felaktig användning vara farliga. Strålen får inte riktas mot människor, djur, aktiv elektrisk utrustning eller mot själva aggregatet.

Skaderisk på grund av vatten som fryser! Förvara aggregatet i uppvärmt utrymme under vintern, eller töm det.

Enligt gällande föreskrifter får aggregatet aldrig användas på dricksvattennätet utan backventil.



Passande backventil från KÄR-CHER, eller alternativt annan backventil enligt EN 12729 typ BA, skall användas. Vatten som runnit genom en backventil anses inte vara drickbart.

Varning

Anslut alltid systemavskiljare på vattenförsörjningen, aldrig direkt på apparaten!

Säkerhetsanvisningar

⚠️ **Fara**

Risk för skada!

- Använd endast originalhögtrycksslängar.
- Högtryckssläng och sprutanordning måste vara anpassade till det övertryck som anges under Tekniska Data.
- Undvik kontakt med kemikalier.
- Kontrollera högtrycksslängen dagligen. Använd inte böjda, vikta slängar. Syns yttre trådlager så använd inte högtrycksslängen mer.
- Använd inte högtryckssläng med skadad gängning.
- Lägg högtrycksslängen på sådant sätt att den inte kan köras över.
- Använd inte släng som körts över, är böjd eller utsatts för stötar mer, även om det inte finns synliga skador.
- Förvara högtryckssläng på sådant sätt att inte mekaniska belastningar uppträder.

Säkerhetsanordningar

Säkerhetsanordningarna ger skydd åt användaren och får varken sättas ur drift eller förbikopplas.

Huvudreglage

Detta förhindrar att apparaten startas oavsiktligt. Stäng av vid pauser, eller efter avslutat arbete.

Säkerhetsspärr

Säkerhetsspärren på handsprutan förhindrar att apparaten startas oavsiktligt.

Överströmningsventil med tryckbrytare

- Om vattenmängden minskas med tryck/mängdregleringen öppnas överfyllningsventilen och en del av vattnet flyter tillbaka till pumpens sug sida.
- Om handsprutspistolen stängs öppnar spillvattenventilen och hela vattenmängden rinner tillbaka till pumpens sug sida. Tryckbrytaren på överströmningsventilen ger en signal styrningen som stänger av pumpen efter ca 30 sekunder efterarbetsningstid (ej HD 16/15-4).
- Öppnas handsprutan igen startar tryckställaren på cylinderhuvudet pumpen på nytt.

Överfyllnadsventil och tryckställare har ställts in av tillverkaren och är plomberade. Inställning endast av kundservice.

Skydd mot fasavbrott

Fasskyddet bryter strömkretsen när en fas saknar spänning.

Lindningsskyddskontakt

Lindningsskyddskontakten i pumpdriftens motorlindning stänger av motorn vid termisk överbelastning.

Säkerhetsventil

Vid störning hos tryckställaren öppnas säkerhetsventilen. Denna ventil är inställd hos tillverkaren och plomberad. Inställningen får inte förändras.

Idrifttagning

⚠ Fara

Risk för skador! Aggregat, matarledningar, högtrycksslang och anslutningar måste vara i ett oklanderligt tillstånd. Är skicket inte oklanderligt får aggregatet inte användas.

Kontrollera oljenivån

- Klipp av spetsen på oljebehållarens lock. (HD 25/15-4).
- Kontrollera oljenivå hos högtryckspumpen. Oljenivån måste befinna sig på mitten av oljemätaren.
- Fyll på olja om så behövs (se Tekniska Data).

Montera skjutbygeln

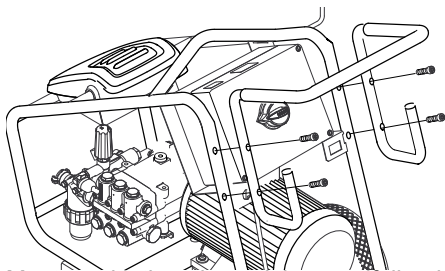

Montera skjutbygeln med de 4 medföljande skruvarna.

Montera tillbehör

⚠ Varning

Skaderisk pga. olämpligt tillbehör. Använd enbart tillbehör som är godkända för aggregatets arbetstryck (se "Tekniska data"). Tillbehör får endast monteras med aggregatet frånkopplat.

- Montera rotationskopplingen för anslutning av högtrycksslangen på sprutan (ej hos HD 16/15-4 Cage)

- Anslut högtrycksslang och spolrör till handsprutan.
- Dra fast strålrörets förskruvning med handen så att det sitter fast.
- Sätt i högtrycksmunstycket i kopplingsmuttern.
- Montera kopplingsmuttern och dra fast den ordentligt.
- Förbind högtrycksslangen med högtrycksanslutningen på aggregatet.

Strömförsörjning

- Se Tekniska Data för anslutningsvärden.
- Den elektriska anslutningen måste utföras av en elektriker och motsvara IEC 60364-1.

⚠ Varning

Maximalt tillåten nätimpedans på den elektriska anslutningspunkten (se Tekniska data) får inte överskridas.

Vid oklarheter gällande den aktuella nätimpedansen som gäller för din anslutningspunkt, ta kontakt med ditt energiförsörjningsföretag.

⚠ Fara

- Kontrollera att den på typskylten angivna spänningen överensstämmer med strömkällans spänning.
- Olämpliga förlängningskablar kan vara farliga. Utomhus får endast tillåtna och motsvarande märkta förlängningskablar med tillräcklig kabeldiameter användas:
 - 1 - 10 m: 4 mm²
 - 10 - 30 m: 6 mm²

Vattenanslutning

⚠ Varning

Beakta vattenleverantörens föreskrifter.

Enligt gällande föreskrifter får aggregatet aldrig användas på dricksvattennätet utan backventil.

Passande backventil från KÄR-CHER, eller alternativt annan backventil enligt EN 12729 typ BA, skall användas. Vatten som runnit genom en backventil anses inte vara drickbart.



Varning

Anslut alltid systemavskiljare på vattenförsörjningen, aldrig direkt på apparaten!

Krav på vattenkvaliteten:

Parameter	värde
pH-värde	6,5...9,5
elektrisk ledningsförmåga	max. 2000 µS/cm
Kolväten	< 0,01 mg/l
Klor	< 250 mg/l
Kalcium	< 200 mg/l
Totalhårdhet	< 28 °dH
Järn	< 0,2 mg/l
Mangan	< 0,05 mg/l
Koppar	< 0,02 mg/l
Sulfat	< 240 mg/l
Aktivt klor	< 0,1 mg/l
fritt från illaluktande dofter	

Anslutningsvärde, se typskylt/Tekniska Data.

- Använd en vävförstärkt slang (ingår ej i leveransen).
Diameter minst 3/4 tum.
- Koppla slangen till vattenanslutningen på apparaten.
- Anslut slangen till vattenkranen.

Sug upp vatten från behållare

⚠ Fara

Sug aldrig upp vatten ur en dricksvattenbehållare.

Högtryckstvätten är, med motsvarande tillbehör, lämplig för uppsugning av ytvatten från ex. regnvattentunnor eller dammar (uppsugningshöjd max. 0,5 m).

⚠ Fara

Sug aldrig upp vätskor som innehåller lösningsmedel eller utspädda syror och lösningsmedel! Hit räknas bl.a. bensin, tinner eller eldningsolja. Ångan är lättantändlig, explosiv och giftig. Använd inte aceton, utspädda syror och lösningsmedel eftersom de angriper de material som använts i aggregatet.

- Standard-vattenanslutningen är inte lämplig för sugdrift, använd därför Kärcher-sugslang (diameter minst 1 tum) med filter (tillbehör).

Lufta aggregat

- Öppna vattenförsörjning.
- Skruva bort munstycke.
- Tryck på spaken på handsprutan.
- Starta apparaten och låt den arbeta tills vattnet är fritt från blåsor när det kommer ut ur spolröret.
- Stäng av aggregatet och skruva på munstycket igen.

Handhavande

⚠ Fara

- Risk för skada! Använd aldrig maskinen utan monterat strålrör. Kontrollera innan varje användning att strålröret är ordentligt fastsatt. Strålrörets förskruvning måste vara fast åtdraget för hand.
- Vid användning av aggregatet i riskområden (t.ex. bensinmackar) ska motsvarande säkerhetsföreskrifter beaktas.
- Placera aggregatet på ett fast, plant underlag.

Varning

Motorrengöring utföres endast på platser med passande oljeavskiljare (miljöskydd).

Koppla till aggregatet

- Öppna vattenförsörjning.
- Stick i nätkontakten.
- Ställ huvudreglaget på "I".
- Lossa säkerhetsspärren på handsprutan genom att trycka in den.
- Tryck på spaken på handsprutan.

Drift med högtryck

⚠ Fara

Längre användning av apparaten kan leda till cirkulationsstörningar i händerna.

En allmängiltig tidslängd för användningen kan inte fastläggas eftersom denna påverkas av många faktorer:

- Personlig fallenhet för dålig cirkulation (ofta kalla fingrar, kliande fingrar).
- Låg omgivande temperatur Bär varma handskar för att skydda händerna.
- Ett fast grepp hindrar cirkulationen.
- Drift utan pauser är sämre än drift med inlagda pauser.

Vid regelbunden, långvarig användning av apparaten och återkommande symptom (t.ex. kliande fingrar, kalla fingrar), rekommenderar vi läkarbesök.

⚠ Varning

P.g.a. vattenstrålen vid högtrycksmunstycket får handsprutan en rekyl. Stå stadigt och håll fast handsprutan och strålröret med båda händer.

Apparaten är utrustad med följande munstycken:

- Kraftmunstycke, 25° spolvinkel
- Rotormunstycke

Kraftmunstycke

- För de vanligaste rengöringsuppgifterna

Rotormunstycke

- Vid hårt fastsittande smuts

Ställ in arbetstryck och matningsmängd

⚠ Fara

Se vid inställning av tryck-/och mängdreglering till att strålrörets förskruvning inte lossas.

Arbetstryck och matningsmängd kan antingen ställas in på pumpenheten eller på handsprutan.

Tryck/mängdminskning får inte utföras på båda reglagen samtidigt. Därför måste följande arbetssätt ovillkorligen beaktas:

Tryck/mängdreglering på pumpenheten

- Ställ in tryck/mängdreglering på maximalt arbetstryck och maximal matningsmängd (+) på handsprutan.
- Ställ in arbetstryck och matningsmängd på pumpenheten genom att vrida på tryck/mängdreglaget.
Arbetstrycket kan avläsas på manometern.
- Drag i handtaget på handsprutan.

Tryck/mängdreglering på handsprutan

- Ställ in tryck/mängdreglering på maximalt arbetstryck och maximal matningsmängd på pumpenheten genom att vrida medsols.
- Ställ in arbetstryck och matningsmängd på handsprutan genom att vrida på tryck/mängdreglaget (+/-) .
- Drag i handtaget på handsprutan.

Avbryta drift

- Släpp avtryckaren på spolhandtaget. Aggregatet stängs av efter 30 sekunder.
- Säkra handtaget på handsprutan med säkerhetsspärren.
- Placera handspruta inkl. spolrör i spolrörsförvaringen.

Avsluta driften

- Spola, med öppen handspruta, igenom aggregatet med vatten från vattenledningsnätet under 2-3 minuter efter användning med salthaltigt vatten (saltvatten).
- Släpp avtryckaren på spolhandtaget.
- Ställ huvudreglaget på "0".
- Stäng vattentillförseln.
- Tryck på handsprutan tills apparaten är trycklös.
- Säkra handtaget på handsprutan med säkerhetsspärren.
- Skruva bort slangen för vattentillförsel från aggregatet.
- Drag ur nätkontakten.
- Förvara nätkabel, högtryckssläng och tillbehör på aggregatet.

Frostskydd

⚠ Varning

Risk för skada! Vatten som fryser i aggregatet kan skada delar av detta.

Förvara aggregatet i uppvärmt utrymme under vintern, eller töm det. Vid längre driftspauser rekommenderas att pumpa frostskyddsmedel genom aggregatet.

Släppa ut vatten

- Skruva bort vattenslang och högtryckssläng.
- Blås genom maskinen med tryckluft.

Spola igenom aggregatet med frostskyddsmedel

Anvisning

Beakta föreskrifter från tillverkaren av frostskyddsmedlet.

- Pumpa i handeln förekommande frostskyddsmedel genom aggregatet.

På detta sätt uppnås även ett visst skydd mot rost.

Transport

Varning

Risk för person och egendomsskada! Observera vid transport maskinens vikt.

Körning

- Tryck ner skjutbygel och skjut fram aggregatet.

Krantransport

- Fäst lyftanordningen i mitten av fästet för kranlastning.

⚠ Fara

Skaderisk genom nedfallande maskin.

- *Beakta lokala arbetarskyddsföreskrifter och säkerhetsanvisningar.*
- *Kontrollera innan varje krantransport anordningen för kranlastning avseende synliga skador.*
- *Kontrollera lyftanordningen med avseende på skador inför varje krantransport.*

- Maskinen får endast lyftas i denna anordning vid kranlastning.
- Använd inga kättinglängor.
- Säkra lyftanordningen så att den inte oavsiktligt kan haka ur.
- Ta bort strålrör med handsprutpistol och lösa föremål före krantransporten.
- Transportera inga föremål på aggregatet under lyftningen.
- Endast personer som har instruerats om hur kranen hanteras, får transportera maskinen med kran.
- Stå ej under den hängande lasten.
- Se till att inga personer befinner sig i det område som kranen körs i.
- Låt inte maskinen hänga i kranen utan uppsikt.

Transport i fordon

Vid transport i fordon ska maskinen säkras enligt respektive gällande bestämmelser så den inte kan tippa eller glida.

Lagring av maskinen

Varning

Risk för person och egendomsskada! Observera maskinens vikt vid lagring.
Denna maskin får endast lagras inomhus.

Skötsel och underhåll

⚠ Varning

Drag ur nätkontakten före alla service- och underhållsarbeten.

Skötsel

Säkerhetsinspektion/Serviceavtal

Det finns möjlighet att ingå avtal med försäljningsstället beträffande regelbundna säkerhetskontroller, eller att välja ett servicekontrakt..

Vänligen inhämta information.

Före all drift

➔ Kontrollera nätkabeln.

Nätkabeln får inte vara skadad (risk för stöt). En skadad nätkabel måste omgående bytas ut av auktoriserad kundtjänst eller av en elektriker.

- ➔ Kontrollera högtrycksslangen så att den inte är skadad (risk för brott).
Byt omedelbart ut skadad högtrycksslang.
- ➔ Kontrollera oljenivån på HD-pumpens oljenivåmätare.
Kontakta kundservice omgående om oljan är mjölkaktig olja (vatten i oljan).
- ➔ Kontrollera om apparaten (pumpen) är tät
3 droppar vatten per minut är tillåtna och de kan droppa på apparatens undersida. Ring kundservice vid kraftigare otäthet.

Varje vecka

- ➔ Rengör filter på vattenanslutningen.
- ➔ Kontrollera lufttryck i däck (se "Tekniska Data").

Varje år eller efter 500 driftstimmar

Byt olja i högtryckspumpen.

Oljebyte

- ➔ För oljesorter och påfyllningsmängd, se "Tekniska data".
- ➔ Skruva ur skruv för oljeutsläpp.
- ➔ Släpp ut oljan i uppsamlingstråg.
- ➔ Skruva i skruven till oljeutsläppet.
- ➔ Fyll på ny olja långsamt, till mitten av oljenivåmätaren.

Anvisning

Luftblåsor måste kunna släppas ut.

Åtgärder vid störningar

Med hjälp av följande översikt kan du själv åtgärda ett flertal störningar.

Kontakta auktoriserad serviceverkstad om du är osäker.

⚠ Risk för skada!

Stäng alltid av aggregatet och lossa nätkontakten före alla skötsel- och underhållsarbeten.

⚠ Varning

Reparationsarbeten och arbeten på elektriska komponenter får endast utföras av auktoriserad kundservice.

Kontrolllampa

Kontrolllampan visar driftstillstånd (grön) och störningar (röd).

Återställning:

- ➔ Ställ huvudreglaget på "0".
- ➔ Vänta kort.
- ➔ Ställ huvudreglaget på "I".

Driftstillståndsdisplay

- Permanent ljus grönt:
 - Apparaten är driftsklar.
- 1x blinkning grönt:
 - Tillstånd driftsklar har utgått efter 30 minuter.
- Apparaten stängdes av efter 30 minuters kontinuerlig drift (säkerhet vid sprucken högtrycksslang).

Felmeddelande

- Permanent ljus rött:
 - Elektrisk störning i apparaten
 - ➔ Drag ur nätkontakten.
 - ➔ Kontakta kundservice.
- 1x blinkning röd:
 - Högtryckssida otät
 - ➔ Kontrollera täthet hos högtrycksslang, slanganslutningar och handspruta.
- 2x blinkning röd:
 - Motorn är överbelastad/överhettad
 - ➔ Ställ huvudreglaget på "0".
 - ➔ Låt aggregatet svalna.
 - ➔ Ställ huvudreglaget på "I".
 - För lågt vattentryck
 - ➔ Säkerställ tillräckligt högt vattenledningstryck.
- 3x blinkning röd:
 - Fel i nätförsörjningen
 - ➔ Kontrollera nätanslutning och nätsäkringar.
- 4x blinkning röd:
 - Strömförbrukning för hög
 - ➔ Kontakta kundservice.

Apparaten arbetar inte

- Ingen nätförsörjning
- ➔ Kontrollera om den angivna spänningen på typskylten överensstämmer med strömkällans spänning.
- ➔ Kontrollera om nätkabeln är skadad.
- Kontrolllampan blinkar grönt
- ➔ Stand by tiden har gått ut. Stäng av apparaten och starta den igen.
- Vattenbristsäkringen (tillval) har utlöst pga. för lågt tryck på vattentillförseln. Kontrolllampan för vattenbrist lyser.
- ➔ Kontrollera trycket på vattentillförseln, för minimala värden se "Tekniska data". För att starta på nytt, ställ reglaget på läge "0" och starta igen.
- Motorn är överbelastad/överhettad eller fasskyddet, eller lindningsskyddsbrytaren, har löst ut.
- ➔ Stäng av apparaten och låt den svalna. Åtgärda orsaken till störningen. Starta apparaten igen.

Aggregatet bygger inte upp tryck

- Fel munstycke
- ➔ Kontrollera munstyckets storlek (se "Tekniska Data").
- Munstycke genomspolat.
- ➔ Rengör/byt ut munstycke.
- Filter nedsmutsat.
- ➔ Rengör filter på vattenanslutningen. Skruva av filterhuset, tag bort filtret, rengör och sätt tillbaka igen.
- Luft i systemet
- ➔ Lufta aggregatet. Skruva bort munstycke. Starta apparaten och låt den arbeta tills vattnet är fritt från blåsor när det kommer ut ur spolröret. Stäng av aggregatet och skruva på munstycket igen.
- Matarledning till pumpen är otäta eller igentäpta.
- ➔ Kontrollera att alla inflödesslangar till högtryckspumpen är täta och att de inte är tilltäpta.

Högtryckspump otät

- 3 droppar vatten per minut är tillåtna och de kan droppa på apparatens undersida. Ring kundservice vid kraftigare otäthet.

Högtryckspumpen knackar

- Kontrollera att alla inflödeslangar till högtryckspumpen är täta och att de inte är tilltäppta.
- Lufta aggregatet.
Skruva bort munstycke. Starta apparaten och låt den arbeta tills vattnet är fritt från blåsor när det kommer ut ur spolröret. Stäng av aggregatet och skruva på munstycket igen.

Garanti

I respektive land gäller de garantivillkor som publicerats av våra auktoriserade distributörer. Eventuella fel på aggregatet repareras utan kostnad under förutsättning att det orsakats av ett material- eller tillverkningsfel. I frågor som gäller garantin ska du vända dig med kvitto till inköpsstället eller närmaste auktoriserade serviceverkstad.

Tillbehör och reservdelar

Varning

Skaderisk pga. olämpligt tillbehör. Använd enbart tillbehör som är godkända för aggregatets arbetstryck (se "Tekniska data").

- Endast av tillverkaren godkända tillbehör och reservdelar får användas. Original-tillbehör och original-reservdelar garanterar att apparaten kan användas säkert och utan störning.
- I slutet av bruksanvisningen finns ett urval av de reservdelar som oftast behövs.
- Ytterligare information om reservdelar hittas under service på www.kaercher.com.

Specialtillbehör

Tillbehör	Beställningsnummer
Slangtrumma	2.440-002.0
Räkneverk för driftstimmor	2.851-066.0
Felsäkra däck	2.851-067.0
Styrrullar	2.851-042.0
Drift med två strålrör	2.851-064.0
Vattenfilter med förstorad filteryta.	2.851-065.0

Försäkran om EU-överensstämmelse

Härmed försäkras vi att nedanstående be-
tecknade maskin i ändamål och konstruk-
tion samt i den av oss levererade versionen
motsvarar EU-direktivens tillämpliga grund-
läggande säkerhets- och hälsokrav. Vid
ändringar på maskinen som inte har god-
känts av oss blir denna överensstämmelse-
förklaring ogiltig.

Produkt: Högtryckstvätt
Typ: 1.367-xxx
Tillämpliga EU-direktiv
2006/42/EG (+2009/127/EG)
2004/108/EG
2000/14/EG

Tillämpade harmoniserade normer

EN 55014-1: 2006+A1: 2009+A2: 2011
EN 55014-2: 1997+A1: 2001+A2: 2008
EN 61000-3-2: 2006+A1: 2009+A2: 2009
EN 61000-3-11: 2000
EN 62233: 2008
HD 16/15, HD 20/15-4 Cage,
HD 25/15-4 Cage
EN 60335-1
EN 60335-2-79

Tillämpad metod för överensstämmel- sevärdering

2000/14/EG: Bilaga V

Ljudeffektsnivå dB(A)

HD 16/15

Upmätt: 94
Garanterad: 96

HD 20/15-4 Cage

Upmätt: 95
Garanterad: 97

HD 25/15-4 Cage

Upmätt: 90
Garanterad: 93

Undertecknade agerar på order av och
med fullmakt från företagsledningen.



H. Jenner
CEO



S. Reiser
Head of Approbation

Dokumentationsbefullmäktigad:
S. Reiser

Alfred Kärcher GmbH & Co. KG
Alfred-Kärcher-Str. 28 - 40
71364 Winnenden (Germany)
Tel.: +49 7195 14-0
Fax: +49 7195 14-2212

Winnenden, 2012/12/01

Tekniska data

Typ		HD 25/15-4	HD 20/15-4	HD 16/15-4
Elanslutning				
Spänning	V	400	400	400
Strömart	Hz	3~50	3~50	3~50
Anslutningseffekt	kW	13	11,5	9,5
Nätsäkring (tröghet)	A	25	25	16
Maximalt tillåten nätimpedans	Ohm	(0,072+j0,045)	(0,072+j0,045)	(0,072+j0,045)
Skydd		IPX5		
Vattenanslutning				
Tilloppstemperatur, max.	°C	60	60	60
Tilloppsmängd, min.	l/t (l/min)	3000 (50)	2500 (42)	2000 (34)
Längd inmatningsslang (min.)	m	7,5	7,5	7,5
Diameter inmatningsslang(min.)	Tum	3/4	3/4	3/4
Sughöjd ur öppen behållare (20 °C)	m	0,5	0,5	0,5
Prestanda				
Arbetstryck	MPa (bar)	3...15 (30...150)	3...15 (30...150)	3...15 (30...150)
Max. tillåtet tryck	MPa (bar)	19,5 (195)	19,5 (195)	19,5 (195)
Matningsmängd, vatten	l/t (l/min)	2500 (41,67)	2000 (33,4)	1600 (26,7)
Storlek munstycke	--	155	125	100
Spolhandtagets rekylkraft	N	120	96	77
Drivmedel				
Oljemängd - pump	l	1,3	1,3	1,3
Oljesort - pump		SAE 90	SAE 15W40	SAE 15W40
Mått och vikt				
Längd x Bredd x Höjd	mm	957 x 686 x 1080		
Typisk driftvikt	kg	119		
Lufttryck däck	MPa (bar)	0,20 (2,0)		
Beräknade värden enligt EN 60355-2-79				
Hand-Arm Vibrationsvärde				
Handspruta	m/s ²	3,2	3,2	1,7
Spolrör	m/s ²	6,4	6,4	2,8
Osäkerhet K	m/s ²	1	1	1
Ljudtrycksnivå L _{pA}	dB(A)	76	80	79
Osäkerhet K _{pA}	dB(A)	3	3	3
Ljudteffektsnivå L _{WA} + Osäkerhet K _{WA}	dB(A)	93	97	96



Lue tämä alkuperäisiä ohjeita ennen laitteesi käyttämistä, säilytä käyttöohje myöhempää käyttöä tai mahdollista myöhempää omistajaa varten.

- Turvaohje nro 5.951-949.0 on ehdottomasti luettava ennen laitteen ensimmäistä käyttökertaa!
- Jos havaitset kuljetusvaurioita, ota välittömästi yhteys jälleenmyyjään.
- Tarkasta purkaessasi pakkauksesta, ovatko kaikki varusteet olemassa ja ovatko osat vaurioituneet

Sisällysluettelo

Ympäristönsuojelu	FI . . . 1
Käyttöohjeessa esiintyvät symbolit FI . . . 1	
Käyttötarkoitus	FI . . . 1
Laitteen osat.	FI . . . 2
Laitteessa olevat symbolit	FI . . . 2
Turvaohjeet	FI . . . 2
Turvalaitteet	FI . . . 3
Käyttöönotto	FI . . . 3
Käyttö	FI . . . 5
Kuljetus	FI . . . 6
Koneen säilytys	FI . . . 7
Hoito ja huolto	FI . . . 7
Häiriöapu	FI . . . 8
Takuu	FI . . . 9
Varusteet ja varaosat	FI . . . 9
EU-standardinmukaisuustodistus FI . . 10	
Tekniset tiedot	FI . . 11

Ympäristönsuojelu



Pakkausmateriaalit ovat kierrätettäviä. Älä käsittelee pakkauksia kotitalousjätteenä, vaan toimita ne jätteiden kierrätykseen.



Käytetyt laitteet sisältävät arvokkaita kierrätettäviä materiaaleja, jotka tulisi toimittaa kierrätykseen. Paristoja, öljyjä ja samankaltaisia aineita ei saa päästää ympäristöön. Tästä syystä toimita kuluneet laitteet asianmukaisiin keräyspisteisiin.

Huolehdi, ettei moottoriöljyä, polttoöljyä, dieseliä tai bensiiniä pääse valumaan luontoon. Suojaa maaperää ja hävitä jätteöljy ympäristöystävällisesti.

Huomautuksia materiaaleista (REACH)
Ajantasaisia tietoja ainesosista löytyy osoitteesta:

www.kaercher.com/REACH

Käyttöohjeessa esiintyvät symbolit

⚠ Vaara

Välittömästi uhkaava vaara, joka aiheuttaa vakavan ruumiinvamman tai johtaa kuolemaan.

⚠ Varoitus

Mahdollisesti vaarallinen tilanne, joka voi aiheuttaa vakavan ruumiinvamman tai voi johtaa kuolemaan.

Varo

Mahdollisesti vaarallinen tilanne, joka voi aiheuttaa lievän ruumiinvamman tai aineellisia vahinkoja.

Käyttötarkoitus

Käytä tätä korkeapainepesuria ainoastaan:

- koneiden, ajoneuvojen, rakennusten ja työkalujen puhdistamiseen.
- ainoastaan Kärcherin hyväksymien varusteiden ja varaosien kanssa.

Laitteen osat

Kuvat katso sivu 2

- 1 Suihkupistooli
- 2 Käsiruiskupistoolin vipu
- 3 Varmistuspidätyspinne
- 4 Kiertokytkin
(ei mallissa HD 16/15-4 Cage)
- 5 Korkeapaineletku
- 6 Käyttötuntilaskuri (valinnainen)
- 7 Ruiskuputken säilytysteline
- 8 Työntökahva
- 9 Letkun/kaapelin pidike
- 10 Laitekytkin
- 11 Tulppa
- 12 Merkkivalo toimintatila/häiriö
- 13 Verkkokaapeli ja pistoke
- 14 Öljyntäyttöaukko (öljysäiliö laitteessa HD 25/15-4)
- 15 Vesiliitântä ja suodatin
- 16 Paine-/määräsäädin
- 17 Varustelaatikko
- 18 Öljynlaskutulppa
- 19 Öljymäärän ilmaisin
- 20 Korkeapaineliitântä
- 21 Painemittari
- 22 Nostotuki nosturilastaukseen
- 23 Tehosuutin lukkomutterilla
- 24 Suihkuputki
- 25 Servo-Press-kiertosäädin

Väritunnukset

- Puhdistusprosessin käyttöelimet ovat keltaisia.
- Huollon ja servicen käyttöelimet ovat vaaleanharmaat.

Laitteessa olevat symbolit



Epäasianmukaisesti käytettyinä korkeapainesuihkut voivat olla vaarallisia. Suihkua ei saa suunnata ihmisiin, eläimiin, aktiivisiin sähkövarusteisiin tai itse laitteeseen.

Laitteeseen voi vaurioitua, jos vesi pääsee jäätymään! Säilytä laite talvella pakkaselta suojattuna lämmitetyssä tilassa tai tyhjennä se.

Voimassa olevien määräysten mukaan laitetta ei saa käyttää milloinkaan juomavesiverkossa ilman takaisinimusuojaa. Tällöin on käytettävä KÄRCHERin soveltuvaa takaisinimusuojaa tai vaihtoehtoisesti normin EN 12729 tyyppi BA mukaista takaisinimusuojaa. Vesi, joka on valunut takaisinimusuojan lävitse, ei ole juomakelpoista.



Varo

Asenna järjestelmäerotin aine vedensyöttöön, ei koskaan suoraan laitteeseen!

Turvaohjeet

⚠ Vaara

Loukkaantumisvaara!

- Käytä vain alkuperäisiä korkeapaineletkuja.
- Korkeapaineletkun ja ruiskutuslaitteen tulee soveltua teknisissä tiedoissa annetulle maksimille käyttöpainelle.
- Vältä kosketusta kemikaalien kanssa.
- Tarkasta korkeapaineletku päivittäin.
*Älä käytä nurjahtaneita letkuja.
Jos uloin lankakerros on näkyvässä, älä enää käytä letkua.*
- Älä enää käytä korkeapaineletkua, jos sen kiinnityskierre on vahingoittunut.
- Levitä korkeapaineletku alustalle siten, että sen yli ei voi ajaa.

- Älä enää käytä yliajettua, nurjahtanutta tai iskuilla kuormitettua letkua, vaikka siinä ei olisikaan vahingoittumista nähtävissä.
- Säilytä korkeapaineletkua siten, että siihen ei kohdistu mekaanista rasitusta.

Turvalaitteet

Turvalaitteet on tarkoitettu käyttäjän suojaamiseksi loukkaantumiselta, eikä niitä saa poistaa käytöstä, eikä niiden toimintoa saa ohittaa.

Laitekytkin

Estää laitteen tahattoman käytön. Kytke laite pois päältä taukojen ajaksi tai lopetettua si käytön.

Varmistuspäätyspinne

Käsiruiskupistoolin varmistuspäätyspinne estää laitteen tahattoman kytketymisen.

Ylivirtausventtiili painekeytkimellä

- Kun vesimäärää vähennetään paine-/määräsäätimen avulla, ylivirtausventtiili aukeaa ja osa vedestä virtaa takaisin pumpun puolelle.
- Jos käsiruiskupistooli suljetaan, ylivirtausventtiili avautuu ja koko vesimäärä virtaa takaisin pumpun imupuolelle. Ylivirtausventtiilin painekeytkin antaa signaalin ohjaukseen, joka kytkee pumpun pois noin 30 sekunnin jälkikäynnin jälkeen (ei laitteessat HD 16/15-4).
- Kun käsiruisku avataan uudelleen, sylinteripään painekeytkin kytkee jälleen pumpun päälle.

Ylivirtausventtiili ja painekeytkin on tehtaalla säädetty ja varmistettu liijysinetillä. Ainoastaan asiakaspalvelu voi suorittaa säädön.

Vaihekatkoksen suoja

Vaihekatkoksen suoja katkaisee virran, jos vaihe on jännitteetön.

Ylikuumenemissuoja

Pumpumoottorin ylikuumenemissuoja sammuttaa moottorin, jos se kuumenee yli-kuormituksen vuoksi.

Turvaventtiili

Painekeytkimen toimintahäiriön sattuessa varoventtiili aukeaa. Venttiili on säädetty ja sinetöity tehtaalla. Säättöä ei saa muuttaa.

Käyttöönotto

⚠ Vaara

Loukkaantumisvaara! Laitteen, syöttöputki-en, korkeapaineletkun ja liitosten on oltava moitteettomassa kunnossa. Jos kunto ei ole moitteeton, laitteen ja varusteiden käyttö ei ole sallittua.

Öljymäärän tarkistaminen

- ➔ Leikkaa pois öljysäiliön tulpan nokka (HD 25/15-4).
- ➔ Tarkasta korkeapainepumpun öljymäärä. Öljyn määrän on oltava öljymäärän ilmaisimen puolella välissä.
- ➔ Lisää tarvittaessa öljyä (katso Tekniset tiedot).

Työntökaaren asentaminen paikalleen

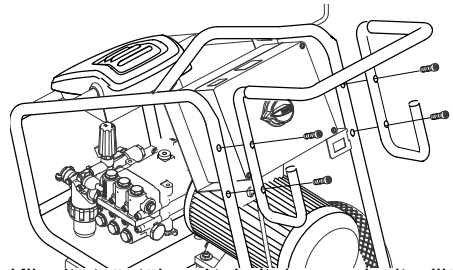

Kiinnitä työntökaari toimitukseen sisältyvillä neljällä ruuvilla.

Varusteiden asennus

⚠ Varoitus

Tapaturmavaara epäsouvia varusteita käytettäessä. Käytetään vain varusteita, jotka on hyväksytty laitteen työpaineelle (katso "Tekniset tiedot").

Varusteet asennetaan ainoastaan laitteen ollessa poiskytketty.

- Asenna pistooliin korkeapaineletkun liittämiseen tarkoitettu kiertokytkin. (ei mallissa HD 16/15-4 Cage)
- Yhdistä korkeapaineletku ja ruiskuputki käsiruiskupistooliin.
- Kiristä ruiskuputken liitos käsivoimin.
- Asenna korkeapainesuutin lukkomutteriin.
- Aseta lukkomutteri paikoilleen, ja kiristä se tiukkaan.
- Aseta korkeapaineletku laitteen korkeapaineliitäntään.

Virransyöttö

- Katso liitäntäarvot teknisistä tiedoista.
- Sähköliitännät on suoritettava sähköasentajan toimesta ja niiden on oltava IEC 60364-1:n mukaisia.

⚠ Varoitus

Sähköliitännän suurinta sallittua verkkovastusta ei saa ylittää (katso tekniset tiedot).

Jos ilmenee epäselvyyksiä koskien verkkoliitäntäsi käytettävissä olevaa verkkovastusta, ota yhteys energiansyöttöyhtiösi.

⚠ Vaara

- Tarkasta, täsmääkö tyyppikilvessä ilmoitettu jännite virtalähteen jännitteen kanssa yhteen.
- Sopimattomat jatkojohdot voivat olla vaarallisia. Käytä ulkona vain tarkoitukseen hyväksytyjä ja vastaavasti merkityjä jatkojohtoja, joissa on riittävä johdon poikkileikkaus.

1 - 10 m: 4 mm²

10 - 30 m: 6 mm²

Vesiliitäntä

⚠ Varoitus

Noudata vesilaitoksen ohjeita.

Voimassa olevien määräysten mukaan laitetta ei saa käyttää milloinkaan juomavesiverkossa ilman takaisinimusuoja. Tällöin on käytettävä KÄRCHERin soveltuvaa takaisinimusuoja tai vaihtoehtoisesti normin EN 12729 tyyppi BA mukaista takaisinimusuoja. Vesi, joka on valunut takaisinimusujan lävitse, ei ole juomakelpoista.



Varo

Asenna järjestelmäerotin aine vedensyöttöön, ei koskaan suoraan laitteeseen!

Veden laatuvaatimukset:

Parametri	Arvo
pH-arvo	6,5...9,5
sähkönjohtokyky	max. 2000 µS/cm
Hiilivedyt	< 0,01 mg/l
Kloridi	< 250 mg/l
Kalsium	< 200 mg/l
Kokonaiskovuus	< 28 °dH
Rauta	< 0,2 mg/l
Mangaani	< 0,05 mg/l
Kupari	< 0,02 mg/l
Sulfaatti	< 240 mg/l
Aktiivikloori	< 0,1 mg/l
ei saa haista epämiellyttävälle	

Liitäntäarvot katso tyyppikilpi/tekniset tiedot.

- Käytä kudossvahvistettua letkua (ei kuulu toimitukseen).
Läpimitta vähintään 3/4 tuumaa.
- Liitä letku laitteen vesiliitäntään.
- Liitä letku vesihanaan.

Veden imeminen säiliöstä

⚠ Vaara

Älä koskaan ime vettä minkäänlaisesta juomavesisäiliöstä.

Tämä korkeapainepesuri on varustettu pintaveden imemistä varten esim. sadevesitynnyristä tai lammesta (imukorkeus enint. 0,5 m).

⚠ Vaara

Älä koskaan ime liuotinpitoisia nesteitä tai laimentamattomia happoja tai liuottimia! Niihin kuuluvat esim. bensiini, värinohennusaineet tai polttoöljy. Ruiskutussumu on erittäin herkästi syttyvää, helposti räjähtävää ja myrkyllistä. Ei asetonia, laimentamattomia happoja eikä liuottimia, koska ne syövyttävät laitteessa käytettyjä materiaaleja.

→ Vakiovesiliitântä ei sovellu imukäyttöön, käytä sen vuoksi Kärcherin suodattimella varustettua imuletkua (lisävaruste, halkaisija vähintään 1 tuuma).

Laitteen ilmaaminen

- Avaa vedenkierto.
- Ruuvaa suutin irti.
- Paina käsiruiskupistoolin vipua.
- Käynnistä laite ja anna sen käydä niin kauan, kunnes ulostuleva vesi ei enää kupli.
- Kytke laite pois päältä ja kierrä suutin kiinni.

Käyttö

⚠ Vaara

- Loukkaantumisvaara! Laitetta ei saa koskaan käyttää ilman asennettua ruiskuputkea. Tarkasta ruiskuputken tiukkuus ennen jokaista käyttöä. Ruiskuputken liitoksen täytyy olla kiristetty käsivoimin.
- Käytettäessä laitetta vaara-alueilla (esim. huoltoasemilla) on noudatettava vastaavia turvallisuusmääräyksiä.
- Aseta laite kiinteälle, tasaiselle alustalle.

Varo

Moottorien pesu on sallittu vain paikoissa, joissa on asianmukainen öljynerotin (ympäristönsuojelu)

Laitteen käynnistys

- Avaa vedenkierto.
- Työnnä virtapistoke pistorasiaan.
- Aseta valintakytkin asentoon "I".
- Avaa käsiruiskupistoolin varmistin lukituksesta painamalla.
- Paina käsiruiskupistoolin vipua.

Käyttö suurpaineella

⚠ Vaara

Käytettäessä laitetta pidempään yhtäjaksoisesti saattaa sen värinä aiheuttaa käsissä verenkiertohäiriöitä.

Yleispätevää käyttöaikaa ei voida ilmoittaa, sillä käyttöaika riippuu monista eri tekijöistä:

- Jos käyttäjällä on verenkierto-ongelmia (usein kylmät sormet, tunnottomuutta tai kutinaa sormissa).
- Alhainen lämpötila laitteen käyttöpaikalla. Suojaa kätesi lämpimillä hansikoilla.
- Liian tiukka ote haittaa verenkiertoa.
- Laitetta on parempi käyttää pitäen taukoja välillä.

Mikäli laitteen säännöllisen, pitkäaikaisen käytön yhteydessä ilmenee oireita, kuten esimerkiksi sormien kylmyys, tunnottomuus tai kutina, suosittelemme lääkärintarkastusta.

⚠ Varoitus

Suurpainesuuttimesta ulospääsevä vesisuihku saa aikaan käsiruiskupistooliin vaikuttavan takaiskuvoiman. Seiso tukevassa asennossa ja pidä käsiruiskupistoolista ja suihkuputkesta molemmin käsin kiinni.

Laitte on varustettu seuraavilla suuttimilla:

- Tehosuutin, 25° suihkukulma
- Roottorisuutin

Tehosuutin

- Tarkoitettu yleisimpiin puhdistustehtäviin.

Roottorisuutin

- Pinttyneen lian poistoon.

Käyttöpaineen ja syöttömäärän säätäminen

⚠ Vaara

Paineen / määrän säädön asetuksessa on varmistettava, että ruiskuputken liitos ei pääse irtoamaan.

Käyttöpaine ja syöttömäärä voidaan säätää pumppuyksiköstä tai käsiruiskupistoolista. Käyttöpainetta ja syöttömäärää ei saa pienentää molemmista säätimistä yhtäaikaisesti. Sen vuoksi on ehdottomasti huomioitava seuraavaa:

Paine-/syöttömäärän säätö pumppuyksiköstä

- Säädä käyttöpaine ja syöttömäärä käsiruiskusta suurimmalle käyttöpaineelle ja syöttömäärälle (+).
- Säädä käyttöpainetta ja syöttömäärää kääntämällä pumppuyksikön paine- ja määräsäätimestä. Käyttöpaine on luettavissa painemittarista.
- Vedä käsiruiskupistoolin vipua.

Paine-/syöttömäärän säätö käsiruiskupistoolista

- Säädä käyttöpaine ja syöttömäärä pumppuyksiköstä suurimmalle käyttöpaineelle ja syöttömäärälle kääntämällä myötäpäivään.
- Säädä käyttöpainetta ja syöttömäärää kääntämällä käsiruiskupistoolin paine- ja määräsäätimestä (+/-).
- Vedä käsiruiskupistoolin vipua.

Käytön keskeytys

- Päästä suihkupistoolin vipu irti. Laite kytkeytyy pois 30 sekunnin jälkeen.
- Varmista käsiruiskupistoolin vipu varmuuspidätyspinteellä.
- Aseta käsiruiskupistooli ja ruiskuputki säilytystelineeseen paikoilleen.

Käytön lopetus

- Huuho laitetta vesijohtovedellä avamalla käsiruiskupistooli vähintään 2-3 minuutin ajaksi, jos olet käyttänyt laitetta suolavedellä (merivedellä).
- Päästä suihkupistoolin vipu irti.
- Aseta valintakytkin asentoon "0".
- Sulje veden syöttöputki.
- Käytä käsiruiskua niin kauan, kunnes laitteessa ei enää ole painetta.
- Varmista käsiruiskupistoolin vipu varmuuspidätyspinteellä.
- Irrota veden tuloletku laitteesta.
- Vedä verkkopistoke irti.
- Kokoa verkkoiliitäntäkaapeli, korkeapaineletku ja varusteet laitteeseen.

Suojaaminen pakkaselta

⚠ Varoitus

Vaurioitumisvaara! Jäätyvä vesi laitteessa saattaa vaurioittaa laitteen osia. Säilytä laite talvella pakkaselta suojattuna lämmitetyssä tilassa tai tyhjänsä se. Jos laitteen käyttötauco on pitkä, on suositeltavaa pumpata laitteeseen jäänestöainetta.

Veden poistaminen

- Ruuvaa vedentuloletku ja korkeapaineletku irti.
- Puhalla laite puhtaaksi paineilmalla.

Laitteen huuhtominen jäätyminenestoaineella

Ohje

Noudata jäätyminenestoaineen valmistajan ilmoittamia käyttöohjeita.

- Pumppaa laitteen läpi tavallista jäänestöainetta.

Näin saavutetaan samalla tietty korroosiosuoja.

Kuljetus

Varo

Loukkaantumis- ja vahingoitumisvaara! Huomioi kuljetettaessa laitteen paino.

Ajaminen

→ Työntökaari painetaan alas ja laitetta työnnetään.

Nosturikuljetus

→ Kiinnitä nostolaite nosturisiirtoa varten olevan nostotuen keskelle.

⚠ Vaara

Laitteen putoamisesta aiheutuva loukkaantumisvaara.

- *Noudata paikallisia tapaturmantorjuntamääräyksiä ja turvaohjeita.*
- *Tarkasta ennen jokaista nosturilla tapahtuvaa siirtoa, että nostokiinnikkeet eivät ole vahingoittuneet.*
- *Tarkasta ennen jokaista nosturilla tapahtuvaa siirtoa, että nostovälineet eivät ole vahingoittuneet.*
- *Laitetta saa nostaa vain nosturisiirtoa varten laitteeseen kiinnitetyistä nostokiinnikkeistä.*
- *Älä käytä nostoketjuja.*
- *Varmista nostolaite kuorman tahattoman irtoamisen varalta.*
- *Poista ruiskuputki käsiruiskupistooleineen ja irtonaiset esineet ennen nosturilla tapahtuvaa siirtoa.*
- *Älä siirrä noston aikana mitään esineitä laitteen mukana.*
- *Konetta saavat siirtää nosturia käyttäen vain sellaiset henkilöt, jotka ovat saaneet opastuksen nosturin käyttämiin.*
- *Älä koskaan seiso kuorman alla.*
- *Huolehdi siitä, että nosturin vaara-alueella ei ole henkilöitä.*
- *Älä jätä laitetta riippumaan nosturista ilman valvontaa.*

Kuljetus ajoneuvoissa

Kun kuljetat laitetta ajoneuvoissa, varmista laite liukumisen ja kaatumisen varalta kulloinkin voimassa olevien ohjesääntöjen mukaisesti.

Koneen säilytys

Varo

Loukkaantumis- ja vahingoittumisvaara-vaara! Huomioi säilytettäessä laitteen paino.

Tätä laitetta saa säilyttää vain sisätiloissa.

Hoito ja huolto

⚠ Varoitus

Vedä virtapistoke irti ennen kaikkia huolto- ja puhdistustöitä.

Huolto

Turvatakkastussopimus/huoltosopimus

Voit solmia säännöllisen turvatakkastussopimuksen tai huoltosopimuksen myyjäliikkeesi kanssa.

Kysy meiltä neuvoa.

Jokaisen käyttökerran jälkeen

→ Tarkasta verkkojohto.

Verkkojohto ei saa olla vahingoittunut (sähköiskun aiheuttama vaara). Vaurioitunut verkkojohto on vaihdettava välittömästi, sen vaihto kuuluu ainoastaan valtuutetulle Kärcher-asiakaspalvelulle tai sähköalan ammattilaiselle.

→ Tarkasta, onko korkeapaineletkussa vaurioita (murtumisvaara).

Vaihda vaurioitunut korkeapaineletku välittömästi.

→ Korkeapainepumpun öljymäärä tarkastetaan öljymäärän näytöstä.

Jos öljy on maitomaista (vettä öljyssä), ota yhteys asiakaspalveluun

→ Tarkasta laitteen (pumppu) tiiviisy.

3 laitteen alapuolelle tippuvaa vesipisaraa minuutissa on sallittua. Jos vettä vuotaa enemmän, ota yhteys asiakaspalveluun.

Viikoittain

→ Puhdista vesiliitännän suodatin.

→ Pyörien ilmanpaine tarkastetaan renkaaspaineet (katso "Tekniset tiedot").

Vuosittain tai 500 käyttötunnin jälkeen

Vaihda korkeapainepumpun öljy.

Öljynvaihto

- Katso sopiva öljylaatu teknisistä tiedoista.
- Ruuvaa öljynlaskutulppa ulos.
- Laske öljy kokoamissiiliöön.
- Ruuvaa öljynlaskutulppa sisään.
- Lisää hitaasti uutta öljyä öljymäärän ilmaisimen keskiväliin saakka.

Ohje

Poista ilmakuplat.

Häiriöapu

Pienemmät häiriöt voit itse poistaa seuraavan yhteenvedon avulla.

Epäselvissä tapauksissa käänny valtuutetun asiakaspalvelun puoleen.

⚠ Loukkaantumisvaara

Ennen kaikkia hoito- ja huoltotöitä on kytkettävä laite pois päältä ja vedettävä virtapistoke irti.

⚠ Varoitus

Vain valtuutettu asiakaspalvelu saa suorittaa korjaustöitä ja sähkökäyttöisiä rakeneosia koskevia töitä.

Merkkivalot

Merkkivalo ilmaisee käyttötilaa (vihreä) ja häiriöitä (punainen).

Palauttaminen alkutilaan:

- Aseta valintakytkin asentoon "0".
- Odota hetki.
- Aseta valintakytkin asentoon "I".

Käyttötilat

- Vihreä valo palaa:
 - laite on käyttövalmis.
- Vihreä vilkkuu kerran:
 - käyttövalmius päättynyt 30 minuutin kuluessa.
- Laite on 30 minuutin keskeytyksettömän käytän jälkeen sammunut (turvallisuustekijä, jos korkeapaineletku on rikkoutunut).

Häiriönäyttö

- Punainen valo palaa:
 - laitteessa sähköhäiriö.
- Vedä verkkopistoke irti.
- Ota yhteys asiakaspalveluun.
- Punainen vilkkuu kerran:
 - korkeapainepuoli vuotaa.
- Tarkasta korkeapaineletkun, letkuliitosten ja käsiruiskupistoolin tiiviisyys.
- Punainen vilkkuu kahdesti:
 - Moottori ylikuormitettu/ylikuumentunut
- Aseta valintakytkin asentoon "0".
- Anna laitteen jäähtyä.
- Aseta valintakytkin asentoon "I".
 - Vedenpaine liian matala
- Varmista riittävä vesijohtopaine.
- Punainen vilkkuu kolmesti:
 - Virhe jännitelähteessä
- Tarkista sähköjohto ja sulakkeet.
- Punainen vilkkuu neljästi:
 - Virranotto liian korkea
- Ota yhteys asiakaspalveluun.

Laite ei toimi

- Ei verkkovirtaa
- Tarkasta, täsmääkö tyyppikilvessä ilmoitettu jännite virtalähteen jännitteen kanssa yhteen.
- Tarkasta, onko verkkojohto vaurioitunut.
- Vihreä merkkivalo vilkkuu.
- Käyttövalmiusaika on päättynyt. Sammuta laite ja kytke päälle uudelleen.
- Kuivakäyntivahti (valinnainen) on aktivoitu veden liian pienen tulopaineen vuoksi.
Merkkivalo "Vedenpuute" syttyy.
- Veden tulomäärä tarkastetaan (katso "Tekniset tiedot").
Laitteen käynnistämiseksi uudelleen käännä kytkin ensin asentoon "0".
Käynnistä laite sitten uudelleen.
- Moottori ylikuormitettu, vaihekatkoksen suoja tai ylikuumenemiskytkin lauennut.
- Sammuta laite ja anna sen jäähtyä.
Korjaa häiriön aiheuttama syy. Kytke laite takaisin päälle.

Laite ei muodosta painetta

- Väärä suutinkoko
- Tarkasta suuttimen oikea koko (katso "Tekniset tiedot").
- Suutin on loppuunkulunut.
- Puhdista/vaihda suutin
- Suodatin likainen.
- Puhdista vesiliitännän suodatin.
Ruuvaa suodatinkotelo auki ja poista suodatin. Puhdista suodatin vedellä ja aseta se takaisin paikoilleen.
- Ilmaa järjestelmässä
- Ilmaa laite.
Ruuvaa suutin irti. Käynnistä laite ja anna sen käydä niin kauan, kunnes ulostuleva vesi ei enää kupli. Kytke laite pois päältä ja kierrä suutin kiinni.
- Pumpun tulojohdot vuotavat tai ovat tukkeutuneet
- Kaikkien korkeapainepumppuun menevien johdotusten tiiviys ja läpikulku tarkastetaan.

Korkeapainepumppu vuotaa

- 3 laitteen alapuolelle tippuvaa vesipisaraa minuutissa on sallittua. Jos vettä vuotaa enemmän, ota yhteys asiakaspalveluun.

Korkeapainepumppu nakuttaa

- Tarkasta kaikkien korkeapainepumppule menevien johdotusten tiiviys ja, että ne eivät ole tukossa.
- Ilmaa laite.
Ruuvaa suutin irti. Käynnistä laite ja anna sen käydä niin kauan, kunnes ulostuleva vesi ei enää kupli. Kytke laite pois päältä ja kierrä suutin kiinni.

Takuu

Kussakin maassa ovat voimassa valtuuttamamme myyntiorganisaation julkaisemat takuuehdot. Materiaali- ja valmistusvirheitä aiheutuvat virheet laitteessa korjaamme takuaikana maksutta. Takuutapauksessa ota yhteys ostotositteen kanssa jälleenmyyjään tai lähimpään valtuutettuun huoltoon.

Varusteet ja varaosat

⚠ Varoitus

Tapaturmavaara epäsovivia varusteita käytettäessä. Käytetään vain varusteita, jotka on hyväksytty laitteen työpaineelle (katso "Tekniset tiedot").

- Vain sellaisten lisävarusteiden ja varaosien käyttö on sallittua, jotka valmistaja on hyväksynyt. Alkuperäiset lisävarusteet ja varaosat takaavat, että laitetta voidaan käyttää turvallisesti ja häiriöttömästi.
- Tärkeimpien osien varaosaluettelo löytyy tämän käyttöohjeen lopusta.
- Saat lisätietoja varaosista osoitteesta www.karcher.fi, osiosta Huolto.

Lisävaruste

Tarvikkeet	Tilausnumero
Letkurumpu	2.440-002.0
Käyttötuntilaskin	2.851-066.0
Puhkeamattomat renkaat	2.851-067.0
Ohjausrullat	2.851-042.0
Kaksoisruiskuputki-käyttö	2.851-064.0
Vedensuodatin suurennetulla suodatinpinnalla	2.851-065.0

EU-standardinmukaisuustodistus

Vakuutamme, että alla mainitut tuotteet vastaavat suunnittelultaan ja rakenteeltaan sekä valmistustavaltaan EU-direktiivien asianomaisia turvallisuus- ja terveystaakkeita. Jos tuotteeseen/tuotteisiin tehdään muutoksia, joista ei ole sovittu kanssamme, tämä vakuutus ei ole enää voimassa.

Tuote: korkeapainepesuri
Tyyppi: 1.367-xxx
Yksiselitteiset EU-direktiivit
2006/42/EY (+2009/127/EY)
2004/108/EY
2000/14/EY

Sovelletut harmonisoidut standardit
EN 55014-1: 2006+A1: 2009+A2: 2011
EN 55014-2: 1997+A1: 2001+A2: 2008
EN 61000-3-2: 2006+A1: 2009+A2: 2009
EN 61000-3-11: 2000
EN 62233: 2008
HD 16/15, HD 20/15-4 Cage,
HD 25/15-4 Cage
EN 60335-1
EN 60335-2-79

Sovellettu yhdenmukaisuuden analysointimenetelmä

2000/14/EY: Liite V

Äänen tehotaso dB(A)

HD 16/15

Mitattu: 94
Taattu: 96

HD 20/15-4 Cage

Mitattu: 95
Taattu: 97

HD 25/15-4 Cage

Mitattu: 90
Taattu: 93

Allekirjoittaneet toimivat yrityksen johton puolesta ja sen valtuuttamina.

H. Jenner

CEO

S. Reiser

Head of Approbation

Dokumentointivaltuutettu:



S. Reiser

Alfred Kärcher GmbH & Co. KG
Alfred-Kärcher-Str. 28 - 40
71364 Winnenden (Germany)
Puh.: +49 7195 14-0
Faksi: +49 7195 14-2212

Winnenden, 2012/12/01

Tekniset tiedot

Tyyppi		HD 25/15-4	HD 20/15-4	HD 16/15-4
Sähköliitännät				
Jännite	V	400	400	400
Virtatyyppi	Hz	3~50	3~50	3~50
Liitosjohto	kW	13	11,5	9,5
Verkkosulake (hidas)	A	25	25	16
Suurin sallittu verkkovastus	Ohmia	(0,072+j0,045)	(0,072+j0,045)	(0,072+j0,045)
Suojatyyppi		IPX5		
Vesiliitännät				
Tulolämpötila, maks.	°C	60	60	60
Tulomäärä, min.	l/h (l/min)	3000 (50)	2500 (42)	2000 (34)
Tuloletkun pituus (minimi)	m	7,5	7,5	7,5
Tuloletku, halkaisija (minimi)	tuuma	3/4	3/4	3/4
Imukorkeus otettaessa vettä avosäiliöstä (veden lämpötila 20°C)	m	0,5	0,5	0,5
Suoritus tiedot				
Työpaine	MPa (baaria)	3...15 (30...150)	3...15 (30...150)	3...15 (30...150)
Maks. sallittu paine	MPa (baaria)	19,5 (195)	19,5 (195)	19,5 (195)
Syöttömäärä, vesi	l/h (l/min)	2500 (41,67)	2000 (33,4)	1600 (26,7)
Suutinkoot	--	155	125	100
Käsiruiskupistoolin takaiskuvoima	N	120	96	77
Käyttöaineet				
Öljymäärä - pumppu	l	1,3	1,3	1,3
Öljytyyppi - pumppu		SAE 90	SAE 15W40	SAE 15W40
Mitat ja painot				
Pituus x leveys x korkeus	mm	957 x 686 x 1080		
Tyypillinen käyttöpaino	kg	119		
Pyörien ilmanpaine	MPa (baaria)	0,20 (2,0)		
Mitatut arvot EN 60355-2-79 mukaisesti				
Käsi-käsivarsi tärinäarvo				
Käsiruiskupistooli	m/s ²	3,2	3,2	1,7
Suihkuputki	m/s ²	6,4	6,4	2,8
Epävarmuus K	m/s ²	1	1	1
Äänenpainetaso L _{pA}	dB(A)	76	80	79
Epävarmuus K _{pA}	dB(A)	3	3	3
Äänitehotaso L _{WA} + epävarmuus K _{WA}	dB(A)	93	97	96



  Πριν χρησιμοποιήσετε τη συσκευή σας για πρώτη φορά, διαβάστε αυτές τις πρωτότυπες οδηγίες χρήσης, ενεργήστε σύμφωνα με αυτές και κρατήστε τις για μελλοντική χρήση ή για τον επόμενο ιδιοκτήτη.

- Πριν από την πρώτη χρήση διαβάστε οπωσδήποτε τις υποδείξεις ασφαλείας αρ. 5.951-949.0!
- Σε περίπτωση βλαβών κατά τη μεταφορά ειδοποιήστε αμέσως τον αντιπρόσωπό σας.
- Κατά το άνοιγμα της συσκευασίας, ελέγξτε το περιεχόμενο για τυχόν ελλείψεις σε εξαρτήματα ή για βλάβες.

Πίνακας περιεχομένων

Προστασία περιβάλλοντος	EL . . . 1
Σύμβολα στο εγχειρίδιο οδηγιών.	EL . . . 1
Χρήση σύμφωνα με τους κανονισμούς.	EL . . . 2
Στοιχεία συσκευής	EL . . . 2
Σύμβολα στη συσκευή	EL . . . 2
Υποδείξεις ασφαλείας.	EL . . . 3
Διατάξεις ασφαλείας.	EL . . . 3
Έναρξη λειτουργίας	EL . . . 4
Χειρισμός	EL . . . 6
Μεταφορά.	EL . . . 7
Αποθήκευση της συσκευής	EL . . . 8
Φροντίδα και συντήρηση	EL . . . 8
Αντιμετώπιση βλαβών	EL . . . 9
Εγγύηση	EL . . 11
Εξαρτήματα και ανταλλακτικά	EL . . 11
Δήλωση Συμμόρφωσης των Ε.Κ.	EL . . 12
Τεχνικά χαρακτηριστικά	EL . . 13

Προστασία περιβάλλοντος

	<p>Τα υλικά συσκευασίας είναι ανακυκλώσιμα. Μην πετάτε τις συσκευασίες στα οικιακά απορρίμματα, αλλά σε ειδικό σύστημα επαναχρησιμοποίησης.</p>
	<p>Οι παλιές συσκευές περιέχουν ανακυκλώσιμα υλικά, τα οποία θα πρέπει να μεταφέρονται σε σύστημα επαναχρησιμοποίησης. Οι μπαταρίες, τα λάδια και παρόμοια υλικά δεν επιτρέπεται να καταλήγουν στο περιβάλλον. Για το λόγο αυτόν η διάθεση παλιών συσκευών πρέπει να γίνεται σε κατάλληλα συστήματα συλλογής.</p>

Το μηχανέλαιο, το πετρέλαιο θέρμανσης, το καύσιμο ντίζελ και η βενζίνη δεν πρέπει να καταλήγουν στο περιβάλλον. Προσπατήστε το έδαφος και αποσύρετε παλιά λάδια με οικολογικό τρόπο.

Υποδείξεις για τα συστατικά (REACH)
Ενημερωμένες πληροφορίες για τα συστατικά μπορείτε να βρείτε στη διεύθυνση:
www.kaercher.com/REACH

Σύμβολα στο εγχειρίδιο οδηγιών

Κίνδυνος

Για άμεσα επαιτιλούμενο κίνδυνο, ο οποίος μπορεί να οδηγήσει σε σοβαρό τραυματισμό ή θάνατο.

Προειδοποίηση

Για ενδεχόμενη επικίνδυνη κατάσταση, η οποία μπορεί να οδηγήσει σε σοβαρό τραυματισμό ή θάνατο.

Προσοχή

Για ενδεχόμενη επικίνδυνη κατάσταση, η οποία μπορεί να οδηγήσει σε ελαφρό τραυματισμό ή υλικές βλάβες.

Χρήση σύμφωνα με τους κανονισμούς

Χρησιμοποιείτε τη συσκευή καθαρισμού υψηλής πίεσης αποκλειστικά και μόνο:

- για τον καθαρισμό μηχανημάτων, οχημάτων, κτιρίων, εργαλείων.
- με τα εξαρτήματα και ανταλλακτικά που έχουν εγκριθεί από τον Οίκο Kärcher.

Στοιχεία συσκευής

Εικόνες βλέπε σελίδα 2

- 1 Πιστολέτο χειρός
- 2 Σκανδάλη πιστολέτου εκτόξευσης
- 3 Κούμπωμα ασφαλείας
- 4 Περιστρεφόμενος σύνδεσμος (όχι για το μοντέλο 16/15-4 Cage)
- 5 Ελαστικός σωλήνας υψηλής πίεσης
- 6 Μετρητής ωρών λειτουργίας (προαιρετικό)
- 7 Αποθήκευση σωλήνα εκτόξευσης
- 8 Λαβή μεταφοράς
- 9 Στήριγμα ελαστικού σωλήνα/καλωδίου
- 10 Διακόπτης συσκευής
- 11 Πώμα
- 12 Ενδεικτική λυχνία κατάστασης λειτουργίας / βλάβης
- 13 Καλώδιο σύνδεσης δικτύου με φως
- 14 Στόμιο πλήρωσης λαδιού (δοχείο λαδιού στο HD 25/15-4)
- 15 Υδραυλική σύνδεση με φίλτρο
- 16 Ρύθμιση πίεσης/ποσότητας
- 17 Θήκη εξαρτημάτων
- 18 Βίδα εκροής λαδιού
- 19 Ένδειξη στάθμης λαδιού
- 20 Σύνδεση υψηλής πίεσης
- 21 Μανόμετρο
- 22 Δοκίδα μεταφοράς με γερανό
- 23 Ακροφύσιο Power με περικόχλιο
- 24 σωλήνας εκτόξευσης
- 25 Περιστρεφόμενος ρυθμιστής Servo-Press

Αναγνωριστικό χρώματος

- Τα χειριστήρια για τη διαδικασία καθαρισμού είναι κίτρινα.
- Τα χειριστήρια για τη συντήρηση και το σέρβις είναι ανοικτά γκριζα.

Σύμβολα στη συσκευή



Ο ψεκασμός με υψηλή πίεση μπορεί να αποδειχτεί επικίνδυνος σε περίπτωση μη προσήκουσας χρήσης. Η δέσμη δεν πρέπει να κατευθύνεται πάνω σε άτομα, ζώα, ενεργοποιημένο ηλεκτρικό εξοπλισμό ή στην ίδια τη συσκευή.

Κίνδυνος πρόκλησης ζημιών από το παγωμένο νερό! Στη διάρκεια του χειμώνα, φυλάξτε τη συσκευή σε θερμαινόμενο χώρο ή αδειάστε τη.

Σύμφωνα με τους ισχύοντες κανονισμούς, το μηχάνημα δεν πρέπει να λειτουργεί στο δίκτυο πόσιμου νερού χωρίς διαχωριστή συστήματος. Να χρησιμοποιείται ένας κατάλληλος διαχωριστής συστήματος της εταιρείας KÄRCHER ή εναλλακτικά ένας διαχωριστής συστήματος κατά το EN 12729 τύπος BA. Το νερό που ρέει μέσα από ένα διαχωριστή συστήματος θεωρείται μη πόσιμο.

Προσοχή

Συνδέετε πάντα το διαχωριστή συστήματος στο δίκτυο παροχής νερού και ποτέ απευθείας στη συσκευή!



Υποδείξεις ασφαλείας

⚠ Κίνδυνος

Κίνδυνος τραυματισμού!

- Χρησιμοποιείτε μόνο γνήσιους ελαστικούς σωλήνες υψηλής πίεσης.
- Ο ελαστικός σωλήνας υψηλής πίεσης και η μονάδα ψεκασμού πρέπει να συμμορφώνονται με τη μέγιστη υπερπίεση λειτουργίας που αναγράφεται στα τεχνικά χαρακτηριστικά.
- Αποφεύγετε την επαφή με χημικές ουσίες.
- Ελέγχετε καθημερινά τον ελαστικό σωλήνα υψηλής πίεσης.

Μην χρησιμοποιείτε πλέον τους τσακισμένους ελαστικούς σωλήνες.

Σε περίπτωση που φαίνεται η εξωτερική συρμάτινη στρώση, μην χρησιμοποιείτε πλέον τον ελαστικό σωλήνα υψηλής πίεσης.

- Μην χρησιμοποιείτε πλέον τον ελαστικό σωλήνα υψηλής πίεσης με χαλασμένο σπείρωμα.
- Τοποθετείτε τον ελαστικό σωλήνα έτσι, ώστε να μην μπορεί να περάσει από πάνω του τροχοφόρο.
- Μην χρησιμοποιείτε πλέον τον ελαστικό σωλήνα, ο οποίος καταπονήθηκε από πέρασμα τροχοφόρου, τσάκισμα ή κρούσεις, ακόμα κι όταν δεν είναι ορατή καμία ζημιά.
- Αποθηκεύετε τον ελαστικό σωλήνα έτσι, ώστε να μην εμφανίζονται μηχανικά φορτία.

Διατάξεις ασφαλείας

Τα συστήματα ασφαλείας χρησιμεύουν για την προστασία του χρήστη και δεν επιτρέπεται να τεθούν εκτός λειτουργίας ή να αγνοηθεί η λειτουργία τους.

Διακόπτης συσκευής

Ο διακόπτης της συσκευής αποτρέπει την ακούσια ενεργοποίηση της συσκευής. Πρέπει να τίθεται εκτός λειτουργίας κατά τη διάρκεια των διαλειμμάτων από την εργασία ή μετά τον τερματισμό της λειτουργίας.

Κούμπωμα ασφαλείας

Το κούμπωμα ασφαλείας στο πιστολέτο εμποδίζει την ακούσια ενεργοποίηση της συσκευής.

Βαλβίδα υπερχειλίσσης με διακόπτη πίεσης

- Κατά τη μείωση της ποσότητας νερού με το ρυθμιστή πίεσης/ποσότητας, ανοίγει η βαλβίδα υπερχειλίσσης και ένα μέρος του νερού επιστρέφει στην πλευρά αναρρόφησης της αντλίας.
- Εάν κλείσει το πιστολέτο χειρός, ανοίγει η βαλβίδα υπερχειλίσσης και ολόκληρη η ποσότητα νερού επιστρέφει στην πλευρά αναρρόφησης της αντλίας. Ο πιεζοδιακόπτης της βαλβίδας υπερχειλίσσης παρέχει ένα σήμα στο σύστημα ελέγχου, το οποίο απενεργοποιεί την αντλία έπειτα από περ. 30 δευτερόλεπτα καθυστέρησης (όχι για το 16/15-4).
- Εάν ανοίξετε πάλι το πιστολέτο, τότε ο διακόπτης πίεσης στην κεφαλή του κυλίνδρου ενεργοποιεί εκ νέου την αντλία.

Η βαλβίδα υπερχειλίσσης και ο διακόπτης πίεσης έχουν ρυθμιστεί και σφραγιστεί από το εργοστάσιο. Ρύθμιση αποκλειστικά από την υπηρεσία εξυπηρέτησης πελατών.

Προστασία από την παράλειψη φάσης

Το σύστημα προστασίας κατά της παράλειψης φάσης διακόπτει το κύκλωμα, όταν δεν υπάρχει τάση.

Επαφή προστασίας πηνίου

Η επαφή προστασίας περιέλιξης στην περιέλιξη του κινητήρα της κίνησης της αντλίας θέτει σε περίπτωση υπερθέρμανσης τον κινητήρα εκτός λειτουργίας.

Βαλβίδα ασφάλειας

Σε περίπτωση βλάβης του διακόπτη πίεσης, ανοίγει η βαλβίδα ασφαλείας. Η βαλβίδα αυτή ρυθμίζεται και μολυβδοσφραγίζεται στο εργοστάσιο. Η ρύθμιση δεν πρέπει να αλλάξει.

Έναρξη λειτουργίας

⚠ Κίνδυνος

Κίνδυνος τραυματισμού! Η συσκευή, οι αγωγοί προσαγωγής, το λάστιχο υψηλής πίεσης και οι συνδέσεις πρέπει να είναι σε άψογη κατάσταση. Σε περίπτωση που δεν βρίσκονται σε άψογη κατάσταση, η συσκευή δεν επιτρέπεται να χρησιμοποιηθεί.

Έλεγχος της στάθμης λαδιού

- Κόψτε τη μύτη του καπακιού του δοχείου λαδιού (HD 25/15-4).
- Ελέγξτε τη στάθμη λαδιού της αντλίας υψηλής πίεσης.
Η στάθμη του λαδιού πρέπει να βρίσκεται στο μέσο της ένδειξης στάθμης λαδιού.
- Αν χρειάζεται, συμπληρώστε λάδι (βλέπε Τεχνικά χαρακτηριστικά).

Συναρμολόγηση χειρολαβής ώθησης

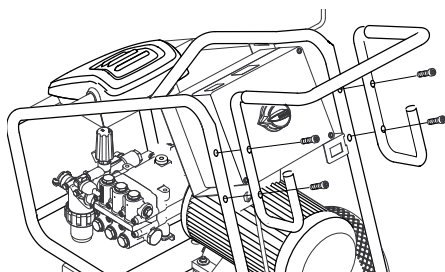

Στερεώστε τη χειρολαβή ώθησης με τους τέσσερις συνοδευτικούς κοχλίες.

Συναρμολόγηση εξαρτημάτων

⚠ Προειδοποίηση

Κίνδυνος τραυματισμού λόγω ακατάλληλων εξαρτημάτων. Χρησιμοποιείτε μόνον εξαρτήματα, τα οποία διαθέτουν έγκριση για την πίεση εργασίας της συσκευής (ανατρέξτε στα "τεχνικά χαρακτηριστικά").

Τοποθετήστε το εξάρτημα μόνον όταν το μηχάνημα βρίσκεται εκτός λειτουργίας.

- Συναρμολογήστε τον περιστρεφόμενο σύνδεσμο για σύνδεση του ελαστικού σωλήνα υψηλής πίεσης στο πιστολέτο. (όχι για το μοντέλο 16/15-4 Cage)

- Συνδέστε τον εύκαμπο σωλήνα υψηλής πίεσης και τον σωλήνα εκτόξευσης με το πιστολέτο.
- Σφίξτε την κοχλιωτή σύνδεση του σωλήνα ψεκασμού με το χέρι.
- Τοποθετήστε το ακροστόμιο υψηλής πίεσης στο ρακόρ.
- Συναρμολογήστε το ρακόρ και σφίξτε το σταθερά.
- Συνδέστε το λάστιχο υψηλής πίεσης στη σύνδεση υψηλής πίεσης της συσκευής.

Τροφοδοσία ρεύματος

- Σχετικά με τις τιμές σύνδεσης, βλέπε Τεχνικά χαρακτηριστικά.
- Η ηλεκτρική σύνδεση πρέπει να γίνει από ηλεκτρολόγο και να ανταποκρίνεται στο IEC 60364-1.

⚠ Προειδοποίηση

Δεν επιτρέπεται η υπέρβαση της μέγιστης επιτρεπόμενης αντίστασης δικτύου στο σημείο ηλεκτρικής σύνδεσης (βλ. τεχνικά χαρακτηριστικά).

Εάν δεν είστε βέβαιοι για την αντίσταση δικτύου στο σημείο σύνδεσης, επικοινωνήστε με την εταιρεία ηλεκτροδότησης.

⚠ Κίνδυνος

- Ελέγξτε αν συμφωνεί η τάση που αναγράφεται στην πινακίδα τύπου με την τάση της πηγής ρεύματος.
- Τα ακατάλληλα καλώδια προέκτασης μπορεί να είναι επικίνδυνα. Σε υπαίθριους χώρους χρησιμοποιείτε μόνο τα εγκεκριμένα και αντιστοίχως επισημασμένα καλώδια προέκτασης με επαρκή διατομή:

1 - 10 m: 4 mm²

10 - 30 m: 6 mm²

Σύνδεση νερού

⚠ Προειδοποίηση

Τηρείτε τους κανονισμούς της επιχείρησης υδροδότησης.

Σύμφωνα με τους ισχύοντες κανονισμούς, το μηχάνημα δεν πρέπει να λειτουργεί στο δίκτυο πόσιμο νερού χωρίς διαχωριστή συστήματος. Να χρησιμοποιείται ένας κατάλληλος διαχωριστής συστήματος της εταιρείας KARCHER ή εναλλακτικά ένας διαχωριστής συστήματος κατά το EN 12729 τύπος BA. Το νερό που ρέει μέσα από ένα διαχωριστή συστήματος θεωρείται μη πόσιμο.



Προσοχή

Συνδέετε πάντα το διαχωριστή συστήματος στο δίκτυο παροχής νερού και ποτέ απευθείας στη συσκευή!

Απαιτήσεις ποιότητας του νερού:

Παράμετροι	Τιμή
Τιμή pH	6,5...9,5
ηλεκτρική αγωγιμότητα	max. 2000 μS/cm
Υδρογονάνθρακες	< 0,01 mg/l
Χλωρίδια	< 250 mg/l
Ασβέστιο	< 200 mg/l
Ολική σκληρότητα	< 28 °dH
Σίδηρος	< 0,2 mg/l
Μαγγάνιο	< 0,05 mg/l
Χαλκός	< 0,02 mg/l
Θειικό οξύ	< 240 mg/l
Ενεργό χλώριο	< 0,1 mg/l
χωρίς δυσάρεστες οσμές	

Τιμές σύνδεσης, βλ. Πινακίδα τύπου/Τεχνικά χαρακτηριστικά.

→ Χρησιμοποιείτε εύκαμπτο σωλήνα με ενισχυμένους ιστούς (δεν περιλαμβάνεται στη συσκευασία).

Διάμετρος τουλάχιστον 3/4 ίντσας.

→ Συνδέστε τον εύκαμπτο σωλήνα στη σύνδεση νερού της συσκευής.

→ Συνδέστε τον εύκαμπτο σωλήνα στη βάνα.

Αναρροφήστε νερό από το δοχείο

⚠ Κίνδυνος

Μην αναρροφάτε ποτέ νερό από δοχείο πόσιμου νερού.

Η συσκευή καθαρισμού υψηλής πίεσης με το καταλληλό εξάρτημα ενδείκνυται για την αναρρόφηση επιφανειακών υδάτων π.χ. από βαρέλια για τη συλλογή του βρόχινου νερού ή από σημεία με λιμνάζοντα νερά (ύψος αναρρόφησης μέγ. 0,5 m).

⚠ Κίνδυνος

Ποτέ μην χρησιμοποιείτε τη συσκευή για την αναρρόφηση υγρών που περιέχουν διαλυτικά ή συμπυκνωμένων οξέων και διαλυτικών μέσων! Σε αυτά συγκαταλέγονται π.χ. η βενζίνη, το διαλυτικό χρωμάτων ή το πετρέλαιο θέρμανσης. Το ψεκαστικό νέφος είναι άκρως εύφλεκτο, εκρηκτικό και δηλητηριώδες. Απαγορεύεται η ακετόνη, τα συμπυκνωμένα οξέα και τα διαλυτικά, γιατί προκαλούν διάβρωση των υλικών που χρησιμοποιούνται στη συσκευή.

→ Η κανονική σύνδεση νερού δεν ενδείκνυται για αναρρόφηση. Χρησιμοποιείτε τον εύκαμπτο σωλήνα αναρρόφησης της Kärcher (διάμετρος τουλάχιστον 1 ίντσα) με φίλτρο (εξάρτημα).

Εξαέρωση της συσκευής

→ Ανοίξτε την προσαγωγή νερού.

→ Ξεβιδώστε το ακροφύσιο.

→ Χρησιμοποιήστε τη σκανδάλη του πιστολέτου.

→ Θέστε τη συσκευή σε λειτουργία και αφήστε την να λειτουργεί, μέχρις ότου να εξέρχεται το νερό χωρίς φυσαλίδες από το σωλήνα εκτόξευσης.

→ Θέστε το μηχάνημα εκτός λειτουργίας και ξαναβιδώστε το ακροστόμιο (μπεκ).

Χειρισμός

⚠ Κίνδυνος

- Κίνδυνος τραυματισμού! Μην χρησιμοποιείτε ποτέ τη συσκευή χωρίς να έχετε συναρμολογήσει το σωλήνα ψεκασμού. Πριν από κάθε χρήση ελέγχετε την καλή έδραση του σωλήνα ψεκασμού. Η κοχλιωτή σύνδεση του σωλήνα ψεκασμού πρέπει να σφίξει καλά με το χέρι.
- Κατά τη χρήση της συσκευής σε επικίνδυνα σημεία (π.χ. σε πρατήρια καυσίμων), πρέπει να τηρούνται οι ανάλογες προδιαγραφές ασφαλείας.
- Τοποθετήστε τη συσκευή σε σταθερό, επίπεδο έδαφος.

Προσοχή

Καθαρίζετε κινητήρες μόνο σε χώρους με κατάλληλο σύστημα διαχωρισμού λαδιών (προστασία περιβάλλοντος).

Ενεργοποίηση της μηχανής

- ➔ Ανοίξτε την προσαγωγή νερού.
- ➔ Συνδέστε το ρευματολήπτη στην πρίζα.
- ➔ Ρυθμίστε τον διακόπτη της συσκευής στη θέση "I".
- ➔ Πιέστε και απασφαλίστε το κούμπωμα ασφαλείας του πιστολέτου χειρός.
- ➔ Χρησιμοποιήστε τη σκανδάλη του πιστολέτου.

Λειτουργία με υψηλή πίεση

⚠ Κίνδυνος

Η χρήση της συσκευής για μεγάλο χρονικό διάστημα ενδέχεται να προκαλέσει διαταραχές κυκλοφορίας αίματος στα χέρια, που οφείλονται σε κραδασμούς.

Η γενική διάρκεια χρήσης δεν μπορεί να προσδιοριστεί, διότι αυτή εξαρτάται από πολλούς παράγοντες:

- Ατομική προδιάθεση για διαταραχή κυκλοφορίας αίματος (συχνά κρύα χέρια, μούδιασμα δακτύλων).
- Χαμηλή θερμοκρασία περιβάλλοντος. Χρησιμοποιείτε ζεστά γάντια για την προστασία των χεριών.

- Το δυνατό σφίξιμο της λαβής εμποδίζει την καλή κυκλοφορία του αίματος.
- Η αδιάκοπη λειτουργία έχει αρνητικότερα αποτελέσματα απ' ό,τι η λειτουργία με διακοπές.

Κατά την τακτική, μακρόχρονη χρήση της συσκευής και εφόσον εκδηλώνονται επανειλημμένα τα συμπτώματα (για παράδειγμα μούδιασμα δακτύλων, κρύα χέρια) συνιστάται να υποβληθείτε σε ιατρική εξέταση.

⚠ Προειδοποίηση

Η δέσμη νερού που εξέρχεται από το μπεκ υψηλής πίεσης ασκεί δύναμη οπισθοδρόμησης στο πιστολέτο χειρός. Το σώμα σας πρέπει να είναι σε ασφαλή στάση και πρέπει να κρατάτε το πιστολέτο και το σωλήνα ψεκασμού και με τα δύο χέρια.

Η συσκευή διαθέτει τα ακόλουθα ακροφύσια:

- Ακροφύσιο Power, γωνία δέσμης ψεκασμού 25°
- Ακροφύσιο ρότορα

Ακροφύσιο Power

- Για τις συνθετικές εργασίες καθαρισμού

Ακροφύσιο ρότορα

- Για επίμονους ρύπους

Ρύθμιση πίεσης εργασίας και ποσότητας μεταφοράς

⚠ Κίνδυνος

Κατά τη ρύθμιση της πίεσης/ποσότητας, φροντίστε να μην χαλαρώσει η κοχλιωτή σύνδεση του σωλήνα ψεκασμού.

Η πίεση εργασίας και η προωθούμενη ποσότητα μπορούν να ρυθμιστούν από τη μονάδα άντλησης ή από το πιστολέτο.

Η μείωση της πίεσης/ποσότητας δεν πρέπει να γίνεται ταυτόχρονα και στους δύο ρυθμιστές. Γι' αυτό ενεργείτε απαραίτητα με τον ακόλουθο τρόπο:

Ρύθμιση πίεσης/ποσότητας στη μονάδα άντλησης

- Ρυθμίστε την πίεση/ποσότητα στο πιστολέτο στο μέγιστο επιτρεπόμενο όριο πίεσης εργασίας και προωθούμενης ποσότητας (+).
- Ρυθμίστε την πίεση εργασίας και την προωθούμενη ποσότητα, περιστρέφοντας το ρυθμιστή πίεσης/ποσότητας στη μονάδα άντλησης.
Το μανόμετρο δείχνει την πίεση εργασίας.
- Τραβήξτε τη σκανδάλη του πιστολέτου.

Ρύθμιση πίεσης/ποσότητας στο πιστολέτο

- Ρυθμίστε την πίεση/ποσότητα στη μονάδα άντλησης στο μέγιστο επιτρεπόμενο όριο πίεσης εργασίας και προωθούμενης ποσότητας, περιστρέφοντας προς τα δεξιά.
- Ρυθμίστε την πίεση εργασίας και την προωθούμενη ποσότητα, περιστρέφοντας το ρυθμιστή πίεσης/ποσότητας στο πιστολέτο (+/-).
- Τραβήξτε τη σκανδάλη του πιστολέτου.

Διακοπή λειτουργίας

- Ελευθερώστε τον μοχλό του πιστολέτου.
Η συσκευή απενεργοποιείται έπειτα από 30 δευτερόλεπτα.
- Ασφαλίστε τη σκανδάλη του πιστολέτου με το κούμπωμα.
- Τοποθετήστε το πιστολέτο χειρός μαζί με το σωλήνα εκτόξευσης στην υποδοχή εξαρτημάτων.

Τερματισμός λειτουργίας

- Μετά τη λειτουργία με αλμυρό νερό (νερό της θάλασσας) να ξεπλυθεί η συσκευή τουλάχιστον επί 2-3 λεπτά με νερό από το δίκτυο ύδρευσης, ενώ το πιστολέτο είναι ανοιχτό.
- Ελευθερώστε τον μοχλό του πιστολέτου.
- Ρυθμίστε τον διακόπτη της συσκευής στο "0".
- Κλείστε την προσαγωγή νερού.

- Ενεργοποιήστε το πιστολέτο, έως ότου διαπιστώσετε ότι η συσκευή δεν βρίσκεται υπό πίεση.
- Ασφαλίστε τη σκανδάλη του πιστολέτου με το κούμπωμα.
- Σύνδεση του εύκαμπτου σωλήνα παροχής νερού στο μηχάνημα.
- Βγάλτε το ρευματολήπτη.
- Αποθηκεύστε το καλώδιο σύνδεσης δικτύου, τον ελαστικό σωλήνα υψηλής πίεσης και τα εξαρτήματα στη συσκευή.

Αντιπαγετική προστασία

⚠ Προειδοποίηση

Κίνδυνος ζημιών! Παγωμένο νερό μπορεί να καταστρέψει τμήματα της συσκευής.
Φυλάτε το μηχάνημα τον χειμώνα σε θερμοκρασία κρύου ή το αδειάστε το. Όταν δεν πρόκειται να τεθεί σε λειτουργία για μεγάλο χρονικό διάστημα, διοχετεύστε αντιπηκτικό στο μηχάνημα.

Αδειάστε το νερό

- Ξεβιδώστε τον εύκαμπτο σωλήνα τροφοδοσίας νερού και τον εύκαμπτο σωλήνα υψηλής πίεσης.
- Καθαρίστε τη μηχανή με πεπιεσμένο αέρα.

Ξεπλύνετε τη συσκευή με αντιπηκτικό μέσο

Υπόδειξη

Λάβετε υπόψη τις οδηγίες χρήσης του κατασκευαστή του αντιπηκτικού.

- Εισάγετε ένα προϊόν αντιπαγετικής προστασίας στη συσκευή.

Έτσι επιτυγχάνεται επίσης και κάποια αντιδιαβρωτική προστασία.

Μεταφορά

Προσοχή

Κίνδυνος τραυματισμού και βλάβης! Κατά τη μεταφορά λάβετε υπόψη το βάρος της συσκευής.

Οδήγηση

- Πιέστε το τόσο ώθησης προς τα κάτω και σπρώξτε τη συσκευή.

Μεταφορά με γερανό

➔ Στερεώστε τη διάταξη ανύψωσης στο μέσο της δοκίδας μεταφοράς με γερανό.

⚠ Κίνδυνος

Κίνδυνος τραυματισμού από ενδεχόμενη πτώση της συσκευής.

- Λάβετε υπόψη τους εθνικούς κανονισμούς πρόληψης ατυχημάτων και τις υποδείξεις ασφαλείας.
- Πριν από κάθε μεταφορά με γερανό ελέγχετε την ανυψωτική διάταξη για τυχόν βλάβες.
- Πριν από κάθε μεταφορά με γερανό ελέγχετε τα ανυψωτικά μέσα για τυχόν βλάβες.
- Ανυψώνετε τη συσκευή **μόνον** από τη διάταξη μεταφοράς με γερανό.
- Μη χρησιμοποιείτε αλυσίδες.
- Ασφαλίστε τη διάταξη ανύψωσης **έναντι** της ακούσιας αποδέσμευσης του φορτίου.
- Πριν τη μεταφορά με γερανό αφαιρέστε το σωλήνα ψεκασμού με το πιστολέτο χειρός, καθώς και τα άλλα μη στερεωμένα αντικείμενα.
- Κατά τη διαδικασία ανύψωσης μην μεταφέρετε άλλα αντικείμενα πάνω στη συσκευή.
- Η συσκευή επιτρέπεται να μεταφέρεται με το γερανό **μόνο** από άτομα, τα οποία έχουν γνώση του χειρισμού του γερανού.
- Μη στέκεστε κάτω από το φορτίο.
- Προσέχετε ώστε να μη βρίσκονται άτομα εντός της επικίνδυνης περιοχής του γερανού.
- Μην αφήνετε ανεπίβλεπτη τη συσκευή να κρέμεται στο γερανό.

Μεταφορά σε οχήματα

Κατά τη μεταφορά με οχήματα, ασφαλίστε τη συσκευή έναντι ενδεχόμενης ολίσθησης και ανατροπής, σύμφωνα με τις εκάστοτε ισχύουσες κατευθυντήριες οδηγίες.

Αποθήκευση της συσκευής

Προσοχή

Κίνδυνος τραυματισμού και βλάβης! Κατά την αποθήκευση λάβετε υπόψη το βάρος της συσκευής.

Η συσκευή αυτή μπορεί να αποθηκεύεται μόνο σε εσωτερικούς χώρους.

Φροντίδα και συντήρηση

⚠ Προειδοποίηση

Πριν από κάθε εργασία συντήρησης και καθαρισμού βγάξτε το ρευματολήπτη από την πρίζα.

Συντήρηση

Επιθεώρηση ασφαλείας/Συμβόλαιο συντήρησης

Με το κατάστημα, από το οποίο αγοράσατε το μηχάνημα, μπορείτε να συμφωνήσετε τακτική επιθεώρηση ασφαλείας ή να συνάψετε συμβόλαιο συντήρησης του μηχανήματος.

Δεχθείτε σχετική ενημέρωση.

Πριν από κάθε λειτουργία

- ➔ Ελέγχετε το καλώδιο ρεύματος.
Το καλώδιο ρεύματος δεν πρέπει να παρουσιάζει βλάβες (κίνδυνος ηλεκτροπληξίας). Εάν το καλώδιο ρεύματος παρουσιάζει βλάβη, να αντικατασταθεί αμέσως από την εξουσιοδοτημένη υπηρεσία εξυπηρέτησης πελατών ή από έναν ειδικό ηλεκτρολόγο.
- ➔ Ελέγξτε το σωλήνα υψηλής πίεσης για ενδεχόμενες βλάβες (κίνδυνος έκρηξης).
Αντικαταστήστε άμεσα τον εύκαμπτο σωλήνα υψηλής πίεσης που παρουσιάζει βλάβες.
- ➔ Ελέγξτε τη στάθμη λαδιού στην ένδειξη στάθμης λαδιού της αντλίας υψηλής πίεσης.
Αν το λάδι έχει γαλακτωματοποιηθεί (νερό στο λάδι), καλέστε αμέσως την υπηρεσία εξυπηρέτησης πελατών.

- Ελέγχετε τη στεγανότητα του μηχανήματος (αντλίας).
3 σταγόνες ανά λεπτό είναι επιτρεπτές και μπορεί να στάζουν από την κάτω πλευρά του μηχανήματος. Σε περίπτωση μεγαλύτερης διαρροής απευθυνθείτε στην υπηρεσία εξυπηρέτησης πελατών.

Εβδομαδιαίως

- Καθαρίστε το φίλτρο στην υδραυλική σύνδεση.
- Ελέγξτε την πίεση αέρα στους τροχούς (βλ. "Τεχνικά χαρακτηριστικά").

Ετησίως ή μετά από 500 ώρες λειτουργίας

Αλλάξτε το λάδι της αντλίας υψηλής πίεσης.

Αλλαγή λαδιού

- Σχετικά με το είδος και την ποσότητα πλήρωσης του λαδιού, βλέπε "Τεχνικά χαρακτηριστικά".
- Ξεβιδώστε τη βίδα εκροής λαδιού.
- Αδειάστε το λάδι στο δοχείο συλλογής λαδιού.
- Ξεβιδώστε τη βίδα εκροής λαδιού.
- Γεμίστε αργά με νέο λάδι ως το μέσο της ένδειξης στάθμης λαδιού.

Υπόδειξη

Οι φυσαλίδες αέρα πρέπει να μπορούν να διαφεύγουν.

Αντιμετώπιση βλαβών

Με τη βοήθεια του παρακάτω πίνακα μπορείτε να αντιμετωπίσετε μόνες/οι σας απλές βλάβες.

Εάν έχετε αμφιβολίες, παρακαλούμε απευθυνθείτε στην εξουσιοδοτημένη υπηρεσία εξυπηρέτησης πελατών.

⚠ Κίνδυνος τραυματισμού

Πριν από όλες τις εργασίες φροντίδας και συντήρησης, απενεργοποιήστε τη συσκευή και τραβήξτε το φως από την πρίζα.

⚠ Προειδοποίηση

Οι εργασίες επισκευών και οι εργασίες στα ηλεκτρικά εξαρτήματα πρέπει να διεξάγονται μόνο από την εξουσιοδοτημένη υπηρεσία εξυπηρέτησης πελατών.

Ενδεικτική λυχνία

Η ενδεικτική λυχνία δείχνει την κατάσταση λειτουργίας (πράσινο) και τις βλάβες (κόκκινο).

Επαναφορά:

- Ρυθμίστε τον διακόπτη της συσκευής στο "0".
- Περιμένετε λίγο.
- Ρυθμίστε τον διακόπτη της συσκευής στη θέση "I".

Ένδειξη κατάστασης λειτουργίας

- Διαρκώς πράσινο:
 - Η συσκευή είναι έτοιμη για λειτουργία.
- 1x αναβοσβήνει με πράσινο:
 - Ο χρόνος ετοιμότητας για λειτουργία έχει παρέλθει έπειτα από 30 λεπτά.
 - Η συσκευή απενεργοποιήθηκε έπειτα από 30 λεπτά συνεχούς λειτουργίας (ασφάλεια σε περίπτωση ρήξης του σωλήνα υψηλής πίεσης).

Ένδειξη βλάβης

- Διαρκώς κόκκινο:
 - Ηλεκτρολογική βλάβη στη συσκευή
- Βγάλτε το ρευματολήπτη.
- Απευθυνθείτε στην υπηρεσία εξυπηρέτησης πελατών.
- 1x αναβοσβήνει με κόκκινο:
 - Η πλευρά υψηλής πίεσης παρουσιάζει διαρροή
- Ελέγξτε το σωλήνα υψηλής πίεσης, τις συνδέσεις του σωλήνα και το πιστολέτο για ενδεχόμενες διαρροές.
- 2x αναβοσβήνει με κόκκινο:
 - Κινητήρας υπερφορτωμένος/υπερθερμασμένος
- Ρυθμίστε τον διακόπτη της συσκευής στο "0".
- Αφήστε τη συσκευή να κρυώσει.
- Ρυθμίστε τον διακόπτη της συσκευής στη θέση "I".
- Πολύ χαμηλή πίεση νερού
- Εξασφαλίστε την επαρκή πίεση του αγωγού νερού.

- 3x αναβοσβήνει με κόκκινο:
 - Σφάλμα στην παροχή τάσης
 - ➔ Ελέγξτε την ηλεκτρολογική σύνδεση και την ασφάλεια δικτύου.
- 4x αναβοσβήνει με κόκκινο:
 - Η απορρόφηση ρεύματος είναι πολύ υψηλή
 - ➔ Απευθυνθείτε στην υπηρεσία εξυπηρέτησης πελατών.

Η συσκευή δεν λειτουργεί

- Δεν υπάρχει τάση ηλεκτρικού δικτύου
- ➔ Ελέγξτε αν συμφωνεί η τάση που αναγράφεται στην πινακίδα τύπου με την τάση της πηγής ρεύματος.
- ➔ Ελέγξτε το καλώδιο ρεύματος για ενδεχόμενες βλάβες.
- Η ενδεικτική λυχνία αναβοσβήνει με πράσινο
- ➔ Ο χρόνος ετοιμότητας λειτουργίας έχει παρέλθει. Απενεργοποιήστε και ενεργοποιήστε ξανά τη συσκευή.
- Ενεργοποιήθηκε η ασφάλεια έλλειψης νερού (προαιρετική) εξαιτίας της χαμηλής πίεσης προσαγωγής νερού.
Ανάβει η ενδεικτική λυχνία έλλειψης νερού.
- ➔ Ελέγξτε την πίεση προσαγωγής νερού, για την ελάχιστη τιμή ανατρέξτε στα "Τεχνικά χαρακτηριστικά".
Για επανενεργοποίηση της συσκευής, ρυθμίστε το διακόπτη της συσκευής στη θέση „0“ και ενεργοποιήστε τον ξανά.
- Υπερφόρτωση/υπερθέρμανση κινητήρα και/ή ενεργή προστασία από παράλειψη φάσης ή προστασία πηνίου
- ➔ Απενεργοποιήστε τη συσκευή και αφήστε την να κρυώσει. Αντιμετωπίστε το αίτιο της βλάβης. Θέστε ξανά τη συσκευή σε λειτουργία.

Η συσκευή δεν παράγει καμία πίεση

- Λανθασμένο ακροφύσιο
- ➔ Ελέγξτε το μέγεθος του ακροφυσίου (βλ. "Τεχνικά χαρακτηριστικά").
- Το ακροφύσιο έχει φύγει από τη θέση του.
- ➔ Καθαρίστε/αντικαταστήστε το ακροστόμιο (μπεκ).
- Το φίλτρο είναι λερωμένο.
- ➔ Καθαρίστε το φίλτρο στην υδραυλική σύνδεση.
Ξεβιδώστε το περίβλημα του φίλτρου, αφαιρέστε το φίλτρο, καθαρίστε το και τοποθετήστε το στη θέση του.
- Αέρας στο σύστημα
- ➔ Εξαέρωση του μηχανήματος.
Ξεβιδώστε το ακροφύσιο. Θέστε τη συσκευή σε λειτουργία και αφήστε την να λειτουργεί, μέχρις ότου να εξέρχεται το νερό χωρίς φυσαλίδες από το σωλήνα εκτόξευσης. Θέστε τη συσκευή εκτός λειτουργίας και ξαναβιδώστε το ακροφύσιο.
- Διαρροές ή εμπλοκή στους αγωγούς προσαγωγής προς την αντλία
- ➔ Ελέγξτε τους αγωγούς προσαγωγής προς την αντλία ως προς τη στεγανότητα ή τυχόν εμπλοκές.

Η αντλία υψηλής πίεσης παρουσιάζει διαρροή

- ➔ 3 σταγόνες ανά λεπτό είναι επιτρεπτές και μπορεί να στάζουν από την κάτω πλευρά του μηχανήματος. Σε περίπτωση μεγαλύτερης διαρροής απευθυνθείτε στην υπηρεσία εξυπηρέτησης πελατών.

Η αντλία υψηλής πίεσης κτυπά

- ➔ Ελέγξτε τους αγωγούς προσαγωγής προς την αντλία υψηλής πίεσης για δι-αρροές ή έμφραξη.
- ➔ Εξαέρωση του μηχανήματος.
Ξεβιδώστε το ακροφύσιο. Θέστε τη συσκευή σε λειτουργία και αφήστε την να λειτουργεί, μέχρις ότου να εξέρχεται το νερό χωρίς φυσαλίδες από το σωλήνα εκτόξευσης. Θέστε τη συσκευή εκτός λειτουργίας και ξαναβιδώστε το ακροφύσιο.

Εγγύηση

Σε κάθε χώρα ισχύουν οι όροι εγγύησης που εκδόθηκαν από την αρμόδια εταιρία μας προώθησης πωλήσεων. Αναλαμβάνουμε τη δωρεάν αποκατάσταση οποιασδήποτε βλάβης στη συσκευή σας, εφόσον οφείλεται σε αστοχία υλικού ή κατασκευαστικό σφάλμα, εντός της προθεσμίας που ορίζεται στην εγγύηση. Σε περίπτωση που επιθυμείτε να κάνετε χρήση της εγγύησης, παρακαλούμε απευθυνθείτε με την απόδειξη αγοράς στο κατάστημα από το οποίο προμηθευτήκατε τη συσκευή ή στην πλησιέστερη εξουσιοδοτημένη υπηρεσία τεχνικής εξυπηρέτησης πελατών μας.

Εξαρτήματα και ανταλλακτικά

⚠ Προειδοποίηση

Κίνδυνος τραυματισμού λόγω ακατάλληλων εξαρτημάτων. Χρησιμοποιείτε μόνον εξαρτήματα, τα οποία διαθέτουν έγκριση για την πίεση εργασίας της συσκευής (ανατρέξτε στα "τεχνικά χαρακτηριστικά").

- Επιτρέπεται να χρησιμοποιούνται μόνο εξαρτήματα και ανταλλακτικά, τα οποία έχουν την έγκριση του κατασκευαστή. Τα γνήσια αξεσουάρ και ανταλλακτικά παρέχουν την εγγύηση της ασφαλούς και άψογης λειτουργίας της μηχανής.
- Μία επιλογή των ανταλλακτικών που χρειάζονται συχνότερα θα βρείτε στο τέλος των οδηγιών χρήσης.
- Περισσότερες πληροφορίες σχετικά με τα ανταλλακτικά μπορείτε να λάβετε στη διεύθυνση www.kaercher.com, τομέας Εξυπηρέτησης.

Προαιρετικά εξαρτήματα

Εξαρτήματα	Κωδικός παραγγελίας
Τύμπανο εύκαμπτου σωλήνα	2.440-002.0
Μετρητής ωρών λειτουργίας	2.851-066.0
Ελαστικά μεγάλης αντοχής	2.851-067.0
Τροχοί οδήγησης	2.851-042.0
Λειτουργία διπλού σωλήνα ψεκασμού	2.851-064.0
Φίλτρο νερού με μεγαλύτερη επιφάνεια φίλτρου.	2.851-065.0

Δήλωση Συμμόρφωσης των Ε.Κ.

H. Jenner
CEO

S. Reiser
Head of Approbation

Δια της παρούσης δηλώνουμε ότι το μηχάνημα που χαρακτηρίζεται παρακάτω, με βάση τη σχεδίαση και την κατασκευή του, υπό τη μορφή που διατίθεται στην αγορά, πληροί στις σχετικές βασικές απαιτήσεις ασφαλείας και υγιεινής των οδηγίων της ΕΚ. Η παρούσα δήλωση παύει να ισχύει σε περίπτωση τροποποιήσεων του μηχανήματος χωρίς προηγούμενη συνεννόηση μαζί μας.

Προϊόν: Σύστημα καθαρισμού υψηλής πίεσης

Τύπος: 1.367-xxx

Σχετικές οδηγίες των Ε.Κ.

2006/42/ΕΚ (+2009/127/ΕΚ)

2004/108/ΕΚ

2000/14/ΕΚ

Υπεύθυνος τεκμηρίωσης:
S. Reiser

Alfred Karcher GmbH & Co. KG
Alfred-Karcher-Str. 28 - 40
71364 Winnenden (Germany)
Τηλ.: +49 7195 14-0
Φαξ: +49 7195 14-2212

Winnenden, 2012/12/01

Εφαρμοσθέντα εναρμονισμένα πρότυπα

EN 55014-1: 2006+A1: 2009+A2: 2011

EN 55014-2: 1997+A1: 2001+A2: 2008

EN 61000-3-2: 2006+A1: 2009+A2: 2009

EN 61000-3-11: 2000

EN 62233: 2008

HD 16/15, HD 20/15-4 Cage,

HD 25/15-4 Cage

EN 60335-1

EN 60335-2-79

Εφαρμοσθείσα διαδικασία συμμόρφωσης

2000/14/ΕΚ: Παράρτημα V

στάθμη ηχητικής πίεσης dB(A)

HD 16/15

Μετρημένη: 94

Εγγυημένη: 96

HD 20/15-4 Cage

Μετρημένη: 95

Εγγυημένη: 97

HD 25/15-4 Cage

Μετρημένη: 90

Εγγυημένη: 93

Οι υπογράφωντες ενεργούν κατ' εντολή του και με εξουσιοδότηση της διεύθυνσης της επιχείρησης.

Τεχνικά χαρακτηριστικά

Τύπος		HD 25/15-4	HD 20/15-4	HD 16/15-4
Σύνδεση ηλεκτρικού ρεύματος				
Τάση	V	400	400	400
Ρεύμα	Hz	3~50	3~50	3~50
Ισχύς σύνδεσης	kW	13	11,5	9,5
Ασφάλεια δικτύου (βραδείας τήξης)	A	25	25	16
Μέγιστη επιτρεπόμενη αντίσταση δικτύου	Ohm	(0,072+j0,045)	(0,072+j0,045)	(0,072+j0,045)
Είδος προστασίας		IPX5		
Σύνδεση νερού				
Μέγ. θερμοκρασία παροχής	°C	60	60	60
Ελάχ. παροχή	λίτρα/ώρα (λίτρα/λεπτό)	3000 (50)	2500 (42)	2000 (34)
Εύκαμπτος σωλήνας προσαγωγής - μήκος (ελάχ.)	m	7,5	7,5	7,5
Εύκαμπτος σωλήνας προσαγωγής, ελάχ. διάμετρος	ίντσες	3/4	3/4	3/4
Μανομετρικό ύψος από ανοιχτό δοχείο, 20 °C	m	0,5	0,5	0,5
Επιδόσεις				
Πίεση λειτουργίας	MPa (bar)	3...15 (30...150)	3...15 (30...150)	3...15 (30...150)
Μέγ. επιτρεπόμενη πίεση	MPa (bar)	19,5 (195)	19,5 (195)	19,5 (195)
Παροχή, νερό	λίτρα/ώρα (λίτρα/λεπτό)	2500 (41,67)	2000 (33,4)	1600 (26,7)
Μέγεθος ακροφυσίου	--	155	125	100
Δύναμη οπισθοδρόμησης πιστολέτου χειρός	N	120	96	77
Υλικά λειτουργίας				
Ποσότητα λαδιού - αντλία	l	1,3	1,3	1,3
Κατηγορία λαδιού - αντλία		SAE 90	SAE 15W40	SAE 15W40
Διαστάσεις και βάρη				
Μήκος x Πλάτος x Ύψος	mm	957 x 686 x 1080		
Τυπικό βάρος λειτουργίας	kg	119		
Πίεση αέρα τροχών	MPa (bar)	0,20 (2,0)		
Μετρούμενες τιμές κατά EN 60355-2-79				
Κραδασμοί στο χέρι/στο βραχίονα				
Πιστολέτο χειρός	m/s ²	3,2	3,2	1,7
σωλήνας εκτόξευσης	m/s ²	6,4	6,4	2,8
Αβεβαιότητα K	m/s ²	1	1	1
Επιτρεπόμενη στάθμη ηχητικής ισχύος L _{pA}	dB (A)	76	80	79
Αβεβαιότητα K _{pA}	dB (A)	3	3	3
Επιτρεπόμενη στάθμη ηχητικής ισχύος L _{WA} + Αβεβαιότητα K _{WA}	dB (A)	93	97	96



Cihazın ilk kullanımından önce bu orijinal kullanma kılavuzunu okuyun, bu kılavuza göre davranın ve daha sonra kullanım veya cihazın sonraki sahiplerine vermek için bu kılavuzu saklayın.

- İlk kullanımdan önce, 5.951-949.0 numaralı güvenlik uyarılarını mutlaka okuyun!
- Nakliye hasarlarını hemen yetkili satıcıya bildirin.
- Ambalajı çıkartırken, ambalaj içeriğinde eksik aksesuar veya hasar kontrolü yapın.

İçindekiler

Çevre koruma.	TR . . . 1
Kullanım kılavuzundaki semboller TR . . . 1	
Kurallara uygun kullanım	TR . . . 2
Cihaz elemanları	TR . . . 2
Cihazdaki semboller.	TR . . . 2
Güvenlik uyarıları	TR . . . 2
Güvenlik tertibatları	TR . . . 3
İşletime alma	TR . . . 3
Kullanımı	TR . . . 5
Taşıma	TR . . . 6
Cihazın depolanması	TR . . . 7
Koruma ve Bakım.	TR . . . 7
Arizalarda yardım.	TR . . . 8
Garanti	TR . . . 9
Aksesuarlar ve yedek parçalar TR . . . 9	
AB uygunluk bildirisi.	TR . . . 10
Teknik Bilgiler	TR . . . 11

Çevre koruma

	Ambalaj malzemeleri geri dönüştürülebilir. Ambalaj malzemelerini evinizin çöpüne atmak yerine lütfen tekrar kullanılabilircekleri yerlere gönderin.
	Eski cihazlarda, yeniden değerlendirme işlemine tabi tutulması gereken değerli geri dönüşüm malzemeleri bulunmaktadır. Aküler, yağ ve benzeri maddeler doğaya ulaşmamalıdır. Bu nedenle eski cihazları lütfen öngörülen toplama sistemleri aracılığıyla imha edin.

Lütfen motor yağı, dizel ve benzinin çevreye yayılmasına izin vermeyin. Lütfen zemini koruyun ve eski yağları çevre tekniğine uygun olarak imha edin.

İçindekiler hakkında uyarılar (REACH)
İçindekiler hakkında ayrıntılı bilgileri bulabileceğiniz adres:

www.kaercher.com/REACH

Kullanım kılavuzundaki semboller

Tehlike

Ağır bedensel yaralanmalar ya da ölüme neden olan direkt bir tehlike için.

Uyarı

Ağır bedensel yaralanmalar ya da ölüme neden olabilecek olası tehlikeli bir durum için.

Dikkat

Hafif bedensel yaralanmalar ya da maddi hasarlara neden olabilecek olası tehlikeli bir durum için.

Kurallara uygun kullanım

Bu yüksek basınçlı temizleyici aşağıdaki amaçlarla kullanın:

- Makineler, araçlar, inşaat makineleri, aletler.
- Kärcher tarafından onaylanmış aksesuar ve yedek parçalarla birlikte.

Cihaz elemanları

Şekiller için bkz. Sayfa 2

- 1 El püskürtme tabancası
- 2 El püskürtme tabancasının kolu
- 3 Emniyet tırnağı
- 4 Döner kaplin
(16/15-4 Cage hariç)
- 5 Yüksek basınç hortumu
- 6 Çalışma saati sayacı (Opsiyon)
- 7 Çelik boru yuvası
- 8 İtme yayı
- 9 Hortum/kablo tutucusu
- 10 Cihaz şalteri
- 11 Tapa
- 12 Çalışma durumu / Arıza kontrol lambası
- 13 Soketli elektrik fişi kablosu
- 14 Yağ doldurma ağzı (HD 25/15-4'de yağ deposu)
- 15 Filtreli su bağlantısı
- 16 Basınç/miktar ayarı
- 17 Aksesuar bölmesi
- 18 Yağ boşaltma civatası
- 19 Yağ seviyesi göstergesi
- 20 Yüksek basınç bağlantısı
- 21 Manometre
- 22 Vinç yükleme mesnedi
- 23 Üst somunlu Power meme
- 24 Püskürtme borusu
- 25 Servo-Press ayar düğmesi

Renk kodu

- Temizlik prosesinin kullanım elemanları sarıdır.
- Bakım ve servis kullanım elemanları açık gridir.

Cihazdaki semboller

	<p>Yüksek basınçlı tazyik, düzgün kullanılmadığı zaman tehlikeli olabilir. Tazyik kişilere, hayvanlara, etkin elektrik donanımına veya cihazın kendisine doğru tutulmalıdır.</p>
	<p>Donan su nedeniyle zarar görme tehlikesi! Cihazı kış aylarında ısıtılmalı bir bölümde saklayın ya da boşaltın.</p>

Geçerli talimatlar uyarınca, içme suyu şebekesinde sistem ayırıcısı olmadan cihaz kesinlikle çalıştırılmamalıdır. EN 12729 Tip BA uyarınca KÄRCHER firmasına ait ya da alternatif uygun bir sistem ayırıcısı kullanılmalıdır. Bir sistem ayırıcısından akan su, içilemez olarak sınıflandırılmıştır.



Dikkat

Sistem ayırıcısını her zaman su beslemesine bağlayın, kesinlikle doğrudan cihaza bağlamayın!

Güvenlik uyarıları

⚠ Tehlike

Yaralanma tehlikesi!

- Sadece orijinal yüksek basınç hortumları kullanın.
- Yüksek basınç hortumu ve püskürtme tertibatı, teknik bilgilerde belirtilen maksimum çalışma basıncına uygun olmalıdır.
- Kimyasal maddelerle teması önleyin.
- Yüksek basınç hortumunu her gün kontrol edin.
- Kırılmış hortumları bir daha kullanmayın. Dıştaki tel katı görülürse, yüksek basınç hortumunu bir daha kullanmayın.
- Dişi zarar görmüş yüksek basınç hortumunu bir daha kullanmayın.
- Yüksek basınç hortumunu, hortumun üzerinden geçilmeyecek şekilde döşeyin.

- *Üzerinden geçme, kırılma, çarpılma sonucu zarar görmüş hortumlar, bir hasar görülmesi dahi bir daha kullanılmamalıdır.*
- *Yüksek basınç hortumunu mekanik yükler oluşmayacak şekilde depolayın.*

Güvenlik tertibatları

Güvenlik düzenekleri kullanıcının korunmasını sağladığından, devre dışı bırakılmamalıdır ve düzgün çalıştıklarından emin olunmalıdır.

Cihaz şalteri

Bu şalter, cihazın farkında olmadan çalışmaya başlamasını önler. Çalışma molaları ya da çalışmanın tamamlanmasından sonra kapatılmalıdır.

Emniyet tırnağı

El tabancasındaki emniyet tırnağı, cihazın istenmeden açılmasını önlemektedir.

Basınç şalterli taşma valfi

- Basınç/miktar ayarlama ünitesi kullanılarak su miktarının azaltılması sırasında, taşma valfi açılır ve suyun bir bölümü pompanın emme tarafına geri akar.
- El püskürtme tabancası kapatılırsa, taşma valfi açılır ve suyun tamamı pompa emme tarafına geri akar. Taşma valfindaki basınç şalteri kumandaya bir sinyal gönderir, kumanda da yaklaşık 30 saniyelik çalışmaya devam etme süresinden sonra pompayı kapatır (HD 16/15-4 hariç).
- El püskürtme pompası tekrar açılırsa, silindirik kapağındaki basınç şalteri pompayı tekrar açar.

Taşma valfi ve basınç şalteri, fabrikada ayarlanmış ve mühürlenmiştir. Ayarlar sadece müşteri hizmetleri tarafından yapılabilir.

Paz devre dışı kalma kontaktörü

Faz devre dışı kalma kontaktörü, bir fazın gerilimsiz olması durumunda akım devresini kapatır.

Sargı kontaktörü kontağı

Pompa tahrikinin motor sargısında yer alan sargı kontaktörü kontağı, termik aşırı yüklerde motoru kapatır.

Emniyet valfi

Basınç şalterinde bir arıza olması durumunda emniyet valfi açılır. Bu valf fabrikada ayarlanmış ve mühürlenmiştir. Mevcut ayar değiştirilmemelidir.

İşletime alma

⚠ Tehlike

Yaralanma tehlikesi! Cihaz, besleme hatları, yüksek basınç hortumu ve bağlantılar kusursuz duruma olmalıdır. Kusursuz durumda değilse, cihaz kullanılmamalıdır.

Yağ seviyesinin kontrol edilmesi

- ➔ Yağ deposu kapağının ucunu kesin (HD 25/15-4).
- ➔ Yüksek basınç pompası yağ seviyesini kontrol edin.
Yağ seviyesi, yağ seviye göstergesinin ortasında olmalıdır.
- ➔ İhtiyaç anında yağ ekleyin (Bkz. Teknik Bilgiler).

İtme demirinin takılması

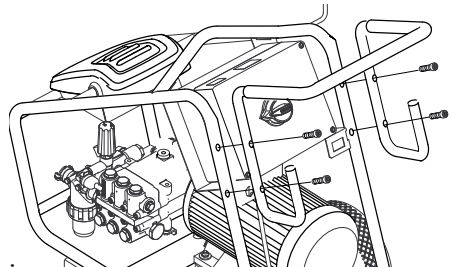

İtme demirini, birlikte verilen dört civatayla sabitleyin.

Aksesuarların monte edilmesi

⚠ Uyarı

Uygun olmayan aksesuarlar nedeniyle yaralanma tehlikesi. Sadece cihazın çalışma basıncı (Bkz. "Teknik Bilgiler") için uygun aksesuarları kullanın.

Aksesuarları sadece cihaz kapalıyken takın.

- Yüksek basınç hortum bağlantı döner kaplinini tabancaya takın. (16/15-4 Cage hariç)
- Yüksek basınç hortumu ve püskürtme borusunu el püskürtme tabancasına bağlayın.
- Püskürtme borusunun vidalı bağlantısını elinizle sıkın.
- Yüksek basınç memesini üst somuna yerleştirin.
- Üst somunu takın ve sıkın.
- Yüksek basınç hortumunu cihazın yüksek basınç bağlantısına takın.

Güç kaynağı

- Bağlantı değerleri için teknik bilgiler bölümüne bakın.
- Elektrik bağlantısı bir elektrik tesisatçısı tarafından yapılmalı ve IEC 60364-1'e uygun olmalıdır.

⚠ Uyarı

Elektrik bağlantı noktasında izin verilen maksimum nominal empedans (Bkz. Teknik Bilgiler) aşılmamalıdır.

Bağlantı noktasındaki mevcut şebeke empedansı ile ilgili belirsizlikler olmasında lütfen enerji tedarik kurumunuzla bağlantı kurun.

⚠ Tehlike

- Tip etiketinde belirtilen gerilimin güç kaynağındaki gerilimle aynı olup olmadığını kontrol edin.
- Uygun olmayan uzatma kabloları tehlikeli olabilir. Boş alanlarda, sadece bu iş için izin verilmiş, gerekli şekilde işaretlenmiş ve yeterli kablo kesitine sahip uzatma kabloları kullanır:

1 - 10 m: 4 mm²

10 - 30 m: 6 mm²

Su bağlantısı

⚠ Uyarı

Su tedarik kurumunun talimatlarını dikkate alın.

Geçerli talimatlar uyarınca, içme suyu şebekesinde sistem ayırıcısı olmadan cihaz kesinlikle çalıştırılmamalıdır. EN 12729 Tip BA uyarınca KÄRCHER firmasına ait ya da alternatif uygun bir sistem ayırıcısı kullanılmalıdır. Bir sistem ayırıcısından akan su, içilemez olarak sınıflandırılmıştır.



Dikkat

Sistem ayırıcısını her zaman su beslemesine bağlayın, kesinlikle doğrudan cihaza bağlamayın!

Su kalitesiyle ilgili beklentiler:

Parametre	Değer
pH değeri	6,5...9,5
Elektrik iletkenliği	max. 2000 µS/cm
Hidrokarbonlar	< 0,01 mg/l
Klorid	< 250 mg/l
Kalsiyum	< 200 mg/l
Toplam sertlik	< 28 °dH
Demir	< 0,2 mg/l
Mangan	< 0,05 mg/l
Bakır	< 0,02 mg/l
Sülfat	< 240 mg/l
Aktif klor	< 0,1 mg/l
Genel kokulardan arındırılmış	

Bağlantı değerleri için Bkz. Tip levhası/Teknik bilgiler.

- Dokusu güçlendirilmiş bir hortum (teslimat kapsamında değildir) kullanın. Yarıçap minimum 3/4".
- Hortumu, cihazın su bağlantısına bağlayın.
- Hortumu su vanasına bağlayın.

Suyun depodan emilmesi

⚠ Tehlike

Bir içme suyu deposundan kesinlikle su emmeyin.

Bu yüksek basınç temizleyicisi, gerekli aksesuarla Örn; varillerden veya havuzdan yüzey sularının temizlenmesi için uygundur (Emme yüksekliği maksimum 0,5 m).

⚠ Tehlike

Çözücü madde içeren sıvılar ya da inceltmiş asitler ve çözücü maddeleri kesinlikle emmeyin! Buna örneğin benzin, tiner veya yağ kakıtı kullanın. Püskürtme tozu patlayıcıdır ve zehirlidir. Cihazda kullanılan malzemelere yapıştıkları için, aseton, inceltilmiş asitler ve çözücü maddeler kullanmayın.

→ Standart su bağlantısı, emme çalışmaları için uygun değildir; bu nedenle filtrelili (aksesuar) Kärcher emme hortumu (çap minimum 1 inç) kullanın.

Cihazı havalandırın

- Su beslemesini açın.
- Memeyi sökün.
- El tabancasının koluna basın.
- Cihazı kapatın ve çelik borudan kabarcıksız su çıkana kadar çalıştırmaya devam edin.
- Cihazı kapatın ve memeyi tekrar vidalayın.

Kullanımı

⚠ Tehlike

- Yaralanma tehlikesi! Püskürtme borusu olmadan cihazı kesinlikle kullanmayın. Her kullanımdan önce püskürtme borusunun sıkı oturup oturmadığını kontrol edin. Püskürtme borusunun vidalı bağlantısı elle sıkılmış olmalıdır.
- Tehlikeli alanlarda (örneğin benzin istasyonu) cihazın kullanılması durumunda gerekli emniyet tedbirlerinin dikkate alınması gerekir.
- Cihazı sert, düz bir zemine koyun.

Dikkat

Motorları sadece uygun yağ ayırıcısı bulunan yerlerde temizleyin (çevre koruması).

Cihazı açın

- Su beslemesini açın.
- Şebeke fişini takın.
- Cihaz anahtarını "I" konumuna getirin.
- El püskürtme tabancasındaki emniyet mandalını bastırarak açın.
- El tabancasının koluna basın.

Yüksek basınçla çalışma

⚠ Tehlike

Cihazın uzun süre çalışması, titreşim nedeniyle ellerdeki kan dolaşım sisteminde sorunlara neden olabilir.

Bir çok etki faktörüne bağlı olduğu için genel geçerli kullanım verileri belirlenmemektedir.

- Kötü kan dolaşımı olan kişisel mizaç (parmakların sık aralıklarla soğuması, uyuşması).
- Düşük çevre sıcaklığı. Ellerinizi korumak için sıcak tutan eldivenler kullanın.
- Sıkıca tutmak kan akışına zarar verir.
- Kesintisiz bir çalışma, molalarla ara verilmiş çalışmadan daha kötüdür.

Cihazın düzenli, uzun süreli kullanılması ve söz konusu belirtilerin (Örn; parmakların uyuşması, soğuk parmaklar) tekrarlanarak ortaya çıkması durumunda, bir doktora muayene olmanızı öneriyoruz.

⚠ Uyarı

Yüksek basınç memesinden çıkan tazyik sonucunda el püskürtme tabancasında tepme kuvveti etkisi oluşur. Cihazın doğru şekilde durmasını sağlayın ve el püskürtme tabancası ve püskürtme borusunu iki elinizle sabit tutun.

Cihaz, aşağıdaki memelerle donatılmıştır:

- Power memesi, 25° püskürtme açısı
- Rotor memesi

Power memesi

- En yaygın temizlik görevleri için

Rotor memesi

- İnatçı kirler için

Çalışma basıncı ve besleme miktarının ayarlanması

⚠ Tehlike

Basınç/miktar ayarı yapılırken, püskürtme borusunun vidalı bağlantısının gevşemesine dikkat edilmelidir.

Çalışma basıncı ve besleme miktarı, pompa ünitesi ya da el püskürtme tabancasında ayarlanabilir.

Her iki regülatörde bir basınç/miktar azaltma çalışması aynı anda yapılmamalıdır. Bu nedenle aşağıdaki yöntem mutlaka uyulmalıdır:

Pompa ünitesindeki basınç/miktar ayarı

- El püskürtme tabancasındaki basınç/miktar ayarını maksimum çalışma basıncı ve besleme miktarına ayarlayın (+).
- Pompa ünitesindeki basınç/miktar ayarını döndürerek çalışma basıncı ve besleme miktarını ayarlayın. Çalışma basıncı, manometreden okunabilir.
- El tabancasının kolunu çekin.

El püskürtme tabancasındaki basınç/miktar ayarı

- Pompa ünitesindeki basınç/miktar ayarını saat yönünde döndürerek maksimum çalışma basıncı ve besleme miktarına ayarlayın.
- El püskürtme tabancasındaki basınç/miktar ayarını döndürerek çalışma basıncı ve besleme miktarını ayarlayın (+/-).
- El tabancasının kolunu çekin.

Çalışmayı yarıda kesme

- El tabancasının kolunu bırakın. Cihaz, 30 saniye sonra kapanır.
- El tabancasının kolunu emniyet tırnağıyla emniyet altına alın.
- El püskürtme tabancasını püskürtme borusu ile birlikte püskürtme borusu yuvasına koyun.

Çalışmanın tamamlanması

- Tuz içeren suyla (deniz suyu) çalışmadan sonra, el püskürtme tabancası açıkken cihazı en az 2-3 dakika musluk suyuyla yıkayın.
- El tabancasının kolunu bırakın.
- Cihaz anahtarını "0" konumuna getirin.
- Su beslemesini kapatın.
- Cihaz basıncsız duruma gelene kadar el püskürtme tabancasını çalıştırın.
- El tabancasının kolunu emniyet tırnağıyla emniyet altına alın.
- Su besleme hortumunu cihazdan sökün.
- Şebeke fişini prizden çekiniz.
- Şebeke bağlantı kablosu, yüksek basınç hortumu ve aksesuarı cihaza yerleştirin.

Antifriz koruma

⚠ Uyarı

Hasar görme tehlikesi! Cihazın içinde donan su, cihazın parçalarına zarar verebilir. Cihazı kış aylarında ısıtmalı bir bölümde saklayın ya da boşaltın. Daha uzun çalışma molalarında, cihaza antifriz pompalanması önerilir.

Suyun boşaltılması

- Su besleme hortumu ve yüksek basınç hortumunu sökün.
- Cihaza tazyikli havayla üfleme yapın.

Cihazı antifrizle yıkayın.

Not

Antifriz üreticisinin kullanım talimatlarına uyun.

- Piyasada bulunan bir antifrizi cihaza pompalayın.

Bu sayede etkin bir korozyon koruması elde edilir.

Taşıma

Dikkat

Yaralanma ve hasar tehlikesi! Taşıma sırasında cihazın ağırlığına dikkat edin.

Sürüş

- Sürgü demirini aşağıya doğru bastırın ve cihazı itin.

Vinçle taşıma

- Kaldırma tertibatını vinç yüklemeye kirşinin ortasına sabitleyin.

⚠ Tehlike

Cihazın düşmesi sonucu yaralanma tehlikesi.

- Yerel kaza önleme talimatları ve güvenlik uyarılarına uyun.
- Vinçle her taşımadan önce, vinç yüklemeye tertibatına hasar kontrolü yapın.
- Vinçle her taşımadan önce kaldırma aracını hasar açısından kontrol edin.
- Cihazı sadece vinç yüklemeye tertibatından kaldırın.
- Bağlama zincirleri kullanmayın.
- Kaldırma tertibatını yükün istenmeden yerinden çıkmasına karşı emniyete alın.
- Vinçle taşımadan önce, el püskürtme tabancasıyla birlikte püskürtme borusunu ve gevşek nesnelere sökün.
- Kaldırma işlemi sırasında cihaz üzerinde hiçbir nesne taşımayın.
- Cihaz, sadece vinci kullanma konusunda eğitim almış kişiler görevlendirilerek vinçle taşınmalıdır.
- Yükün altında durmayın.
- Vincin tehlike bölgesinde hiç kimsenin bulunmamasını sağlayın.
- Cihazı gözetimsiz şekilde vinçte asılı bırakmayın.

Araçlarda taşıma

Araçlarda taşıma sırasında, cihazı geçerli yönetmeliklere göre kaymaya ve devrilme-ye karşı emniyete alın.

Cihazın depolanması

Dikkat

Yaralanma ve hasar tehlikesi! Depolama sırasında cihazın ağırlığına dikkat edin. Bu cihaz sadece iç mekanlarda depolanmalıdır.

Koruma ve Bakım

⚠ Uyarı

Bütün bakım ve temizlik çalışmalarına başlamadan önce cihazın fişini çekiniz.

Bakım

Güvenlik kontrolü/Bakım sözleşmesi

Yetkili satıcınızla düzenli bir güvenlik kontrolü mutabakatı sağlayabilir ya da bir bakım sözleşmesi yapabilirsiniz.

Lütfen bu konuyla ilgili öneriler alın.

Her çalışmadan önce

- Elektrik bağlantı kablosunu kontrol edin.
- Elektrik bağlantı kablosu zarar görmüş olmamalıdır (elektrik çarpmaya tehlikesi). Hasarlı bir elektrik bağlantı kablosu, yetkili müşteri hizmetleri ya da bir elektrik teknisyeni tarafından zaman kaybetmeden değiştirilmelidir.
- Yüksek basınç hortumuna hasar kontrolü yapın (kırılma tehlikesi). Zarar görmüş yüksek basınç hortumunu hemen değiştirin.
- Yüksek basınç pompasının yağ seviye göstergesinde yağ seviyesini kontrol edin.
- Yağın süt gibi olması durumunda (yağda su olması) hemen müşteri hizmetlerini arayın.
- Cihaza (pompa) sızdırmazlık kontrolü yapın.
- Dakikada 3 damla suya izin verilmiştir ve cihazın alt tarafından çıkabilir. Daha fazla sızdırma olması durumunda müşteri hizmetlerini arayın.

Her hafta

- Su bağlantısındaki filtreyi temizleyin.
- Tekerleklerin hava basıncını kontrol edin (Bkz. "Teknik Bilgiler").

Her yıl ya da 500 çalışma saatinden sonra

Yüksek basınç pompasının yağını değiştirin.

Yağ deęiřimi

- Yağ cinsi ve dolun miktarı için "Teknik Bilgiler" bölümüne bakın.
- Yağ tapasını sökün.
- Yağı toplama kabına boşaltın.
- Yağ boşaltma vidasını takın.
- Yeni yağı, yağ seviye göstergesinin ortasına kadar yavaşça doldurun.

Not

Hava kabarcıkları dışarı çıkabilmelidir.

Arızalarda yardım

Küçük arızaları aşağıdaki genel bakışın yardımıyla kendiniz giderebilirsiniz.

Şüphe etmeniz durumunda, yetkili müşteri hizmetlerine başvurun.

⚠ Yaralanma tehlikesi

Bütün bakım ve temizlik çalışmalarında cihaz kapatılmalı şebeke kablosu prizden çıkartılmalıdır.

⚠ Uyarı

Elektrik parçalardaki onarım çalışmaları ve diğer çalışmalar sadece yetkili müşteri hizmeti tarafından uygulanmalıdır.

Kontrol lambası

Kontrol lambası, çalışma durumları (yeşil) ve arızaları (kırmızı) gösterir.

Sıfırlanması:

- Cihaz anahtarını "0" konumuna getirin.
- Kısa süre bekleyin.
- Cihaz anahtarını "I" konumuna getirin.

Çalışma durumu göstergesi

- Sürekli ışık; yeşil:
 - Cihaz çalışmaya hazırdır.
- 1 x yanıp sönme; yeşil:
 - Çalışmaya hazır olma durumu 30 dakika sonra dolmuştur.
- Cihaz, 30 dakikalık sürekli çalışmadan sonra kapatılmıştır (patlayan yüksek basınç hortumunda güvenlik).

Arıza göstergesi

- Sürekli ışık; kırmızı:
 - Cihazda elektrik arızası
- Şebeke fişini prizden çekiniz.
- Müşteri hizmetlerini arayın.
- 1 x yanıp sönme; kırmızı:
 - Yüksek basınç tarafı sızdırıyor
- Yüksek basınç hortumu, hortum bağlantıları ve el püskürtme tabancasına sızdırmazlık kontrolü yapın.
- 2 x yanıp sönme; kırmızı:
 - Motorda aşırı yük/motor aşırı ısındı
- Cihaz anahtarını "0" konumuna getirin.
- Cihazı soğutun.
- Cihaz anahtarını "I" konumuna getirin.
- Su basıncı çok düşük
- Su tesisatındaki basıncın yeterli olmasını sağlayın.
- 3 x yanıp sönme; kırmızı:
 - Gerilim beslemesinde arıza
- Şebeke bağlantısı ve şebeke sigortalarını kontrol edin.
- 4 x yanıp sönme; kırmızı:
 - Akım çekişi çok yüksek
- Müşteri hizmetlerini arayın.

Cihaz çalışmıyor

- Şebeke gerilimi yok
- Tip etiketinde belirtilen gerilimin güç kaynağındaki gerilimle aynı olup olmadığını kontrol edin.
- Elektrik bağlantı kablosuna hasar kontrolü yapın.
- Kontrol lambası yeşil olarak yanıp sönüyor
- Çalışmaya hazır olma durumu doldu. Cihazı kapatın ve tekrar açın.
- Su eksikliği emniyeti (opsiyon) çok düşük su besleme basıncı nedeniyle tepki verdi.
 - Su eksikliği kontrol lambası yanar.
- Su besleme basıncını kontrol edin, minimum değer için, Bkz. "Teknik Özellikler". Tekrar çalıştırmak için cihaz şalterini "0" konumuna getirin, daha sonra tekrar çalıştırın.

- Motor aşırı yüklenmiş/aşırı ısınmış ya da faz devre dışı kalma kontaktörü veya sargı kontağı kontaktörü tetiklendi.
- ➔ Cihazı kapatın ve soğutun. Arızanın nedenini gidirin. Cihazı tekrar açın.

Cihaz basınç oluşturmuyor

- Yanlış meme
- ➔ Memenin doğru ebatla olup olmadığını kontrol edin (Bkz. "Teknik Bilgiler").
- Meme aşınmış.
- ➔ Memeyi temizleyin/yenileyin.
- Filtre kirlenmiş.
- ➔ Su bağlantısındaki filtreyi temizleyin. Filtre muhafazasını vidalayın, filtreyi çıkartın, temizleyin ve tekrar yerleştirin.
- Sistemde hava
- ➔ Cihazdaki havayı boşaltın. Memeyi sökün. Cihazı kapatın ve çelik borudan kabarcıksız su çıkana kadar çalıştırmaya devam edin. Cihazı kapatın ve memeyi tekrar vidalayın.
- Pompanın besleme hatları sızdırıyor ya da tıkanmış
- ➔ Pompaya giden bütün besleme hatlarında sızdırmazlık ve tıkanıklık kontrolü yapın.

Yüksek basınç pompası sızdırıyor

- ➔ Dakikada 3 damla suya izin verilmiştir ve cihazın alt tarafından çıkabilir. Daha fazla sızdırma olması durumunda müşteri hizmetlerini arayın.

Yüksek basınç pompasında vuruntu

- ➔ Yüksek basınç pompasına giden besleme hatlarında sızdırmazlık ve tıkanıklık kontrolü yapın.
- ➔ Cihazdaki havayı boşaltın. Memeyi sökün. Cihazı kapatın ve çelik borudan kabarcıksız su çıkana kadar çalıştırmaya devam edin. Cihazı kapatın ve memeyi tekrar vidalayın.

Garanti

Her ülkede yetkili distribütörümüz tarafından verilmiş garanti şartları geçerlidir. Garanti süresi içinde cihazınızda oluşan muhtemel hasarları, arızanın kaynağı üretim veya malzeme hatası olduğu sürece ücretsiz olarak karşılıyoruz. Garanti hakkınızdan yararlanmanızı gerektiren bir durum olduğu zaman, ilgili faturanız ile birlikte satıcınıza veya size en yakın yetkili servisimize başvurunuz.

Aksesuarlar ve yedek parçalar

⚠ Uyarı

Uygun olmayan aksesuarlar nedeniyle yaralanma tehlikesi. Sadece cihazın çalışma basıncı (Bkz. "Teknik Bilgiler") için uygun aksesuarları kullanın.

- Sadece üretici tarafından onaylanmış aksesuar ve yedek parçalar kullanılmalıdır. Orijinal aksesuar ve orijinal yedek parçalar, cihazın güvenli ve arızasız bir biçimde çalışmasının güvencesidir.
- En sık kullanılan yedek parça çeşitlerini kullanım kılavuzunun sonunda bulabilirsiniz.
- Yedek parçalar hakkında diğer bilgileri, www.kaercher.com adresindeki Servis bölümünden alabilirsiniz.

Özel aksesuar

Aksesuar	Sipariş numarası
Hortum tamburu	2.440-002.0
Çalışma saati sayacı	2.851-066.0
Kaza korumalı lastikler	2.851-067.0
manevra tekerlekleri	2.851-042.0
İki püskürtme borusu modu	2.851-064.0
Büyük filtre yüzeyli su filtresi.	2.851-065.0

AB uygunluk bildirisi

İşbu belge ile aşağıda tanımlanan makine-
nin konsepti ve tasarımı ve tarafımızdan pi-
yasaya sürülen modeliyle AB
yönetmeliklerinin temel teşkil eden ilgili gü-
venlik ve sağlık yükümlülüklerine uygun ol-
duğunu bildiririz. Onayımız olmadan
cihazda herhangi bir değişiklik yapılması
durumunda bu beyan geçerliliğini yitirir.

Ürün: Yüksek basınç temizleyicisi

Tip: 1.367-xxx

İlgili AB yönetmelikleri

2006/42/EG (+2009/127/EG)

2004/108/EG

2000/14/EG

Kullanılmış olan uyumlu standartlar

EN 55014-1: 2006+A1: 2009+A2: 2011

EN 55014-2: 1997+A1: 2001+A2: 2008

EN 61000-3-2: 2006+A1: 2009+A2: 2009

EN 61000-3-11: 2000

EN 62233: 2008

HD 16/15, HD 20/15-4 Cage,

HD 25/15-4 Cage

EN 60335-1

EN 60335-2-79

Kullanılan uyumluluk değerlendirme yön- temleri

2000/14/EG: Ek V

Ses şiddeti dB(A)

HD 16/15

Ölçülen: 94

Garanti edilen: 96

HD 20/15-4 Cage

Ölçülen: 95

Garanti edilen: 97

HD 25/15-4 Cage

Ölçülen: 90

Garanti edilen: 93

İmzası bulunanlar, işletme yönetimi adına
ve işletme yönetimi tarafından verilen veka-
lete dayanarak işlem yapar.

H. Jenner
CEO

S. Reiser
Head of Approval

Dokümantasyon yetkilisi:

S. Reiser

Alfred Kärcher GmbH & Co. KG

Alfred-Kärcher-Str. 28 - 40

71364 Winnenden (Germany)

Tel.: +49 7195 14-0

Faks: +49 7195 14-2212

Winnenden, 2012/12/01

Teknik Bilgiler

Tip:		HD 25/15-4	HD 20/15-4	HD 16/15-4
Akım bağlantısı				
Gerilim	V	400	400	400
Elektrik türü	Hz	3~50	3~50	3~50
Bağlantı gücü	kW	13	11,5	9,5
Şebeke sigortası (gecikmeli)	A	25	25	16
İzin verilen maksimum şebeke empedansı	Ohm	(0,072+j0,045)	(0,072+j0,045)	(0,072+j0,045)
Koruma şekli		IPX5		
Su bağlantısı				
Besleme sıcaklığı, maks.	°C	60	60	60
Besleme miktarı, min.	l/saat (l/dakika)	3000 (50)	2500 (42)	2000 (34)
Besleme hortumu uzunluğu (min.)	m	7,5	7,5	7,5
Besleme hortumu çapı (min.)	İnç	3/4	3/4	3/4
Açık depodan emme yüksekliği (20 °C)	m	0,5	0,5	0,5
Performans değerleri				
Çalışma basıncı	MPa (bar)	3...15 (30...150)	3...15 (30...150)	3...15 (30...150)
Maksimum müsaade edilen basınç	MPa (bar)	19,5 (195)	19,5 (195)	19,5 (195)
Besleme miktarı, su	l/saat (l/dakika)	2500 (41,67)	2000 (33,4)	1600 (26,7)
Meme ebadı	--	155	125	100
El püskürtme tabancasının geri tepme kuvveti	N	120	96	77
İşletme maddeleri				
Yağ miktarı - Pompa	l	1,3	1,3	1,3
Yağ türü - Pompa		SAE 90	SAE 15W40	SAE 15W40
Ölçüler ve ağırlıklar				
Uzunluk x Genişlik x Yükseklik	mm	957 x 686 x 1080		
Tipik çalışma ağırlığı	kg	119		
Tekerleklerin hava basıncı	MPa (bar)	0,20 (2,0)		
60355-2-79'a göre belirlenen değerler				
El-kol titreşim değeri				
El püskürtme tabancası	m/s ²	3,2	3,2	1,7
Püskürtme borusu	m/s ²	6,4	6,4	2,8
Güvensizlik K	m/s ²	1	1	1
Ses basıncı seviyesi L _{pA}	dB(A)	76	80	79
Güvensizlik K _{pA}	dB(A)	3	3	3
Ses basıncı seviyesi L _{WA} + Güvensizlik K _{WA}	dB(A)	93	97	96



Перед первым применением вашего прибора прочитайте эту оригинальную инструкцию по эксплуатации, после этого действуйте соответственно и сохраните ее для дальнейшего пользования или для следующего владельца.

- Перед первым вводом в эксплуатацию обязательно прочтите указания по технике безопасности № 5.951-949.0!
- При повреждениях, полученных во время транспортировки, немедленно свяжитесь с продавцом.
- При распаковке прибора проверьте его комплектность, а также его целостность.

Оглавление

Защита окружающей среды	RU . . . 1
Символы в руководстве по эксплуатации	RU . . . 1
Использование по назначению	RU . . . 2
Элементы прибора	RU . . . 2
Символы на приборе	RU . . . 2
Указания по технике безопасности	RU . . . 3
Защитные устройства	RU . . . 3
Начало работы	RU . . . 4
Управление	RU . . . 6
Транспортировка	RU . . . 7
Хранение прибора	RU . . . 8
Уход и техническое обслуживание	RU . . . 8
Помощь в случае неполадок	RU . . . 9
Гарантия	RU . . . 11
Принадлежности и запасные детали	RU . . . 11
Заявление о соответствии ЕС	RU . . . 12
Технические данные	RU . . . 13

Защита окружающей среды

	Упаковочные материалы пригодны для вторичной переработки. Пожалуйста, не выбрасывайте упаковку вместе с бытовыми отходами, а сдайте ее в один из пунктов приема вторичного сырья.
	Старые приборы содержат ценные перерабатываемые материалы, подлежащие передаче в пункты приемки вторичного сырья. Аккумуляторы, масло и иные подобные материалы не должны попадать в окружающую среду. Поэтому утилизируйте старые приборы через соответствующие системы приемки отходов.

Пожалуйста, не допускайте попадания моторного масла, мазута, дизельного топлива и бензина в окружающую среду. Пожалуйста, охраняйте почву и утилизируйте отработанное масло, не нанося ущерба окружающей среде.

Инструкции по применению компонентов (REACH)

Актуальные сведения о компонентах приведены на веб-узле по следующему адресу:

www.kaercher.com/REACH

Символы в руководстве по эксплуатации

Опасность

Для непосредственно грозящей опасности, которая приводит к тяжелым увечьям или к смерти.

Предупреждение

Для возможной потенциально опасной ситуации, которая может привести к тяжелым увечьям или к смерти.

Внимание!

Для возможной потенциально опасной ситуации, которая может привести к легким травмам или повлечь материальный ущерб.

Использование по назначению

Используйте данный высоконапорный мойущий аппарат исключительно для:

- мойки оборудования, автомобилей, зданий, инструментов
- вместе с допущенными к использованию фирмой Kärcher принадлежностями и запчастями.

Элементы прибора

См. рисунки на стр. 2

- 1 Ручной пистолет-распылитель
- 2 Рычаг ручного пистолета-распылителя
- 3 Предохранитель
- 4 Вращающаяся соединительная муфта (не для HD 16/15-4 Sage)
- 5 Шланг высокого давления
- 6 Счетчик часов работы (опция)
- 7 Место хранения струйной трубки
- 8 ведущая дуга
- 9 Держатель шланга/кабеля
- 10 Включатель аппарата
- 11 Пробка
- 12 Контрольный индикатор режима работы / сбоя
- 13 сетевой шнур со штепсельным разъемом,
- 14 Патрубок залива масла (масляный бак для HD 25/15-4)
- 15 Подвод водоснабжения с фильтром
- 16 Регулировка давления/количества
- 17 Отсек для принадлежностей
- 18 Винт спуска масла
- 19 Указатель уровня масла
- 20 Соединение высокого давления
- 21 Манометр
- 22 Стяжка для погрузки с помощью крана
- 23 Форсунка Power с накидной гайкой
- 24 Струйная трубка
- 25 Регулятор настройки Servopress

Цветная маркировка

- Органы управления для процесса очистки желтого цвета.
- Органы управления для технического обслуживания и сервиса светлого цвета.

Символы на приборе



Находящаяся под высоким давлением струя воды может при неправильном использовании представлять опасность. Запрещается направлять струю воды на людей, животных, включенное электрическое оборудование или на сам высоконапорный мойущий аппарат.

Опасность повреждения замерзающей водой! Зимой храните прибор в отапливаемом помещении или опорожните его.

Согласно действующим предписаниям устройство запрещается эксплуатировать без системного разделителя в трубопроводе с питьевой водой. Следует использовать соответствующий системный сепаратор фирмы KARCHER или альтернативный системный сепаратор, соответствующий EN 12729 тип BA. Вода, прошедшая через системный сепаратор, считается непригодной для питья.



Внимание!

Системный разделитель всегда подключать к системе водоснабжения, и никогда непосредственно к прибору!

Указания по технике безопасности

⚠ Опасность

Опасность получения травм!

- *Используйте только оригинальные шланги высокого давления.*
- *Шланг высокого давления и распылитель должны соответствовать указанному в технических данных максимальному рабочему давлению.*
- *Избегать контакта с химикатами.*
- *Ежедневно проверять шланг высокого давления.*
Больше не использовать перегнутые шланги.
Если виден наружный слой проводов, то шланг высокого давления более не использовать.
- *Больше не использовать шланг высокого давления с поврежденной резьбой.*
- *Проложить шланг высокого давления так, чтобы его не переехали.*
- *Не использовать далее перееханный, передавленный или пережатый шланг даже если нет видимого повреждения.*
- *Хранить шланг так, чтобы не возникло механических нагрузок.*

Защитные устройства

Защитные приспособления предназначены для защиты оператора. Их отключение, а также работа в обход их функций не допускаются.

Включатель аппарата

Препятствует произвольному включению прибора. Выключите во время прерыва в работе или по окончании эксплуатации.

Предохранитель

Предохранитель на ручном пистолете-распылителе защищает от произвольного включения прибора.

Перепускной клапан с пневматическим реле

- При сокращении объема воды при помощи регулятора давления/объема открывается перепускной клапан и часть воды возвращается назад к всасывающей стороне насоса.
- Если закрыть ручной пистолет-распылитель, откроется перепускной клапан и общее количество воды вернется к всасывающей стороне насоса. Пневматический выключатель на перепускном клапане передает сигнал системе управления, которая отключает насос прикл. через 30 секунд (не для HD 16/15-4).
- При повторном открывании ручного пистолета-распылителя манометрический выключатель, установленный на головке цилиндра, снова включает насос.

Перепускной клапан и манометрический выключатель настроены и опломбированы на заводе. Настройка осуществляется только сервисной службой.

Защита фаз

Защита фаз прерывает электрическую цепь при отсутствии напряжения на фазе.

Защитный обмоточный контакт

Защитный обмоточный контакт в обмотке мотора привода насоса отключает мотор при термической перегрузке.

Предохранительный клапан

При сбое манометрического выключателя открывается предохранительный клапан. Этот клапан отрегулирован и запломбирован на заводе-изготовителе. Нельзя изменять установку.

Начало работы

⚠ Опасность

Опасность получения травм! Прибор, подводящие шланги, шланг высокого давления и соединения должны находиться в безупречном состоянии. Если состояние прибора не безупречно, то прибор использовать нельзя.

Проверить уровень масла

- Отрезать кончик крышки емкости для масла (HD 25/15-4).
- Проверить уровень масла в насосе высокого давления. Уровень масла должен доходить до середины указателя.
- При необходимости долить масло (см. технические данные).

Смонтировать буксирную скобу

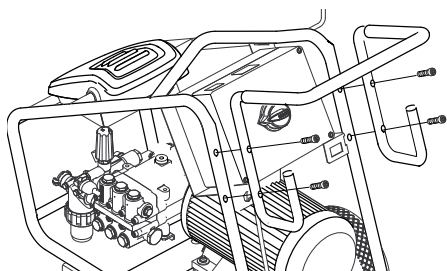

Закрепить буксирную скобу с помощью 4 прилагающихся винтов.

Установка принадлежностей

⚠ Предупреждение

Опасность получения травмы из-за применения неподходящих принадлежностей. Использовать только принадлежности, рассчитанные на рабочее давление прибора (см. „Технические данные“).

Отключить прибор перед установкой принадлежностей.

- Установить на пистолете вращающееся соединение для подключения шланга высокого давления. (не для HD 16/15-4 Sage)

- Соедините шланг высокого давления и струйную трубку с ручным пистолетом-распылителем.
- Крепко затянуть винтовое соединение струйной трубки.
- Вставьте форсунку высокого давления в накидную гайку.
- Установите и затяните накидную гайку.
- Подключить шланг высокого давления к соединению высокого давления.

Электропитание

- Параметры подключения указаны в разделе "Технические данные".
- Электрическое подключение должно проводиться электриком и соответствовать нормам IEC 60364-1.

⚠ Предупреждение

Превышение максимального допустимого полного сопротивления сети в точке электрического подключения (см. раздел "Технические данные") не допускается.

В том случае, если вам не известна величина полного сопротивления сети в точке электрического подключения, обратитесь в энергоснабжающую организацию.

⚠ Опасность

- Проверьте соответствие напряжения, указанного в заводской табличке, напряжению источника электроэнергии.
- Неподходящие удлинители могут представлять опасность. Вне помещений следует использовать только допущенные для использования и соответственно маркированные удлинители с достаточным поперечным сечением провода:
 - 1 - 10 м: 4 мм²
 - 10 - 30 м: 6 мм²

Подключение водоснабжения

⚠ Предупреждение

Соблюдайте предписания предприятия водоснабжения.

Согласно действующим предписаниям устройство запрещается эксплуатировать без системного разделителя в трубопроводе с питьевой водой.  Следует использовать соответствующий системный сепаратор фирмы KARCHER или альтернативный системный сепаратор, соответствующий EN 12729 тип BA. Вода, прошедшая через системный сепаратор, считается непригодной для питья.

Внимание!

Системный разделитель всегда подключать к системе водоснабжения, и никогда непосредственно к прибору!

Требования к качеству воды:

Параметр	Значение
Значение pH	6,5...9,5
электропроводимость	max. 2000 µS/cm
углеводороды	< 0,01 mg/l
хлорид	< 250 mg/l
кальций	< 200 mg/l
Общая жесткость	< 28 °dH
железо	< 0,2 mg/l
марганец	< 0,05 mg/l
медь	< 0,02 mg/l
сульфаты	< 240 mg/l
активный хлор	< 0,1 mg/l
без неприятных запахов	

Параметры для подключения указаны на заводской табличке и в разделе "Технические данные".

- Использовать шланг с плетеным усилением (не входит в комплект). Диаметр минимум 3/4 дюйма.
- Подключить шланг к водозабору аппарата.
- Подключить шланг к водопроводному крану.

Всосать воду из бака

⚠ Опасность

Ни в коем случае не всасывайте воду из емкости с питьевой водой.

С помощью соответствующего приспособления данный высоконапорный мойщик прибор может набирать воду из открытых резервуаров, например, из бочек для дождевой воды или прудов (высота всасывания макс. 0,5 м).

⚠ Опасность

Всасывание прибором жидкостей, содержащих растворители, а также неразбавленных кислот или растворителей не допускается! К таким веществам относятся, например, бензин, растворители красок и мазут. Образующийся из таких веществ туман легко воспламеняем, взрывоопасен и ядовит. Не использовать ацетон, неразбавленные кислоты и растворители, так как они разрушают материалы, из которых изготовлен прибор.

- Стандартный водозабор не приспособлен для эксплуатации в режиме всасывания, поэтому использовать всасывающий шланг фирмы Kärcher (диаметр мин. 1 дюйм) с фильтром (принадлежность).

Удаление воздуха из аппарата

- Открыть поступление воды.
- Отвинтить форсунку.
- Нажать рычаг ручного пистолета-распылителя.
- Включить прибор и дать ему поработать, пока на струйной трубке не начнет выходить вода без пузырьков воздуха.
- Выключить аппарат и снова привинтить форсунку.

Управление

⚠ Опасность

- *Опасность травмирования! Никогда не использовать устройство без установленной струйной трубки. Проверить прочность фиксации струйной трубки перед каждым применением. Следует плотно затянуть винтовое соединение струйной трубки.*
- *При использовании прибора в опасных зонах (например, на автозаправочных станциях) следует соблюдать соответствующие правила техники безопасности.*
- *Установить прибор на жесткой, ровной поверхности.*

Внимание!

Чистить двигатели на местах со соответствующим маслоуловителем (защита окружающей среды).

Включение прибора

- ➔ Открыть поступление воды.
- ➔ Вставьте штепсельную вилку в электророзетку.
- ➔ Установите выключатель прибора в положение "I".
- ➔ Нажатием разблокировать предохранитель на пистолете-распылителе.
- ➔ Нажать рычаг ручного пистолета-распылителя.

Режим работы высокого давления

⚠ Опасность

Более продолжительное использование аппарата может привести к нарушению кровообращения в руках, вызванному вибрацией.

Невозможно указать конкретное время использование аппарата, так как это зависит от нескольких факторов:

- Личная предрасположенность к плохому кровообращению (часто зябнущие пальцы, формикация пальцев).

- Низкая внешняя температура. Для защиты рук носите теплые перчатки.
- Прочная хватка препятствует кровообращению.
- Непрерывная работа хуже, чем работа с паузами.

При регулярном использовании прибора и повторном появлении соответствующих признаков (например, формикации пальцев, зябнущие пальцы) мы рекомендуем пройти врачебное обследование.

⚠ Предупреждение

Выходящая из высоконапорной форсунки струя воды вызывает отдачу ручного пистолета-распылителя. По этой причине необходимо занять устойчивую позицию и крепко держать ручной пистолет-распылитель со струйной трубкой обеими руками.

Аппарат оснащен следующими форсунками:

- Форсунка Power, угол распыления 25°
- Роторная форсунка

Форсунка Power

- Для наиболее распространенных работ по чистке

Роторная форсунка

- Для устойчивых загрязнений

Регулировка рабочего давления и производительности

⚠ Опасность

Во время регулировки давления/расхода следует обратить внимание на то, чтобы винтовое соединение струйной трубки не ослабло.

Рабочее давление и объем подачи можно устанавливать как на насосе, так и на ручном пистолете-распылителе.

Понижение давления/объема нельзя выполнять на обоих регуляторах одновременно. Поэтому следует обязательно соблюдать следующие указания:

Регулировка давления/количества на насосе

- Установить регулировку давления/объема на пистолете-распылителе на максимальное рабочее давление и объем подачи (+).
- Установить рабочее давление и производительность с помощью регулятора на насосе.
Рабочее давление можно считать по манометру.
- Нажать рычаг ручного пистолета-распылителя.

Регулировка давления/объема подачи на ручном пистолете-распылителе

- Установить регулировку давления/объема на насосе поворотом регулятора по часовой стрелке на максимальное рабочее давление и объем подачи.
- Установить рабочее давление и производительность с помощью регулятора на пистолете-распылителе (+/-).
- Нажать рычаг ручного пистолета-распылителя.

Перерыв в работе

- Отпустить рычаг ручного пистолета-распылителя.
Прибор отключается через 30 секунд.
- Зафиксировать рычаг ручного пистолета-распылителя с помощью предохранителя.
- Пистолет-распылитель со струйной трубкой поставить на место ее хранения.

Окончание работы

- После эксплуатации с соленосодержащей водой (морской водой) промыть аппарат при открытом клапане пистолета-распылителя водопроводной водой минимум 2-3 минуты.
- Отпустить рычаг ручного пистолета-распылителя.
- Установите выключатель прибора в положение "0".

- Закрыть подачу воды.
- Включить пистолет-распылитель, пока аппарат не освободится от давления.
- Зафиксировать рычаг ручного пистолета-распылителя с помощью предохранителя.
- Отвинтить от прибора шланг подачи воды.
- Отсоедините пылесос от электросети.
- Сложить сетевой кабель, шланг высокого давления и принадлежности на аппарате.

Защита от замерзания

⚠ Предупреждение

Опасность повреждения! Замерзшая в аппарате вода может разрушить его части.

Храните прибор зимой в отапливаемом помещении или опорожните его. При более продолжительных перерывах в эксплуатации рекомендуется прокатать через аппарат антифриз.

Слив воды

- Отвинтите шланг подачи воды и шланг высокого давления.
- Обдуть аппарат сжатым воздухом.

Прополаскать аппарат антифризом

Указание

Соблюдайте инструкции по использованию антифриза.

- Прокатать через аппарат имеющийся в торговле антифриз.

В результате этого также достигается определенная антикоррозионная защита.

Транспортировка

Внимание!

Опасность получения травм и повреждений! При транспортировке следует обратить внимание на вес устройства.

Движение

- Нажать буксирную скобу прибора вниз и переместить прибор.

Транспортировка краном

- Закрепить подъемное устройство в середине стяжки для погрузки с помощью крана.

⚠ Опасность

Опасность получения травм при падении прибора.

- Соблюдать местные предписания по предотвращению несчастных случаев с указанием по технике безопасности.
- Перед каждой транспортировкой краном проверять приспособление для погрузки с помощью крана на повреждения.
- Перед каждой транспортировкой краном проверять подъемный механизм на наличие повреждений.
- Приподымать устройство только на приспособлении для погрузки с помощью крана.
- Не использовать чалочные цепи.
- Оберегать подъемное устройство от случайного отцепления груза.
- Удалить струйную трубку с ручным пистолетом-распылителем и незакрепленные предметы перед транспортировкой краном.
- Во время процесса подъема запрещается перевозить на устройстве какие-либо предметы.
- Прибор разрешается транспортировать с помощью крана только лицам, прошедшим инструктаж по управлению краном.
- Не стоять под грузом.
- При этом обратить внимание на то, чтобы в опасной зоне действия крана не находились люди.
- Не оставлять прибор подвешенным к крану без присмотра.

Транспортировка на транспортных средствах

При перевозке аппарата в транспортных средствах следует учитывать действующие местные государственные нормы, направленные на защиту от скольжения и опрокидывания.

Хранение прибора

Внимание!

Опасность получения травм и повреждений! При хранении следует обратить внимание на вес устройства. Это устройство разрешается хранить только во внутренних помещениях.

Уход и техническое обслуживание

⚠ Предупреждение

Перед проведением любых видов профилактических работ и работ по чистке прибора штепсельную вилку прибора следует вытаскивать из розетки.

Техническое обслуживание

Инспекция по технике безопасности/ договор о техническом обслуживании

Вы всегда можете договориться с вашим торговым представителем о регулярном проведении технического осмотра или заключить договор техобслуживания. Обращайтесь к нам за консультацией!

Перед каждой эксплуатацией

- Проверить сетевой кабель питания. Кабель питания не должен быть поврежден (опасность получения электрического удара). Поврежденный кабель питания следует немедленно заменить силами авторизованной техслужбы или электрика.
- Проверить шланг высокого давления на повреждения (опасность разрыва). Поврежденный шланг высокого давления немедленно заменить.

→ Проверить уровень на указателе уровня масла высоконапорного насоса. При молокообразной консистенции масла (вода в масле) немедленно обратиться в центр по обслуживанию клиентов.

→ Проверить аппарат (насос) на герметичность.

3 капли воды в минуту допустимы и могут проступить с нижней части аппарата. При более сильной негерметичности обратиться в центр по обслуживанию.

еженедельно

→ Прочистить фильтр водозабора.

→ Проверить давление воздуха в колесах (см. раздел "Технические данные").

Ежегодно или каждые 500 часов работы
Заменить масло в насосе высокого давления.

Замена масла

→ Сорты масла и заливаемое количество смотреть в "Технических данных".

→ Выкрутить винт спуска масла.

→ Спустить масло в маслосборник.

→ Ввинтить резьбовую пробку.

→ Свежее масло медленно залить до середины указателя уровня.

Указание

Воздушным пузырькам необходимо дать выйти.

Помощь в случае неполадок

Небольшие неисправности можно устранить самостоятельно с помощью следующего описания.

В случае сомнения следует обращаться в уполномоченную службу сервисного обслуживания.

⚠ Опасность получения травм!

При проведении любых работ по уходу и техническому обслуживанию прибор следует отключить, а сетевой шнур вынуть из розетки.

⚠ Внимание

Ремонтные работы и работы с электрическими узлами могут производиться только уполномоченной службой сервисного обслуживания.

Контрольный индикатор

Контрольный индикатор указывает рабочее состояние (зеленый) и неполадки (красный).

Сброс:

→ Установите выключатель прибора в положение "0".

→ Немного подождите.

→ Установите выключатель прибора в положение "I".

Указание рабочего состояния

■ Непрерывный зеленый свет:

– Аппарат готов к работе.

■ 1x мигает зеленый:

– Режим готовности к работе истек после 30 минут.

– Аппарат отключился после 30 минут непрерывного действия (защита на случай дрявого шланга высокого давления).

Указание неполадок

■ Непрерывный красный свет:

– Электрические неполадки в аппарате.

→ Отсоедините пылесос от электросети.

→ Обратиться в сервисную службу.

■ 1x мигает красный:

– Негерметичность со стороны высокого давления

→ Проверить на герметичность шланг высокого давления, шланговые соединения и пистолет распылитель.

■ 2x мигает красный:

– Перегрузка/перегрев мотора

→ Установите выключатель прибора в положение "0".

→ Дать аппарату остыть.

→ Установите выключатель прибора в положение "I".

– Давление воды слишком низкое

- Обеспечить достаточное давление в трубопроводе.
- 3х мигает красный:
 - Сбой в электропитании
- Проверить подключение сети питания и предохранители.
- 4х мигает красный:
 - Слишком высокое потребление электроэнергии
- Обратиться в сервисную службу.

Прибор не работает

- Отсутствие напряжения
- Проверьте соответствие напряжения, указанного в заводской табличке, напряжению источника электропитания.
- Проверить кабель сетевого питания на повреждения.
- Контрольный индикатор мигает зеленым светом
- Время режима готовности истекло. Включить и снова выключить аппарат.
- Из-за возникновения слишком низкого давления подачи воды сработало устройство предохранения от отсутствия воды (опция).
Контрольная лампочка "Недостаток воды" начинает светиться.
- Проверить давление подачи воды, минимальное значение см. в разделе "Технические данные".
Для повторного ввода в эксплуатацию установить выключатель прибора в положение „0“, после чего снова включить.
- Мотор перегружен/перегрет или сработала защита фаз, или защитное реле обмотки
- Выключить аппарат и дать ему остыть. Устранить причину неполадки. Снова включить аппарат.

Прибор не набирает давление

- Неправильная форсунка
- Проверить правильность размера форсунки (см. „Технические данные“).
- Продуть форсунку.
- Очистить/заменить форсунку.
- Фильтр загрязнен.
- Прочистить фильтр водозабора.
Раскрутить корпус фильтра, вынуть фильтр, прочистить его и снова установить на место.
- Воздух в системе
- Удалить воздух из аппарата.
Отвинтить форсунку. Включить прибор и дать ему поработать, пока на струйной трубке не начнет выступать вода без пузырьков воздуха. Выключите прибор и снова навинтите форсунку.
- Питающие линии насоса негерметичны или засорены
- Проверить герметичность или засор всех без исключения питающих линий насоса.

Негерметичность насоса высокого давления

- 3 капли воды в минуту допустимы и могут проступить с нижней части аппарата. При более сильной негерметичности обратиться в центр по обслуживанию.

Насос высокого давления стучит

- Проверить герметичность или засор всех без исключения питающих линий насоса высокого давления.
- Удалить воздух из аппарата.
Отвинтить форсунку. Включить прибор и дать ему поработать, пока на струйной трубке не начнет выступать вода без пузырьков воздуха. Выключите прибор и снова навинтите форсунку.

Гарантия

В каждой стране действуют соответственно гарантийные условия, изданные уполномоченной организацией сбыта нашей продукции в данной стране. Возможные неисправности прибора в течение гарантийного срока мы устраняем бесплатно, если причина заключается в дефектах материалов или ошибках при изготовлении. В случае возникновения претензий в течение гарантийного срока просьба обращаться, имея при себе чек о покупке, в торговую организацию, продавшую вам прибор или в ближайшую уполномоченную службу сервисного обслуживания.

Принадлежности и запасные детали

⚠ Предупреждение

Опасность получения травмы из-за применения неподходящих принадлежностей. Использовать только принадлежности, рассчитанные на рабочее давление прибора (см. „Технические данные“).

- Разрешается использовать только те принадлежности и запасные части, использование которых было одобрено изготовителем. Использование оригинальных принадлежностей и запчастей гарантирует Вам надежную и бесперебойную работу прибора.
- Выбор наиболее часто необходимых запчастей вы найдете в конце инструкции по эксплуатации.
- Дальнейшую информацию о запчастях вы найдете на сайте www.kaercher.com в разделе Service.

Специальные принадлежности

Принадлежности	Номер заказа
Барабан для намотки шланга	2.440-002.0
Счетчик рабочих часов	2.851-066.0
Противоударные шины	2.851-067.0
Управляющие ролики	2.851-042.0
Работа двух струйных трубок	2.851-064.0
Водяной фильтр с увеличенной поверхностью.	2.851-065.0

Заявление о соответствии ЕС

H. Jenner
CEO

S. Reiser
Head of Approbation

Настоящим мы заявляем, что нижеуказанный прибор по своей концепции и конструкции, а также в осуществленном и допущенном нами к продаже исполнении отвечает соответствующим основным требованиям по безопасности и здоровью согласно директивам ЕС. При внесении изменений, не согласованных с нами, данное заявление теряет свою силу.

уполномоченный по документации:
S. Reiser

Alfred Kaercher GmbH & Co. KG
Alfred-Kaercher-Str. 28 - 40
71364 Winnenden (Germany)
Тел.: +49 7195 14-0
Факс: +49 7195 14-2212

Продукт высоконапорный моющий прибор

Тип: 1.367-xxx

Основные директивы ЕС

2006/42/ЕС (+2009/127/ЕС)

2004/108/ЕС

2000/14/ЕС

Winnenden, 2012/12/01

Примененные гармонизированные нормы

EN 55014-1: 2006+A1: 2009+A2: 2011

EN 55014-2: 1997+A1: 2001+A2: 2008

EN 61000-3-2: 2006+A1: 2009+A2: 2009

EN 61000-3-11: 2000

EN 62233: 2008

HD 16/15, HD 20/15-4 Sage,

HD 25/15-4 Sage

EN 60335-1

EN 60335-2-79

Примененный порядок оценки соответствия

2000/14/ЕС: Приложение V

Уровень мощности звука dB(A)

HD 16/15

Измерено: 94

Гарантировано: 96

HD 20/15-4 Sage

Измерено: 95

Гарантировано: 97

HD 25/15-4 Sage

Измерено: 90

Гарантировано: 93

Нижеподписавшиеся лица действуют по поручению и по доверенности руководства предприятия.

Технические данные

Тип		HD 25/15-4	HD 20/15-4	HD 16/15-4
Подключение к источнику тока				
Напряжение	V	400	400	400
Вид тока	Hz	3~50	3~50	3~50
Потребляемая мощность	kW	13	11,5	9,5
Сетевой предохранитель (инертный)	A	25	25	16
Максимально допустимое сопротивление сети	Ом	(0,072+j0,045)	(0,072+j0,045)	(0,072+j0,045)
Тип защиты		IPX5		
Подключение водоснабжения				
Температура подаваемой воды, макс.	°C	60	60	60
Количество подаваемой воды, мин.	л/ч (л/мин)	3000 (50)	2500 (42)	2000 (34)
Длина питающего шланга (мин.)	м	7,5	7,5	7,5
Диаметр питающего шланга (мин.)	дюймы	3/4	3/4	3/4
Высота всоса из открытого бака (20 °C)	м	0,5	0,5	0,5
Рабочие характеристики				
Рабочее давление	МПа (бар)	3...15 (30...150)	3...15 (30...150)	3...15 (30...150)
Макс. допустимое давление	МПа (бар)	19,5 (195)	19,5 (195)	19,5 (195)
Подача, вода	л/ч (л/мин)	2500 (41,67)	2000 (33,4)	1600 (26,7)
Размер форсунки	--	155	125	100
Сила отдачи ручного пистолета-распылителя	H	120	96	77
Рабочие вещества				
Объем масла - насос	л	1,3	1,3	1,3
Сорт масла - насос		SAE 90	SAE 15W40	SAE 15W40
Размеры и массы				
Длина x ширина x высота	мм	957 x 686 x 1080		
Типичный рабочий вес	кг	119		
Давление воздуха в колесах	МПа (бар)	0,20 (2,0)		
Значение установлено согласно EN 60355-2-79				
Значение вибрации рука-плечо				
Ручной пистолет-распылитель	м/с ²	3,2	3,2	1,7
Струйная трубка	м/с ²	6,4	6,4	2,8
Опасность К	м/с ²	1	1	1
Уровень шума дБ _а	дБ(А)	76	80	79
Опасность К _{рА}	дБ(А)	3	3	3
Уровень мощности шума L _{WA} + опасность К _{WA}	дБ(А)	93	97	96



A készülék első használata előtt olvassa el ezt az eredeti használati utasítást, ez alapján járjon el és tartsa meg a későbbi használatra vagy a következő tulajdonos számára.

- Az első üzembevétele előtt mindenképpen olvassa el az 5.951-949.0 sz. biztonsági utasításokat!
- Szállítási sérülések esetén azonnal tájékoztassa a kereskedőt.
- Kicsomagoláskor ellenőrizze, a csomag tartalmát, hogy nem hiányoznak-e tartozékok vagy nincs-e megsérülve.

Tartalomjegyzék

Környezetvédelem	HU . . . 1
Szimbólumok az üzemeltetési útmutatóban	HU . . . 1
Rendeltetésszerű használat	HU . . . 2
Készülék elemek	HU . . . 2
Szimbólumok a készüléken	HU . . . 2
Biztonsági tanácsok	HU . . . 2
Biztonsági berendezések	HU . . . 3
Üzembevétele	HU . . . 3
Használat	HU . . . 5
Transport	HU . . . 7
A készülék tárolása	HU . . . 7
Ápolás és karbantartás	HU . . . 7
Segítség üzemzavar esetén	HU . . . 8
Garancia	HU . . . 10
Tartozékok és alkatrészek	HU . . . 10
EK konformitási nyilatkozat	HU . . . 10
Műszaki adatok	HU . . . 11

Környezetvédelem



A csomagolási anyagok újrahasznosíthatók. Kérjük, ne dobja a csomagolást a házi szemétkébe, hanem vigye el egy újrahasznosító helyre.



A használt készülékek értékes újrahasznosítható anyagokat tartalmaznak, amelyeket újrahasznosító helyen kell elhelyezni. Az elemeknek, olajnak és hasonló anyagoknak nem szabad a környezetbe kerülni. Ezért kérjük, a használt készülékeket megfelelő gyűjtőrendszeren keresztül távolítsa el.

Kérjük, a motorolajat, fűtőolajat és benzint ne hagyja a környezetbe jutni. Kérjük, óvja a padlózatot és a fáradt olajat környezetkímélő módon távolítsa el.

Megjegyzések a tartalmazott anyagokkal kapcsolatban (REACH)

Aktuális információkat a tartalmazott anyagokkal kapcsolatosan a következő címen talál:

www.kaercher.com/REACH

Szimbólumok az üzemeltetési útmutatóban

Balesetveszély

Azonnal fenyegető veszély, amely súlyos testi sérüléshez vagy halálhoz vezet.

Figyelem!

Esetlegesen veszélyes helyzet, amely súlyos testi sérüléshez vagy halálhoz vezethet.

Vigyázat

Esetlegesen veszélyes helyzet, amely könnyű sérüléshez vagy kárhoz vezethet.

Rendeltetésszerű használat

Ez a magasnyomású tisztítóberendezés kizárólag a következőkre használható:

- gépek, járművek, építmények, szerszámok tisztítására.
- a Kärcher által jóváhagyott tartozékokkal és alkatrészekkel.

Készülék elemek

Az ábrához lásd a 2. oldalt.

- 1 Kézi szórópisztoly
- 2 Kézi szórópisztoly karja
- 3 Biztonsági pecek
- 4 Forgó csőbilincs
(a HD 16/15-4 Cage esetén nem)
- 5 Magasnyomású tömlő
- 6 Üzemóra-számláló (opcionálisan)
- 7 Sugárcső tartó
- 8 Tolókengyel
- 9 Tömlő-/kábel tartó
- 10 Készülékkapcsoló
- 11 Dugó
- 12 Üzemállapot / üzemzavar kontroll lámpa
- 13 Hálózati kábel csatlakozóval
- 14 Olajbetöltő csonk (olajtartály a HD 25/15-4 részegységénél)
- 15 Vízcsatlakozás szűrővel
- 16 Nyomás-/mennyiség szabályozása
- 17 Tartozékok rekesze
- 18 Olaj leengedési csavar
- 19 Olajszint kijelzés
- 20 Magasnyomású csatlakozás
- 21 Manométer
- 22 Támasz a darus rakodáshoz
- 23 Power-szórófej szárnyas anyával
- 24 Sugárcső
- 25 Szervo nyomás-forgásszabályozó

Szín megjelölés

- A tisztítási folyamat kezelő elemei sárgák.
- A karbantartás és szerviz kezelő elemei világos szürkék.

Szimbólumok a készüléken



A nagynyomású vízszugár veszélyes lehet szakszerűtlen használat esetén. A vízszugart soha ne irányítsa személyre, állatra, működésben lévő elektromos alkatrészeire vagy a készülékekre magára.

Rongálódásveszély megfagyó víz által! A készüléket télen fűtött helyiségben tárolja vagy ürítse ki.

Az érvényes előírások alapján a készüléket soha nem szabad rendszer-elválasztó nélkül az ivóvíz-hálózatban üzemeltetni. Használja a KÄRCHER vállalat megfelelő rendszer-elválasztóját vagy alternatívaként egy EN 12729 BA típusnak megfelelő rendszer-elválasztót. Az olyan víz, amely rendszer elválasztón átfolyt, nem minősül ihatóknak.



Vigyázat

A rendszer elválasztót mindig a vízellátáshoz csatlakoztassa, soha ne közvetlenül a készülékhez!

Biztonsági tanácsok

⚠ Veszély

Sérülésveszély!

- Csak eredeti magasnyomású tömlőt használjon.
- A magasnyomású tömlőnek és a szóróberendezésnek meg kell felelni a műszaki adatoknál megadott maximális üzemi túlnyomásnak.
- Kerülje a vegyszerekkel való érintkezést.
- A magasnyomású tömlőt mindennap ellenőrizze.

A megtört tömlőket ne használja tovább. Ha a külső huzalréteg látható, ne használja tovább a magasnyomású tömlőt.

- A sérült menetes magasnyomású tömlőt ne használja tovább.
- Úgy fektesse le a magasnyomású tömlőt, hogy azon ne lehessen áthajtani.
- Olyan tömlőt, amelyen áthajtottak, megtörték, neki ütköztek ne használjon tovább, akkor sem, ha nem látszik rajta sérülés.
- A magasnyomású tömlőt úgy tárolja, hogy ne lépjen fel mechanikai terhelés.

Biztonsági berendezések

A biztonsági berendezések a felhasználó védelmét szolgálják, ezért ezeket nem szabad üzemben kívül helyezni vagy a működésükbe beavatkozni.

Készülékkapcsoló

Ez megakadályozza a készülék véletlenszerű beindulását. Munkaszünetekben vagy az üzem befejeztével kapcsolja ki.

Biztonsági pecek

A kézi szórópisztoly biztonsági pecek megakadályozzák a készülék véletlenszerű bekapcsolódását.

Túlfolyószelep nyomás kapcsolóval

- A vízmennyiség nyomás-/mennyiség-szabályozóval történő csökkenésénél kinyílik a túlfolyószelep és a víz egy része visszafolyik a szivattyú szívó oldalához.
- Ha a kézi szórópisztoly le van zárva, akkor kinyílik a túlfolyószelep és a teljes vízmennyiség visszafolyik a szivattyú szívóoldalához. A túlfolyó szelep nyomáskapcsolója jelt ad a vezérlésnek, amely a szivattyút kb. 30 másodperc utánfutási idő leteltével lekapcsolja (ez a megoldás nincs a HD 16/15-4 típusnál).
- Ha a kézi szórópisztolyt ismét megnyitja, akkor a hengerfejnél a nyomás kapcsoló a szivattyút ismét bekapcsolja.

A túlfolyószelep és a nyomás kapcsoló gyárilag van beállítva és leplombálva. Beállítást csak a szerviz végezheti.

Fáziskiesés elleni védelem

A fáziskiesés elleni védelem megszakítja az áramkört, ha az egyik fázis feszültségmentes.

Tekerceselés védő érintkező

A tekerceselés védő érintkező a szivattyú hajtómű tekerceselésében a motort termikus túlterhelés esetén kikapcsolja.

Biztonsági szelep

A nyomás kapcsoló meghibásodása esetén kinyílik a biztonsági szelep. Ez a szelep gyárilag van beállítva és leplombálva. A beállítást nem szabad megváltoztatni.

Üzembevétel

⚠ Veszély

Sérülésveszély! A készüléknek, vezetéknek, magasnyomású tömlőknek és csatlakozásoknak kifogástalan állapotban kell lenni. Ha a készülék állapota nem kifogástalan, akkor nem szabad használni.

Ellenőrizze a olajsintet

- Az olajtartály-fedél csúcsának leválasztása (HD 25/15-4).
- Ellenőrizze a magasnyomású szivattyú olajsintjét.
Az olajsintnek az olajsint kijelző közepén kell lenni.
- Szükség esetén töltsön utána olajat (lásd Műszaki adatok).

Tolókengyel felszerelése

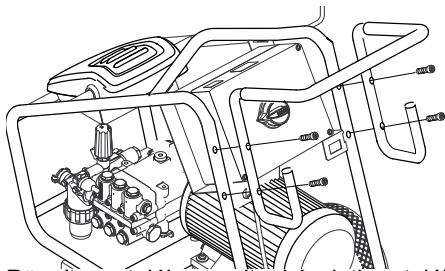

Rögzítse a tolokengyelt a készletben található csavarokkal.

Tartozékok felszerelése

⚠ **Figyelem!**

Sérülésveszély nem megfelelő tartozék által. Csak olyan tartozékot használjon, amely a készülék munkanyomásához (lásd „Műszaki adatok”) alkalmas.

A tartozékot csak kikapcsolt készülék mellett szerelje fel.

- ➔ Szerelje a forgó csatlakozót a szórópisztolyra a nagynyomású tömlő csatlakoztatásához. (a HD 16/15-4 Cage esetén nem)
- ➔ A magasnyomású tömlőt és a sugárcsővet kösse össze a kézi szórópisztollyal.
- ➔ A sugárcső csavarzatát kézzel húzni.
- ➔ Helyezze be a magasnyomású fúvókát a borítóanyába.
- ➔ Szerelje fel a borítóanyát és erősen húzza meg.
- ➔ A magasnyomású tömlőt a berendezés magasnyomású csatlakozására szerelje fel.

Aramellátás

- A csatlakozási értékeket lásd a Műszaki adatoknál.
- Az elektromos csatlakozást villanszerelőnek kell elvégezni és meg kell felelnie az IEC 60364-1-nek.

⚠ **Figyelmeztetés**

A megengedett maximális hálózati impedanciát az elektromos csatlakozási pontnál (lásd Műszaki adatok) nem szabad túllépni. Amennyiben valami nem világos a csatlakozási pontnál lévő hálózati impedanciával kapcsolatban, akkor kérem, lépjen kapcsolatba az energiaellátó vállalattal.

⚠ **Balesetveszély**

- Ellenőrizze, hogy a feszültség adata a típus táblán megegyezik-e az áramforrás feszültségével.

- A nem megfelelő hosszabbító kábel veszélyes lehet. A szabadban csak az erre engedélyezett és megfelelően jelölt, elégséges keresztmetszettel rendelkező hosszabbító kábelt alkalmazzon:

1 - 10 m: 4 mm²

10 - 30 m: 6 mm²

Víz csatlakozás

⚠ **Figyelem!**

Vegye figyelembe víz-szolgáltató vállalat előírásait.

Az érvényes előírások alapján a készüléket soha nem szabad rendszer-elválasztó nélkül az ivóvíz-hálózatban üzemeltetni. Használja a KÄRCHER vállalat megfelelő rendszer-elválasztóját vagy alternatívaként egy EN 12729 BA típusnak megfelelő rendszer-elválasztót. Az olyan víz, amely rendszer elválasztón átfolyt, nem minősül ihatónak.



Vigyázat

A rendszer elválasztót mindig a vízellátáshoz csatlakoztassa, soha ne közvetlenül a készülékhez!

A vízminőség követelményei:

Paraméterek	Érték
pH-érték	6,5...9,5
Elektromos vezetőképesség	max. 2000 μS/cm
Szénhidrogének	< 0,01 mg/l
Klorid	< 250 mg/l
Kalcium	< 200 mg/l
Összkeménység	< 28 °dH
Vas	< 0,2 mg/l
Mangán	< 0,05 mg/l
Réz	< 0,02 mg/l
Szulfát	< 240 mg/l
Aktív klór	< 0,1 mg/l
kellemetlen szagoktól mentes	

A csatlakozási értékeket lásd a típus táblán/Műszaki adatoknál.

- Használjon megerősített anyagú ös-szekötő tömlőt (nem része a szállítási tételnek).
Az átmérő legalább 3/4 ".
- Kösse be a tömlőt a készülék vízcsatlakozásába.
- Kösse a tömlőt a vízcsaphoz.

Shívjon föl vizet a tartályból

⚠ Vesztély

Soha ne szívjon fel vizet ivóvíz tartályból. Ez a magasnyomású tisztítóberendezés a megfelelő tartozékokkal felületi víz felszívására pl. esővízes hordókból vagy kis tavakból (felszívási magasság max. 0,5 m) alkalmas.

⚠ Balesetvesztély

Tilos felszívni oldószertartalmú folyadékot vagy tömény savat és oldószert! Ide tartozik pl. a benzin, a festékkihígító és a fűtőolaj. A permetezésekor képződő köd rendkívül gyúlékony, robbanásvesztélyes és mérgező. Tilos acetont, tömény savat és oldószert felszívni, mivel ezek a készülék anyagát is megtámadhatják.

- A szabvány vízcsatlakozás nem alkalmas a szívóüzemre, ezért használjon szűrővel (tartozék) ellátott Kärcher-szívócsövet (átmérő legalább 1 coll).

A készülék légtelenítése

- Nyissa ki a víztáplálót.
- Csavarja le a szórófejet.
- Hozza működésbe a kézi szórópisztoly karját.
- Kapcsolja be a készüléket és addig hagyja menni, amíg a víz buborékmentesen jön ki a sugárcsőből.
- Kapcsolja ki a készüléket és csavarja vissza a szórófejet.

Használat

⚠ Balesetvesztély

- *Sérülésvesztély! A készüléket soha ne használja sugárcső nélkül. Minden használat előtt ellenőrizze, hogy a sugárcső szorosan illeszkedik-e. A sugárcső csavarzatát kézzel kell meghúzni.*
- *A készülék veszélyes területen (pl.: benzinkúton) történő alkalmazása esetén figyelembe kell venni a megfelelő biztonsági előírásokat.*
- *Állítsa a készüléket szilárd, sík alapra.*

Vigyázat

A motorokat csak megfelelő olajleválasztóval ellátott helyen tisztítsa (környezetvédelem).

A készülék bekapcsolása

- Nyissa ki a víztáplálót.
- Dugja be a hálózati csatlakozót.
- Állítsa a készülékkapcsolót „I“-re.
- Nyomással oldja ki a biztonsági pecket a kézi szórópisztolyon.
- Hozza működésbe a kézi szórópisztoly karját.

Nagynyomású üzem

⚠ Vesztély

A készülék hosszabb használati ideje esetén a kezekben vibráció okozta vérkeringési zavar léphet fel.

Általánosan érvényes használati időt nem lehet meghatározni, mert ez több befolyásoló tényezőtől függ:

- Személyes hajlam a rossz vérkeringésre (gyakran hideg ujjak, ujjak bizsergése).
- Alacsony környezeti hőmérséklet. Visseljen meleg kesztyűt a kéz védelmére.
- Az erős markolás gátolja a vérkeringést.
- A folyamatos üzem rosszabb, mint a szünetekkel megszakított üzem.

A készülék rendszeres, hosszan tartó használatánál és a megfelelő jelek (például ujjak zsibbadása, hideg ujjak) ismételt előfordulásánál orvosi vizsgálatot ajánlunk.

△ Figyelem!

A nagynyomású fejből kilépő vízszög a pisztoly hátralökődését okozza. Biztos pozíciót kell felvenni, a kézi szórópisztolyt és a szórófejet mindkét kézzel erősen kell tartani.

A készülék a következő szórófejekkel van ellátva:

- Powerdűse, 25° sugárszög
- Rotor szórófej

Power szórófej

- A legáltalánosabb tisztítási feladatokhoz.

Rotor szórófej

- A makacs szennyeződésekhez

A munkanyomás és a szállított mennyiség beállítása

△ Balesetveszély

A nyomás-/mennyiség szabályozó beállítása esetén ügyelni kell arra, hogy a sugárcső csavarzata ne oldódjon ki.

A munkanyomást és a szállított mennyiséget a szivattyúnál vagy a kézi szórópisztolynál lehet beállítani.

Nyomás-/mennyiség csökkentést nem szabad mindkét szabályozónál egy időben alkalmazni. Ezért a következő eljárási módot fontos figyelembe venni:

Nyomás-/mennyiség szabályozása a szivattyún

- Állítsa a nyomás-/mennyiség szabályozást a kézi szórópisztolyon maximális munkanyomásra és szállított mennyiségre (+).
- Állítsa be a munkanyomást és szállított mennyiséget a szivattyú nyomás-/mennyiség szabályozójának elfordításával.
A munkanyomást a manométeren tudja leolvasni.
- Húzza a kézi szórópisztoly karját.

Nyomás-/mennyiség szabályozása a kézi szórópisztolyon

- Állítsa a nyomás-/mennyiség szabályozót a szivattyún az óramutató járásának megfelelően elfordítva maximális munkanyomásra és szállított mennyiségre.
- Állítsa be a munkanyomást és szállított mennyiséget a kézi szórópisztoly nyomás-/mennyiség szabályozójának (+/-) elfordításával.
- Húzza a kézi szórópisztoly karját.

A használat megszakítása

- Engedje el a kézi szórópisztoly karját. A készülék 30 másodperc után kikapcsol.
- A kézi szórópisztoly karját a biztonsági pecekkel biztosítsa.
- A kézi szórópisztolyt a sugárcsővel együtt helyezze a sugárcső tartóba.

Az üzemeltetés befejezése

- Só tartalmú vízzel (tengervíz) történő használat után 2–3 percen át öblítse le vezetékessel vízzel, nyitott kézi szórópisztollyal.
- Engedje el a kézi szórópisztoly karját.
- Állítsa „0”-ra a készülékapcsolót.
- Zárja el a víztápláló-vezetékét.
- Húzza meg a kézi szórópisztolyt, amíg a készülék nyomástól mentes lesz.
- A kézi szórópisztoly karját a biztonsági pecekkel biztosítsa.
- Csavarja le a víztápláló-vezeték tömlőt a készülékről.
- Húzza ki a hálózati dugót.
- A hálózati csatlakozókábelt, a magasnyomású tömlőt és a tartozékokat tárolja a készüléken.

Fagyás elleni védelem

⚠ Figyelmeztetés

Sérülésveszély! A készülékben befagyó víz tönkretelheti a készülék alkatrészeit.

A készüléket télen fűtött helyiségben tárolja vagy ürítse ki. Hosszabb munkaszüneteknél ajánlott fagyállószerrel a készüléken át-pumpálni.

Víz leeresztése

→ Csavarja le a víztápláló-vezeték tömlőt és a magasnyomású tömlőt.

→ Készüléket sűrített levegővel fújja ki.

Öblítse át a készüléket fagyállószerrel

Megjegyzés

Vegye figyelembe a fagyállószer gyártójának az alkalmazásra vonatkozó előírásait.

→ Szivattyúzza át a készüléken a kereskedelemben szokványos fagyállószerrel.

Ez bizonyos fokú korrózió védelmet is biztosít.

Transport

Vigyázat

Sérülés- és rongálódásveszély! Szállítás esetén vegye figyelembe a készülék súlyát.

Vezetés

→ Nyomja le a tolokengyelt és tolja a készüléket.

Darus szállítás

→ Az emelő berendezést a darus rakodás támaszának közepén rögzíteni.

⚠ Balesetveszély

Sérülésveszély leeső készülék által.

- Vegye figyelembe a helyi baleset-megelőzési előírásokat.
- Minden darus szállítás előtt ellenőrizni kell, hogy nem rongálódott-e meg a daruval emelés szerkezete.
- Minden darus szállítás előtt ellenőrizze, hogy az emelőeszköz nincs-e megrongálódva.
- A készüléket csak a darus rakodás szerkezetnél emelje meg.

- Ne használjon emelőláncot.
- Az emelő berendezést biztosítsa a teher véletlen kioldása ellen.
- Darus szállítás előtt el kell távolítani a sugárcsövet a kézi szórópisztollyal és a szabadon lévő tárgyakat.
- Az emelési eljárás alatt nem szabad tárgyakat szállítani a készüléken.
- A készüléket csak olyan személyek szállíthatják daruval, akiknek a daru kezelését betanították.
- Ne álljon a teher alatt.
- Ügyeljen arra, hogy a daru veszélyterületén ne tartózkodjanak személyek.
- A készüléket ne hagyja felügyelet nélkül a darun függeni.

Szállítás járműben

Járművel történő szállítás esetén a készüléket az adott irányelveknek megfelelően kell csúszás és borulás ellen biztosítani.

A készülék tárolása

Vigyázat

Sérülés- és rongálódásveszély! Tárolás esetén vegye figyelembe a készülék súlyát. Ezt a készüléket csak beltéri helyiségben szabad tárolni.

Ápolás és karbantartás

⚠ Figyelem!

Minden karbantartási- és tisztítási munka előtt húzza ki a hálózati csatlakozókábelt.

Karbantartás

Biztonsági ellenőrzés/Karbantartási szerződés

Kereskedőjével rendszeres biztonsági ellenőrzést tud megbeszélni vagy karbantartási szerződést köthet.

Kérje tanácsunkat.

Minden üzem előtt

- Ellenőrizze a hálózati csatlakozókábelt. A hálózati csatlakozókábelnek nem szabad megrondálódni (veszély áramütés által). A megrongálódott hálózati csatlakozókábelt azonnal ki kell cserélni a felhatalmazott szervizzel vagy villamos szakemberrel.
- Ellenőrizze a magasnyomású tömlőt esetleges sérülésekre (pukkadásveszély). A sérült magasnyomású tömlőt azonnal cserélje ki.
- Ellenőrizze az olajsintet a magasnyomású szivattyú olajsint kijelzőjén. Tejes olaj esetén (víz az olajban), azonnal keresse fel a szervizt.
- Ellenőrizze a készüléket (szivattyú) vízzáróságra. 3 csepp/perc a megengedett és ennyi távozhat a készülék alsó oldalából. A készülék erős szivárgásánál keresse fel a szervizt.

Hetente

- Tisztítsa ki a vízcsatlakozás szűrőjét.
- Ellenőrizze a kerekek légnyomását (lásd „Műszaki adatok“).

Évente vagy 500 üzemóra után

Cserélje ki az olajat a magasnyomású szivattyúban.

Olajcsere

- A olaj fajtáját és a töltési mennyiséget lásd a „Műszaki adatok“-nál.
- Nyissa ki az olaj leengedési csavart.
- Engedje le az olajat a felfogóedénybe.
- Csavarja be az olaj leengedési csavart.
- Az új olajat lassan töltse az olajtartályba az olajsintjelző közepéig.

Megjegyzés

A légbuborékoknak el kell tudni illanni.

Segítség üzemzavar esetén

A kisebb meghibásodásokat a következő áttekintő táblázat segítségével Ön is megszüntetheti.

Kétség esetén kérjük, forduljon jogosult ügyfélszolgálatához.

⚠ Sérülésveszély

Minden ápolási és karbantartási munkát megkezdése előtt kapcsolja ki a készüléket és húzza ki a hálózati csatlakozót.

⚠ Figyelem!

Javitási munkákat és egyéb tevékenységeket az elektromos alkatrészekben csak az arra jogosult vevőszolgálat végezhet el.

Kontroll lámpa

A kontroll lámpa az üzemállapotot (zöld) és az üzemzavart (piros) mutatja.

Visszaállítás:

- Állítsa „0“-ra a készülékkapcsolót.
- Várjon egy kicsit.
- Állítsa a készülékkapcsolót „I“-re.

Üzemállapot kijelző

- Állandóan zöld:
 - A készülék üzemkész.
- 1x zölden villog:
 - Az üzemkész állapot 30 perc után lejárt.
 - A készülék 30 perc folyamatos munka után kikapcsolt (biztonság kipukkadt magasnyomású tömlő esetén).

Üzemzavar kijelző

- Állandóan piros:
 - Elektromos üzemzavar a készülékben
- Húzza ki a hálózati dugót.
- Keresse fel a szervizt.
- 1x pirosan villog:
 - A magasnyomású oldal szivárog
- Ellenőrizze a magasnyomású tömlő, a tömlőkapcsolatok és a kézi szórópisztoly vízzáróságát.

- 2x pirosan villog:
 - A motor túl van terhelve/túlmelegedett.
 - ➔ Állítsa „0“-ra a készülékkapcsolót.
 - ➔ Hagyja lehűlni a készüléket.
 - ➔ Állítsa a készülékkapcsolót „I“-re.
 - Víznyomás túl alacsony
 - ➔ Gondoskodjon megfelelő víznyomásról a vezetékben.
- 3x pirosan villog:
 - Hiba a feszültségellátásban
 - ➔ Ellenőrizze a hálózati csatlakozókábelt és a hálózati biztosítékokat.
- 4x pirosan villog:
 - Áramfelvétel túl magas
 - ➔ Keresse fel a szervizt.

A készülék nem megy

- Nincs hálózati feszültség
- ➔ Ellenőrizze, hogy a feszültség adata a típustáblán megegyezik-e az áramforrás feszültségével.
- ➔ Vizsgálja meg a hálózati csatlakozókábelt esetleges sérülésekre.
- Kontroll lámpa zölden villog:
 - ➔ A készenléti idő lejárt. Kapcsolja ki és ismét be a készüléket.
- A vízhiány biztosíték (opcionális) túl alacsony vízellátás nyomás miatt kioldott.
 - A vízhiány ellenőrző lámpa világít.
 - ➔ Ellenőrizze a vízhozam nyomását, a minimális értéket lásd a „Műszaki adatok“-nál. Az ismételt üzembevitelhez a készülék kapcsolóját állítsa „0“-ra, azután ismét kapcsolja be.
- A motor túl van terhelve/túlmelegedett ill. a fáziskiesés elleni védelem vagy a tekercselés védőkacspolója kioldott
- ➔ Kapcsolja ki és hagyja lehűlni a készüléket. Szüntesse meg az üzemzavar okát. A készüléket ismét kapcsolja be.

A készülék nem termel nyomást

- Rossz fej
- ➔ Ellenőrizze a szórófej megfelelő nagyságát (lásd „Műszaki adatok“).
- A szórófej kopott.
- ➔ A szórófejet tisztítsa/cserélje ki
- A szűrő szennyeződött.
- ➔ Tisztítsa ki a vízcsatlakozás szűrőjét. Csavarja le a szűrőtestet, vegye ki a szűrőt, tisztítsa meg és helyezze vissza.
- Levegő a rendszerben
- ➔ Légtelenítse a készüléket. Csavarja le a szórófejet. Kapcsolja be a készüléket és addig hagyja menni, amíg a víz buborékmentesen jön ki a sugárcsőből. Kapcsolja ki a készüléket és csavarja vissza a szórófejet.
- A szivattyú táplálóvezetéke szivárog vagy el van záródva
- ➔ Ellenőrizze a szivattyú összes bemenő vezetékét, hogy kellően tömített-e vagy nincs-e eldugulva.

A magasnyomású szivattyú szivárog

- ➔ 3 csepp/perc a megengedett és ennyi távozhat a készülék alsó oldalából. A készülék erős szivárgásánál keresse fel a szervizt.

A magasnyomású szivattyú kopog

- ➔ Ellenőrizze a nagynyomású szivattyú összes bemenő vezetékét, hogy kellően tömítette vagy nincs-e eldugulva.
- ➔ Légtelenítse a készüléket. Csavarja le a szórófejet. Kapcsolja be a készüléket és addig hagyja menni, amíg a víz buborékmentesen jön ki a sugárcsőből. Kapcsolja ki a készüléket és csavarja vissza a szórófejet.

Garancia

Minden országban az illetékes forgalmazónk által kiadott garancia feltételek érvényesek. Az esetleges üzemzavarokat az Ön készülékén a garancia lejártáig költségmentesen elhárítjuk, amennyiben anyag- vagy gyártási hiba az oka. Garanciális esetben kérjük, forduljon a vásárlást igazoló bizonylattal kereskedőjéhez vagy a legközelebbi hivatalos szakszervizhez.

Tartozékok és alkatrészek

△ **Figyelem!**

Sérülésveszély nem megfelelő tartozék által. Csak olyan tartozékot használjon, amely a készülék munkanyomásához (lásd „Műszaki adatok”) alkalmas.

- Csak olyan tartozékokat és alkatrészeket szabad használni, amelyeket a gyártó jóváhagyott. Az eredeti tartozékok és az eredeti alkatrészek, biztosítják azt, hogy a készüléket biztonságosan és zavartalanul lehessen üzemeltetni.
- Az üzemeltetési útmutató végén talál egy válogatást a legtöbbször szükséges alkatrészekről.
- További információkat az alkatrészekről a www.kaercher.com címen talál a 'Service' oldalakon.

Külön tartozékok

Tartozékok	Megrendelési szám
Tömlő dob	2.440-002.0
Üzemóra számláló	2.851-066.0
Defektbiztos abroncsok	2.851-067.0
Terelőgörgők	2.851-042.0
Két sugárcsöves üzem	2.851-064.0
Megnövelt szűrőfelületű vízszűrő	2.851-065.0

EK konformitási nyilatkozat

Ezennel tanúsítjuk, hogy az alábbiakban megnevezett gép tervezése és építési módja alapján az általunk forgalomba hozott kivitelben megfelel az EK irányelvek vonatkozó, alapvető biztonsági és egészségügyi követelményeinek. A gép jóváhagyásunk nélkül történő módosítása esetén ez a nyilatkozat elveszti érvényességét.

Termék: Nagynyomású tisztító
Típus: 1.367-xxx
Vonatkozó európai közösségi irányelvek:
2006/42/EK (+2009/127/EK)
2004/108/EK
2000/14/EK

Alkalmazott harmonizált szabványok:

EN 55014–1: 2006+A1: 2009+A2: 2011
EN 55014–2: 1997+A1: 2001+A2: 2008
EN 61000–3–2: 2006+A1: 2009+A2: 2009
EN 61000–3–11: 2000
EN 62233: 2008
HD 16/15, HD 20/15-4 Cage,
HD 25/15-4 Cage
EN 60335–1
EN 60335–2–79

Követett megfelelés megállapítási eljárás:

2000/14/EK: V. függelék

Hangteljesítményszint dB(A)

HD 16/15

Mért: 94
Garantált: 96

HD 20/15-4 Cage

Mért: 95
Garantált: 97

HD 25/15-4 Cage

Mért: 90
Garantált: 93

Alulírottak az ügyvezetés megbízásából és felhatalmazásával lépnek fel.

H. Jenner
CEO

S. Reiser
Head of Approval

A dokumentációért felelős személy:
S. Reiser

Alfred Kärcher GmbH & Co. KG
Alfred-Kärcher-Str. 28 - 40
71364 Winnenden (Germany)
Tel.: +49 7195 14-0
Fax: +49 7195 14-2212
Winnenden, 2012/12/01

Műszaki adatok

Típus		HD 25/15-4	HD 20/15-4	HD 16/15-4
Áramcsatlakozás				
Feszültség	V	400	400	400
Áramfajta	Hz	3~50	3~50	3~50
Csatlakozási teljesítmény	kW	13	11,5	9,5
Hálózati biztosító (lomha)	A	25	25	16
Maximális megengedett hálózati impedancia	Ohm	(0,072+j0,045)	(0,072+j0,045)	(0,072+j0,045)
Védelmi fokozat		IPX5		
Vízcsatlakozó				
Befolyó víz hőmérséklete, max.	°C	60	60	60
Befolyó víz mennyisége (min.)	l/h (l/min)	3000 (50)	2500 (42)	2000 (34)
Összekötő tömlő hossza (min.)	m	7,5	7,5	7,5
Összekötő tömlő átmérője (min.)	coll	3/4	3/4	3/4
Szívásmagasság nyitott tartályból (20 °C)	m	0,5	0,5	0,5
Teljesítményre vonatkozó adatok				
Üzemi nyomás	MPa (bar)	3...15 (30...150)	3...15 (30...150)	3...15 (30...150)
Max. megengedett nyomás	MPa (bar)	19,5 (195)	19,5 (195)	19,5 (195)
Szállított mennyiség, víz	l/h (l/min)	2500 (41,67)	2000 (33,4)	1600 (26,7)
Szórófej nagyság	--	155	125	100
A kézi szórópisztoly visszalökő erőhatása	N	120	96	77
Üzemanyagok				
Olaj mennyiség - szivattyú	l	1,3	1,3	1,3
Olaj fajta - szivattyú		SAE 90	SAE 15W40	SAE 15W40
Méreték és súly				
hosszúság x szélesség x magasság	mm	957 x 686 x 1080		
Tipikus üzemi súly	kg	119		
Kerék légnyomás	MPa (bar)	0,20 (2,0)		
Az EN 60355-2-79 szerint megállapított értékek				
Kéz-kar vibrációs kibocsátási érték				
Kézi szórópisztoly	m/s ²	3,2	3,2	1,7
Sugárcső	m/s ²	6,4	6,4	2,8
Bizonytalanság K	m/s ²	1	1	1
Hangnyomás szint L _{pA}	dB(A)	76	80	79
Bizonytalanság K _{pA}	dB(A)	3	3	3
Hangnyomás szint L _{WA} + bizonytalanság K _{WA}	dB(A)	93	97	96



Před prvním použitím svého zařízení si přečtěte tento původní návod k používání, řiďte se jím a uložte jej pro pozdější použití nebo pro dalšího majitele.

- Před prvním uvedením do provozu bezpodmínečně čtěte bezpečnostní pokyny č. 5.951-949.0!
- Při přepravních škodách ihned informujte obchodníka.
- Při vybalení zkontrolujte obsah zásilky, zda nechybí příslušenství či zda dodaný přístroj není poškozen.

Obsah

Ochrana životního prostředí	CS . . . 1
Symbyly použité v návodu k obsluze	CS . . . 1
Používání v souladu s určením	CS . . . 2
Prvky přístroje	CS . . . 2
Symbyly na zařízení	CS . . . 2
Bezpečnostní pokyny	CS . . . 2
Bezpečnostní zařízení	CS . . . 3
Uvedení do provozu	CS . . . 3
Obsluha	CS . . . 5
Přeprava	CS . . . 6
Uskladnění přístroje	CS . . . 7
Ošetřování a údržba	CS . . . 7
Pomoc při poruchách	CS . . . 8
Záruka	CS . . . 9
Příslušenství a náhradní díly	CS . . . 9
Prohlášení o shodě pro ES	CS . . . 10
Technické údaje	CS . . . 11

Ochrana životního prostředí

	Obalové materiály jsou recyklovatelné. Obal nezhazujte do domovního odpadu, ale odevzdejte jej k opětovnému využití.
	Přístroj je vyroben z hodnotných recyklovatelných materiálů, které je třeba znovu využít. Baterie, olej a podobné látky se nesmějí dostat do okolního prostředí. Použitá zařízení proto odevzdejte na příslušných sběrných místech

Motorový olej, topný olej, nafta a benzín se nesmějí dostat do okolního prostředí. Chraňte půdu a zajistěte likvidaci použitého oleje způsobem šetrným k životnímu prostředí.

Informace o obsažených látkách (REACH)

Aktuální informace o obsažených látkách naleznete na adrese:

www.kaercher.com/REACH

Symbyly použité v návodu k obsluze

Nebezpečí!

Pro bezprostředně hrozící nebezpečí, které vede k těžkým fyzickým zraněním nebo k smrti.

Upozornění

Pro potenciálně nebezpečnou situaci, která by mohla vést k těžkým fyzickým zraněním nebo k smrti.

Pozor

Pro potenciálně nebezpečnou situaci, která může vést k lehkým fyzickým zraněním nebo k věcným škodám.

Používání v souladu s určením

Tento vysokotlaký čistič použijte výhradně:

- k čištění strojů, vozidel, stavebních strojů, nástrojů.
- s příslušenstvím schváleným Kärcher.

Prvky přístroje

Zobrazení viz strana 2

- 1 Ruční stříkáč pistole
- 2 Páčka ruční stříkáč pistole
- 3 Pojistná západka
- 4 Otočná spojka
(ne u HD 16/15-4 Cage)
- 5 Vysokotlaká hadice
- 6 Počítadlo provozních hodin (volitelné)
- 7 Odkládací plocha pro rozprašovací trubku
- 8 Posuvné rameno
- 9 Držák hadice/kabelu
- 10 Spínač přístroje
- 11 Zátka
- 12 Kontrolka provozní stav / porucha
- 13 Síťový kabel se zástrčkou
- 14 Nálévka pro doplnění oleje (nádoba na olej u HD 25/15-4)
- 15 Přívod vody s filtrem
- 16 Ovládání tlaku/množství
- 17 Přihrádka pro příslušenství
- 18 Olejový výpustní šroub
- 19 Kontrola stavu oleje
- 20 Přípojka vysokého tlaku
- 21 Manometr
- 22 Vzpěra pro nakládání jeřábem
- 23 Výkonná tryska s převlečnou maticí
- 24 Proudová trubice
- 25 Otáčecí regulátor Servo-Press

Barevné označení

- Obslužné prvky čisticího procesu jsou žluté.
- Obslužné prvky údržby a servisních oprav jsou světle šedé.

Symbyly na zařízení



Paprsek vysokého tlaku vody může být nebezpečný, je-li s ním zacházeno neodborným způsobem. Paprsek vysokého tlaku nikdy nesměřujte na osoby, zvířata, zapnutá elektrická zařízení či na samotný čistič.

Nebezpečí poškození zmrzlou vodou! V zimě přístroj skladujte v zatepleném prostoru nebo vyprázdněte.

Podle platných předpisů nesmí být zařízení nikdy provozováno na vodovodní síti bez systémového oddělovače. Je nezbytné používat systémový oddělovač firmy KÄRCHER nebo alternativně systémový oddělovač odpovídající normě EN 12729 typu BA. Voda, která protekla systémovým děličem, je hodnocena jako nikoliv pitná.

Pozor

Systémový oddělovač připojujte vždy k přívodu vody nikoliv k přístroji!

Bezpečnostní pokyny

⚠ Pozor!

Nebezpečí poranění!

- Používejte výlučně originální vysokotlaké hadice.
- Vysokotlaká hadice a vstřikovací zařízení musí být vhodné pro maximální provozní přetlak uvedený v technických údajích.
- Vyhněte se kontaktu s chemikáliemi.
- Vysokotlakou hadicí každý den kontrolujte.

Zlomené hadice už nepoužívejte.

Pokud je vidět vnější uložení drátu, vysokotlakou hadicí už nepoužívejte.

- Vysokotlakou hadicí s poškozeným závitem už nepoužívejte.
- Vysokotlakou hadicí položte tak, aby nebylo možné ji přejet.
- Hadicí, u níž došlo k přejetí, zlomení, nárazu, už nepoužívejte, i když není vidět žádné poškození.
- Vysokotlakou hadicí skladujte tak, aby nedošlo k mechanickému zatížení.

Bezpečnostní zařízení

Bezpečnostní prvky slouží k ochraně uživatele a nesmí být uvedeny mimo provoz nebo obcházena jejich funkce.

Vypínač na zařízení

Zabraňuje neúmyslnému zapnutí přístroje. Při přerušení práce nebo při ukončení provozu vypne.

Pojistná západka

Pojistná západka na stříkáci pistoli zabraňuje neúmyslnému zapnutí přístroje.

Přepadový ventil s tlakovým spínačem

- Při snížení množství vody regulací tlaku/množství se otevře nadproudový ventil a část vody se vrátí do sací části čerpadla.
- Když je ruční stříkáci pistole zavřená, otevře se přepouštěcí ventil a veškerý objem vody nateče zpátky k sací straně čerpadla. Tlakový spínač na přepouštěcím ventilu vydá signál do řízení, jež po vypne čerpadlo po 30 vteřinové době (mimo HD 16/15-4).
- Když je ruční stříkáci pistole opět otevřena, zapne spínač na hlavě válce opět čerpadlo.

Nadproudový ventil a tlakový spínač jsou nastaveny a zaplombovány od výrobce. Nastavení pouze zákaznickou službou.

Ochrana výpadku fáze

Ochrana výpadku fáze přeruší okruh, když je fáze bez napětí.

Kontakt ochrany vinutí

Kontakt ochrany vinutí ve vinutí motoru pohonu čerpadla motor při termickém přetížení vypne.

Bezpečnostní ventil

Při poruše presostatu se otevře pojistný ventil. Tento ventil je nastavený z výroby a zaplombován. Toto nastavení nelze měnit.

Uvedení do provozu

⚠ **Pozor!**

Nebezpečí poranění Přístroj, přívodní vedení, vysokotlaká hadice a přípojky musí být v bezvadném stavu. Pokud jejich stav není bez závad, nelze přístroj používat.

Kontrola množství oleje

- Odřízněte špičku víka olejové nádržky (HD 25/15-4).
- Zkontrolujte hladinu oleje ve vysokotlakém čerpadle. Výška hladiny oleje musí být uprostřed ukazatele stavu oleje.
- Pokud je to zapotřebí, doplňte olej (viz technické údaje).

Namontujte posuvné rameno

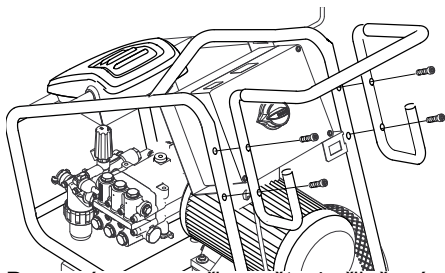

Posuvné rameno připevníte 4 příloženými šrouby.

Montáž příslušenství

⚠ Upozornění

Nebezpečí úrazu od nevhodného příslušenství. Používejte pouze takové příslušenství, které je schválené pro pracovní tlak přístroje (viz "Technické údaje").

Příslušenství montujte pouze při vypnutém přístroji.

- Namontujte otočnou spojku pro připojení vysokotlaké hadicena pistoli. (ne u HD 16/15-4 Cage)
- Napojte vysokotlakou hadici a rozprašovací trubku na ruční stříkací pistoli.
- Šroubové spoje stříkací trubky utáhněte pevně rukou.
- Vsaďte vysokotlakou trysku do prodlužovací trubky.
- Namontujte a pevně utáhněte prodlužovací matku.
- Vysokotlakou hadici namontujte na vysokotlakou přípojku přístroje.

Napájení

- Hodnoty přípojky viz Technické údaje.
- Elektrické připojení musí provést elektroinstalatér a musí odpovídat IEC 60364-1.

⚠ Varování

Maximální přípustná impedance sítě v bodě připojení elektriny (viz Technická data) nesmí být překročena.

Nebudete-li jisti impedancí sítě ve Vašem bodě připojení, kontaktujte prosím Vašeho dodavatele elektriny.

⚠ Nebezpečí!

- Zkontrolujte, zda napětí uvedené na typovém štítku přístroje souhlasí se skutečným napětím zdroje el. proudu.
- Použití nevhodných prodlužovacích vedení může mít nebezpečné následky. Pracujete-li s čističem venku, používejte jen taková prodlužovací vedení, která jsou příslušným způsobem schválená a označená a která mají dostatečný průřez:

1 - 10 m: 4 mm²

10 - 30 m: 6 mm²

Přívod vody

⚠ Upozornění

Dbejte pokynů příslušného dodavatele vody.

Podle platných předpisů nesmí být zařízení nikdy provozováno na vodovodní síti bez systémového oddělovače. Je nezbytné používat systémový oddělovač firmy KÄRCHER nebo alternativně systémový oddělovač odpovídající normě EN 12729 typu BA. Voda, která protekla systémovým děličem, je hodnocena jako nikoliv pitná.



Pozor

Systémový oddělovač připojujte vždy k přívodu vody nikoliv k přístroji!

Požadavky na kvalitu vody:

Parametr	Hodnota
hodnota pH	6,5...9,5
elektrická vodivost	max. 2000 µS/cm
uhlovodíky	< 0,01 mg/l
chlorid	< 250 mg/l
vápník	< 200 mg/l
celková tvrdost	< 28 °dH
železo	< 0,2 mg/l
mangan	< 0,05 mg/l
měď	< 0,02 mg/l
sířany	< 240 mg/l
aktivní chlór	< 0,1 mg/l
bez nepříjemného zápachu	

Hodnoty připojení viz typový štítek, resp. Technické údaje.

- Používejte hadici vyztuženou tkaninou (není součástí dodávky). Minimální průměr 3/4".
- Připojte hadici na vodní přípojku přístroje.
- Připojte hadici na vodovodní kohoutek.

Vysání vody z nádoby

⚠ Pozor

Nikdy nevysávejte vodu z nádoby na pitnou vodu.

Vysokotlaký čistič je vybaven příslušenstvím, umožňujícím nasávání vody např. z kádí na dešťovou vodu, tůní apod. (max. sací výška 0,5 m).

⚠ Nebezpečí!

Přístrojem nikdy nenasávejte kapaliny obsahující rozpouštědla či neředěné kyseliny nebo samotná rozpouštědla, jako např. benzín, ředidla barev nebo topný olej. Výpary takových látek jsou vysoce vznětlivé, explozivní a jedovaté. Nikdy nepoužívejte aceton, neředěné kyseliny či rozpouštědla, neboť mohou poškodit materiál přístroje.

→ Standardní vodovodní přípojka není pro sací provoz vhodná, proto používejte sací hadici Kärcher (průměr přinejménším 1 palec) s filtrem.

Přístroj odvzdušněte

- Otevřete přívod vody.
- Odšroubujte trysku.
- Stiskněte páku na stříkací pistolí.
- Zapněte přístroj a nechte ho běžet tak dlouho, dokud z rozstříkovací hadice nevystupuje voda bez bublin.
- Přístroj vypněte a znovu našroubujte trysku.

Obsluha

⚠ Nebezpečí!

- Nebezpečí úrazu! Přístroj nikdy nepoužívejte bez namontované stříkací trubky. Před každým použitím se přesvědčte, zda je stříkací trubka dobře upevněná. Šroubové spoje stříkací trubky musí být pevně utáhnuty rukou.
- Používáte-li přístroj v nebezpečných prostorách (např. benzinová pumpa), dodržujte bezpodmínečně příslušné bezpečnostní předpisy.
- Přístroj postavte na pevný, rovný povrch.

Pozor

Motory čistěte jen na místech vybavených odpovídajícím odlučovačem oleje (ochrana životního prostředí).

Zapnutí přístroje

- Otevřete přívod vody.
- Zasuňte síťovou zástrčku do zásuvky.
- Hlavní spínač nastavte na „I“.
- Tlakem uvolněte pojistnou západku na vysokotlaké stříkací pistolí.
- Stiskněte páku na stříkací pistolí.

Provoz s vysokým tlakem

⚠ Pozor!

Delší zacházení s přístrojem může vést k vibraci podmíněným poruchám prokrvení rukou.

Obecně platná doba užívání nemůže být stanovena, protože závisí na více faktorech.

- Sklony ke špatnému průtoku krve (často studené prsty, brnění prstů).
- Nízká teplota okolí. Nostě teplé rukavice k ochraně rukou.
- Pevné uchopení zabraňuje průtoku krve.
- Nepřerušovaný provoz je horší než provoz přerušovaný pauzami.

Při pravidelném, dlouhodobém používání přístroje a při opětovném objevení se odpovídajících příznaků (například brnění prstů, studené prsty) doporučujeme lékařské vyšetření.

⚠ Upozornění

Paprsek vody, vycházející z vysokotlaké trysky, vyvolává silný zpětný náraz na stříkací pistolí. Bezpečně a jistě se proto postavte a pistolí a vysokotlakou trubku pevně držte oběma rukama.

Přístroj je vybaven těmito tryskami:

- Výkonná tryska, 25° paprskový úhel
- Rotační tryska

Výkonná tryska

- Pro obvyklé čištění

Rotační tryska

- Pro těžká znečištění

Nastavení pracovního tlaku a čerpaného množství

⚠ Nebezpečí!

Při nastavování regulace tlaku/množství dbejte nato, aby se šroubové spoje stříkací hadice neuvolnily.

Pracovní tlak a čerpané množství můžete nastavit na čerpadle nebo na ruční stříkací pistolí.

Snížení tlaku/množství nesmí být prováděno současně na obou ovladačích. Proto musíte respektovat toto:

Ovládání tlaku/množství na čerpadle

→ Ovládání tlaku/množství na ruční stříkací pistolí nastavte na maximální pracovní tlak a čerpané množství (+).

→ Pracovní tlak a čerpané množství nastavte otočením ovládání tlaku/množství na čerpadle.

Pracovní tlak můžete odečíst na manometru.

→ Zatáhněte za páku na ruční stříkací pistolí.

Ovládání tlaku/množství na ruční stříkací pistolí

→ Ovládání tlaku/množství na čerpadle nastavte otočením po směru hodinových ručiček na maximální pracovní tlak a čerpané množství.

→ Pracovní tlak a čerpané množství nastavte otočením ovládání tlaku/množství na ruční stříkací pistolí (+/-).

→ Zatáhněte za páku na ruční stříkací pistolí.

Přerušení provozu

→ Uvolněte stisk páčky na stříkací pistolí. Přístroj po 30 sekundách vypne.

→ Páčku na pistolí zajistěte pojistnou západkou.

→ Ruční stříkací pistolí včetně rozprašovací trubky odložte do prostoru pro rozprašovací trubku.

Ukončení provozu

- Po provozu se slanou vodou (mořská voda) přístroj vymývejte nejméně 2–3 minuty při otevřené ruční stříkací pistolí.
- Uvolněte stisk páčky na stříkací pistolí.
- Hlavní spínač nastavte na „0“.
- Zavřete vodovodní přívod.
- Aktivujte ruční stříkací pistolí, dokud přístroj není bez tlaku.
- Páčku na pistolí zajistěte pojistnou západkou.
- Odšroubujte z přístroje vodní přívodní hadici.
- Vytáhněte zástrčku ze sítě.
- Síťový napájecí kabel, vysokotlakou hadici a příslušenství uložte na zařízení.

Ochrana proti zamrznutí

⚠ Varování

Nebezpečí poškození! Voda zmrzlá v přístroji může částí přístroje zničit.

V zimě přístroj skladujte v zatepleném prostoru nebo vyprázdněte. Při delších přestávkách v provozu doporučujeme do přístroje načerpat nemrznoucí směs.

Vypuštění vody

- Odšroubujte vodní přívodní hadici a vysokotlakou hadici.
- Přístroj vysajte nasucho.

Přístroj vypláchněte nemrznoucí směsí

Upozornění

Dbejte pokynů v návodu od výrobce nemrznoucí směsí.

→ Načerpejte do přístroje běžnou nemrznoucí směs.

Tím se také dosáhne jisté ochrany proti korozi.

Přeprava

Pozor

Nebezpečí úrazu a nebezpečí poškození! Dbejte na hmotnost přístroje při přepravě.

Pojíždění

→ Posuvné rameno zatlačte dolů a přístroj posuňte.

Přeprava jeřábem

→ Zvedací zařízení upevněte ve středu vzpěry pro nakládání jeřábem.

⚠ **Nebezpečí!**

Hrozí nebezpečí úrazu od padajícího zařízení.

- Dodržujte místní předpisy o prevenci nehodovosti a bezpečnostní předpisy.
- Před každou přepravou jeřábem zkontrolujte, zda není poškozené ústrojí pro nakládání jeřábem.
- Před každou přepravou jeřábem zkontrolujte, zda není poškozené zdvihací zařízení.
- Zařízení zvedejte jen za toto ústrojí pro zvedání jeřábem.
- Nepoužívejte vázací řetězy.
- Zvedací zařízení zajistěte před samovolným uvolněním ze závěsu.
- Před přepravou jeřábem odstraňte proudnici s ruční stříkací pistolí a volné předměty.
- Během zvedání na přístroji nepřepřavujte žádné předměty.
- Zařízení smějí jeřábem přepravovat pouze osoby, které jsou vyškoleny v ovládání jeřábu.
- Nestůjte pod břemenem.
- Dohlédněte na to, aby se v oblasti nebezpečí hrozícího od jeřábu nezdržovala osoby.
- Zařízení nenechávejte viset na jeřábu bez dozoru,

Přeprava ve vozidle

Při přepravě v dopravních prostředcích zajistěte zařízení proti skluzu a překlopení podle platných předpisů.

Uskladnění přístroje

Pozor

Nebezpečí úrazu a nebezpečí poškození! Dbejte na hmotnost přístroje při jeho uskladnění.

Toto zařízení smí být uskladněno pouze v uzavřených prostorách.

Ošetřování a údržba

⚠ **Upozornění**

Předtím než na přístroji začnete provádět jakékoli údržbářské či čistící práce, vytáhněte síťový kabel ze zásuvky.

Údržba

Bezpečnostní inspekce/smlouva o údržbě

Se svým obchodníkem se můžete dohodnout na pravidelných bezpečnostních prohlídkách nebo uzavřít smlouvu o údržbě. Jsme Vám k dispozici s termíny konzultací.

Před každým provozováním

- Zkontrolujte síťový kabel.
Síťový kabel nesmí být poškozený (nebezpečí zásahu elektrickým proudem). Poškozený síťový kabel neprodleně vyměňte v autorizovaném zákaznickém servisu nebo ho nechte vyměnit odborníkem.
- Zkontrolujte případná poškození vysokotlaké hadice (nebezpečí prasknutí). Poškozenou hadici ihned vyměňte.
- Zkontrolujte stav oleje vysokotlaké pumpy na ukazateli stavu oleje. Při mléčném oleji (voda v oleji) ihned vyhledejte zákaznickou službu.
- Zkontrolujte, zda přístroj (čerpadlo) těsní. 3 kapky vody za minutu jsou přípustné, mohou vystupovat na spodní straně přístroje. Při výraznější netěsnosti vyhledejte zákaznickou službu.

Týdenní

- Vyčistěte filtr u připojení vody.
- Zkontrolujte tlak vzduchu kol (viz "Technické údaje").

Ročně nebo po 500 provozních hodinách

Vyměňte olej ve vysokotlakém čerpadle.

Výměna oleje

- Druh oleje a doplňované množství viz „Technické údaje“.
- Vyšroubujte olejový výpustní šroub.
- Vypusťte olej v zachytané nádobě.
- Zašroubujte olejový výpustní šroub.

- Nový olej naplňte pomalu do středu ukazatele stavu oleje.

Upozornění

Vzduchové bubliny musí moci uniknout.

Pomoc při poruchách

Drobné poruchy můžete odstranit sami s pomocí následujících údajů.

V případě nejistoty se laskavě obraťte na autorizovaný zákaznický servis.

⚠ Nebezpečí poranění

Než začnete provádět jakékoli údržbářské práce na přístroji, vytáhněte zástrčku ze sítě.

⚠ Pozor

Veškeré opravářské práce na elektrických částech přístroje smí provádět pouze autorizovaná servisní služba firmy Kärcher.

Světelné kontrolky

Světelná kontrolka zobrazuje provozní stav (zelená) a poruchy (červená).

Přestavení:

- Hlavní spínač nastavte na „0“.
- Krátce vyčkejte.
- Hlavní spínač nastavte na „I“.

Zobrazení provozního stavu

- Stále svítí zelená:
 - Přístroj je nyní připraven k použití.
- 1x blikne zeleně:
 - Provozní připravenost po 30 minutách vypršela.
- Přístroj se po 30 minutách nepřetržitého provozu vypne (pojistka při prasknutí vysokotlaké hadici).

Ukazatel poruch

- Svítí trvale červeně:
 - Elektrická porucha v přístroji
 - Vytáhněte zástrčku ze sítě.
 - Vyhledejte zákaznickou službu.
- 1x blikne červeně:
 - Vysokotlaká strana netěsná
 - Zkontrolujte vysokotlakou hadici, připojení hadice a ruční stříkací pistoli, zda těsní.

- 2x blikne červeně:
 - Motor přetížený/přehřátý
 - Hlavní spínač nastavte na „0“.
 - Nechte přístroj vychladnout.
 - Hlavní spínač nastavte na „I“.
 - Tlak vody je příliš nízký
 - Zajistěte dostatečný tlak vody.
- 3x blikne červeně:
 - Chyba napájení
 - Zkontrolujte síťové připojení a síťové pojistky.
- 4x blikne červeně:
 - Příliš vysoký odběr proudu
 - Vyhledejte zákaznickou službu.

Přístroj neběží

- Bez síťového napětí
- Zkontrolujte, zda napětí uvedené na typovém štítku přístroje souhlasí se skutečným napětím zdroje el. proudu.
- Zkontrolujte poškození síťového kabelu.
- Světelná kontrolka bliká zeleně
- Připravenost k provozu uběhla. Přístroj vypněte a opět zapněte.
- Pojistka proti nedostatku vody (volitelné) zareagovala kvůli příliš malému tlaku vody na přívodu. Kontrolka nedostatku vody svítí.
- Zkontrolujte tlak přívodní vody, minimální hodnotu viz "Technické údaje". K opětovnému uvedení do provozu přepněte spínač přístroje do polohy „0“ a pak ho opět zapněte.
- Motor přetížený/přehřátý, příp. se uvolnila ochrana výpadku fáze nebo spínač ochrany vinutí.
- Přístroj vypněte a nechte vychladnout. Odstraňte příčinu poruchy. Přístroj opět zapněte.

Přístroj netvoří tlak

- Špatná tryska
- Zkontrolujte, zda má tryska správnou velikost (viz „Technické údaje“).
- Vypláchnutá tryska.
- Trysku vyčistěte/vyměňte.
- Filtr je znečištěný.
- Vyčistěte filtr u připojení vody. Našroubujte kryt filtru, filtr vyjměte, vyčistěte a opět nasadte.
- Vzduch v systému
- Přístroj odvzdušněte. Odšroubujte trysku. Zapněte přístroj a nechte ho běžet tak dlouho, dokud z rozstříkovací hadice nevystupuje voda bez bublin. Přístroj vypněte a znovu našroubujte trysku.
- Přírodní vedení k čerpadlu netěsná nebo ucpaná
- Zkontrolujte veškerá přírodní vedení k čerpadlu, zda jsou těsná a zda nejsou ucpaná.

Vysokotlaké čerpadlo netěsné

- 3 kapky vody za minutu jsou přípustné, mohou vystupovat na spodní straně přístroje. Při výraznější netěsnosti vyhledejte zákaznickou službu.

Vysokotlaké čerpadlo klepe

- Zkontrolujte veškerá přírodní vedení k vysokotlakému čerpadlu, zda jsou těsná a zda nejsou ucpaná.
- Přístroj odvzdušněte. Odšroubujte trysku. Zapněte přístroj a nechte ho běžet tak dlouho, dokud z rozstříkovací hadice nevystupuje voda bez bublin. Přístroj vypněte a znovu našroubujte trysku.

Záruka

V každé zemi platí záruční podmínky vydané příslušnou distribuční společností. Případné poruchy zařízení odstraníme během záruční lhůty bezplatně, pokud byl jejich příčinou vadný materiál nebo výrobní závady. V případě uplatňování nároku na záruku se s dokladem o zakoupení obraťte na prodejce nebo na nejbližší oddělení služeb zákazníkům.

Příslušenství a náhradní díly

⚠ Upozornění

Nebezpečí úrazu od nevhodného příslušenství. Používejte pouze takové příslušenství, které je schválené pro pracovní tlak přístroje (viz "Technické údaje").

- Smí se používat pouze příslušenství a náhradní díly schválené výrobcem. Originální příslušenství a originální náhradní díly skýtají záruku bezpečného a bezporuchového provozu přístroje.
- Výběr nejčastěji vyžadovaných náhradních díků najdete na konci návodu k obsluze.
- Další informace o náhradních dílech najdete na www.kaercher.com v části Service.

Zvláštní příslušenství

Příslušenství	Objednací číslo
buben na hadici	2.440-002.0
Počítadlo provozních hodin	2.851-066.0
Kola jsou zabezpečená proti poruchám	2.851-067.0
Kolečka	2.851-042.0
Provoz s dvojitou stříkací trubicí	2.851-064.0
Vodní filtr se zvětšenou plochou filtrace.	2.851-065.0

Prohlášení o shodě pro ES

Tímto prohlašujeme, že níže označené stroje odpovídají jejich základní koncepcí a konstrukčním provedením, stejně jako námi do provozu uvedenými konkrétními provedeními, příslušným zásadním požadavkům o bezpečnosti a ochraně zdraví směrnic ES. Při jakýchkoli na stroji provedených změnách, které nebyly námi od-souhlaseny, pozbývá toto prohlášení svou platnost.

Výrobek: Vysokotlaký čistič

Typ: 1.367-xxx

Příslušné směrnice ES:

2006/42/ES (+2009/127/ES)

2004/108/ES

2000/14/ES

Použité harmonizační normy

EN 55014–1: 2006+A1: 2009+A2: 2011

EN 55014–2: 1997+A1: 2001+A2: 2008

EN 61000–3–2: 2006+A1: 2009+A2: 2009

EN 61000–3–11: 2000

EN 62233: 2008

HD 16/15, HD 20/15-4 Cage,

HD 25/15-4 Cage

EN 60335–1

EN 60335–2–79

Použitý postup posuzování shody:

2000/14/ES: Příloha V

Hladinu akustického dB(A)

HD 16/15

Namerenou: 94

Garantovanou: 96

HD 20/15-4 Cage

Namerenou: 95

Garantovanou: 97

HD 25/15-4 Cage

Namerenou: 90

Garantovanou: 93

Podepsaní jednají v pověření a s plnou mocí jednatelství

Osoba zplnomocněná sestavením dokumentace:

S. Reiser

Alfred Kärcher GmbH & Co. KG

Alfred-Kärcher-Str. 28 - 40

71364 Winnenden (Germany)

Tel.: +49 7195 14-0

Fax: +49 7195 14-2212

Winnenden, 2012/12/01

H. Jenner
CEO

S. Reiser
Head of Approval

Technické údaje

Typ		HD 25/15-4	HD 20/15-4	HD 16/15-4
Přívod el. proudu				
Napětí	V	400	400	400
Druh proudu	Hz	3~50	3~50	3~50
Příkon	kW	13	11,5	9,5
Sít'ová pojistka (pomalá)	A	25	25	16
Maximálně přípustná impedance sítě	ohmů	(0,072+j0,045)	(0,072+j0,045)	(0,072+j0,045)
Ochrana		IPX5		
Přívod vody				
Max. teplota přívodu	°C	60	60	60
Min. přiváděné množství	l/hod. (l/min.)	3000 (50)	2500 (42)	2000 (34)
Délka přívodní hadice (min.)	m	7,5	7,5	7,5
Průměr přívodní hadice (min.)	palec	3/4	3/4	3/4
Sací výška z otevřené nádoby (20 °C)	m	0,5	0,5	0,5
Výkonnostní parametry				
Pracovní tlak	MPa (baru)	3...15 (30...150)	3...15 (30...150)	3...15 (30...150)
Max. přípustný tlak	MPa (baru)	19,5 (195)	19,5 (195)	19,5 (195)
Čerpané množství vody	l/hod. (l/min.)	2500 (41,67)	2000 (33,4)	1600 (26,7)
Velikost trysky	--	155	125	100
Síla zpětného nárazu vysokotlaké pistole	N	120	96	77
Provozní látky				
Množství oleje - čerpadlo	l	1,3	1,3	1,3
Druh oleje - čerpadlo		SAE 90	SAE 15W40	SAE 15W40
Rozměry a hmotnost				
Délka x Šířka x Výška	mm	957 x 686 x 1080		
Typická provozní hmotnost	kg	119		
Tlak vzduchu kola	MPa (baru)	0,20 (2,0)		
Zjištěné hodnoty dle EN 60355-2-79				
Hodnota vibrace ruka-paže				
Ruční stříkací pistole	m/s ²	3,2	3,2	1,7
Proudová trubice	m/s ²	6,4	6,4	2,8
Kolísavost K	m/s ²	1	1	1
Hladina akustického tlaku L _{pA}	dB(A)	76	80	79
Kolísavost K _{pA}	dB(A)	3	3	3
Hladina akustického výkonu L _{WA} + Kolísavost K _{WA}	dB(A)	93	97	96



Pred prvo uporabo Vaše naprave preberite to originalno navodilo za uporabo, ravnajte se po njem in shranite ga za morebitno kasnejšo uporabo ali za naslednjega lastnika.

- Pred prvim zagonom obvezno preberite varnostna navodila št. 5.951-949.0!
- V primeru transportnih poškodb takoj obvestite trgovca.
- Pri odstranitvi embalaže se prepričajte, da vsebina ni poškodovana oz., da ne manjka pribor.

Vsebinsko kazalo

Varstvo okolja	SL . . . 1
Simboli v navodilu za uporabo	SL . . . 1
Namenska uporaba	SL . . . 1
Elementi naprave	SL . . . 1
Simboli na napravi	SL . . . 2
Varnostna navodila	SL . . . 2
Varnostne priprave	SL . . . 2
Zagon	SL . . . 3
Uporaba	SL . . . 5
Transport	SL . . . 6
Shranjevanje stroja	SL . . . 7
Nega in vzdrževanje	SL . . . 7
Pomoč pri motnjah	SL . . . 7
Garancija	SL . . . 9
Pribor in nadomestni deli	SL . . . 9
ES-izjava o skladnosti	SL . . 10
Tehnični podatki	SL . . 11

Varstvo okolja



Embalaža je primerna za recikliranje. Prosimo, da embalaže ne odvržete med gospodinjske odpadke, temveč jo odložite v zbirnik za ponovno obdelavo.



Stare naprave vsebujejo dragocene reciklirne materiale, ki jih je treba odvajati za ponovno uporabo. Baterije, olje in podobne snovi ne smejo priti v okolje. Zato stare naprave zavržite v ustrezne zbirne sisteme.

Pazite, da motornje olje, kurilno olje, dizelsko gorivo in bencin ne pridejo v okolje. Varujte tla in staro olje zavržite v skladu s predpisi o varstvu okolja.

Opozorila k sestavinam (REACH)

Aktualne informacije o sestavinah najdete na: www.kaercher.com/REACH

Simboli v navodilu za uporabo

Nevarnost

Za neposredno grozečo nevarnost, ki vodi do težkih telesnih poškodb ali smrti.

Opozorilo

Za možno nevarno situacijo, ki bi lahko vodila do težkih telesnih poškodb ali smrti.

Pozor

Za možno nevarno situacijo, ki lahko vodi do lahkih poškodb ali materialne škode.

Namenska uporaba

Ta visokotlačni čistilnik uporabljajte izključno:

- za čiščenje strojev, vozil, zgradb, orodja.
- s priborom in nadomestnimi deli, ki jih dopušča podjetje Kärcher.

Elementi naprave

Oglejte si slike na strani 2

- 1 Ročna brizgalna pištola
- 2 Ročica ročne brizgalne pištole
- 3 Zaščitna zaskočka
- 4 Vrtljiva spojnica
(ne pri HD 16/15-4 Cage)
- 5 Visokotlačna cev
- 6 Števec obratovalnih ur (Opcija)
- 7 Predal za brizgalno cev
- 8 Potisno streme
- 9 Nosilec gibke cevi/kabla
- 10 Stikalo naprave
- 11 Čep
- 12 Kontrolna lučka za obratovalno stanje / motnjo
- 13 Omrežni priključni kabel z vtičem

- 14 Nastavek za polnjenje olja (Posoda za olje pri HD 25/15-4)
- 15 Vodni priključek s filtrom
- 16 Regulacija tlaka/količine
- 17 Predal za pribor
- 18 Izpustni vijak za olje
- 19 Prikaz nivoja olja
- 20 Visokotlačni priključek
- 21 Manometer
- 22 Opornik za nakladanje z žerjavom
- 23 Močna šoba s prekrivno matico
- 24 Brizgalna cev
- 25 Servo pritiski vrtljivi regulator

Barvan oznaka

- Upravljalni elementi za proces čiščenja so rumeni.
- Upravljalni elementi za vzdrževanje in servisiranje so svetlo sivi.

Simboli na napravi



Visokotlačni curki so lahko pri nestrokovni uporabi nevarni. Curka nikoli ne usmerjajte na osebe, živali, aktivno električno opremo ali na sam stroj.

Nevarnost poškodb zaradi zamrznjene vode! Pozimi shranjujte ali praznite stroj v ogrevanem prostoru.

V skladu z veljavnimi predpisi aparat ne sme nikoli delovati brez ločilnika sistemov na omrežju za pitno vodo. Uporabiti je potrebno ustrezen ločilnik sistemov podjetja KÄRCHER ali alternativni ločilnik sistemov v skladu z EN 12729 Tip BA. Voda, ki je tekla skozi sistemski ločevalnik, je klasificirana kot nepitna.



Pozor

Sistemski ločevalnik vedno priključite na oskrbo z vodo, nikoli neposredno na napravo!

Varnostna navodila

⚠ Nevarnost

Nevarnost poškodb!

- Uporabljajte samo originalne visokotlačne cevi.
- Visokotlačna cev in brizgalna naprava morata ustrezati maksimalnem obratovalnem tlaku, ki je naveden v tehničnih podatkih.
- Izogibajte se stiku s kemikalijami.
- Dnevno preglejte visokotlačno cev. Prepognjenih in zlomljenih cevi ne uporabljajte več. Visokotlačne cevi ne uporabljajte več, če je viden zunanji žični sloj.
- Visokotlačne cevi s poškodovanim navojem ne uporabljajte več.
- Visokotlačno cev napeljite tako, da je ni mogoče povoziti.
- Ne uporabljajte cevi, ki je bila povežena, prepognjena, ali udarjena tudi, če ni vidnih poškodb.
- Visokotlačno cev shranjujte tako, da ni možnosti mehanskih poškodb.

Varnostne priprave

Varnostne naprave ščitijo uporabnika, zato se jih ne sme izključiti ali ovirati njihovega delovanja.

Stikalo naprave

To stikalo prepreči nehoten zagon naprave. Med delovnimi premori ali ob zaključku obratovanja ga izklopite.

Zaščitna zaskočka

Zaščitna zaskočka na ročni brizgalni pištoli prepreči nehoten vklop naprave.

Prelivni ventil s tlačnim stikalom

- Pri reduciranju količine vode z regulatorjem tlaka/količine prelivni ventil odpre in del vode steče nazaj na sesalno stran črpalke.
- Če se ročna brizgalna pištola zapre, se prelivni ventil odpre in vsa voda steče nazaj k sesalni strani črpalke. Tlačno stikalo na prelivnem ventilu daje signal krmiljenju, ki črpalčko po ca. 30 sekundah naknadnega teka izklopi (ne HD 16/15-4).
- Ko se ročna brizgalna pištola ponovno odpre, tlačno stikalo na cilindrski glavi črpalčko ponovno vklopi.

Prelivni ventil in tlačno stikalo sta tovarniško nastavljena in plombirana. Nastavitev sme izvesti le uporabniški servis.

Zaščita pred izpadom faz

Zaščita pred izpadom faz prekine tokokrog, ko je faza brez napetosti.

Kontakt zaščite navitja

Kontakt zaščite navitja v motornem navitju pogona črpalke pri terminični obremenitvi izklopi motor.

Varnostni ventil

V primeru motnje tlačnega stikala varnostni ventil odpre. Ta ventil je tovarniško nastavljen in plombiran. Nastavitve ne smete spremeniti.

Zagon

⚠ **Nevarnost**

Nevarnost poškodb! Naprava, dovodi, visokotlačna cev in priključki morajo biti v brezhibnem stanju. Če stanje ni brezhibno, naprave ne smete uporabljati.

Preverjanje nivoja olja

- Odrežite konico pokrova posode za olje (HD 25/15-4).
- Kontrolirajte nivo olja visokotlačne črpalke.
Gladina olja mora biti na sredini prikaza nivoja olja.
- Po potrebi olje dolijte (glejte Tehnične podatke).

Montaža potisnega stremena

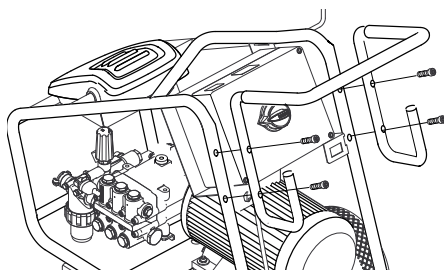

Potisno streme pritrdite s štirimi priloženimi vijaki.

Montaža pribora

⚠ **Opozorilo**

Nevarnost poškodb zaradi neprimerne uporabe pribora. Uporabite le pribor, ki je dovoljen za delovni tlak naprave (glejte „Tehnične podatke“).

Pribor montirajte le pri izklopljeni napravi.

- Vrtljivo spojnico za priključek visokotlačne gibke cevi montirajte na pištolo. (ne pri HD 16/15-4 Cage)
- Visokotlačno in brizgalno cev povežite z ročno brizgalno pištolo.
- Trdno privijte privijačenje brizgalne cevi.
- Visokotlačno šobo vstavite v prekrivno matico.
- Prekrivno matico montirajte in trdno pritegnite.
- Visokotlačno cev montirajte na visokotlačni priključek naprave.

Oskrba z električno energijo

- Priključne vrednosti glejte v Tehničnih podatkih.
- Električni priključek mora izvesti elektroinstalater in mora ustrezati IEC 60364-1.

⚠ Opozorilo

Maksimalno dopustna omrežna impedanca na električnem priključku (glejte tehnične podatke) ne sme biti presežena.

V primeru nejasnosti glede omrežne impedance, ki obstaja na Vašem priključku, stopite v stik z Vašim elektro podjetjem.

⚠ Nevarnost

- Preverite, ali na tipski tablici navedena napetost ustreza napetosti vira električnega toka.
- Neprimerni podaljševalni kabli so lahko nevarni. Na odprtem uporabljajte le za to dovoljene in ustrezno označene podaljševalne kabe z zadostnim prerezom vodičev:
1 - 10 m: 4 mm²
10 - 30 m: 6 mm²

Vodni priključek

⚠ Opozorilo

Upoštevajte predpise vodovodnega podjetja.

V skladu z veljavnimi predpisi aparat ne sme nikoli delovati brez ločilnika sistemov na omrežju za pitno vodo. Uporabiti je potrebno ustrezen ločilnik sistemov podjetja KÄRCHER ali alternativni ločilnik sistemov v skladu z EN 12729 Tip BA. Voda, ki je tekla skozi sistemski ločevalnik, je klasificirana kot nepitna.

Pozor

Sistemski ločevalnik vedno priključite na oskrbo z vodo, nikoli neposredno na napravo!



Zahteve za kakovost vode:

Parameter	Vrednost
pH vrednost	6,5...9,5
električna prevodnost	max. 2000 µS/cm
Ogljikovodiki	< 0,01 mg/l
Klorid	< 250 mg/l
Kalcij	< 200 mg/l
Skupna trdota	< 28 °dH
Železo	< 0,2 mg/l
Mangan	< 0,05 mg/l
Baker	< 0,02 mg/l
Sulfat	< 240 mg/l
Aktivni klor	< 0,1 mg/l
brez neprijetnih vonjev	

Priključne vrednosti glejte na tipski tablici / v tehničnih podatkih.

- ➔ Uporabite ojačano gibko cev (ni del dobavnega obsega).
Premer najmanj 3/4".
- ➔ Gibko cev priključite na vodni priključek naprave.
- ➔ Gibko cev priključite na pipo.

Sesanje vode iz posod

⚠ Nevarnost

Nikoli ne sesajte vode iz posode s pitno vodo.

Ta visokotlačni čistilnik je z ustreznim priborom primeren za sesanje površinske vode npr. iz sodov za deževnico ali ribnikov (sesalna višina maks. 0,5 m).

⚠ Nevarnost

Nikoli ne vsesavajte tekočin s toplili ali nerazredčenih kislin in toplil! Tu spadajo npr. bencin, razredčila ali kurilno olje. Razpršena megla je visoko vnetljiva, eksplozivna in strupena. Ne vsesavajte acetona, nerazredčenih kislin ali toplil, ker lahko napadejo materiale uporabljene na stroju.

- ➔ Standardni vodni priključek ni primeren za sesanje, zato uporabite Kärcher sesalno cev (premer najmanj 1 cola) s filtrom (pribor).

Odzračenje naprave

- Odprite dovod vode.
- Odvijte šobo.
- Pritisnite ročico ročne brizgalne pištrole.
- Napravo vklopite in pustite teči tako dolgo, da voda iz brizgalne cevi izstopa brez mehurčkov.
- Napravo izklopite in šobo ponovno privijte.

Uporaba

⚠ Nevarnost

- *Nevarnost poškodb!* Naprave nikoli ne uporabljajte brez montirane brizgalne cevi. Pred vsako uporabo preverite trdnost naseda brizgalne cevi. Privijačnice brizgalne cevi mora biti trdno privito.
- Pri uporabi naprave v nevarnih področjih (npr. bencinske črpalke) je treba upoštevati ustrezne varnostne predpise.
- Napravo postavite na trdno, ravno podlago.

Pozor

Motorje očistite le na mestih z ustreznim lovilnikom olja (varstvo okolja).

Vklop naprave

- Odprite dovod vode.
- Vtaknite omrežni vtič.
- Stikalo naprave obrnite na "I".
- Varnostno zaskočko na ročni brizgalni pištoli odblokirajte s pritiskom.
- Pritisnite ročico ročne brizgalne pištrole.

Delo z visokom tlakom

⚠ Nevarnost

Daljša uporaba naprave lahko privede do vibracijsko pogojenih motenj prekrvavitve rok.

Splošno veljavnega časa uporabe ni možno določiti, saj je ta odvisen od številnih dejavnikov:

- osebno nagnjenje k slabi prekrvavitvi (pogosto hladni prsti, mravljinčasti prsti).

- nizka temperatura okolice. Za zaščito rok nosite tople rokavice.
- Trdno prijemanje ovira prekrvavitve.
- Neprekinjeno obratovanje je slabše kot delo s premori.

Pri redni daljši uporabi naprave in pri ponavljajočem pojavu določenih simptomov (na primer mravljinca ali hladni prsti) svetujemo zdravniški pregled.

⚠ Opozorilo

Zaradi izstopajočega vodnega curka na visokotlačni šobi deluje na ročno brizgalno pištolo povratna sila. Poskrbite za varno stojišče in z obema rokama čvrsto primite ročno brizgalno pištolo ter brizgalno cev.

Naprava je opremljena s sledečimi šobami:

- Močna šoba, 25° brizgalni kot
- Vrtljiva šoba

Močna šoba

- Za običajne čistilne naloge

Vrtljiva šoba

- Za trdovratno umazanijo

Nastavitev delovnega pritiska in pretočne količine

⚠ Nevarnost

Pri nastavljanju regulatorja tlaka in količine pazite na to, da se privijačenje brizgalne cevi ne odvijte.

Delovni tlak in pretok se lahko nastavita na črpalke ali na ročni brizgalni pištoli. Reduciranje tlaka/količine se ne sme izvajati na obeh regulatorjih hkrati. Zato se mora obvezno upoštevati sledeč postopek:

Regulacija tlaka/količine na črpalke

- Regulator tlaka/količine na ročni brizgalni pištoli nastavite na maksimalen delovni tlak in pretok (+).
- Delovni tlak in pretok nastavite z obračanjem regulatorja tlaka/količine na črpalke.
Delovni tlak lahko odčitate na manometru.
- Povlecite ročico ročne brizgalne pištrole.

Regulacija tlaka/količine na ročni brizgalni pištoli

- Regulator tlaka/količine na črpalki z obračanjem v smeri urnega kazalca nastavite na maksimalen delovni tlak in pretok.
- Delovni tlak in pretok nastavite z obračanjem regulatorja tlaka/količine na ročni brizgalni pištoli (+/-).
- Povlecite ročico ročne brizgalne pištole.

Prekinitev obratovanja

- Spustite ročico ročne brizgalne pištole. Naprava se izklipi po 30 sekundah.
- Ročico ročne brizgalne pištole zavarujte z zaščitno zaskočko.
- Ročno brizgalno pištolo skupaj z brizgalno cevjo odložite v predal za brizgalno cev.

Zaključek obratovanja

- Po obratovanju s slano vodo (morsko vodo) napravo z odprto ročno brizgalno pištolo najmanj 2–3 minute izpirajte z vodovodno vodo.
- Spustite ročico ročne brizgalne pištole.
- Stikalo naprave obrnite na "0".
- Zaprite dovod vode.
- Pritiskajte ročno brizgalno pištolo, dokler naprava ni več pod pritiskom.
- Ročico ročne brizgalne pištole zavarujte z zaščitno zaskočko.
- Dovodno cev za vodo odvijte z naprave.
- Izvlecite omrežni vtič.
- Omrežni priključni kabel, visokotlačno gibko cev in pribor pospravite na napravo.

Zaščita pred zamrznitvijo

⚠ **Opozorilo**

Nevarnost poškodbe! Zmrznjena voda v napravi lahko uniči dele naprave. Pozimi shranjujte napravo v ogrevanem prostoru ali pa jo izpraznite. Pri daljših obratovalnih premorih je priporočljivo skozi napravo prečrpati sredstvo proti zamrznitvi.

Izpust vode

- Dovodno cev za vodo in visokotlačno cev odvijte.
- Stroj izpihajte s komprimiranim zrakom.

Izplakovanje naprave s sredstvom proti zmrznitvi

Opozorilo

Upoštevajte navodila za rokovanje proizvajalca sredstva proti zmrznitvi.

- Skozi napravo črpajte standardno sredstvo proti zamrznitvi.

Tako se doseže tudi določena zaščita pred korozijo.

Transport

Pozor

Nevarnost poškodbe in škode! Pri transportu upoštevajte težo naprave.

Vožnja

- Potisno streme pritisnite navzdol in potisnite napravo.

Transport z žerjavom

- Dvižno napravo pritrdite v sredini opornika za nakladanje z žerjavom.

⚠ **Nevarnost**

Nevarnost poškodb zaradi padajoče naprave.

- *Upoštevajte lokalne predpise o preprečevanju nesreč in varnostna opozorila.*
- *Pred vsakim transportom z žerjavom kontrolirajte pripravo za nakladanje z žerjavom glede poškodb.*
- *Pred vsakim transportom z žerjavom kontrolirajte dvižno napravo glede poškodb.*
- *Napravo dvigujte le na tej pripravi za nakladanje z žerjavom.*
- *Ne uporabljajte obešalnih verig.*
- *Dvižno napravo zavarujte pred nehotenim obešanjem tovora.*
- *Brizgalno cev z ročno brizgalno pištolo in gibljive predmete pred transportom z žerjavom odstranite.*
- *Med dviganjem ne transportirajte na napravi nobenih predmetov.*

- *Napravo smejo z žerjavom transportirati le osebe, ki so poučene o upravljanju žerjava.*
- *Ne stojte pod tovorom.*
- *Pazite na to, da se v nevarnostnem področju žerjava ne nahajajo osebe.*
- *Naprave ne pustite nenadzorovano viseti na žerjavu.*

Transport v vozilih

Pri transportu v vozilih napravo zavarujte proti zdrsu in prevrnitvi v skladu z vsakokratnimi veljavnimi smernicami.

Shranjevanje stroja

Pozor

Nevarnost poškodbe in škode! Pri shranjevanju upoštevajte težo naprave.

Ta naprava se sme shraniti le v notranjih prostorih.

Nega in vzdrževanje

⚠ Opozorilo

Pred vsemi vzdrževalnimi in čistilnimi deli omrežni vtič izvlecite iz vtičnice.

Vzdrževanje

Varnostni pregled/vzdrževalna pogodba

S trgovcem se lahko dogovorite o rednem varnostnem pregledu ali sklenete vzdrževalno pogodbo.

Prosimo, da se z nami posvetujete.

Pred vsakim obratovanjem

- ➔ Preverite omrežni priključni kabel. Omrežni priključni kabel ne sme biti poškodovan (nevarnost električnega udara). Poškodovan omrežni priključni kabel mora pooblaščen uporabniški servis ali elektro strokovnjak takoj zamenjati.
- ➔ Visokotlačno cev preverite glede poškodb (nevarnost razpok). Poškodovano visokotlačno cev takoj zamenjajte.

- ➔ Preverite nivo olja na prikazu nivoja olja visokotlačne črpalke.

Če je olje motno (voda v olju) se takoj obrnite na uporabniški servis.

- ➔ Preverite tesnost naprave (črpalke). 3 kapljice vode na minuto so dopustne in lahko kapljajo na spodnji strani naprave. Pri večji netesnosti se obrnite na uporabniški servis.

Tedensko

- ➔ Očistite filter na vodnem priključku.
- ➔ Preverite zračni tlak koles (glej „Tehnične podatke“).

Letno ali po 500 obratovalnih urah

Zamenjajte olje visokotlačne črpalke.

Zamenjava olja

- ➔ Vrsto olja in polnilno količino glejte v "Tehničnih podatkih".
- ➔ Izvijte izpustni vijak za olje.
- ➔ Olje izpusite v lovilno posodo.
- ➔ Uvijte izpustni vijak za olje.
- ➔ Novo olje počasi nalijte do sredine prikaza nivoja olja.

Opozorilo

Zračni mehurčki morajo uhajati.

Pomoč pri motnjah

Manjše motnje lahko odpravite sami s pomočjo naslednjega pregleda.

V primeru dvoma se obrnite pooblaščen servisni službi.

⚠ Nevarnost poškodb

Pred vsemi negovalnim in vzdrževalnimi deli izklopite stroj in omrežni vtič izvlecite iz vtičnice.

⚠ Opozorilo

Popravlila in posege na električnih sestavnih delih sme opravljati le pooblaščen servisna služba.

Kontrolna lučka

Kontrolna lučka kaže obratovalno stanje (zelena) in motnje (rdeča).

Resetiranje:

- Stikalo naprave obrnite na "0".
- Počakajte trenutek.
- Stikalo naprave obrnite na "I".

Prikaz obratovalnega stanja

- Stalno zelena lučka:
 - naprava je pripravljena za obratovanje.
- 1x utripa zelena:
 - po 30 minutah je pripravljenost za obratovanje potekla.
- Naprava se je po 30 minutah neprekinjenega obratovanja izklopila (varnost pri počeni visokotlačni gibki cevi).

Prikaz motnje

- Stalno rdeča lučka:
 - električna motnja v napravi
 - Izvlecite omrežni vtič.
 - Obrnite se na uporabniški servis.
- 1x utripa rdeča:
 - netesnost na visokotlačni strani
 - Preverite tesnost visokotlačne gibke cevi, cevni povezavi in ročne brizgalne pištole.
- 2x utripa rdeča:
 - motor je preobremenjen/pregret
 - Stikalo naprave obrnite na "0".
 - Pustite, da se naprava ohladi.
 - Stikalo naprave obrnite na "I".
 - Tlak vode prenizek
 - Zagotovite zadosten vodovodni tlak.
- 3x utripa rdeča:
 - napaka v napajanju
 - Preverite omrežni priključek in omrežne varovalke.
- 4x utripa rdeča:
 - previsok odvzem toka
 - Obrnite se na uporabniški servis.

Naprava ne deluje

- Ni omrežne napetosti
- Preverite, ali na tipski tablici navedena napetost ustreza napetosti vira električnega toka.
- Omrežni priključni kabel pregledajte glede poškodb.
- Kontrolna lučka utripa zeleno
- Čas pripravljenosti je potekel. Napravo izklopite in ponovno vklopite.
- Varovalo proti pomanjkanju vode (opcija) je reagiralo zaradi prenizkega tlaka dovoda vode.
Kontrolna lučka za pomanjkanje vode sveti.
- Preverite tlak dovoda vode, za minimalne vrednosti glej. Tehnične podatke".
Za ponoven vklop obrnite stikalo naprave v položaj "0", nato ga ponovno vklopite.
- Motor je preobremenjen/pregret oz. aktivirala se je zaščita pred izpadom faz ali stikalo za zaščito navitja
- Napravo izklopite in pustite, da se ohladi. Odpravite vzrok motnje. Napravo ponovno vklopite.

Naprava ne ustvarja pritiska

- Napačna šoba
- Preverite pravilno velikost šobe (glejte "Tehnične podatke").
- Šoba je izprana.
- Očistite/zamenjajte šobo.
- Filter je umazan.
- Očistite filter na vodnem priključku.
Odvijte ohišje filtra, snemite filter, ga očistite in ponovno vstavite.
- Zrak v sistemu
- Napravo odzračite.
Odvijte šobo. Napravo vklopite in pustite teči tako dolgo, da voda iz brizgalne cevi izstopa brez mehurčkov. Napravo izklopite in šobo ponovno privijte.
- Dovodi k črpalki so netesni ali zamašeni
- Preverite tesnost ali zamašenost vseh dovodnih napeljav do črpalke.

Visokotlačna črpalka je netesna

- 3 kapljice vode na minuto so dopustne in lahko kapljajo na spodnji strani naprave. Pri večji netesnosti se obrnite na uporabniški servis.

Visokotlačna črpalka ropota

- Preverite tesnost ali zamašenost vseh dovodnih napeljav do visokotlačne črpalke.
- Napravo odzračite.
Odvijte šobo. Napravo vklopite in pustite teči tako dolgo, da voda iz brizgalne cevi izstopa brez mehurčkov. Napravo izklopite in šobo ponovno privijte.

Garancija

V vsaki državi veljajo garancijski pogoji, ki jih določa naše prodajno predstavništvo. Morebitne motnje na napravi, ki so posledica materialnih ali proizvodnih napak, v času garancije brezplačno odpravljamo. V primeru uveljavljanja garancije, se z originalnim računom obrnite na prodajalca oziroma najbližji uporabniški servis.

Pribor in nadomestni deli

⚠ Opozorilo

Nevarnost poškodb zaradi neprimernega pribora. Uporabite le pribor, ki je dovoljen za delovni tlak naprave (glejte „Tehnične podatke“).

- Uporabljati se smejo le pribor in nadomestni deli, ki jih dopušča proizvajalec. Originalni pribor in originalni nadomestni deli zagotavljajo varno in nemoteno obratovanje naprave.
- Izbor najpogosteje potrebnih nadomestnih delov najdete na koncu navodila za obratovanje.
- Dodatne informacije o nadomestnih delih najdete na strani www.kaercher.com v območju "Service".

Dodatni pribor

Pribor	Naročniška številka
Cevni boben	2.440-002.0
Števec obratovalnih ur	2.851-066.0
Pnevmatike, varne pred poškodbami	2.851-067.0
Vodilni valji	2.851-042.0
Obratovanje s cevjo z dvema curki	2.851-064.0
Vodni filter s povečano površino filtra.	2.851-065.0

ES-izjava o skladnosti

S to izjavo potrjujemo, da spodaj omenjeni stroj zaradi svoje zasnove in načina izdelave ustreza temeljnim varnostnim in zdravstvenim zahtevam EU-standardov. Ta izjava izgubi svojo veljavnost, če kdo naravno spremeni brez našega soglasja.

Proizvod: visokotlačni čistilec

Tip: 1.367-xxx

Zadevne ES-direktive:

2006/42/ES (+2009/127/ES)

2004/108/ES

2000/14/ES

Uporabljene usklajene norme:

EN 55014-1: 2006+A1: 2009+A2: 2011

EN 55014-2: 1997+A1: 2001+A2: 2008

EN 61000-3-2: 2006+A1: 2009+A2: 2009

EN 61000-3-11: 2000

EN 62233: 2008

HD 16/15, HD 20/15-4 Cage,

HD 25/15-4 Cage

EN 60335-1

EN 60335-2-79

Postopek ocenjevanja skladnosti:

2000/14/ES: Priloga V

Raven zvočne moči dB(A)

HD 16/15

Izmerjeno: 94

Zajamčeno: 96

HD 20/15-4 Cage

Izmerjeno: 95

Zajamčeno: 97

HD 25/15-4 Cage

Izmerjeno: 90

Zajamčeno: 93

Podpisniki ravnajo po navodilih in s pooblastilom vodstva podjetja.



H. Jenner
CEO



S. Reiser
Head of Approbation

Pooblaščenec za dokumentacijo:

S. Reiser

Alfred Kärcher GmbH & Co. KG
Alfred-Kärcher-Str. 28 - 40
71364 Winnenden (Germany)
Tel.: +49 7195 14-0
Faks: +49 7195 14-2212

Winnenden, 2012/12/01

Tehnični podatki

Tip		HD 25/15-4	HD 20/15-4	HD 16/15-4
Električni priključek				
Napetost	V	400	400	400
Vrsta toka	Hz	3~50	3~50	3~50
Priključna moč	kW	13	11,5	9,5
Omrežna varovalka (inertna)	A	25	25	16
Maksimalno dopustna omrežna impedanca	Ohm	(0,072+j0,045)	(0,072+j0,045)	(0,072+j0,045)
Vrsta zaščite			IPX5	
Vodni priključek				
Maks dotočna temperatura	°C	60	60	60
Min. količina dotoka	l/h (l/min)	3000 (50)	2500 (42)	2000 (34)
Dolžina dovodne cevi (min.)	m	7,5	7,5	7,5
Premer dovodne cevi (min.)	Cola	3/4	3/4	3/4
Sesalna višina iz odprte posode (20 °C)	m	0,5	0,5	0,5
Podatki o zmogljivosti				
Delovni tlak	MPa (bar)	3...15 (30...150)	3...15 (30...150)	3...15 (30...150)
Maks. dovoljeni tlak	MPa (bar)	19,5 (195)	19,5 (195)	19,5 (195)
Črpalna količina, voda	l/h (l/min)	2500 (41,67)	2000 (33,4)	1600 (26,7)
Velikost šobe	--	155	125	100
Povratna sila ročne brizgalne pištole	N	120	96	77
Goriva				
Količina olja - črpalka	l	1,3	1,3	1,3
Vrsta olja - črpalka		SAE 90	SAE 15W40	SAE 15W40
Mere in teža				
Dolžina x širina x višina	mm	957 x 686 x 1080		
Tipična delovna teža	kg	119		
Zračni tlak koles	MPa (bar)	0,20 (2,0)		
Ugotovljene vrednosti v skladu z EN 60355-2-79				
Vrednost vibracij dlan-roka				
Ročna brizgalna pištola	m/s ²	3,2	3,2	1,7
Brizgalna cev	m/s ²	6,4	6,4	2,8
Negotovost K	m/s ²	1	1	1
Nivo hrupa L _{pA}	dB(A)	76	80	79
Negotovost K _{pA}	dB(A)	3	3	3
Nivo hrupa ob obremenitvi L _{WA} + negotovost K _{WA}	dB(A)	93	97	96



Przed pierwszym użyciem urządzenia należy przeczytać oryginalną instrukcję obsługi, postępować według jej wskazań i zachować ją do późniejszego wykorzystania lub dla następnego użytkownika.

- Przed pierwszym uruchomieniem należy koniecznie przeczytać zasady bezpieczeństwa nr 5.951-949.0!
- Ewentualne uszkodzenia transportowe należy niezwłocznie zgłosić sprzedawcy.
- Podczas rozpakowywania urządzenia należy sprawdzić, czy w opakowaniu znajdują się wszystkie elementy i czy nic nie jest uszkodzone.

Spis treści

Ochrona środowiska	PL . . . 1
Symbole w instrukcji obsługi	PL . . . 1
Użytkowanie zgodne z przeznaczeniem	PL . . . 2
Elementy urządzenia	PL . . . 2
Symbole na urządzeniu	PL . . . 2
Wskazówki bezpieczeństwa	PL . . . 2
Zabezpieczenia	PL . . . 3
Uruchamianie	PL . . . 3
Obsługa	PL . . . 5
Transport	PL . . . 7
Przechowywanie urządzenia	PL . . . 8
Czyszczenie i konserwacja	PL . . . 8
Usuwanie usterek	PL . . . 9
Gwarancja	PL . . . 10
Wyposażenie dodatkowe i części zamienne	PL . . . 10
Deklaracja zgodności UE	PL . . . 11
Dane techniczne	PL . . . 12

Ochrona środowiska



Materiał, z którego wykonano opakowanie nadaje się do powtórnego przetworzenia. Prosimy nie wyrzucać opakowania do śmieci z gospodarstw domowych, lecz oddać do recyklingu.



Zużyte urządzenia zawierają cenne surowce wtórne, które powinny być oddawane do utylizacji. Akumulatory, olej i tym podobne substancje nie powinny przedostać się do środowiska naturalnego. Prosimy o utylizację starych urządzeń w odpowiednich placówkach zbierających surowce wtórne.

Prosimy o dopilnowanie, aby olej silnikowy, olej opałowy, olej napędowy i benzyna nie dostawały się do środowiska! Chronić należy podłoże, a stary olej usuwać zgodnie z przepisami o ochronie środowiska naturalnego.

Wskazówki dotyczące składników (REACH)

Aktualne informacje dotyczące składników znajdują się pod:

www.kaercher.com/REACH

Symbole w instrukcji obsługi

⚠ Niebezpieczeństwo

Przy bezpośrednim niebezpieczeństwie, prowadzącym do ciężkich obrażeń ciała lub do śmierci.

⚠ Ostrzeżenie

Przy możliwości zaistnienia niebezpiecznej sytuacji mogącej prowadzić do ciężkich obrażeń ciała lub śmierci.

Uwaga

Przy możliwości zaistnienia niebezpiecznej sytuacji mogącej prowadzić do lekkich obrażeń ciała lub szkód materialnych.

Użytkowanie zgodne z przeznaczeniem

To wysokociśnieniowe urządzenie czyszczące należy stosować wyłącznie:

- do czyszczenia maszyn, pojazdów, budynków, narzędzi.
- przy zastosowaniu akcesoriów i części zamiennych dopuszczonych przez firmę Kärcher.

Elementy urządzenia

Ilustracje patrz strona 2

- 1 Pistolet natryskowy
- 2 Dźwignia pistoletu natryskowego
- 3 Zaczep zabezpieczający
- 4 Sprzęg obrotowy (nie przy HD 16/15-4 Cage)
- 5 Wąż wysokociśnieniowy
- 6 Licznik godzin roboczych (opcja)
- 7 Uchwyt na rurkę strumieniową
- 8 Uchwyt do prowadzenia
- 9 Uchwyt węża/kabla
- 10 Wyłącznik główny
- 11 Zatyczka
- 12 Kontrolka trybu pracy / usterki
- 13 przewód zasilający z wtyczką
- 14 Króciec wlewu oleju (zbiornik oleju przy HD 25/15-4)
- 15 Przyłącze wody z filtrem
- 16 Regulacja ciśnienia/ilości
- 17 Magazyn na akcesoria
- 18 Śruba spustowa oleju
- 19 wskaźnik poziomu oleju
- 20 Przyłącze wysokiego ciśnienia
- 21 Manometr
- 22 Podpora pod przeładunek dźwigowy
- 23 Dysza Power z nakrętką złączkową
- 24 Lanca
- 25 Pokrętko Servopress

Kolor oznaczenia

- Elementy obsługi procesu czyszczenia są żółte.
- Elementy obsługi konserwacji i serwisu są jasnoszare.

Symbole na urządzeniu



W przypadku niewłaściwego użycia strumień wody pod ciśnieniem może być niebezpieczny. Nie wolno kierować strumienia na ludzi, zwierzęta, czynny osprzęt elektryczny ani na samo urządzenie.

Niebezpieczeństwo uszkodzenia przez marną wodę! Zimą urządzenie należy opróżnić lub przechowywać w ogrzewanym pomieszczeniu.

Zgodnie z obowiązującymi przepisami urządzenie nigdy nie może być używane bez zaworu zwrotnego przy sieci wodociągowej. Należy używać odpowiedniego odłącznika systemowego firmy KÄRCHER albo odłącznika systemowego zgodnego z EN 12729, typ BA. Woda, która przepłynęła przez odłącznik systemowy, katalogowana jest jako nie nadająca się do picia.



Uwaga

Odłącznik systemowy podłączać zawsze do dopływu wody, a nigdy bezpośrednio do urządzenia!

Wskazówki bezpieczeństwa

⚠ Niebezpieczeństwo

Ryzyko obrażeń!

- Stosować tylko oryginalne węże wysokociśnieniowe.
- Wąż wysokociśnieniowy oraz urządzenie natryskowe muszą nadawać się do maksymalnego nadciśnienia roboczego podanego w danych technicznych.
- Unikać kontaktu z chemikaliami.

- *Codziennie sprawdzać wąż wysokociśnieniowy.*
Nie używać zagiętych węży.
Jeżeli widoczna jest zewnętrzna warstwa druciana, nie należy używać węża wysokociśnieniowego.
- *Nie używać węża wysokociśnieniowego z uszkodzonym gwintem.*
- *Wąż wysokociśnieniowy ułożyć w taki sposób, aby nie był narażony na przejeżdżanie.*
- *Nie stosować węża narażonego na przejeżdżanie, zagniatanie, uderzenia, także w przypadku, gdy nie są widoczne uszkodzenia.*
- *Wąż wysokociśnieniowy przechowywać w taki sposób, aby nie wystąpiły obciążenia mechaniczne.*

Zabezpieczenia

Zabezpieczenia chronią użytkownika i dlatego nie wolno ich usuwać, wyłączać ani obchodzić ich działania.

Wyłącznik

Uniemożliwia on przypadkowe uruchomienie urządzenia. Wyłączać w czasie przerw w pracy oraz po zakończeniu pracy.

Zaczep zabezpieczający

Zaczep zabezpieczający pistoletu natryskowego zapobiega nieumyślnemu włączeniu urządzenia.

Zawór przelewowy z wyłącznikiem ciśnieniowym

- W razie ograniczenia ilości wody za pomocą regulacji ciśnienia/ilości wody, otwiera się zawór przelewowy i część wody spływa z powrotem do ssącej strony pompy.
- Gdy zamyka się pistolet natryskowy, otwiera się zawór przelewowy, a całość wody płynie z powrotem do części ssącej pompy. Wyłącznik ciśnieniowy zaworu przelewowego przekazuje sygnał do układu sterowania, który wyłącza

pompe po ok. 30 sekundach zwłoki (nie w HD 16/15-4).

- Ponowne otwarcie pistoletu powoduje z kolei załączenie pompy przez wyłącznik ciśnieniowy na głowicy cylindrowej.

Zawór przelewowy z przełącznikiem ciśnieniowym są ustawiane fabrycznie i zaplombowane. Może być ustawiany tylko przez serwis.

Ochrona przed awarią fazy

Ochrona przed awarią fazy przerywa obwód prądu, gdy w jednej z faz nie ma napięcia.

Zestyk ochronny uzwojenia

Zestyk ochronny uzwojenia silnika napędu pompy wyłącza silnik podczas przeciążenia termicznego.

Zawór bezpieczeństwa

W przypadku usterki wyłącznika ciśnieniowego otwiera się zawór bezpieczeństwa. Ten zawór jest ustawiany fabrycznie i zaplombowany. Nie wolno zmieniać tego ustawienia.

Uruchamianie

⚠ Niebezpieczeństwo

Ryzyko obrażeń! Urządzenie, przewody zasilające, wąż wysokociśnieniowy i przyłącza muszą być w nienagannym stanie. Jeżeli nie jest on poprawny, to sprzętu takiego nie wolno używać.

Sprawdzić poziom oleju

- ➔ Obciąć czubek pokrywki zbiornika oleju (HD 25/15-4).
- ➔ Skontrolować poziom oleju pompy wysokociśnieniowej.
Poziom oleju musi znajdować się na środku wskaźnika poziomu oleju.
- ➔ W razie konieczności uzupełnić olej (patrz Dane techniczne).

Zamontować uchwyt do prowadzenia

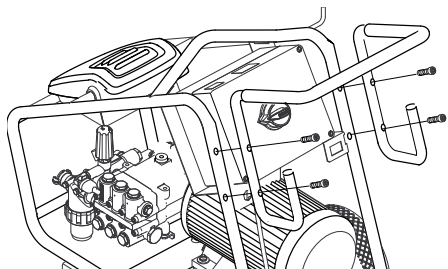

Zamocować uchwyt do prowadzenia za pomocą czterech dołączonych śrub.

Montaż akcesoriów

⚠ Ostrzeżenie

Niebezpieczeństwo zranienia przez nieodpowiednie akcesoria. Używać tylko akcesoriów, które dopuszczone są do ciśnienia roboczego urządzenia (patrz „Dane techniczne”).

Zamontować akcesoria tylko przy wyłączonym urządzeniu.

- ➔ Zamontować sprzęg obrotowy w celu podłączenia węża wysokociśnieniowego do pistoletu.
(nie przy HD 16/15-4 Cage)
- ➔ Połączyć wąż wysokociśnieniowy i lancę z pistoletem natryskowym.
- ➔ Mocno dokręcić złącze śrubowe lancy.
- ➔ Dyszę wysokociśnieniową włożyć w nakrętkę kołpakową.
- ➔ Zamontować i dobrze dokręcić nakrętkę kołpakową.
- ➔ Zamontować wąż wysokociśnieniowy na przyłączy wysokociśnieniowym urządzenia.

Zasilanie elektryczne

- Parametry przyłącza - patrz Dane techniczne.
- Przyłącze elektryczne musi być wykonane przez wykwalifikowanego elektryka i odpowiadać normie IEC 60364-1.

⚠ Ostrzeżenie

Nie można przekroczyć maksymalnej dopuszczalnej impedancji sieci na przyłączy elektrycznym (patrz Dane techniczne). W przypadku niejasności dotyczących impedancji sieci na przyłączy elektrycznym należy się skontaktować z dostawcą energii elektrycznej.

⚠ Niebezpieczeństwo

- Sprawdzić, czy napięcie sieciowe podane na tabliczce znamionowej odpowiada napięciu źródła prądu.
- Nieodpowiednie przedłużacze mogą być niebezpieczne. Na dworzce należy stosować tylko dopuszczone do tego celu i odpowiednio oznaczone przedłużacze o wystarczającym przekroju:
1 - 10 m: 4 mm²
10 - 30 m: 6 mm²

Przyłącze wody

⚠ Ostrzeżenie

Przestrzegać przepisów lokalnego przedsiębiorstwa wodociągowego.

Zgodnie z obowiązującymi przepisami urządzenie nigdy nie może być używane bez zaworu zwrotnego przy sieci wodociągowej. Należy używać odpowiedniego odłącznika systemowego firmy KÄRCHER albo odłącznika systemowego zgodnego z EN 12729, typ BA. Woda, która przepłynęła przez odłącznik systemowy, katalogowana jest jako nie nadająca się do picia.



Uwaga

Odłącznik systemowy podłączać zawsze do dopływu wody, a nigdy bezpośrednio do urządzenia!

Wymagania względem jakości wody:

Parametry	Wartość
Poziom pH	6,5...9,5
Przewodność elektryczna	max. 2000 µS/cm
Węglowodory	< 0,01 mg/l
Chlorek	< 250 mg/l
Wapń	< 200 mg/l
Twardość łączna	< 28 °dH
Żelazo	< 0,2 mg/l
Mangan	< 0,05 mg/l
Miedź	< 0,02 mg/l
Siarczan	< 240 mg/l
Chlor aktywny	< 0,1 mg/l
bez przykrego zapachu	

Wartości przyłączenia patrz tabliczka znamionowa/dane techniczne.

- Stosować wąż z wzmocnionego tworzywa (nie jest objęty dostawą). Średnica co najmniej 3/4".
- Przyłączyć wąż do przyłącza wody urządzenia.
- Przyłączyć wąż do kranu.

Zasysanie wody ze zbiornika

⚠ Niebezpieczeństwo

Nie wolno zasysać wody ze zbiornika wody pitnej.

W połączeniu z odpowiednimi akcesoriami urządzenie nadaje się do zasysania wody powierzchniowej, np. z beczek na deszczówkę lub stawów (wysokość zasysania maks. 0,5 m).

⚠ Niebezpieczeństwo

Nigdy nie zasysać płynów zawierających rozpuszczalniki! Zaliczają się do nich np. benzyna, rozpuszczalnik do farb lub olej grzewczy. Mgła powstająca podczas spryskiwania jest łatwo zapalna, wybuchowa i trująca. Nie zasysać acetonu, nierozcieńczonych kwasów ani zasad, ponieważ reagują one z materiałami zastosowanymi w urządzeniu.

- Standardowe przyłącze wody nie nadaje się do trybu ssania, dlatego należy stosować wąż ssący Kärcher (średnica min. 1 cal) z filtrem (akcesoria).

Odpowietrzyć urządzenie

- Otworzyć dopływ wody.
- Odkręcić dyszę.
- Zwolnić dźwignię pistoletu natryskowego.
- Włączyć urządzenie i mieć włączone dopóki z rurki strumieniowej zacznie wyciekać woda bez pęcherzyków powietrza.
- Wyłączyć urządzenie i ponownie przykręcić dyszę.

Obsługa

⚠ Niebezpieczeństwo

- Niebezpieczeństwo zranienia! Nigdy nie używać urządzenia bez zamontowanej lancy. Przed każdym użyciem sprawdzić mocne osadzenie lancy. Złącze śrubowe lancy należy dokręcić ręcznie.
- Podczas użytkowania w obszarach zagrożonych (np. na stacjach benzynowych) należy przestrzegać stosownych przepisów bezpieczeństwa.
- Ustawić urządzenie na stabilnym, równym podłożu.

Uwaga

Silniki czyścić tylko w miejscach z odpowiednim separatorem oleju (ochrona środowiska).

Włączenie urządzenia

- Otworzyć dopływ wody.
- Podłączyć urządzenie do zasilania.
- Ustawić wyłącznik urządzenia w pozycji „I”.
- Odblokować przez naciśnięcie zaczep zabezpieczający na pistolecie natryskowym.
- Zwolnić dźwignię pistoletu natryskowego.

Praca z wysokim ciśnieniem

⚠ Niebezpieczeństwo

Dłuższe używanie urządzenia może prowadzić do zaburzeń ukrwienia w dłoniach na skutek wibracji.

Nie jest możliwe ogólne ustalenie czasu użytkowania, ponieważ zależy on od szeregu czynników:

- Indywidualna skłonność do złego ukrwienia (często zimne palce, mrowienie w palcach).
- Niska temperatura otoczenia. Dla ochrony dłoni należy nosić ciepłe rękawice.
- Mocne ściskanie pogarsza ukrwienie.
- Ciągła praca działa gorzej niż praca z przerwami.

Jeżeli przy regularnym, długotrwałym używaniu urządzenia wielokrotnie powtarzają się określone objawy (np. mrowienie w palcach, zimne palce), radzimy zasięgnąć porady lekarza.

⚠ Ostrzeżenie

Poprzez strumień wody wytryskujący z dyszy wysokociśnieniowej na pistolet oddziałuje siła odrzutu. Należy zapewnić sobie bezpieczne ustawienie i mocno trzymać pistolet natryskowy i lancę.

Urządzenie jest wyposażone w następujące dysze:

- Dysza Power, kąt strumienia 25°
- Dysza obrotowa

Dysza Power

- Do najczęstszych zadań czyszczenia

Dysza obrotowa

- Do przywartych zanieczyszczeń, trudnych do usunięcia

Ustawianie ciśnienia roboczego i przepływu

⚠ Niebezpieczeństwo

Przy ustawianiu regulatora ciśnienia/przepływu zwrócić uwagę na to, by nie poluzować złącza śrubowego lancy.

Ciśnienie robocze i przepływ można ustawić albo w układzie pompy lub na pistolecie natryskowym.

Redukcji ciśnienie/przepływu nie wolno wykonywać jednocześnie na obu regulatorach. Dlatego koniecznie należy przestrzegać następującej procedury:

Regulacja ciśnienia/przepływu na układzie pompy

- Ustawić regulację ciśnienia/przepływu na maksymalne ciśnienie robocze i przepływ (+).
- Ustawić ciśnienie robocze i przepływ poprzez obrót regulatora ciśnienia/przepływu w układzie pompy. Ciśnienie robocze można odczytać na manometrze.
- Pociągnąć dźwignię pistoletu natryskowego.

Regulacja ciśnienia/przepływu na pistolecie natryskowym

- Ustawić regulację ciśnienia/przepływu w układzie pompy na maksymalne ciśnienie robocze i przepływ poprzez obrót zgodnie z ruchem wskazówek zegara.
- Ustawić ciśnienie robocze i przepływ poprzez obrót regulatora ciśnienia/przepływu na pistolecie natryskowym (+/-).
- Pociągnąć dźwignię pistoletu natryskowego.

Przerwanie pracy

- Zwolnić dźwignię pistoletu natryskowego.
Urządzenie wyłącza się po 30 sekundach.
- Zabezpieczyć dźwignię pistoletu natryskowego zaczepem zabezpieczającym.
- Włożyć pistolet natryskowy z rurką strumieniową w uchwyt do akcesoriów.

Zakończenie pracy

- Po pracy z zastosowaniem wody z zawartością soli (woda morska) płukać urządzenie przynajmniej przez 2–3 minuty przy otwartym pistolecie pod bieżącą wodą.
- Zwolnić dźwignię pistoletu natryskowego.
- Ustawić wyłącznik urządzenia w pozycji „0”.
- Zamknąć dopływ wody.
- Włączyć ręczny pistolet natryskowy i poczekać aż w urządzeniu nie będzie ciśnienia.
- Zabezpieczyć dźwignię pistoletu natryskowego zaczepem zabezpieczającym.
- Odkręcić od urządzenia wąż doprowadzający wodę.
- Wyciągnąć wtyczkę z gniazda zasilającego.
- Umieścić przewód zasilający, wąż wysokociśnieniowy i wyposażenie przy urządzeniu.

Ochrona przeciwmrozowa

⚠ Ostrzeżenie

Niebezpieczeństwo uszkodzenia! Zamrznęta woda w urządzeniu może zniszczyć jego elementy.

Zimą urządzenie należy opróżnić lub przechowywać w ogrzewanym pomieszczeniu. W przypadku dłuższych przerw w eksploatacji zaleca się przepompowanie przez urządzenie środka przeciwdziałającego zamarzaniu.

Spuszczanie wody

- Odkręcić wąż doprowadzający wodę i wąż wysokociśnieniowy.
- Przedmuchać urządzenie sprężonym powietrzem.

Płukanie urządzenia środkiem przeciwdziałającym zamarzaniu

Wskazówka

Przy użyciu stosować się do wskazówek producenta środka przeciwdziałającego zamarzaniu.

- Przepompować przez urządzenie dostępny w handlu środek przeciwdziałający zamarzaniu.

W ten sposób zapewniona jest w pewnym stopniu ochrona antykorozyjna.

Transport

Uwaga

Niebezpieczeństwo zranienia i uszkodzenia! Zwrócić uwagę na ciężar urządzenia w czasie transportu.

Jazda

- Nacisnąć pałąk przesuwny ku dołowi i przesunąć urządzenie.

Transport suwnicowy

- Zamocować urządzenie podnoszące w środku podpory pod przeładunek dźwigowy.

⚠ Niebezpieczeństwo

Niebezpieczeństwo zranienia przez spadające urządzenie.

- *Przestrzegać miejscowych przepisów bhp i wskazówek bezpieczeństwa.*
- *Przed każdym transportem za pomocą żurawia skontrolować przyrząd do załadunku dźwigowego.*
- *Przed każdym transportem za pomocą żurawia należy skontrolować dźwignicę pod kątem uszkodzeń.*
- *Podnosić urządzenie tylko za pomocą przyrządu do załadunku dźwigowego.*
- *Nie używać łańcuchów pomocniczych.*

- Zabezpieczyć urządzenie podnoszące przed niezamierzonym odwieszeniem się ładunku.
- Przed transportem za pomocą żurawia usunąć lancę z pistoletem natryskowym i luźne przedmioty.
- W trakcie procedury podnoszenia nie transportować na urządzeniu luźnych przedmiotów.
- Urządzenie może być transportowane żurawiem jedynie przez takie osoby, które przygotowane zostały do obsługi żurawia.
- Nie stać pod ładunkiem.
- Zważać na to, by w obszarze zagrożenia żurawia nie przebywały żadne osoby.
- Nie zawieszać urządzenia przy żurawiu bez nadzoru.

Transport w pojazdach

W trakcie transportu w pojazdach należy urządzenie zabezpieczyć przed poślizgiem i przechyleniem zgodnie z obowiązującymi przepisami.

Przechowywanie urządzenia

Uwaga

Niebezpieczeństwo zranienia i uszkodzenia! Zwrócić uwagę na ciężar urządzenia przy jego przechowywaniu.

Urządzenie może być przechowywane jedynie w pomieszczeniach wewnętrznych.

Czyszczenie i konserwacja

⚠ Ostrzeżenie

Przed rozpoczęciem wszystkich prac konserwacyjnych i czyszczenia należy odłączyć urządzenie od zasilania.

Konserwacja

Przegląd bezpieczeństwa/umowa serwisowa

Po konsultacji ze sprzedawcą mogą Państwo ustalić regularne inspekcje bezpieczeństwa lub zawrzeć umowę o konserwacji.

Prosimy zasięgnąć tam porady.

Przed każdą eksploatacją

- Sprawdzić przewód zasilający. Przewód zasilający nie może być uszkodzony (niebezpieczeństwo porażenia prądem elektrycznym). Uszkodzony przewód zasilający musi zostać niezwłocznie wymieniony przez autoryzowany serwis lub elektryka.
- Sprawdzić wąż wysokociśnieniowy pod kątem uszkodzeń (niebezpieczeństwo pęknięcia). Uszkodzony wąż ciśnieniowy należy niezwłocznie wymienić.
- Skontrolować poziom oleju wskaźnika oleju pompy wysokociśnieniowej. W przypadku mlecznego oleju (woda w oleju) natychmiast odwiedzić serwis.
- Sprawdzić szczelność urządzenia (pompy). 3 krople wody ma minutę są dopuszczalne i mogą wyciec na spodzie urządzenia. W przypadku większej nieszczelności poinformować serwis.

Raz na tydzień

- Oczyszczyć filtr na przyłączy wody.
- Sprawdzić ciśnienie kół (patrz „Dane techniczne“).

Raz na rok lub po upływie 500 roboczogodzin

Wymienić olej pompy wysokociśnieniowej.

Wymiana oleju

- Rodzaje oleju i ilość oleju - patrz Dane techniczne.
- Wykręcić śrubę spustową oleju.
- Spuścić olej do zbiornika odbierającego.
- Wkręcić korek spustowy oleju.

- Nowy olej wlać do połowy wskaźnika poziomu oleju.

Wskazówka

Musi być zapewniona możliwość uchodzenia pęcherzyków powietrza.

Usuwanie usterek

Mniejsze usterki można usunąć samodzielnie, korzystając z poniższych wskazówek. W razie wątpliwości prosimy zwrócić się do autoryzowanego serwisu.

⚠ Ryzyko obrażeń

Przed rozpoczęciem konserwacji lub naprawy wyłączyć urządzenie i odłączyć je od sieci.

⚠ Ostrzeżenie

Do wszelkich napraw i prac na podzespołach elektrycznych uprawniony jest jedynie autoryzowany serwis.

Lampka kontrolna

Lampka kontrolna wskazuje status pracy urządzenia (zielona) i usterki (czerwona).

Reset:

- Ustawić wyłącznik urządzenia w pozycji „0”.
- Krótko zaczekać.
- Ustawić wyłącznik urządzenia w pozycji „I”.

Wskazanie statusu pracy urządzenia

- Ciągłe światło zielone:
 - Urządzenie jest gotowe do pracy.
- 1x mignięcie na zielono:
 - Gotowość do pracy upłynęła po 30 minutach.
- Urządzenie wyłączyło tryb pracy ciągłej po upływie 30 minut (bezpieczeństwo w przypadku pękniętego węża wysokociśnieniowego).

Wskaźnik zakłóceń

- Ciągłe światło czerwone:
 - Usterka elektryczna urządzenia
- Wyciągnąć wtyczkę z gniazda zasilającego.
- Odwiedzić serwis.

- 1x mignięcie na czerwono:
 - Strona wysokociśnieniowa nieszczelna
- Sprawdzić wąż wysokociśnieniowy, połączenia węży i pistolet natryskowy pod kątem szczelności.
- 2x mignięcie na czerwono:
 - Przeciążenie/przegrzanie silnika
- Ustawić wyłącznik urządzenia w pozycji „0”.
- Odczekać, aż urządzenie ostygnie.
- Ustawić wyłącznik urządzenia w pozycji „I”.
- Zbyt niskie ciśnienie wody
- Zapewnić wystarczające ciśnienie dopływu wody.
- 3x mignięcie na czerwono:
 - Błąd w dopływie napięcia
- Sprawdzić przyłącze sieciowe i bezpieczniki sieciowe.
- 4x mignięcie na czerwono:
 - Pobór prądu za wysoki
- Odwiedzić serwis.

Urządzenie nie działa

- Brak napięcia w sieci
- Sprawdzić, czy napięcie sieciowe podane na tabliczce znamionowej odpowiada napięciu źródła prądu.
- Skontrolować przewód zasilający pod kątem uszkodzeń.
- Lampka kontrolna miga na zielono
- Czas gotowości upłynął. Wyłączyć urządzenie i następnie ponownie włączyć.
- Zadziałało zabezpieczenie przed brakiem wody (opcja) z powodu zbyt niskiego ciśnienia wody dopływowej. Świeci się kontrolka braku wody.
- Sprawdzić ciśnienie wody dopływowej, wartość minimalna, patrz „Dane techniczne”.

W celu ponownego uruchomienia ustawić włącznik urządzenia w położeniu „0”, a następnie ponownie włączyć.

- Silnik przeciążony/przeegrzany wzgl. ochrona przed awarią fazy lub przełącznik ochronny uzwojenia zostały uaktywnione
- ➔ Wyłączyć urządzenie i pozostawić do ochłodzenia. Usunąć przyczynę usterki. Ponownie włączyć urządzenie.

W urządzeniu nie wytwarza się ciśnienie

- Nieprawidłowa dysza
- ➔ Sprawdzić, czy wielkość dysz jest prawidłowa (patrz „Dane techniczne“).
- Przepłukać dyszę.
- ➔ Dyszę wyczyścić/wymienić.
- Zanieczyszczony filtr.
- ➔ Oczyszczyć filtr na przyłączy wody. Odkręcić obudowę filtra, wyjąć filtr, oczyścić go i ponownie włożyć.
- System zapowietrzony
- ➔ Odpowietrzyć urządzenie
Odkręcić dyszę. Włączyć urządzenie i mieć włączone dopóki z rurki strumieniowej zacznie wyciekać woda bez pęcherzyków powietrza. Wyłączyć urządzenie i ponownie przykręcić dyszę.
- Przewody dopływowe do pompy nieuszczelne lub zapchane
- ➔ Sprawdzić, czy wszystkie przewody doprowadzające pompy są szczelne i drożne.

Pompa wysokociśnieniowa nieszczelna

- ➔ 3 krople wody ma minutę są dopuszczalne i mogą wyciec na spodzie urządzenia. W przypadku większej nieszczelności poinformować serwis.

Pompa wysokociśnieniowa stuka

- ➔ Sprawdzić, czy wszystkie przewody doprowadzające pompy wysokociśnieniowej są szczelne i drożne.
- ➔ Odpowietrzyć urządzenie
Odkręcić dyszę. Włączyć urządzenie i mieć włączone dopóki z rurki strumieniowej zacznie wyciekać woda bez pęcherzyków powietrza. Wyłączyć urządzenie i ponownie przykręcić dyszę.

Gwarancja

W każdym kraju obowiązują warunki gwarancji określone przez odpowiedniego lokalnego dystrybutora. Ewentualne usterki urządzenia usuwane są w okresie gwarancji bezpłatnie, o ile spowodowane są błędem materiałowym lub produkcyjnym. W sprawach napraw gwarancyjnych prosimy kierować się z dowodem zakupu do dystrybutora lub do autoryzowanego punktu serwisowego.

Wyposażenie dodatkowe i części zamienne

⚠ Ostrzeżenie

Niebezpieczeństwo zranienia przez nieodpowiednie akcesoria. Używać tylko akcesoriów, które dopuszczone są do ciśnienia roboczego urządzenia (patrz „Dane techniczne“).

- Stosować wyłącznie wyposażenie dodatkowe i części zamienne dopuszczone przez producenta. Oryginalne wyposażenie i oryginalne części zamienne gwarantują bezpieczną i bezusterkową pracę urządzenia.
- Wybór najczęściej potrzebnych części zamiennych znajduje się na końcu instrukcji obsługi.
- Dalsze informacje o częściach zamiennych dostępne na stronie internetowej www.kaercher.com w dziale Serwis.

Wyposażenie specjalne

Akcesoria	Nr katalogowy
Bęben do zwijania węża	2.440-002.0
Licznik czasu pracy	2.851-066.0
Ogumienie zabezpieczone przed przebicciem	2.851-067.0
Kółka skrętne	2.851-042.0
Tryb pracy z rurą dwustrumieniową	2.851-064.0
Filtr wody z powiększoną powierzchnią filtra.	2.851-065.0

Deklaracja zgodności UE

Niniejszym oświadczamy, że określone poniżej urządzenie odpowiada pod względem koncepcji, konstrukcji oraz wprowadzonej przez nas do handlu wersji obowiązującym wymogom dyrektyw UE dotyczącym wymagań w zakresie bezpieczeństwa i zdrowia. Wszelkie nie uzgodnione z nami modyfikacje urządzenia powodują utratę ważności tego oświadczenia.

Produkt: Myjka wysokociśnieniowa

Typ: 1.367-xxx

Obowiązujące dyrektywy WE

2006/42/WE (+2009/127/WE)

2004/108/WE

2000/14/WE

Zastosowane normy zharmonizowane

EN 55014-1: 2006+A1: 2009+A2: 2011

EN 55014-2: 1997+A1: 2001+A2: 2008

EN 61000-3-2: 2006+A1: 2009+A2: 2009

EN 61000-3-11: 2000

EN 62233: 2008

HD 16/15, HD 20/15-4 Cage,

HD 25/15-4 Cage

EN 60335-1

EN 60335-2-79

Zastosowana metoda oceny zgodności

2000/14/WE: Załącznik V

Poziom mocy akustycznej dB(A)

HD 16/15

Zmierzony: 94

Gwarantowany: 96

HD 20/15-4 Cage

Zmierzony: 95

Gwarantowany: 97

HD 25/15-4 Cage

Zmierzony: 90

Gwarantowany: 93

Z upoważnienia zarządu przedsiębiorstwa.

H. Jenner
CEO

S. Reiser
Head of Approval

Pełnomocnik dokumentacji:

S. Reiser

Alfred Kärcher GmbH & Co. KG

Alfred-Kärcher-Str. 28 - 40

71364 Winnenden (Germany)

tel.: +49 7195 14-0

faks: +49 7195 14-2212

Winnenden, 2012/12/01

Dane techniczne

Typ	HD 25/15-4	HD 20/15-4	HD 16/15-4	
Zasilanie elektryczne				
Napięcie	V	400	400	400
Rodzaj prądu	Hz	3~50	3~50	3~50
Pobór mocy	kW	13	11,5	9,5
Bezpiecznik sieciowy (zwłoczny)	A	25	25	16
Maksymalna dopuszczalna impedancja sieci	Ohm	(0,072+j0,045)	(0,072+j0,045)	(0,072+j0,045)
Stopień ochrony		IPX5		
Przyłącze wody				
Temperatura doprowadzenia maks.	°C	60	60	60
Wydatek wody min.	l/h (l/min)	3000 (50)	2500 (42)	2000 (34)
Długość węża dopływowego (min.)	m	7,5	7,5	7,5
Średnica węża dopływowego (min.)	cal	3/4	3/4	3/4
Wysokość ssania z otwartego zbiornika (20°C)	m	0,5	0,5	0,5
Wydajność				
Ciśnienie robocze	MPa (bar)	3...15 (30...150)	3...15 (30...150)	3...15 (30...150)
Maks. dopuszczalne ciśnienie	MPa (bar)	19,5 (195)	19,5 (195)	19,5 (195)
Ilość pobieranej wody	l/h (l/min)	2500 (41,67)	2000 (33,4)	1600 (26,7)
Rozmiar dyszy	--	155	125	100
Siła odrzutu pistoletu natryskowego	N	120	96	77
Materiały eksploatacyjne				
Ilość oleju - pompa	l	1,3	1,3	1,3
Rodzaj oleju - pompa		SAE 90	SAE 15W40	SAE 15W40
Wymiary i ciężar				
Dług. x szer. x wys.	mm	957 x 686 x 1080		
Typowy ciężar roboczy	kg	119		
Ciśnienie powietrza w kołach	MPa (bar)	0,20 (2,0)		
Wartości określone zgodnie z EN 60355-2-79				
Drgania przenoszone przez kończyny górne				
Ręczny pistolet natryskowy	m/s ²	3,2	3,2	1,7
Lanca	m/s ²	6,4	6,4	2,8
Niepewność pomiaru K	m/s ²	1	1	1
Poziom ciśnienie akustycznego L _{PA}	dB(A)	76	80	79
Niepewność pomiaru K _{PA}	dB(A)	3	3	3
Poziom mocy akustycznej L _{WA} + Niepewność pomiaru K _{WA}	dB(A)	93	97	96



Înainte de prima utilizare a aparatului dvs. citiți acest instrucțiunile original, respectați instrucțiunile cuprinse în acesta și păstrați-l pentru întreținerea ulterioară sau pentru următorii posesori.

- Înainte de prima utilizare citiți neapărat măsurile de siguranță nr. 5.951-949.0!
- În cazul în care aparatul a fost deteriorat în timpul transportului, informați imediat comerciantul.
- La despachetare verificați conținutul pachetului în privința existenței tuturor accesoriilor sau a deteriorărilor.

Cuprins

Protecția mediului înconjurător	RO	.. 1
Simboluri din manualul de utilizare	RO	.. 1
Utilizarea corectă	RO	.. 1
Elementele aparatului	RO	.. 2
Simboluri pe aparat	RO	.. 2
Măsuri de siguranță	RO	.. 2
Dispozitive de siguranță	RO	.. 3
Punerea în funcțiune	RO	.. 3
Utilizarea	RO	.. 5
Transport	RO	.. 7
Depozitarea aparatului	RO	.. 7
Îngrijirea și întreținerea	RO	.. 7
Remediarea defecțiunilor	RO	.. 8
Garanție	RO	.. 9
Accesorii și piese de schimb	RO	.. 10
Declarație de conformitate CE	RO	.. 10
Date tehnice	RO	.. 11

Protecția mediului înconjurător



Materialele de ambalare sunt reciclabile. Ambalajele nu trebuie aruncate în gunoii menajer, ci trebuie duse la un centru de colectare și revalorificare a deșeurilor.



Aparatele vechi conțin materiale reciclabile valoroase, care pot fi supuse unui proces de revalorificare. Bateriile, uleiul și substanțele asemănătoare nu trebuie să ajungă în mediul înconjurător. Din acest motiv, vă rugăm să apelați la centrele de colectare abilitate pentru eliminarea aparatelor vechi.

Uleiul de motor, păcura, motorina și benzină nu trebuie să ajungă în mediul înconjurător. Protejați solul și eliminați uleiurile folosite într-un mod ecologic.

Observații referitoare la materialele conținute (REACH)

Informații actuale referitoare la materialele conținute puteți găsi la adresa:

www.kaercher.com/REACH

Simboluri din manualul de utilizare

Pericol

Pericol iminent, care duce la vătămări corporale grave sau moarte.

Avertisment

Posibilă situație periculoasă, care ar putea duce la vătămări corporale grave sau moarte.

Atenție

Posibilă situație periculoasă, care ar putea duce la vătămări corporale ușoare sau pagube materiale.

Utilizarea corectă

Utilizați acest aparat de curățat sub presiune exclusiv:

- pentru curățarea mașinilor industriale, a autovehiculelor, a clădirilor, a sculelor;
- cu accesoriile și piesele de schimb aprobate de Kärcher.

Elementele aparatului

Pentru imagini vezi pag. 2

- 1 Pistol de pulverizare
- 2 Maneta pistolului de stropit
- 3 Buton de siguranță
- 4 Cuplaj cu pană rotitoare
(nu și în cazul 16/15-4 Cage)
- 5 Furtun de înaltă presiune
- 6 Contor ore de funcționare (opțional)
- 7 Suport pentru lance
- 8 Bară de manevrare
- 9 Suport pentru furtun/cablu
- 10 Întrerupătorul principal
- 11 Dop
- 12 Lampă de control regim de funcționare / deranjament
- 13 Cablu de alimentare cu fișă
- 14 Ștuț de umplere ulei (rezervor de ulei la HD 25/15-4)
- 15 Racord de apă cu filtru
- 16 Reglaj pentru presiune/cantitate
- 17 Compartimentul pentru accesorii
- 18 Șurub pentru golirea uleiului
- 19 Indicator pentru nivelul de ulei
- 20 Racord de presiune înaltă
- 21 Manometru
- 22 Bară pentru încărcare cu macara
- 23 Duză de putere cu piuliță olandeză
- 24 Lance
- 25 Buton rotativ de apăsare servo

Cod de culori

- Elementele de comandă pentru procesul de curățare sunt de culoare galbenă.
- Elementele de comandă pentru întreținere și service sunt de culoare gri deschis.

Simboluri pe aparat



Jeturile sub presiune pot fi periculoase în cazul utilizării neconforme. Jetul nu trebuie îndreptat spre persoane, animale, echipamente electrice active sau asupra aparatului însuși.

Pericol de deteriorare prin înghețarea apei! Iama aparatul trebuie păstrat într-o încăpere încălzită sau trebuie golit.

Conform normelor în vigoare, aparatul nu trebuie exploatat niciodată fără un separator de sistem la rețeaua de apă potabilă. Se va utiliza un separator de sistem adecvat, de la firma KÄRCHER, sau un separator de sistem alternativ, conform EN 12729 tip BA.Apa, care curge printr-un separator de sistem este clasificată ca fiind nepotabilă.



Atenție

Racordați separatorul de sistem întotdeauna la sursa de alimentare cu apă și niciodată direct la aparat!

Măsurile de siguranță

⚠ Pericol

Pericol de accidentare!

- Utilizați numai furtunuri de înaltă presiune originale.
- Furtunul de înaltă presiune și dispozitivul de stropire trebuie să fie adecvate pentru suprapresiunea maximă specificată în datele tehnice.
- Evitați contactul cu substanțe chimice.
- Controlați zilnic furtunul de înaltă presiune.
Nu folosiți furtunurile îndoite.
Dacă stratul de sârmă exterior devine vizibil, nu mai folosiți furtunul de înaltă presiune.
- Nu folosiți furtunurile de înaltă presiune dacă filetul este deteriorat.

- *Amplasați furtunul de înaltă presiune în așa fel încât să nu se treacă peste el.*
- *Nu folosiți furtunurile solicitate în urma trecerii peste ele, a îndoirii, a unor șocuri mecanice, chiar dacă nu există semne vizibile de deteriorare.*
- *Depozitați furtunul de înaltă presiune în așa fel încât să nu apară solicitări mecanice.*

Dispozitive de siguranță

Dispozitivele de securitate au rolul de a proteja utilizatorul și nu trebuie scoase din funcțiune sau evitate din punct de vedere al funcționării lor.

Înterupătorul principal

Acesta împiedică pornirea accidentală a aparatului. Opriți-l în timpul pauzelor de lucru sau la sfârșitul utilizării.

Butonul de siguranță

Butonul de siguranță de la pistolul manual de stropit împiedică pornirea accidentală a aparatului.

Supapă de preaplin cu înterupător manometric

- Când cantitatea de apă este redusă de la regulatorul de presiune/debit, supapa de preaplin se deschide și o parte a apei curge înapoi în partea de aspirare a pompei.
- Dacă pistolul manual de stropit este închis, supapa de preaplin se deschide și cantitatea totală de apă se scurge înapoi la partea de aspirare a pompei. Comutatorul de presiune de la supapa de preaplin emite un semnal către comandă, care va opri pompa după un timp de funcționare din inerție de 30 de secunde (nu și la HD 16/15-4).
- Dacă pistolul manual de stropit este deschis din nou, înterupătorul manometric de pe capul cilindrului pornește din nou pompa.

Supapa de preaplin și înterupătorul manometric sunt reglate și sigilate din fabrică. Reglarea se face doar la service.

Protecție pentru căderea unei faze

Protecția pentru căderea unei faze întrerupe circuitul electric când nu există tensiune pe una din faze.

Contact pentru protecția bobinei

Contactul pentru protecția bobinei din bobina motorului de acționare a pompei oprește motorul în cazul unei suprasolicitări termice.

Supapa de siguranță

Bei einer Störung des Druckschalters öffnet das Sicherheitsventil. Dieses Ventil ist werkseitig eingestellt und verplombt. Die Einstellung darf nicht verändert werden.

Punerea în funcțiune

⚠ Pericol

Pericol de accidentare! Aparatul, conductele de alimentare, furtunul de înaltă presiune și racordurile trebuie să fie în stare impecabilă. Aparatul nu trebuie utilizat dacă nu se află într-o stare ireproșabilă.

Controlarea nivelului de ulei

- Tăiați vârful capacului rezervorului de ulei (HD 25/15-4).
- Verificați nivelul de ulei din pompa de înaltă presiune.
Nivelul de ulei trebuie să fie la mijlocul indicatorului pentru nivelul de ulei.
- Dacă este nevoie, adăugați ulei (consultați datele tehnice).

Montarea mânerului de deplasare

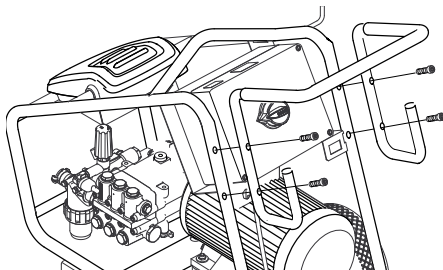

Fixați mânerul de deplasare cu șuruburile livrate împreună cu aparat.

Montarea accesoriilor

⚠ Avertisment

Pericol de rănire din cauza accesoriilor necorespunzătoare. Utilizați doar accesorii, care sunt corespunzătoare pentru presiunea de lucru a mașinii (vezi Date tehnice). Montați accesoriile numai când aparatul este oprit.

- Montați cuplajul rotativ pentru conexiunea furtunului de înaltă presiune pe pistol (nu și în cazul 16/15-4 Cage)
- Conectați furtunul sub presiune și lancea cu pistolul manual de stropit.
- Strângeți îmbinarea înșurubată a lanței.
- Introduceți duza de înaltă presiune în piulița olandeză.
- Montați piulița olandeză și strângeți-o.
- Montați furtunul de înaltă presiune pe racordul de înaltă presiune al aparatului.

Alimentarea cu curent electric

- Valorile racordului sunt specificate la datele tehnice.
- Racordul electric va fi efectuat de un electrician, conform CEI 60364-1.

⚠ Atenție!

Nu este permisă depășirea impedanței maxime admise a rețelei la punctul de conexiune electrică (a se vedea datele tehnice). Dacă există nelămuriri referitor la impedanța rețelei la punctul de conexiune electrică, vă rugăm să contactați compania locală de furnizare a energiei.

⚠ Pericol

- Verificați dacă tensiunea indicată pe plăcuța de tip coincide cu tensiunea sursei de curent.
- Cablurile prelungitoare nepotrivite pot fi periculoase. Pentru aer liber se vor utiliza numai prelungitoare admise și marcate corespunzător, cu secțiune suficientă:

1 - 10 m: 4 mm²

10 - 30 m: 6 mm²

Racordul de apă

⚠ Avertisment

Respectați prevederile companiei de furnizare a apei.

Conform normelor în vigoare, aparatul nu trebuie exploatat niciodată fără un separator de sistem la rețeaua de apă potabilă. Se va utiliza un separator de sistem adecvat, de la firma KÄRCHER, sau un separator de sistem alternativ, conform EN 12729 tip BA.Apa, care curge printr-un separator de sistem este clasificată ca fiind nepotabilă.



Atenție

Racordați separatorul de sistem întotdeauna la sursa de alimentare cu apă și niciodată direct la aparat!

Cerințe referitoare la calitatea apei:

Parametrii	Valoare
Valoare pH	6,5...9,5
Conductivitate electrică	max. 2000 μS/cm
Hidrocarburi	< 0,01 mg/l
Clorură	< 250 mg/l
Calciu	< 200 mg/l
Duritate totală	< 28 °dH
Fier	< 0,2 mg/l
Mangan	< 0,05 mg/l
Cupru	< 0,02 mg/l
Sulfat	< 240 mg/l
Clor activ	< 0,1 mg/l
să nu aibă miros neplăcut	

Pentru valorile de racordare se vor consulta datele tehnice/plăcuța de tip.

- Folosiți un furtun cu inserție textilă (nu este inclus în livrare). Diametrul minim al acestuia trebuie să fie de 3/4 țoli.
- Racordați furtunul la racordul de apă al aparatului.
- Racordați furtunul la robinetul de apă.

Absorbirea apei dintr-un rezervor

⚠ Pericol

Niciodată nu trageți apă dintr-un recipient cu apă potabilă.

Acest aparat de curățat cu înaltă presiune este dotat cu accesorii corespunzătoare care permit aspirarea apei de la suprafață, de ex. din rezervoare cu apă de ploaie sau din iazuri (înălțimea maximă de aspirare 0,5 m).

⚠ Pericol

Nu se vor aspira niciodată lichide conținând solvenți, dizolvanți sau acizi nediluți! În această categorie intră de ex. benzina, diluantul pentru vopsea, uleiul. Ceața formată la stropire este inflamabilă, explozivă și toxică. Nu folosiți acetonă, acizi nediluți și dizolvanți, căci atacă materialele folosite la aparat.

→ Racordul de apă standard nu este adecvat pentru aspirare, de aceea furtunul de aspirație Kärcher (diametru de cel puțin 1 Țol) se utilizează cu un filtru (accesoriu).

Evacuarea aerului din aparat

- Deschideți sursa de apă.
- Deșurubați duza.
- Acționați maneta pistolului de stropit.
- Porniți aparatul și lăsați-l să funcționeze până când apa care iese din lance nu conține bule de aer.
- Opriți aparatul și puneți duza la loc.

Utilizarea

⚠ Pericol

- Pericol de accidentare! Nu utilizați aparatul fără lancea montată. Verificați fixarea lancei înainte de fiecare utilizare. Îmbinarea înșurubată a lancei trebuie să fie bine strânsă.
- La utilizarea aparatului în zone periculoase (de ex. recipiente de combustibil) se vor respecta instrucțiunile de securitate corespunzătoare.
- Așezați aparatul pe o suprafață stabilă, plană.

Atenție

Curățați motoarele doar în locuri dotate cu un separator de ulei (protecția mediului înconjurător).

Pornirea aparatului

- Deschideți sursa de apă.
- Introduceți ștecherul în priză.
- Aduceți întreupătorul principal al aparatului în poziția „I”.
- Se deblochează, prin presare, butonul de siguranță al pistolului.
- Acționați maneta pistolului de stropit.

Utilizarea cu presiune înaltă

⚠ Pericol

Utilizarea aparatului pe o perioadă îndelungată poate duce la deteriorarea circulației sângelui în zona brațelor, datorită vibrațiilor.

Nu se poate stabili o durată de funcționare general valabilă, deoarece ea este influențată de mai mulți factori:

- Predispoziție personală pentru o circulație deficitară (degete reci, amorțeală în degete).
- Temperatură ambiantă scăzută. Purați mănuși călduroase pentru protecția mâinilor.
- Prinderea puternică împiedică circulația.
- Folosirea continuă este mai dăunătoare decât o utilizare întreruptă de pauze.

În cazul utilizării regulate a aparatului pe perioade mai lungi și a apariției repetate a simptomelor respective (de ex. amorțeală în degete, degete reci), vă recomandăm să consultați un medic.

⚠ Avertisment

Datorită jetului de apă care iese din pistol prin duza de înaltă presiune, la pistol apare o forță de recul. Asigurându-vă că aveți o poziție stabilă, țineți lancea și pistolul manual cu ambele mâini.

Aparatul este dotat cu următoarele duze:

- Duză de putere, unghi de stropire de 25°
- Duză rotativă

Duză de putere

- Pentru lucrările de curățare uzuale

Duză rotativă

- Pentru murdărie persistentă

Reglarea presiunii de lucru și a debitului

⚠ Pericol

La reglarea presiunii/debitului aveți grijă, ca îmbinarea înșurubată de pe lance să nu se desprindă.

Presiunea de lucru și debitul se pot regla de la unitatea pompei sau de la pistolul manual de stropit.

Nu este permisă reducerea presiunii/debitului de la ambele regulatoare în același timp. Din acest motiv, se va respecta procedeul de mai jos:

Reglarea presiunii/debitului de la unitatea pompei

- Reglați presiunea de lucru și debitul la valoarea maximă (+) folosind regulatorul de presiune/debit de pe pistolul manual de stropit.
- Reglați presiunea de lucru și debitul prin rotirea regulatorului de presiune/debit de pe unitatea pompei.
Presiunea de lucru poate fi citită de la manometru.
- Trageți maneta pistolului de stropit.

Reglarea presiunii/debitului de la pistolul manual de stropit

- Reglați presiunea de lucru și debitul la valoarea maximă prin rotirea regulatorului de presiune/debit de pe unitatea pompei în sensul acelor de ceasornic.
- Reglați presiunea de lucru și debitul prin rotirea regulatorului de presiune/debit de pe pistolul manual de stropit (+/-).
- Trageți maneta pistolului de stropit.

Înteruperea utilizării

- Eliberați maneta pistolului.
Aparatul se oprește după 30 de secunde.
- Se asigură maneta pistolului cu butonul de siguranță.
- Depozitați pistolul de stropit manual, incl. lancea, în suportul pentru lance.

Încheierea utilizării

- După folosirea cu apă care conține sare (apă de mare), clătiți aparatul cel puțin 2-3 minute cu apă de la robinet, în timp ce pistolul manual de stropit este deschis.
- Eliberați maneta pistolului.
- Aduceți întrerupătorul principal al aparatului în poziția „0”.
- Închideți conducta de alimentare cu apă.
- Acționați pistolul manual de stropit până când presiunea din aparat este eliberată.
- Se asigură maneta pistolului cu butonul de siguranță.
- Desfaceți furtunul de alimentare cu apă.
- Scoateți ștecherul din priză.
- Depozitați cablul de rețea, furtunul de înaltă presiune și accesoriile pe aparat.

Protecția împotriva înghețului

⚠ Avertisment

Pericol de deteriorare! Apa care îngheață în aparat poate distruge părți ale aparatului.

Iarna aparatul trebuie păstrat într-o încăpere încălzită sau trebuie golit. În cazul unor perioade de repaus mai lungi se recomandă pomparea de antigel prin aparat.

Evacuarea apei

- Deșurubați furtunul de alimentare cu apă și furtunul de înaltă presiune.
- Curățați aparatul cu aer comprimat.

Clătirea aparatului cu antigel

Observație

Respectați instrucțiunile de manipulare ale producătorului antigelului.

→ Pompați prin aparat antigel disponibil în comerț.

În acest mod se asigură și o anumită protecție anticorozivă.

Transport

Atenție

Pericol de rănire și deteriorare a aparatului!
La transport țineți cont de greutatea aparatului.

Deplasarea

→ Apăsați în jos mânerul de deplasare și împingeți aparatul.

Transportul cu macara

→ Fixați dispozitivul de ridicare la mijlocul barei de încărcare cu macara.

⚠ Pericol

Pericol de rănire din cauza căderii aparatului.

- Țineți cont de normele legale de prevenire a accidentelor locale și instrucțiunile de siguranță.
- Înaintea fiecărei transport cu macara, controlați dispozitivul pentru încărcare cu macara, pentru a vedea dacă prezintă semne de deteriorare.
- Înaintea transportului cu macara, verificați aparatele de ridicat în prinvința deteriorării.
- Ridicați aparatul numai de la acest dispozitiv pentru încărcare cu macara.
- Nu folosiți lanț de ridicare.
- Asigurați dispozitivul de ridicare contra desprinderii sarcinii.
- Îndepărtați lancea cu pistolul de pulverizat și obiectele libere înaintea transportului cu macara.
- Nu transportați obiecte pe aparat în timpul ridicării.
- Aparatul poate fi transportat cu macara numai de către persoane, care au fost instruiți în operarea macaralei.

- Nu stați sub sarcină.
- Aveți grijă, ca în zona de pericol a macaralei să nu se afle nici o persoană.
- Nu lăsați aparatul să atârne nesupravegheat pe macara.

Transportul în vehicule

În cazul transportării în vehicule asigurați aparatul contra derapării și răsturnării conform normelor în vigoare.

Depozitarea aparatului

Atenție

Pericol de rănire și deteriorare a aparatului!
La depozitare țineți cont de greutatea aparatului.

Aparatul poate fi depozitat doar în spații interioare.

Îngrijirea și întreținerea

⚠ Avertisment

Înainte de orice lucrări de întreținere sau reparații, scoateți din priză fișa cablului de alimentare.

Întreținerea

Inspekția de siguranță/contractul de întreținere

Puteți încheia cu distribuitorul un contract de întreținere sau puteți stabili inspecții de siguranță periodice.

Nu ezitați să cereți sfaturi.

Înainte de fiecare utilizare

- Verificați cablul de alimentare.
Cablul de alimentare nu are voie să fie deteriorat (pericol de electrocutare).
Dacă este deteriorat, cablul de alimentare trebuie să fie înlocuit imediat de un service autorizat sau de un electrician.
- Verificați dacă furtunul sub presiune prezintă deteriorări (pericol de explozie).
Înlocuiți imediat furtunul de înaltă presiune dacă prezintă deteriorări.

→ Controlați nivelul de ulei la indicatorul pentru nivelul de ulei al pompei de înaltă presiune.

În cazul în care uleiul este lăptos (apă în ulei), luați legătura imediat cu service-ul autorizat.

→ Verificați etanșeitatea aparatului (pompei).

În partea de jos a aparatului ar putea apărea scurgeri, fiind admis un număr de 3 picături de apă pe minut. Dacă apare o neetanșeitate mai mare, luați legătura cu un service autorizat.

Săptămânal

→ Curățați filtrul racordului de apă.

→ Verificați presiunea aerului din roți (Vezi Date tehnice).

Anual sau după 500 de ore de funcționare

Schimbați uleiul din pompa de înaltă presiune.

Schimbul de ulei

→ Tipurile de ulei și cantitățile sunt specificate la datele tehnice.

→ Desfaceți șurubul de golire a uleiului.

→ Goliți uleiul în vasul colector.

→ Înșurubați șurubul de evacuare a uleiului.

→ Adăugați uleiul nou încet, până la mijlocul indicatorului pentru nivelul de ulei.

Observație

Bulele de aer trebuie să aibă loc de ieșire.

Remedierea defecțiunilor

Multe defecțiuni pot fi remediate de către dvs. apelând la ajutorul următoarei prezențări de ansamblu.

În caz de neclarități vă rugăm să vă adresați serviciului pentru clienți autorizat.

⚠ Pericol de rănire

Înainte oricărei lucrări de întreținere aparatul se deconectează, iar ștecherul se trage din priză.

⚠ Atenție

Efectuarea lucrărilor de reparații precum și a celor la ansamblurile electrice este permisă numai service-ului autorizat pentru clienți.

Lampă de control

Lampa de control indică starea de funcționare (verde) și defecțiuni (roșu).

Resetare:

→ Aduceți întrerupătorul principal al aparatului în poziția „0”.

→ așteptați puțin.

→ Aduceți întrerupătorul principal al aparatului în poziția „I”.

Indicator pentru starea de funcționare

■ Lumină verde continuă:

– Aparatul este în stare de funcționare.

■ O pâlpâire verde:

– Starea de funcționare s-a încheiat după 30 de minute.

– Aparatul s-a oprit după 30 de minute de funcționare continuă (sistem de protecție în cazul în care furtunul de înaltă presiune s-a distrus).

Afișarea defecțiilor

■ Lumină roșie continuă:

– Defecțiune electrică a aparatului

→ Scoateți ștecherul din priză.

→ Luați legătura cu service-ul autorizat.

■ O pâlpâire roșie:

– Partea sub presiune nu este etanșă

→ Verificați furtunul de înaltă presiune, racordurile furtunurilor și pistolul manual de stropit, pentru a vedea dacă sunt etanșe.

■ Două pâlpâiri roșii:

– Motor suprasolicitat/supraîncălzit

→ Aduceți întrerupătorul principal al aparatului în poziția „0”.

→ Lăsați aparatul să se răcească.

→ Aduceți întrerupătorul principal al aparatului în poziția „I”.

– Presiunea de apă este prea mică

→ Asigurați o presiune corespunzătoare de apă.

■ Trei pâlpâiri roșii:

– Tensiune de alimentare necorespunzătoare

→ Verificați conexiunea la rețeaua de curent și siguranțele.

- Patru pâlpâiri roșii:
- Consumul de curent este prea mare
- ➔ Luați legătura cu service-ul autorizat.

Aparatul nu funcționează

- Nu există tensiune de alimentare
- ➔ Verificați dacă tensiunea indicată pe plăcuța de tip coincide cu tensiunea sursei de alimentare.
- ➔ Verificați cablul de alimentare, pentru a vedea dacă este deteriorat.
- Lampa de control pâlpâie verde
- ➔ Timpul de funcționare s-a încheiat. Opriți și reporniți aparatul.
- Din cauza presiunii de alimentare a apei scăzute s-a declanșat dispozitivul de protecție contra funcționării uscate (opțional).
Lampa de control pentru lipsa de apă se aprinde.
- ➔ Verificați presiunea de alimentare cu apă (vezi Date tehnice).
Pentru repunerea în funcțiune reglați comutatorul aparatului pe poziția "0", apoi porniți-l din nou.
- Motorul este suprasolicitat/supraîncălzit, respectiv protecția pentru căderea unei faze sau întrerupătorul pentru protecția bobinei a fost declanșat
- ➔ Opriți aparatul și lăsați-l să se răcească. Eliminați cauza defecțiunii. Porniți aparatul din nou.

Aparatul nu produce presiune

- Duza incorectă
- ➔ Verificați dacă duza are dimensiunea adecvată (consultați datele tehnice).
- Curățați duza.
- ➔ Curățați duza/înlocuiți-o.
- Filtru este înfundat.
- ➔ Curățați filtrul racordului de apă.
Desfaceți suportul filtrului, scoateți filtrul, curățați-l și introduceți-l la loc.
- Aer în sistem
- ➔ Scoateți aerul din aparat.
Deșurubați duza. Porniți aparatul și lăsați-l să funcționeze până când apa

care iese din lance nu conține bule de aer. Opriți aparatul și puneți duza la loc.

- Conductele de alimentare către pompă nu sunt etanșe sau sunt înfundate
- ➔ Verificați toate conductele de alimentare care merg spre pompă, pentru a vedea dacă sunt etanșe și dacă nu cumva sunt înfundate.

Pompa de înaltă presiune nu este etanșă

- ➔ În partea de jos a aparatului ar putea apărea scurgeri, fiind admis un număr de 3 picături de apă pe minut. Dacă apare o neetanșeitate mai mare, luați legătura cu un service autorizat.

Pompa de înaltă presiune „bate”

- ➔ Verificați toate conductele de alimentare care merg spre pompa de înaltă presiune, pentru a vedea dacă sunt etanșe și dacă nu cumva sunt înfundate.
- ➔ Scoateți aerul din aparat.
Deșurubați duza. Porniți aparatul și lăsați-l să funcționeze până când apa care iese din lance nu conține bule de aer. Opriți aparatul și puneți duza la loc.

Garanție

În fiecare țară sunt valabile condițiile de garanție publicate de distribuitorul nostru din țara respectivă. Eventuale defecțiuni ale acestui aparat, care survin în perioada de garanție și care sunt rezultatul unor defecte de fabricație sau de material, vor fi remediate gratuit. Pentru a putea beneficia de garanție, prezentați-vă cu chitanța de cumpărare la magazin sau la cea mai apropiată unitate de service autorizată.

Accesorii și piese de schimb

⚠ Avertisment

Pericol de rănire din cauza accesoriilor necorespunzătoare. Utilizați doar accesorii, care sunt corespunzătoare pentru presiunea de lucru a mașinii (vezi Date tehnice).

- Vor fi utilizate numai accesorii și piese de schimb agreate de către producător. Accesoriile originale și piesele de schimb originale constituie o garanție a faptului că utilajul va putea fi exploatat în condiții de siguranță și fără defectiuni.
- O selecție a pieselor de schimb utilizate cel mai de se găsește la sfârșitul instrucțiunilor de utilizare.
- Informații suplimentare despre piesele de schimb găsiți la www.kaercher.com, în secțiunea Service.

Accesorii opționale

Accesorii	Nr. de comandă
Tambur furtun	2.440-002.0
Contor ore de funcționare	2.851-066.0
Anvelope cu protecție la defectare	2.851-067.0
Role de ghidare	2.851-042.0
Regim de funcționare cu lance cu jet dublu	2.851-064.0
Filtru de apă cu suprafată de filtrare mărită.	2.851-065.0

Declarație de conformitate CE

Prin prezenta declarăm că aparatul desemnat mai jos corespunde cerințelor fundamentale privind siguranța în exploatare și sănătatea incluse în directivele CE aplicabile, datorită conceptului și a modului de construcție pe care se bazează, în varianta comercializată de noi. În cazul efectuării unei modificări a aparatului care nu a fost

convenită cu noi, această declarație își pierde valabilitatea.

Produs: Aparat de curățare sub presiune

Tip: 1.367-xxx

Directive EG respectate:
2006/42/CE (+2009/127/CE)
2004/108/CE
2000/14/CE

Norme armonizate utilizate:

EN 55014-1: 2006+A1: 2009+A2: 2011
EN 55014-2: 1997+A1: 2001+A2: 2008
EN 61000-3-2: 2006+A1: 2009+A2: 2009
EN 61000-3-11: 2000
EN 62233: 2008
HD 16/15, HD 20/15-4 Cage,
HD 25/15-4 Cage
EN 60335-1
EN 60335-2-79

Procedura de evaluare a conformității:

2000/14/CE: Anexa V

Nivel de zgomot dB(A)

HD 16/15

măsurat: 94

garantat: 96

HD 20/15-4 Cage

măsurat: 95

garantat: 97

HD 25/15-4 Cage

măsurat: 90

garantat: 93

Semnatarii acționează în numele și prin împuternicirea conducerii societății.

H. Jenner
CEO

S. Reiser
Head of Approbation

Însărcinat cu elaborarea documentației:
S. Reiser

Alfred Kärcher GmbH & Co. KG
Alfred-Kärcher-Str. 28 - 40
71364 Winnenden (Germany)
Tel.: +49 7195 14-0
Fax: +49 7195 14-2212

Winnenden, 2012/12/01

Date tehnice

Tip		HD 25/15-4	HD 20/15-4	HD 16/15-4
Alimentarea cu curent				
Tensiune	V	400	400	400
Tipul curentului	Hz	3~50	3~50	3~50
Puterea absorbită	kW	13	11,5	9,5
Siguranță fuzibilă (inertă)	A	25	25	16
Impedanța maximă admisă a rețelei	ohmi	(0,072+j0,045)	(0,072+j0,045)	(0,072+j0,045)
Protecție		IPX5		
Racordul de apă				
Temperatura de circulare, max.	°C	60	60	60
Debitul de circulare, min.	l/h (l/min)	3000 (50)	2500 (42)	2000 (34)
Lungimea furtunului de alimentare (min.)	m	7,5	7,5	7,5
Diametrul furtunului de alimentare (min.)	Țoli	3/4	3/4	3/4
Înălțime de aspirare din rezervor deschis (20 °C)	m	0,5	0,5	0,5
Caracteristicile de performanță				
Presiunea de lucru	MPa (bar)	3...15 (30...150)	3...15 (30...150)	3...15 (30...150)
Presiunea maximă admisă	MPa (bar)	19,5 (195)	19,5 (195)	19,5 (195)
Debit, apă	l/h (l/min)	2500 (41,67)	2000 (33,4)	1600 (26,7)
Dimensiunea duzei	--	155	125	100
Reculul pistolului de pulverizat	N	120	96	77
Substanțe tehnologice				
Cantitatea de ulei - pompă	l	1,3	1,3	1,3
Tip de ulei - pompă		SAE 90	SAE 15W40	SAE 15W40
Dimensiuni și masa				
Lungime x lățime x înălțime	mm	957 x 686 x 1080		
Greutate tipică de operare	kg	119		
Presiune roți	MPa (bar)	0,20 (2,0)		
Valori stabilite conform EN 60355-2-79				
Valoarea vibrației mână-braț				
Pistol manual de stropit	m/s ²	3,2	3,2	1,7
Lance	m/s ²	6,4	6,4	2,8
Nesiguranță K	m/s ²	1	1	1
Nivel de zgomot L _{PA}	dB(A)	76	80	79
Nesiguranță K _{PA}	dB(A)	3	3	3
Nivelul puterii energiei L _{WA} + nesiguranță K _{WA}	dB(A)	93	97	96



Pred prvým použitím vášho zariadenia si prečítajte tento pôvodný návod na použitie, konajte podľa neho a uschovajte ho pre neskoršie použitie alebo pre ďalšieho majiteľa zariadenia.

- Pred prvým uvedením do prevádzky si bezpodmienečne musíte prečítať bezpečnostné pokyny č. 5.951-949.0!
- V prípade poškodenia pri preprave ihneď o tom informujte predajcu.
- Pri vybalení skontrolujte, či z obsahu obalu nechýba príslušenstvo alebo či obsah nie je poškodený.

Obsah

Ochrana životného prostredia	SK	... 1
Symbyly v návode na obsluhu	SK	... 1
Používanie výrobku v súlade s jeho určením	SK	... 1
Prvky prístroja	SK	... 2
Symbyly na prístroji	SK	... 2
Bezpečnostné pokyny	SK	... 2
Bezpečnostné prvky	SK	... 3
Uvedenie do prevádzky	SK	... 3
Obsluha	SK	... 5
Transport	SK	... 7
Uloženie prístroja	SK	... 7
Starostlivosť a údržba	SK	... 7
Pomoc pri poruchách	SK	... 8
Záruka	SK	... 9
Príslušenstvo a náhradné diely	SK	... 9
Vyhlasenie o zhode s normami EÚ	SK	... 10
Technické údaje	SK	... 11

Ochrana životného prostredia



Obalové materiály sú recyklovateľné. Obalové materiály láskavo nevyhadzujte do komunálneho odpadu, ale odovzdajte ich do zberne druhotných surovín.



Vyradené prístroje obsahujú hodnotné recyklovateľné látky, ktoré by sa mali opäť zužitkovať. Do životného prostredia sa nesmú dostať batérie, olej a iné podobné látky. Staré zariadenia preto láskavo odovzdajte do vhodnej zberne odpadových surovín.

Motorový olej, vykurovací olej, nafta a benzín sa nesmú dostať do okolia a zaťažiť životné prostredie. Prosíme, aby ste chránili pôdu a starý olej likvidovali ekologicky.

Pokyny k zloženiu (REACH)

Aktuálne informácie o zložení nájdete na: www.kaercher.com/REACH

Symbyly v návode na obsluhu

Nebezpečenstvo

Pri bezprostredne hroziacom nebezpečenstve, ktoré spôsobí vážne zranenia alebo smrť.

Pozor

V prípade nebezpečnej situácie by mohla viesť k vážnemu zraneniu alebo smrti.

Pozor

V prípade možnej nebezpečnej situácie by mohla viesť k ľahkým zraneniam alebo vecným škodám.

Používanie výrobku v súlade s jeho určením

Toto vysokotlakové čistiace zariadenie používajte výhradne:

- na čistenie strojov, vozidiel, stavieb, nástrojov
- s príslušenstvom a náhradnými dielmi schválenými firmou Kärcher.

Prvky prístroja

Ilustrácie – pozri na strane 2

- 1 Ručná striekacia pištoľ
- 2 Páka ručnej striekacej pištole
- 3 Bezpečnostná západka
- 4 Otočná spojka
(nie u HD 16/15-4 Cage)
- 5 Vysokotlaková hadica
- 6 Počítadlo prevádzkových hodín (nadštandardná výbava)
- 7 Odkladací priestor trysky
- 8 Posuvná rukoväť
- 9 Držiak hadice alebo kábla
- 10 Vypínač prístroja
- 11 Zátka
- 12 Kontrolka stavu prevádzky / poruchy
- 13 Prívodný sieťový kábel s vidlicou
- 14 Hrdlo na plnenie olejom (nádž na olej u HD 25/15-4)
- 15 Prípojka vody s filtrom
- 16 Regulácia tlaku a množstva
- 17 Priestor pre príslušenstvo
- 18 Vypúšťacia skrutka oleja
- 19 Ukazovateľ stavu oleja
- 20 Vysokotlaková prípojka
- 21 Tlakomer
- 22 Podpera na preloženie žeriavom
- 23 Elektrická dýza s nástrčnou maticou
- 24 Rozstrekovacia rúrka
- 25 Servotlakový regulátor otáčok

Farebné označenie

- Ovládacie prvky pre čistiaci proces sú žlté.
- Ovládacie prvky pre údržbu a servis sú svetlosivé.

Symboly na prístroji



Vysokotlakový prúd môže byť pri neodbornom použití nebezpečný. Prúd sa nesmie nasmerovať na osoby, zvieratá, elektrické zariadenia pod napätím alebo na samotné zariadenie.

Nebezpečie poškodenia zamrznutím vody! V zime prístroj uložte do vykurovanej miestnosti alebo ho vypustite.

Podľa platných predpisov sa nesmie zariadenie prevádzkovať v sieti pitnej vody bez systémového oddeľovacieho zariadenia. Je nutné použiť systémové oddeľovacie zariadenie firmy KÄRCHER alebo alternatívne podľa EN 12729 typ BA. Voda, ktorá preteká cez systémový odlučovač, nie je pitná.



Pozor

Systémový separátor pripojte vždy k zásobovaniu vodou, nikdy nie priamo na prístroj!

Bezpečnostné pokyny

⚠ Nebezpečenstvo

Nebezpečenstvo poranenia!

- Používajte len originálne vysokotlakové hadice.
- Vysokotlaková hadica a striekacie zariadenie musia byť vhodné pre maximálny prevádzkový pretlak uvedený v technických údajoch.
- Zabráňte kontaktu s chemikáliami.
- Kontrolujte denne vysokotlakú hadicu. Nepoužívajte prelomené hadice. Ak je zjavná vonkajšia poloha drôtu, vysokotlakú hadicu ďalej nepoužívajte.
- Nepoužívajte vysokotlakovú hadicu s poškodeným závitom.

- Vysokotlakovú hadicu položte tak, aby ju nebolo možné prejsť.
- Nepoužívajte hadicu namáhanú prejde-
ním, prelomením, rázmi ani vtedy, ak
nie sú zjavné žiadne poškodenia.
- Vysokotlakovú hadicu uskladňujte tak,
aby nedochádzalo k žiadnemu mecha-
nickému zaťaženiu.

Bezpečnostné prvky

Bezpečnostné zariadenia slúžia na ochra-
nu používateľa. Nesmú sa vyradovať z pre-
vádzky a ich funkciu nemožno obísť.

Vypínač prístroja

Tento zabraňuje neúmyselnému rozbehu
prístroja. Vypnúť počas pracovných prestá-
vok alebo pri ukončení prevádzky.

Bezpečnostná západka

Bezpečnostná západka ručnej striekacej
pištole zabraňuje neúmyselnému zapnutiu
zariadenia.

Prepúšťací ventil s tlakovým spínačom

- Pri znížení množstva vody pomocou re-
gulácie tlaku a množstva sa otvorí pre-
púšťací ventil a časť vody prúdi späť do
sacej strany čerpadla.
- Ak sa uzavrie ručná striekacia pištoľ, ot-
vorí sa prepúšťací ventil a všetka voda
tečie späť na nasávaciu stranu čerpad-
la. Tlakový spínač na prepúšťacom
ventile poskytne signál riadiacemu sys-
tému, ktorý po asi 30 sekundách doby
dobehu vypne čerpadlo (nie je u HD 16/
15-4).
- Ak sa ručná striekacia pištoľ opäť otvo-
rí, zapne znovu tlakový spínač na hlave
valca čerpadla.

Prepúšťací ventil a tlakový spínač sú už v
závode nastavené a zaplombované. Na-
stavenie iba servisnou službou pre zákaz-
níkov.

Ochrana proti výpadku fáz

Ochrana proti výpadku fáz preruší elektric-
ký obvod, ak je fáza bez napätia.

Ochranný kontakt vinutia

Ochranný kontakt vo vinutí motora pohonu
čerpadla vypne pri tepelnom preťažení mo-
tor.

Poistný ventil

V prípade poruchy tlakového spínača sa ot-
vorí poistný ventil. Tento ventil je nastave-
ný z výrobného závodu a zaplombovaný.
Nastavenie sa nesmie meniť.

Uvedenie do prevádzky

⚠ Nebezpečenstvo

*Nebezpečenstvo poranenia! Prístroj, prívo-
dy, vysokotlaková hadica a prípojky musia
byť v bezchybnom stave. V prípade, že
stav nie je bezchybný, nesmie sa prístroj
použiť.*

Kontrola stavu oleja

- Odstrihnite špičku veka nádrže na olej
(HD 25/15-4).
- Skontrolujte stav oleja vysokotlakého
čerpadla.
Hladina oleja musí byť v strede olejové-
ho stavoznaku.
- V prípade potreby olej doplňte (pozri
Technické údaje).

Montáž posuvného ramena

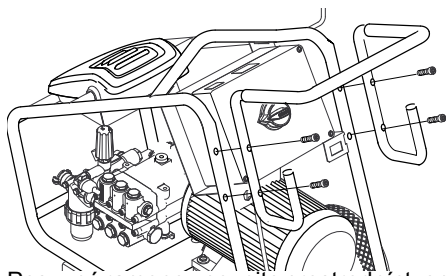

Posuvné rameno upevníte prostredníctvom
štyroch dodaných skrutiek.

Montáž príslušenstva

⚠ **Pozor**

Nebezpečenstvo zranenia nevhodným príslušenstvom. Používajte len príslušenstvo, ktoré je vhodné pre pracovný tlak zariadenia (pozri „Technické údaje“).

Príslušenstvo namontujte len, ak je zariadenie vypnuté.

- Na pištoľ namontujte otočnú spojku pre pripojenie vysokotlakovej hadice. (nie u HD 16/15-4 Cage)
- Spojte vysokotlakú hadicu a prívodnú rúrku s pištoľou.
- Rukou pevne dotiahnite skrutkový spoj trysky.
- Vysokotlakovú dýzu nasadte do nástrčnej matice.
- Nástrčnú maticu namontujte a pevne dotiahnite.
- Namontujte vysokotlakovú hadicu na vysokotlakovú prístroja.

Elektrické napájanie

- Pripojovacie hodnoty nájdete v technických údajoch.
- Elektrické pripojenie musí vykonať elektroinštalatér a musí zodpovedať IEC 60364-1.

⚠ **Upozornenie**

Maximálna prípustná sieťová impedancia v elektrickom bode pripojenia (pozri technické údaje) sa nesmie prekročiť.

Pri nejasnostiach s ohľadom na sieťovú impedanciu prichádzajúcu do vášho spojovacieho bodu kontaktujte vášho dodávateľa elektrickej energie.

⚠ **Nebezpečenstvo**

- Skontrolujte, či napätie uvedené na typovom štítku súhlasí s napätím napájacieho zdroja.
- Nevhodné predĺžovacie vedenia môžu byť nebezpečné. Vo vonkajšom prostredí používajte výhradne schválené a patrične označené predĺžovacie káble s dostatočným priemerom vodiča:

1 - 10 m: 4 mm²

10 - 30 m: 6 mm²

Pripojenie vody

⚠ **Pozor**

Rešpektujte platné predpisy vodárenského podniku.

Podľa platných predpisov sa nesmie zariadenie prevádzkovať v sieti pitnej vody bez systémového oddeľovacieho zariadenia. Je nutné použiť systémové oddeľovacie zariadenie firmy KÄRCHER alebo alternatívne podľa EN 12729 typ BA. Voda, ktorá preteká cez systémový odlučovač, nie je pitná.



Pozor

Systémový separátor pripojte vždy k zásobovaniu vodou, nikdy nie priamo na prístroj!

Požiadavky na kvalitu vody:

Parameter	Hodnota
Hodnota pH	6,5...9,5
elektrická vodivosť	max. 2000 µS/cm
Uhlíkovodíky	< 0,01 mg/l
Chlorid	< 250 mg/l
Vápnik	< 200 mg/l
Celková tvrdosť	< 28 °dH
Železo	< 0,2 mg/l
Mangán	< 0,05 mg/l
Meď	< 0,02 mg/l
Síran	< 240 mg/l
Aktívny chlór	< 0,1 mg/l
bez nevhodného zápachu	

Pripojovacie parametre sa uvádzajú na typovom štítku a v technických údajoch.

- Použite pevnú tkaninovú hadicu (nie je súčasťou dodávky). Priemer najmenej 3/4" (13 mm).
- Pripojte hadicu na prípojku vody prístroja.
- Hadicu pripojte na vodovodný kohút.

Nasávanie vody z nádrže

⚠ Nebezpečenstvo

Nikdy nenasávajte vodu z nádrže s pitnou vodou.

Toto vysokotlakové čistiace zariadenie je spolu s príslušným príslušenstvom vhodný na nasávanie povrchovej vody, napr. z dažďových nádrží alebo rybníkov (sacia výška max. 0,5 m).

⚠ Nebezpečenstvo

Nikdy nevysávajú kvapaliny s obsahom rozpúšťadla alebo neriedené kyseliny a rozpúšťadlá! Do tejto skupiny patrí napr. benzín, riedidlo na farby alebo vykurovací olej. Rozprašovaná hmla je vysoko horľavá, výbušná a jedovatá. Je zakázané použitie acetónu, neriedených kyselín a rozpúšťadiel, pretože napadajú materiály použité v zariadení.

→ Štandardná prípojka vody nie je vhodná pre saciu prevádzku, preto použite saciu hadicu firmy Kärcher (priemer najmenej 1 palec) s filtrom (príslušenstvo).

Odvzdušnenie prístroja

- Otvorte prívod vody.
- Dýzu odskrutkujte.
- Uvoľnite páčku ručnej striekacej pištole.
- Zapnite stroj a nechajte ho v chode tak dlho, až voda vyteká z vysokotlakej prípojky bez bublín.
- Prístroj vypnite a trysku opäť naskrutkujte.

Obsluha

⚠ Nebezpečenstvo

- *Nebezpečenstvo poranenia! Prístroj nikdy nepoužívajte bez namontovanej trysky. Pred každým použitím skontrolujte pevné dosadnutie trysky. Rukou sa musí pevne dotiahnuť skrutkový spoj trysky.*
- *Pri používaní zariadenia v oblastiach so zvýšeným nebezpečím (napr. čerpacie stanice pohonných hmôt) sa musia dodržiavať príslušné bezpečnostné predpisy.*

- *Zariadenie postavte na pevný a rovný podklad.*

Pozor

Motory sa smú čistiť iba na miestach vybavených zodpovedajúcim odlučovačom oleja (ochrana životného prostredia).

Zapnutie prístroja

- Otvorte prívod vody.
- Zastrčte sieťovú zástrčku.
- Nastavte vypínač zariadenia na "I".
- Zatlačením odblokujete poistnú západku ručnej striekacej pištole.
- Uvoľnite páčku ručnej striekacej pištole.

Prevádzka s vysokým tlakom

⚠ Nebezpečenstvo

Dlhšie používanie zariadenia môže viesť k zlému prekrveniu rúk, spôsobeného vibráciami.

Nie je možné určiť všeobecne platnú dobu používania, pretože tá je závislá na viacerých ovplyvňujúcich sa faktoroch:

- Osobné dispozície k zlému prekrveniu (často studené prsty, tŕpnutie v prstoch).
- Nízka teplota okolia. Na ochranu rúk noste teplé rukavice.
- Pevnejšie držanie bráni prekrveniu.
- Neprerušovaná prevádzka pôsobí škodlivejšie ako práca s prestávkami.

V prípade pravidelného, dlhodobiejšieho používania prístroja a v prípade opakovaného výskytu daných príznakov (napr. tŕpnutie v prstoch, studené prsty) doporučujeme lekársku prehliadku.

⚠ Pozor

V dôsledku vychádzajúceho vodného pary na ručnú striekáciu pištoľ pôsobí reaktívna sila. Dbajte na pevný postoj a pevne držte ručnú striekáciu pištoľ a oceľovú rúrku oboma rukami.

Zariadenie je vybavené nasledovnými dýzami:

- Elektrická dýza, 25° uhol prúdenia
- Rotorová dýza

Elektrická dýza

- Na najčastejšie čistiace práce

Rotorová dýza

- Pri silnom znečistení

Nastavenie pracovného tlaku a dopravovaného množstva

Nebezpečenstvo

Pri nastavovaní regulácie tlaku alebo množstva dávajte pozor na to, aby sa ne-uvolnil skrutkový spoj trysky.

Pracovný tlak a dopravované množstvo sa dajú nastaviť buď na jednotke čerpadla alebo ručnej striekacej pištole.

Zníženie tlaku alebo množstva sa nesmie vykonať súčasne na oboch regulátoroch. Preto je nutné dodržať nasledovné postupy:

Regulácia tlaku alebo množstva na jednotke čerpadla

- Regulátor tlaku alebo množstva na ručnej striekacej pištole nastavte na maximálny pracovný tlak a dopravované množstvo (+).
- Pracovný tlak a dopravované množstvo nastavte otočením regulátora tlaku alebo množstva na jednotke čerpadla. Pracovný tlak odčítajte na manometri.
- Potiahnite páku ručnej striekacej pištole.

Regulátor tlaku alebo množstva na jednotke čerpadla

- Regulátor tlaku alebo množstva na jednotke čerpadla nastavte otočením v smere pohybu hodinových ručičiek na maximálny pracovný tlak a dopravované množstvo.
- Pracovný tlak a dopravované množstvo nastavte otočením regulátora tlaku alebo množstva na ručnej striekacej pištole (+/-).
- Potiahnite páku ručnej striekacej pištole.

Prerušenie prevádzky

- Uvoľnite páčku ručnej striekacej pištole. Zariadenie sa po 30 sekundách vypne.
- Zaisťujete páčku ručnej striekacej pištole bezpečnostnou západkou.
- Ručnú striekáciu pištoľ vrátane trysky odložte do odkladacej skrinky pre trysku.

Ukončenie prevádzky

- Po prevádzke s vodou obsahujúcou soľ (morská voda), preplachujte prístroj najmenej 2—3 minuty pri otvorenej ručnej striekacej pištole vodou z vodovodu.
- Uvoľnite páčku ručnej striekacej pištole.
- Vypínač zariadenia nastavte na "0".
- Uzatvorte prívod vody.
- Ručnú striekáciu pištoľ používajte tak dlho, až v prístroji nie je žiadny tlak.
- Zaisťujete páčku ručnej striekacej pištole bezpečnostnou západkou.
- Odskrutkujte hadicu prívodu vody od prístroja.
- Vytiahnite sieťovú zástrčku.
- Uložte sieťový kábel, vysokotlakovú hadicu a príslušenstvo do zariadenia.

Ochrana proti zamrznutiu

Pozor

Nebezpečenstvo poškodenia! Časti prístroja môžu byť porušené vodou zamrznutou v prístroji.

V zime čistič uložte do vykurovanej miestnosti alebo ho vypustite. Pri dlhších prevádzkových prestávkach sa doporučuje prístrojom prečerpať ochranný prostriedok proti mrazu.

Vypustenie vody

- Hadicu pre prívod vody a vysokotlakovú hadicu odskrutkujte.
- Zariadenie vyfúkajte stlačeným vzduchom.

Prepláchnutie prístroja nemrznúcou zmesou

Upozornenie

Dodržiavajte predpisy výrobcu pre manipuláciu s nemrznúcou zmesou.

→ Cez prístroj prečerpajte bežný v obchodoch dostupný prostriedok ochrany proti zamrznutiu.

Tým sa tiež dosiahne istá ochrana proti korózii.

Transport

Pozor

Nebezpečenstvo zranenia a poškodenia! Pri prepravovaní zariadenia zohľadnite jeho hmotnosť.

Jazda

→ Stlačte posuvný strmeň smerom nadol a zariadenie posuňte.

Preprava žeriavom

→ Zdvíhacie zariadenie upevnite do stredu podpory pre prepravu žeriavom.

⚠ Nebezpečenstvo

Nebezpečenstvo poranenia v prípade pádu zariadenia.

- *Dodržujte miestne bezpečnostné predpisy a bezpečnostné pokyny.*
- *Pred každou prepravou žeriavom skontrolujte, či nie je poškodené zariadenie na prekládku žeriavom.*
- *Pred každou prepravou skontrolujte možné poškodenie zdvíhacieho nástroja.*
- *Prístroj zdvíhajte len za podperu na prekládku žeriavom.*
- *Nepoužívajte žiadne upevňovacie reťaze.*
- *Zdvíhacie zariadenie zaistíte pred neúmyselným uvoľnením bremena.*
- *Pred prepravou žeriavom odstráňte dýzu z ručnej striekacej pištole a voľné predmety.*
- *Počas procesu zdvíhania neprepravujte na prístroji žiadne predmety.*
- *Zariadenie smú prepravovať žeriavom len osoby, ktoré sú vyškolené v obsluhu žeriavu.*

- *Nestojte pod bremenom.*
- *Dávajte pozor na to, aby sa v nebezpečnom priestore žeriavu nepohybovali žiadne osoby.*
- *Zariadenie nenechávajte visieť na žeriave bez dozoru.*

Preprava vo vozidlách

Pri preprave vo vozidlách zariadenie zaistíte proti zošmyknutiu a prevráteniu podľa platných smerníc.

Uloženie prístroja

Pozor

Nebezpečenstvo zranenia a poškodenia! Pri uskladnení zariadenia zohľadnite jeho hmotnosť.

Toto zariadenie sa smie uschovávať len vo vnútri.

Starostlivosť a údržba

⚠ Pozor

Pred každou údržbou a opravou vytiahnite zo zásuvky sieťovú vidlicu.

Údržba

Bezpečnostná inšpekcia / zmluva o údržbe

S vaším obchodníkom môžete dohodnúť pravidelnú bezpečnostnú inšpekciu alebo zmluvu o údržbe.

Nechajte si prosím poradiť.

Pred každým použitím

- Skontrolujte kábel elektrickej siete. Kábel elektrickej siete sa nesmie poškodiť (nebezpečie zasiahnutím elektrickým prúdom). Poškodený kábel elektrickej siete musí vymeniť autorizované servisné stredisko alebo odborný elektrikár.
- Skontrolujte vysokotlakovú hadicu, či nie je poškodená (nebezpečie prasknutia). Poškodenú vysokotlakovú hadicu neodkladne vymeňte.

- Skontrolujte stav oleja vysokotlakového čerpadla pomocou olejového stavoznaku.
Ak je olej mliečne zafarbený (voda v oleji), okamžite vyhľadajte servisnú službu.
- Prekontrolujte tesnosť prístroja (čerpadla).
Sú prípustné 3 kvapky za minútu, ktoré môžu vytekať na spodnej strane prístroja. Pri väčšej netesnosti vyhľadajte servisnú službu.

Týždenne

- Vyčistite filter vo vodnej prípojke.
- Skontrolujte tlak vzduchu v pneumatikách (pozri „Technické údaje“).

Ročne alebo po 500 prevádzkových hodinách

Vymeňte olej vysokotlakého čerpadla.

Výmena oleja

- Druh oleja a množstvo náplne nájdete v "Technických údajoch".
- Vyskrutkujte skrutku vypúšťania oleja.
- Olej vypustíte do záchytnej nádoby.
- Naskrutkujte vypúšťaciu skrutku oleja.
- Nový olej nalievajte pomaly až po stred olejového stavoznaku.

Upozornenie

Vzduchové bubliny musia mať možnosť uniknúť.

Pomoc pri poruchách

Pomocou nasledujúceho prehľadu možno ľahko odstrániť drobné poruchy.

V prípade pochybností sa láskavo obráťte na autorizovanú servisnú službu.

⚠ **Nebezpečenstvo poranenia**

Pred ošetrovaním zariadenia a údržbou zariadenie vypnite a vytiahnite sieťovú vidlicu.

⚠ **Pozor**

Opravy a práce na elektrických konštrukčných dielcoch môže vykonávať výhradne autorizovaná servisná služba.

Kontrolka

Kontrolka zobrazuje stavy prevádzky (zelená) a poruchy (červená).

Resetovanie:

- Vypínač zariadenia nastavte na "0".
- Chvíľu počkajte.
- Nastavte vypínač zariadenia na "1".

Kontrolka stavu prevádzky

- Svieta trvale zelene:
 - Zariadenie je pripravené na prevádzku.
- 1 x bliká zelene:
 - Pripravenosť na prevádzku po 30 minútach uplynie.
 - Zariadenie sa po 30 minútach trvalej prevádzky vypne (bezpečnosť pri porušenej vysokotlakovej hadici).

Zobrazenie poruchy

- Trvale svieta červene:
 - Elektrická porucha zariadenia
- Vytiahnite sieťovú zástrčku.
- Vyhľadajte servisnú službu.
- 1 x bliká červene:
 - Vysokotlaková strana netesní
- Skontrolujte vysokotlakovú hadicu, hadicové spojky a ručnú striekaciu pištoľ, či tesnia.
- 2 x bliká červene:
 - Preťaženie/prehriaty motor
- Vypínač zariadenia nastavte na "0".
- Zariadenie nechajte vychladnúť.
- Nastavte vypínač zariadenia na "1".
- Príliš nízky tlak vody
- Zabezpečte dostatočný tlak prívodu vody.
- 3x bliká červene:
 - Porucha elektrického napájania
- Skontrolujte pripojenie elektrickej siete a sieťové poistky.
- 4x bliká červene:
 - Príliš vysoký elektrický prúd
- Vyhľadajte servisnú službu.

Spotrebič sa nezapína

- Žiadne napätie siete
- Skontrolujte, či napätie uvedené na typovom štítku súhlasí s napätím napájacieho zdroja.
- Skontrolujte, či nie je kábel elektrickej siete poškodený.
- Kontrolka blíka červene
- Uplynul čas prípravy. Zariadenie vypnite a opäť zapnite.
- Poistka pri nedostatku vody (nadštandardná výbava) bola aktivovaná pri nízkom tlaku prívodu vody. Kontrolka nedostatku vody svieti.
- Skontrolujte tlak prívodu vody, minimálnu hodnotu nájdete v odseku „Technické údaje“.
- Ak chcete zariadenie opäť zapnúť, vypínač zariadenia je nutné prepnúť do polohy „0“ a potom ho opäť zapnúť.
- Aktivovala sa ochrana proti preťaženiu alebo prehriatiu motora popr. ochrana proti výpadku fáz alebo ochranný spínač vinutia.
- Zariadenie vypnite a nechajte ho vychlaď. Odstráňte príčinu poruchy. Zariadenie opäť zapnite.

Prístroj nevyvíja žiadny tlak

- Nesprávna dýza
- Skontrolujte dýzu, či má správnu veľkosť (viď „Technické údaje“).
- Dýzu prepláchnite.
- Trysku vyčistite / vymeňte.
- Filter je znečistený.
- Vyčistite filter vo vodnej prípojke. Naskrutkujte teleso filtra, odoberte filter, vyčistite ho a opäť nasadte.
- Vzduch v systéme
- Prístroj odvzdušnite. Dýzu odskrutkujte. Zariadenie zapnite a nechajte ho v chode tak dlho, až voda vyteká z trysky bez bublín. Zariadenie vypnite a dýzu opäť naskrutkujte.
- Prívodné vedenia k čerpadlu nie sú utesené alebo sú upchaté.
- Prekontrolujte všetky prívodné vedenia k čerpadlu, či sú dobre utesené a či nie sú upchaté.

Vysokotlakové čerpadlo netesní

- Sú prípustné 3 kvapky za minútu, ktoré môžu vytekať na spodnej strane prístroja. Pri väčšej netesnosti vyhľadajte servisnú službu.

Vysokotlakové čerpadlo klepe

- Skontrolujte všetky prívodné vedenia k vysokotlakovému čerpadlu, či sú utesené a či nie sú upchaté.
- Prístroj odvzdušnite. Dýzu odskrutkujte. Zariadenie zapnite a nechajte ho v chode tak dlho, až voda vyteká z trysky bez bublín. Zariadenie vypnite a dýzu opäť naskrutkujte.

Záruka

V každej krajine platia záručné podmienky našej distribučnej organizácie. Prípadné poruchy spotrebiča odstránime počas záručnej lehoty bezplatne, ak sú ich príčinou chyby materiálu alebo výrobné chyby. Pri uplatňovaní záruky sa spolu s dokladom o kúpe zariadenia láskavo obráťte na predajcu alebo na najbližší autorizovaný zákaznícky servis.

Príslušenstvo a náhradné diely

⚠ **Pozor**

Nebezpečenstvo zranenia nevhodným príslušenstvom. Používajte len príslušenstvo, ktoré je vhodné pre pracovný tlak zariadenia (pozri „Technické údaje“).

- Používať možno iba príslušenstvo a náhradné diely schválené výrobcom. Originálne príslušenstvo a originálne náhradné diely zaručujú bezpečnú a bezporuchovú prevádzku stroja.
- Výber najčastejšie potrebných náhradných dielov nájdete na konci prevádzkového návodu.
- Ďalšie informácie o náhradných dieloch získate na stránke www.kaercher.com v oblasti Servis.

Osobitné príslušenstvo

Príslušenstvo	Objednávacie číslo
Bubon na hadicu	2.440-002.0
Počítadlo prevádzkových hodín	2.851-066.0
Bezpečné pneumatiky	2.851-067.0
Otočné kolieska	2.851-042.0
Prevádzka s dvomi tryskami	2.851-064.0
Vodný filter so zväčšenou plochou filtra.	2.851-065.0

Vyhlasenie o zhode s normami EÚ

Týmto vyhlasujeme, že ďalej označený stroj zodpovedá na základe jeho koncepcie a konštrukcie a takisto vyhotovenia, ktoré sme dodali, príslušným základným požiadavkám na bezpečnosť a ochranu zdravia uvedeným v smerniciach EÚ. Pri zmene stroja, ktorá nebola nami odsúhlasená, stráca toto prehlásenie svoju platnosť.

Výrobok: Vysokotlakový čistič

Typ: 1.367-xxx

Príslušné Smernice EÚ:

2006/42/ES (+2009/127/ES)

2004/108/ES

2000/14/ES

Uplatňované harmonizované normy:

EN 55014-1: 2006+A1: 2009+A2: 2011

EN 55014-2: 1997+A1: 2001+A2: 2008

EN 61000-3-2: 2006+A1: 2009+A2: 2009

EN 61000-3-11: 2000

EN 62233: 2008

HD 16/15, HD 20/15-4 Cage,

HD 25/15-4 Cage

EN 60335-1

EN 60335-2-79

Uplatňované postupy posudzovania zhody:

2000/14/ES: Príloha V

Úroveň akustického výkonu dB(A)

HD 16/15

Nameraná: 94

Zaručovaná: 96

HD 20/15-4 Cage

Nameraná: 95

Zaručovaná: 97

HD 25/15-4 Cage

Nameraná: 90

Zaručovaná: 93

Podpísaný jednáajú v poverení a s plnou mocou jednatel'stva.

H. Jenner

CEO

S. Reiser

Head of Approbation

Osoba zodpovedná za dokumentáciu:

S. Reiser

Alfred Kärcher GmbH & Co. KG

Alfred-Kärcher-Str. 28 - 40

71364 Winnenden (Germany)



Tel: +49 7195 14-0

Fax: +49 7195 14-2212

Winnenden, 2012/12/01

Technické údaje

Typ		HD 25/15-4	HD 20/15-4	HD 16/15-4
Siet'ové napájanie				
Napätie	V	400	400	400
Druh prúdu	Hz	3~50	3~50	3~50
Pripojovací výkon	kW	13	11,5	9,5
Siet'ový istič (pomalý)	A	25	25	16
Maximálne prípustná siet'ová impedancia	Ohmov	(0,072+j0,045)	(0,072+j0,045)	(0,072+j0,045)
Druh krytia			IPX5	
Pripojenie vody				
Teplota na prívode, max.	°C	60	60	60
Prietok na prívode, min.	l/h (l/min)	3000 (50)	2500 (42)	2000 (34)
Prívodná hadica - dĺžka (min.)	m	7,5	7,5	7,5
Priemer prívodnej hadice (min.)	palce	3/4	3/4	3/4
Sacia výška z otvoreného zásobníka (20 °C)	m	0,5	0,5	0,5
Výkonové parametre				
Prevádzkový tlak	MPa (bar)	3...15 (30...150)	3...15 (30...150)	3...15 (30...150)
Max. prípustný tlak	MPa (bar)	19,5 (195)	19,5 (195)	19,5 (195)
Dopravované množstvo, voda	l/h (l/min)	2500 (41,67)	2000 (33,4)	1600 (26,7)
Veľkosť dýzy	--	155	125	100
Reaktívna sila ručnej striekacej pištole	N	120	96	77
Prevádzkové látky				
Množstvo oleja, čerpadlo	l	1,3	1,3	1,3
Druh oleja, čerpadlo		SAE 90	SAE 15W40	SAE 15W40
Rozmery a hmotnosť				
Dĺžka x Šírka x Výška	mm	957 x 686 x 1080		
Typická prevádzková hmotnosť	kg	119		
Tlak vzduchu v pneumatikách	MPa (bar)	0,20 (2,0)		
Zistené hodnoty podľa EN 60355-2-79				
Hodnota vibrácií v ruke/ramene				
Ručná striekacia pištoľ	m/s ²	3,2	3,2	1,7
Rozstrekovacia rúrka	m/s ²	6,4	6,4	2,8
Nebezpečnosť K	m/s ²	1	1	1
Hlučnosť L _{pA}	dB(A)	76	80	79
Nebezpečnosť K _{pA}	dB(A)	3	3	3
Hlučnosť L _{WA} + nebezpečnosť K _{WA}	dB(A)	93	97	96



  Prije prve uporabe Vašeg uređaja pročitajte ove originalne radne upute, postupajte prema njima i sačuvajte ih za kasniju uporabu ili za sljedećeg vlasnika.

- Prije prvog stavljanja u pogon obavezno pročitajte sigurnosne naputke br. 5.951-949.0!
- U slučaju oštećenja pri transportu odmah obavijestite prodavača.
- Provjerite prilikom raspakiravanja nedostaje li pribor i ima li oštećenja.

Pregled sadržaja

Zaštita okoliša	HR . . . 1
Simboli u uputama za rad	HR . . . 1
Namjensko korištenje	HR . . . 1
Sastavni dijelovi uređaja	HR . . . 2
Simboli na uređaju	HR . . . 2
Sigurnosni napuci	HR . . . 2
Sigurnosni uređaji	HR . . . 3
Stavljanje u pogon	HR . . . 3
Rukovanje	HR . . . 5
Transport	HR . . . 6
Skladištenje uređaja	HR . . . 7
Njega i održavanje	HR . . . 7
Otklanjanje smetnji	HR . . . 7
Jamstvo	HR . . . 9
Pribor i pričuvni dijelovi	HR . . . 9
EZ izjava o usklađenosti	HR . . . 10
Tehnički podaci	HR . . . 11

Zaštita okoliša

	Materijali ambalaže se mogu reciklirati. Molimo Vas da ambalažu ne odlažete u kućne otpatke, već ih predajte kao sekundarne sirovine.
	Stari uređaji sadrže vrijedne materijale koji se mogu reciklirati te bi ih stoga trebalo predati kao sekundarne sirovine. Baterije, ulje i slični materijali ne smiju dospjeti u okoliš. Stoga Vas molimo da stare uređaje zbrinite preko odgovarajućih sabirnih sustava.

Motorno i loživo ulje, diesel i benzin ne smiju dospjeti u okoliš. Molimo Vas da štite tlo i staro ulje zbrinite u skladu s propisima.

Napomene o sastojcima (REACH)

Aktualne informacije o sastojcima možete pronaći na stranici:

www.kaercher.com/REACH

Simboli u uputama za rad

Opasnost

Za neposrednu prijetuću opasnost koja za posljedicu ima teške tjelesne ozljede ili smrt.

Upozorenje

Za eventualno opasnu situaciju koja može prouzročiti teške tjelesne ozljede ili smrt.

Oprez

Za eventualno opasnu situaciju koja može prouzročiti lake tjelesne ozljede ili materijalnu štetu.

Namjensko korištenje

Ovaj visokotlačni uređaj za čišćenje koriste isključivo:

- za čišćenje strojeva, vozila, zgrada, alata.
- uz primjenu pribora i pričuvnih dijelova koje odobrava tvrtka Kärcher.

Sastavni dijelovi uređaja

Slike pogledajte na stranici 2.

- 1 Ručna prskalica
- 2 Poluga ručne prskalice
- 3 Sigurnosna blokada
- 4 Okretna spojnica
(ne kod HD 16/15-4 Cage)
- 5 Visokotlačno crijevo
- 6 Brojač sati rada (opcija)
- 7 Dio za odlaganje cijevi za prskanje
- 8 Potisna ručica
- 9 Držač crijeva/kabela
- 10 Sklopka uređaja
- 11 Čep
- 12 Indikator radnog stanja / smetnje
- 13 Mrežni priključni kabel s utikačem
- 14 Nastavak za ulijevanje ulja (spremnik ulja kod HD 25/15-4)
- 15 Priključak za vodu s filtrom
- 16 Regulacija tlaka/protoka
- 17 Pretinac za pribor
- 18 Vijak za ispuštanje ulja
- 19 Prikaz razine ulja
- 20 Priključak visokog tlaka
- 21 Manometar
- 22 Poprečni držač za kranski pretovar
- 23 Visokoučinska mlaznica s natičnom maticom
- 24 Cijev za prskanje
- 25 Servo regulator tlaka i okretaja

Oznaka u boji

- Komandni elementi za proces čišćenja su žuti.
- Komandni elementi za održavanje i servis su svijetlo sivi.

Simboli na uređaju



Visokotlačni mlazovi mogu u slučaju nestručne uporabe biti opasni. Mlaz se ne smije usmjeravati na osobe, životinje, aktivnu električnu opremu ili na sam uređaj.

Opasnost od oštećenja smrzavajućom vodom! Stroj preko zime čuvajte u zagrijanoj prostoriji ili ga ispraznite.

Sukladno važećim propisima uređaj nikada ne smije raditi na vodovodnoj mreži bez odvajača.

Potrebno je koristiti prikladni odvajač tvrtke KÄRCHER ili alternativno odvajač koji je u skladu s EN 12729 tip BA. Voda koju izdvoji odvajač nije podesna za piće.

Oprez

Odvajač uvijek treba priključiti na dovod vode, a ne izravno na uređaj!



Sigurnosni napuci

⚠ Opasnost

Opasnost od ozljeda!

- Koristite samo originalna visokotlačna crijeva.
- Visokotlačno crijevo i dio za brizganje moraju biti podesni za maksimalan radni nadtlač naveden u tehničkim podacima.
- Izbjegavajte kontakt s kemikalijama.
- Visokotlačno crijevo treba svakodnevno provjeravati.
Prelomljena crijeva izbacite iz uporabe. Ukoliko je vanjski žičani ovoj vidljiv, visokotlačno crijevo više nemojte koristiti.
- Nemojte više koristiti visokotlačna crijeva s oštećenim navojem.
- Crijevo treba položiti tako da se preko njega ne može preći vozilom.

- *Crijeva koja su eventualno oštećena gaženjam, presavijanjem ili udarcima nemojte više koristiti, iako oštećenja nisu vidljiva.*
- *Visokotlačna crijeva skladištite tako da ne budu ni pod kakvim mehaničkim opterećenjima.*

Sigurnosni uređaji

Sigurnosni uređaji služe za zaštitu korisnika te se stoga ne smiju se mijenjati ili njihova funkcija zaobilaziti.

Sklopka uređaja

Ona sprječava nehotočno pokretanje uređaja. Treba je isključiti tijekom stanki ili na kraju rada.

Sigurnosna blokada

Sigurnosna blokada na ručnoj prskalici sprječava nehotočno uključivanje uređaja.

Preljevni ventil s tlačnom sklopkom

- Ukoliko se regulacijom tlaka/protoka smanji količina vode, otvara se preljevni ventil, tako da jedan dio vode teče natrag do usisne strane pumpe.
- Zatvori li se ručna prskalica, otvara se preljevni ventil i sva količina vode teče natrag na usisnu stranu pumpe. Tlačna sklopka na preljevnom ventilu daje upravljačkoj jedinici signal koji isključuje pumpu nakon približno 30 sekundi zautavnog hoda (ne kod HD 16/15-4).
- Kada se ručna prskalica ponovo otvori, tlačna sklopka na glavi cilindra ponovo uključuje pumpu.

Preljevni ventil i tlačna sklopka su tvornički namješteni i plombirani. Podešavanje vrši samo servisna služba.

Zaštita od ispada faze

Zaštita od ispada faze prekida strujni krug u slučaju da jedna faza ostane bez napona.

Zaštitni kontakt kalema

Zaštitni kontakt u kalemu pogonskog motora pumpe isključuje motor u slučaju termičkog preopterećenja.

Sigurnosni ventil

U slučaju smetnje tlačne sklopke otvara se sigurnosni ventil koji je tvornički namješten i plombiran. Ova se postavka ne smije mijenjati.

Stavljanje u pogon

⚠ Opasnost

Opasnost od ozljeda! Stroj, vodovi, visokotlačno crijevo i priključci moraju biti u besprijeжном stanju. Ako stanje nije besprijeжно, stroj se ne smije koristiti.

Provjera razine ulja

- Odrežite vrh poklopca spremnika za ulje (HD 25/15-4).
- Provjerite razinu ulja visokotlačne pumpe.
Razina ulja mora biti u sredini uljokaza.
- Po potrebi dopunite ulje (pogledajte tehničke podatke).

Montaža potisne ručice

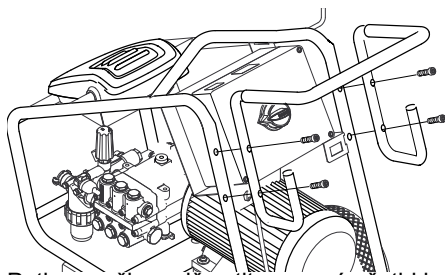

Potisnu ručicu pričvrstite pomoću četiri isporučena vijka.

Montaža pribora

⚠ Upozorenje

Opasnost od ozljeđivanja u slučaju korištenja neprikladnog pribora. Koristite samo pribor koji je dozvoljen za radni tlak uređaja (vidi "Tehnički podaci").

Montirajte pribor samo kada je uređaj isključen.

- Montirajte okretnu spojku na pištolj za priključak visokotlačnog crijeva. (ne kod HD 16/15-4 Cage)

- Visokotlačno crijevo i cijev za prskanje spojite na ručnu prskalicu.
- Rukom čvrsto pritegnite vijčani spoj cijevi za prskanje.
- Umetnite visokotlačnu mlaznicu u slijepu maticu.
- Montirajte slijepu maticu i čvrsto je do-
tegnite.
- Montirajte visokotlačno crijevo na pri-
ključak visokog tlaka stroja.

Napajanje strujom

- Za priključne vrijednosti pogledajte teh-
ničke podatke.
- Priključivanje na električnu mrežu mora
obaviti elektroinstalater u skladu s IEC
60364-1.

⚠ Upozorenje

Ne smije se prekoračiti maksimalno dopu-
štena impedancija mreže na mjestu elek-
tričnog priključka (vidi tehničke podatke).
U slučaju nejasnoća po pitanju impendancije
mreže na mjestu priključka obratite se
lokalnom elektrodistribucijskom poduzeću.

⚠ Opasnost

- Provjerite podudara li se navedeni na-
pon na natpisnoj pločici s naponom
izvora struje.
- Neodgovarajući produžni kabeli mogu
biti opasni. Na otvorenom upotrebljavajte
samo za to dozvoljene i na odgovara-
jući način označene produžne kabele s
dovoljnim promjerom vodiča:
1 - 10 m: 4 mm²
10 - 30 m: 6 mm²

Priključak za vodu

⚠ Upozorenje

Vodite računa o propisima vodoopskrbnog
poduzeća.

Sukladno važećim propisima ure-
đaj nikada ne smije raditi na vodo-
vodnoj mreži bez odvajača.

Potrebno je koristiti prikladni odva-
jač tvrtke KÄRCHER ili alternativno odva-
jač koji je u skladu s EN 12729 tip BA. Voda
koju izdvoji odvajач nije podesna za piće.



Oprez

Odvajač uvijek treba priključiti na dovod vo-
de, a ne izravno na uređaj!

Kriteriji u pogledu kvalitete vode:

Parametar	Vrijednost
pH-vrijednost	6,5...9,5
Električna vodljivost	max. 2000 µS/cm
Ugljikovodici	< 0,01 mg/l
Klorid	< 250 mg/l
Kalcij	< 200 mg/l
Ukupna tvrdoća	< 28 °dH
Željezo	< 0,2 mg/l
Mangan	< 0,05 mg/l
Bakar	< 0,02 mg/l
sulfat	< 240 mg/l
aktivni klor	< 0,1 mg/l
Bez neprijatnih mirisa	

Za priključne vrijednosti pogledajte natpi-
snu pločicu odnosno tehničke podatke.

- Koristite crijevo s ojačanim tkanjem (ni-
je u opsegu isporuke).
Promjer mora biti najmanje 3/4".
- Priključite crijevo na priključak za vodu
uređaja.
- Priključite crijevo na pipu za vodu.

Usisavanje vode iz spremnika

⚠ Opasnost

Nikada nemojte usisavati vodu iz spremni-
ka s vodom za piće.

Ovaj visokotlačni čistač je s odgovarajućim
priborom prikladan za usisavanje površin-
ske vode npr. iz bačvi za kišnicu ili vrtnih
ribnjaka (usisna visina maks. 0,5 m).

⚠ Opasnost

Nikada ne usisavajte tekućine s topilima ili
nerazrjeđene kiseline i topila! Tu spadaju
primejrice benzin, razrjeđivači ili ulje za lo-
ženje. Raspršena maglica je visoko upalji-
va, eksplozivna i otrovna. Ne usisavajte
acetone, nerazrjeđene kiseline i topila, jer
nagrizaju materijale upotrijebljene na ure-
đaju.

- Standardni priključak za vodu nije prikladan za usisavanje, stoga koristite Kärcherovo usisno crijevo (promjera najmanje 1 inč) s filtrom (pribor).

Odzračivanje stroja

- Otvorite dovod vode.
→ Odvijte mlaznicu.
→ Pritisnite polugu ručne prskalice.
→ Uključite uređaj te ga pustite da radi sve dok voda iz cijevi za prskanje ne počne izlaziti bez mjehurića.
→ Stroj nakon toga isključite te ponovo navijte mlaznicu.

Rukovanje

⚠ **Opasnost**

- *Opasnost od ozljeda! Nikada nemojte rabiti uređaj bez montirane cijevi za prskanje. Prije svake uporabe provjerite pričvršćenost cijevi za prskanje. Vijčani spojevi cijevi za prskanje moraju biti dobro pritegnuti.*
- *Kod uporabe stroja u opasnim područjima (na pr. benzinske postaje) valja voditi računa o odgovarajućim sigurnosnim propisima.*
- *Postavite uređaj na čvrstu, ravnu podlogu.*

Oprez

Motore čistite samo na mjestima s odgovarajućim separatorima ulja (zaštita okoliša).

Uključivanje stroja

- Otvorite dovod vode.
→ Utaknite strujni utikač.
→ Sklopku uređaja prebacite na "I".
→ Pritiskom deblokirajte sigurnosnu blokadu na ručnoj prskalici.
→ Pritisnite polugu ručne prskalice.

Rad s visokim tlakom

⚠ **Opasnost**

Dugotrajniji rad s uređajem može izazvati smetnje krvotoka u rukama uvjetovane vibracijama.

Uobičajeno trajanje besprekidnog rukovanja nije moguće odrediti, budući da ovisi o više čimbenika:

- Loš krvotok rukovatelja (često hladni prsti, utrnulost prstiju).
- Niska temperatura okoline. Radi zaštite ruku nosite tople rukavice.
- Čvrsto stiskanje ometa cirkulaciju krvi.
- Besprekidan rad je nepovoljniji od rada sa stankama.

Pri redovitom, dugotrajnijem radu s uređajem i učestalom nastupanju odgovarajućih simptoma (primjerice utrnulost prstiju, hladni prsti) preporučamo liječničke pretrage.

⚠ **Upozorenje**

Zbog vode koja u mlazu izlazi na visokotlačnoj sapnici na ručni pištolj za prskanje djeluje povratna udarna sila. Pobrinite se za sigurno uporište i čvrsto objema rukama držite ručni pištolj i cijev za prskanje.

Uređaj je opremljen sljedećim mlaznicama:

- visokotlačna mlaznica, kut prskanja: 25°
- Rotorska mlaznica

Visokoučinska mlaznica

- Za uobičajeno čišćenje

Rotorska mlaznica

- Za tvrdokornu nečistoću

Podešavanje radnog tlaka i protoka

⚠ **Opasnost**

Prilikom namještanja regulatora tlaka/protoka pazite da se vijčani spoj cijevi za prskanje ne otpusti.

Radni tlak i protočna količina mogu se podesiti ili na pumpi ili na ručnoj prskalici. Smanjenje tlaka/protoka ne smije se vršiti na oba regulatora istovremeno. Stoga se obavezno mora postupiti na sljedeći način:

Regulacija tlaka/protoka na pumpi

- Regulator tlaka/protoka na ručnoj prskalici namjestite na maksimalni radni tlak i protok (+).
- Radni tlak i protok podesite okretanjem odgovarajućeg podešavača na pumpi. Radni tlak se može očitati na manometru.
- Povucite polugu ručne prskalice.

Regulacija tlaka/protoka na ručnoj prskalici

- Okretanjem u smjeru kazaljke sata namjestite regulator tlaka/protoka na pumpi na maksimalni radni tlak i protok.
- Radni tlak i protok podesite okretanjem odgovarajućeg podešavača na ručnoj prskalici (+/-).
- Povucite polugu ručne prskalice.

Prekid rada

- Pustite polugu ručne prskalice. Uređaj se isključuje nakon oko 30 sekundi.
- Aretirajte sigurnosnu blokadu poluge ručne prskalice.
- Ručnu prskalicu zajedno sa cijevi za prskanje odložite u dio za odlaganje cijevi za prskanje.

Kraj rada

- Nakon rada sa slanom (morskom) vodom stroj treba isprati običnom vodom u trajanju od najmanje 2-3 minute uz otvorenu ručnu prskalicu.
- Pustite polugu ručne prskalice.
- Sklopku uređaja prebacite na "0".
- Zatvorite dovod vode.
- Pritiskajte ručnu prskalicu sve dok se uređaj u potpunosti ne rastlači.
- Aretirajte sigurnosnu blokadu poluge ručne prskalice.
- Odvijte dovodno crijevo sa stroja.
- Izvucite strujni utikač.
- Priključni kabel, visokotlačno crijevo i pribor odložite na odgovarajuća mjesta na uređaju.

Zaštita od smrzavanja

⚠ Upozorenje

Opasnost od oštećenja! Voda koja se smrzava u stroju može uništiti dijelove istog. Stroj preko zime čuvajte u zagrijanoj prostoriji ili ga ispraznite. Pri dužim stankama u radu preporučuje se pumpanje antifriza kroz stroj.

Ispuštanje vode

- Odvijte crijevo za dovod vode i visokotlačno crijevo.
- Ispušite ga komprimiranim zrakom.

Ispiranje stroja antifrizom

Napomena

Pridržavajte se propisa za rukovanje antifrizom koje izdaje proizvođač.

- Kroz stroj upumpajte uobičajeno sredstvo protiv smrzavanja (antifriz). Time se postiže određena zaštita od korozije.

Transport

Oprez

Opasnost od ozljeda i oštećenja! Prilikom transporta pazite na težinu uređaja.

Vožnja

- Potisnu ručicu pritisnite prema dolje i gurajte uređaj.

Prijevoz pomoću kрана

- Mehanizam za podizanje pričvrstite po sredini poprečnog držača za kranski pretovar.

⚠ Opasnost

Opasnost od ozljeda u slučaju pada uređaja.

- *Imajte u vidu lokalne propise o sprječavanju nesreća te sigurnosne naputke.*
- *Prije svakog prijevoza kranom provjerite sklop za kranski pretovar.*
- *Prije svakog prijevoza kranom provjerite postoje li oštećenja na dizalici.*
- *Uređaj podižite samo na ovom sklopu za kranski pretovar.*
- *Ne koristite lance za pričvršćivanje tereta.*

- Osigurajte mehanizam za podizanje od nehotičnog otkačinjanja tereta.
- Prije prijevoza kranom uklonite cijev za prskanje s ručnom prskalicom kao i neučvršćene predmete.
- Tijekom podizanja nemojte na uređaju prevoziti nikakve predmete.
- Uređaj smiju prevoziti pomoću kрана samo osobe koje su upućene u rukovanje kranom.
- Nemojte stajati ispod tereta.
- Pobrinite se da se nitko ne nalazi u području opasnosti kрана.
- Nikada ne ostavljajte uređaj na kranu bez nadzora.

Transport vozilima

Prilikom transporta vozilima osigurajte uređaj od klizanja i naginjanja sukladno odgovarajućim mjerodavnim propisima.

Skladištenje uređaja

Oprez

Opasnost od ozljeda i oštećenja! Pri skladištenju imajte u vidu težinu uređaja.
Ovaj se uređaj smije skladištiti samo u zatvorenim prostorijama.

Njega i održavanje

⚠ Upozorenje

Prije svih radova na održavanju i čišćenju izvucite strujni utikač iz utičnice.

Održavanje

Sigurnosno ispitivanje / Ugovor o servisiranju

S Vašim prodavačem možete dogovoriti provođenje redovitog sigurnosnog ispitivanja ili sklopiti ugovor o održavanju. Molimo Vas da se o tome posavjetujete.

Prije svake primjene

- ➔ Provjerite strujni priključni kabel. Strujni priključni kabel ne smije biti oštećen (opasnost od strujnog udara). Oštećen strujni priključni kabel mora se bez odlaganja zamijeniti novim od strane ovlaštene servisne službe ili električara.

- ➔ Provjerite je li visokotlačno crijevo oštećeno (opasnost od pucanja). Bez odlaganja zamijenite oštećeno visokotlačno crijevo.
- ➔ Provjerite razinu ulja na uljokazu visokotlačne pumpe. Ukoliko je ulje bjeličasto (voda u ulju), odmah o tome obavijestite servisnu službu.
- ➔ Provjerite zabrtvljenost uređaja (pumpe). Dopuštene su 3 kapi vode u minuti, koje mogu kapati na donjoj strani uređaja. Ukoliko uređaj mnogo propušta, obratite se servisnoj službi.

Tjedno

- ➔ Očistite filter na priključku vode.
- ➔ Provjerite tlak zraka u gumama (pogledajte tehničke podatke).

Jednom godišnje ili nakon 500 sati rada

Zamijenite ulje visokotlačne pumpe.

Zamjena ulja

- ➔ Za vrstu ulja i količinu punjenja pogledajte odlomak "Tehnički podaci".
- ➔ Izvijte vijak za ispuštanje ulja.
- ➔ Ispustite ulje u prihvatnu posudu.
- ➔ Uvijte vijak za ispuštanje ulja.
- ➔ Novo ulje polako napunite do sredine uljokaza.

Napomena

Pobrinite se za neometano ispuštanje mjehurića zraka.

Otklanjanje smetnji

Manje smetnje možete ukloniti sami uz pomoć sljedećeg pregleda.

U slučaju dvojbe obratite se ovlaštenoj servisnoj službi.

⚠ Opasnost od ozljeda

Prije svakog čišćenja i održavanja isključite uređaj i mrežni utikač iz utičnice.

⚠ Upozorenje

Popravke i radove na električnim sastavnim dijelovima smije izvoditi samo ovlaštena servisna služba.

Indikator

Indikator prikazuje radna stanja (zeleno) i smetnje (crveno).

Poništavanje:

- Sklopku uređaja prebacite na "0".
- Pričekajte trenutak.
- Sklopku uređaja prebacite na "I".

Prikaz radnog stanja

- Stalno zeleno svjetlo:
 - Uređaj je spreman za rad.
- 1x treperi zeleno:
 - Spremnost za rad je istekla nakon 30 minuta.
 - Uređaj se isključio nakon 30 minuta trajnog rada (sigurnost za slučaj pucanja visokotlačnog crijeva).

Prikaz smetnje

- Stalno crveno svjetlo:
 - Električna smetnja na uređaju
 - Izvucite strujni utikač.
 - Obratite se servisnoj službi.
 - 1x treperi crveno:
 - Visokotlačna strana je nedovoljno zabrtvljena.
 - Provjerite zabrtvljenost visokotlačnog crijeva, crijevnih spojeva i ručne prskalice.
 - 2x treperi crveno:
 - Motor je preopterećen/pregrijan
 - Sklopku uređaja prebacite na "0".
 - Ostavite uređaj da se ohladi.
 - Sklopku uređaja prebacite na "I".
 - Tlak vode je prenizak
 - Budite sigurni da je tlak dovodne vode dostatan.
 - 3x treperi crveno:
 - Greška u dovodu napona
 - Provjerite priključak na električnu mrežu i osigurače.
 - 4x treperi crveno:
 - Potrošnja struje je previsoka
 - Obratite se servisnoj službi.

Stroj ne radi

- Nema napona
 - Provjerite podudara li se navedeni napon na natpisnoj pločici s naponom izvora struje.
 - Provjerite je li strujni priključni kabel oštećen.
- Indikator treperi zeleno
 - Isteklo je vrijeme spremnosti za rad. Isključite i ponovo uključite uređaj.
- Detektor nedostatka vode (opcija) se aktivirao zbog preniskog tlaka dovodne vode. Svijetli indikator nedostatka vode.
 - Provjerite tlak dovodne vode, minimalnu vrijednost pogledajte u tehničkim podacima. Za ponovno uključivanje stroja postavite sklopku uređaja u položaj "0", pa zatim ponovo uključite.
- Motor je preopterećen/pregrijan ili se aktivirala zaštita od ispada faze ili zaštitna sklopka kalema
 - Isključite uređaj i ostavite ga da se ohladi. Otklonite uzrok smetnje. Oponovo uključite uređaj.

Stroj ne uspostavlja tlak

- Pogrešna mlaznica
 - Provjerite je li odabrana ispravna veličina mlaznice (pogledajte odlomak "Tehnički podaci").
- Mlaznica je istrošena.
 - Očistite/zamijenite mlaznicu.
- Filtar je zaprljan.
 - Očistite filtara na priključku vode. Odvijte kućište filtra, izvadite filtara, očistite ga i vratite natrag.
- Zrak u sustavu
 - Odzračite stroj. Odvijte mlaznicu. Uključite uređaj te ga pustite da radi sve dok voda iz cijevi za prskanje ne počne izlaziti bez mjehurića. Uređaj nakon toga isključite te ponovo navijte mlaznicu.
- Dovodi do pumpe nisu zabrtvljeni ili su začepljeni
 - Provjerite zabrtvljenost i prohodnost svih dovodnih vodova do pumpe.

Visokotlačna pumpa ne brtvi

- ➔ Dopuštene su 3 kapi vode u minuti, koje mogu kapati na donjoj strani uređaja. Ukoliko uređaj mnogo propušta, obratite se servisnoj službi.

Visokotlačna pumpa lupa

- ➔ Provjerite zabrtvljenost i prohodnost svih dovodnih vodova do visokotlačne pumpe.
- ➔ Odzračite stroj.
Odvijte mlaznicu. Uključite uređaj te ga pustite da radi sve dok voda iz cijevi za prskanje ne počne izlaziti bez mjehurića. Uređaj nakon toga isključite te ponovo navijte mlaznicu.

Jamstvo

U svakoj zemlji važe jamstveni uvjeti koje je izdala naša nadležna organizacija za distribuciju. Eventualne smetnje na stroju za vrijeme trajanja jamstva uklanjamo besplatno ukoliko je uzrok greška u materijalu ili proizvodnji. U slučaju koji podliježe garanciji obratite se, uz prilaganje potvrde o kupnji, Vašem prodavaču ili najbližoj ovlaštenoj servisnoj službi.

Pribor i pričuvni dijelovi

⚠ Upozorenje

Opasnost od ozljeđivanja u slučaju korištenja neprikladnog pribora. Koristite samo pribor koji je dozvoljen za radni tlak uređaja (vidi "Tehnički podaci").

- Smije se koristiti samo onaj pribor i oni pričuvni dijelovi koje dozvoljava proizvođač. Originalan pribor i originalni pričuvni dijelovi jamče za to da stroj može raditi sigurno i bez smetnji.
- Pregled najčešće potrebnih pričuvnih dijelova naći ćete na kraju ovih radnih uputa.
- Dodatne informacije o pričuvnim dijelovima dobiti ćete pod www.kaercher.com u dijelu Servis (Service).

Poseban pribor

Pribor	Kataloški broj
Bubanj za namatanje crijeva	2.440-002.0
Brojač sati rada	2.851-066.0
Gume koje se ne mogu probušiti	2.851-067.0
Kotačići	2.851-042.0
Cijev za dva mlaza	2.851-064.0
Filtar za vodu s povećanom površinom filtra	2.851-065.0

EZ izjava o usklađenosti

Izjavljujemo da navedeni uređaj u svojoj zamisli i konstrukciji te kod nas korištenoj izvedbi odgovara osnovnim sigurnosnim i zdravstvenim zahtjevima u skladu s niže navedenim direktivama Europske Zajednice. Ova izjava gubi valjanost u slučaju izmjene stroja koja nisu ugovorene s nama.

Proizvod: Visokotlačni čistač

Tip: 1.367-xxx

Odgovarajuće smjernice EZ:

2006/42/EZ (+2009/127/EZ)

2004/108/EZ

2000/14/EZ

Alfred Kärcher GmbH & Co. KG
Alfred-Kärcher-Str. 28 - 40
71364 Winnenden (Germany)
Tel.: +49 7195 14-0
Faks:+49 7195 14-2212

Winnenden, 2012/12/01

Primijenjene usklađene norme:

EN 55014-1: 2006+A1: 2009+A2: 2011

EN 55014-2: 1997+A1: 2001+A2: 2008

EN 61000-3-2: 2006+A1: 2009+A2: 2009

EN 61000-3-11: 2000

EN 62233: 2008

HD 16/15, HD 20/15-4 Cage,

HD 25/15-4 Cage

EN 60335-1

EN 60335-2-79

Primijenjeni postupak ocjenjivanja suglasja:

2000/14/EZ: privitak V

Razina jačine zvuka dB(A)

HD 16/15

Izmjerena: 94

Zajamčena: 96

HD 20/15-4 Cage

Izmjerena: 95

Zajamčena: 97

HD 25/15-4 Cage

Izmjerena: 90

Zajamčena: 93

Potpisnici rade po nalogu i s ovlaštenjem posloводства.

H. Jenner
CEO

S. Reiser
Head of Approbation

Opunomoćeni za izradu dokumentacije:
S. Reiser

Tehnički podaci

Tip		HD 25/15-4	HD 20/15-4	HD 16/15-4
Strujni priključak				
Napon	V	400	400	400
Vrsta struje	Hz	3~50	3~50	3~50
Priključna snaga	kW	13	11,5	9,5
Mrežni osigurač (intertni)	A	25	25	16
Maksimalno dozvoljena impedancija	Ohm	(0,072+j0,045)	(0,072+j0,045)	(0,072+j0,045)
Zaštita		IPX5		
Priključak za vodu				
Maks. dovodna temperatura	°C	60	60	60
Min. dovodni protok	l/h (l/min)	3000 (50)	2500 (42)	2000 (34)
Duljina dovodnog crijeva (min.)	m	7,5	7,5	7,5
Promjer dovodnog crijeva (min.)	inč	3/4	3/4	3/4
Visina usisavanja iz otvorenih posuda (20°C)	m	0,5	0,5	0,5
Podaci o snazi				
Radni tlak	MPa (bar)	3...15 (30...150)	3...15 (30...150)	3...15 (30...150)
Maks. dozvoljeni tlak	MPa (bar)	19,5 (195)	19,5 (195)	19,5 (195)
Protok vode	l/h (l/min)	2500 (41,67)	2000 (33,4)	1600 (26,7)
Veličina mlaznice	--	155	125	100
Povratna udarna sila ručnog pištolja za prskanje	N	120	96	77
Radni mediji				
Količina ulja za pumpu	l	1,3	1,3	1,3
Vrsta ulja za pumpu		SAE 90	SAE 15W40	SAE 15W40
Dimenzije i težine				
Duljina x širina x visina	mm	957 x 686 x 1080		
Tipična radna težina	kg	119		
Tlak zraka u gumama	MPa (bar)	0,20 (2,0)		
Utvrđene vrijednosti prema EN 60355-2-79				
Vrijednost vibracije na ruci				
Ručna prskalica	m/s ²	3,2	3,2	1,7
Cijev za prskanje	m/s ²	6,4	6,4	2,8
Nepouzdanost K	m/s ²	1	1	1
Razina zvučnog tlaka L _{pA}	dB(A)	76	80	79
Nepouzdanost K _{pA}	dB(A)	3	3	3
Razina zvučne snage L _{WA} + nepouzdanost K _{WA}	dB(A)	93	97	96



Pre prve upotrebe Vašeg uređaja pročitajte ove originalno uputstvo za rad, postupajte prema njemu i sačuvajte ga za kasniju upotrebu ili za sledećeg vlasnika.

- Pre prvog stavljanja u pogon obavezno pročitajte sigurnosne napomene br. 5.951-949.0!
- U slučaju oštećenja pri transportu odmah obavestite prodavca.
- Proverite prilikom raspakovavanja da li nedostaje pribor i ima li oštećenja.

Pregled sadržaja

Zaštita životne sredine	SR . . . 1
Simboli u uputstvu za rad . .	SR . . . 1
Namensko korišćenje	SR . . . 2
Sastavni delovi uređaja	SR . . . 2
Simboli na uređaju	SR . . . 2
Sigurnosne napomene	SR . . . 2
Sigurnosni elementi	SR . . . 3
Stavljanje u pogon	SR . . . 3
Rukovanje	SR . . . 5
Transport	SR . . . 6
Skladištenje uređaja	SR . . . 7
Nega i održavanje	SR . . . 7
Otklanjanje smetnji	SR . . . 8
Garancija	SR . . . 9
Pribor i rezervni delovi	SR . . . 9
Izjava o usklađenosti sa propisima EZ	SR . . 10
Tehnički podaci	SR . . 11

Zaštita životne sredine



Ambalaža se može ponovo preraditi. Molimo Vas da ambalažu ne bacate u kućne otpatke nego da je dostavite na odgovarajuća mesta za ponovnu preradu.



Stari uređaji sadrže vredne materijale sa sposobnošću recikliranja i treba ih dostaviti za ponovnu preradu. Baterije, ulje i slične materije ne smeju dospeti u životnu sredinu. Stoga Vas molimo da stare uređaje odstranjete preko primerenih sabirnih sistema.

Motorno ulje i mazut, dizel i benzin ne smeju dospeti u životnu sredinu. Molimo Vas da štitite tlo i staro ulje odstranite u skladu sa propisima.

Napomene o sastojcima (REACH)

Aktuelne informacije o sastojcima možete pronaći na stranici:

www.kaercher.com/REACH

Simboli u uputstvu za rad

Opasnost

Ukazuje na neposredno preteću opasnost koja dovodi do teških telesnih povreda ili smrti.

Upozorenje

Ukazuje na eventualno opasnu situaciju koja može dovesti do teških telesnih povreda ili smrti.

Oprez

Ukazuje na eventualno opasnu situaciju koja može dovesti do lakših telesnih povreda ili izazvati materijalnu štetu.

Namensko korišćenje

Ovaj uređaj za čišćenje pod visokim pritiskom koristite isključivo:

- za čišćenje mašina, vozila, zgrada, alata.
- uz primenu pribora i rezervnih delova koje odobrava Kärcher.

Sastavni delovi uređaja

Slike pogledajte na stranici 2

- 1 Ručna prskalica
- 2 Poluga ručne prskalice
- 3 Sigurnosni zaustavljač
- 4 Obrtna spojnica
(ne kod HD 16/15-4 Cage)
- 5 Crevo visokog pritiska
- 6 Brojač pogonskih sat (opcija)
- 7 Deo za odlaganje cevi za prskanje
- 8 Potisna ručica
- 9 Držač creva/kabla
- 10 Prekidač uređaja
- 11 Čep
- 12 Indikator radnog stanja / smetnje
- 13 Mrežni priključni kabel sa utikačem
- 14 Nastavak za ulijevanje ulja (rezervoar za ulje kod HD 25/15-4)
- 15 Priključak za vodu sa filterom
- 16 Regulacija pritiska/protoka
- 17 Odeljak za pribor
- 18 Zavrtanj za ispuštanje ulja
- 19 Prikaz nivoa ulja
- 20 Priključak visokog pritiska
- 21 Manometar
- 22 Poprečni držač za kranski pretovar
- 23 Visokoučinska mlaznica sa slepom maticom
- 24 Cev za prskanje
- 25 Servo-potisni-okretni upravljač

Oznaka u boji

- Komandni elementi za proces čišćenja su žuti.
- Komandni elementi za održavanje i servis su svetlo sivi.

Simboli na uređaju



Mlazovi pod visokim pritiskom mogu kod nestručne upotrebe biti opasni. Mlaz se ne sme da usmerava prema ljudima, životinjama, aktivnoj električnoj opremi ili samom uređaju.

Opasnost od oštećenja smrjavajućom vodom! Uređaj preko zime čuvajte u zagrejanj prostoriji ili ga ispraznite.

Prema važećim propisima uređaj nikada ne sme da radi na vodovodnoj mreži bez separatora.



Treba da se koristi podesan separator proizvođača KÄRCHER ili alternativno separator koji je u skladu sa EN 12729 tip BA. Voda koju izdvoji odvajач nije za piće.

Oprez

Separator uvek treba priključiti na dovod vode, a ni u kom slučaju direktno na uređaj!

Sigurnosne napomene

⚠ Opasnost

Opasnost od povreda!

- *Koristite samo originalna creva visokog pritiska.*
- *Crevo visokog pritiska i deo za prskanje moraju biti prikladni za maksimalan radni nadpritisak naveden u tehničkim podacima.*
- *Izbegavajte kontakt sa hemikalijama.*
- *Crevo visokog pritiska treba svakodnevno proveravati.*
- *Prelomljena creva izbacite iz upotrebe.*
- *Ako je spoljašnji žičani plašt postao vidljiv, crevo visokog pritiska više nemojte koristiti.*
- *Nemojte više koristiti creva visokog pritiska kojima je navoj oštećen.*

- Crevo treba položiti tako da preko njega ne može da se pređe vozilom.
- Creva koja su eventualno oštećena gaženjem, presavijanjem ili udarcima nemojte više koristiti i onda ako oštećenja nisu vidljiva.
- Creva visokog pritiska skladištite tako da ne budu ni pod kakvim mehaničkim opterećenjima.

Sigurnosni elementi

Bezbednosni uređaji služe za zaštitu korisnika i zato ne smeju da se menjaju ili da se njihova funkcija zaobilazi.

Prekidač uređaja

On sprečava nehotično pokretanje uređaja. Za vreme pauza ili na kraju rada ga treba isključiti.

Sigurnosni zaustavljač

Sigurnosni zaustavljač na ručnoj prskalici sprečava nehotično uključivanje uređaja.

Prelivni ventil sa prekidačem za pritisak

- Ukoliko se regulacijom pritiska/protoka smanji količina vode, otvara se prelivni ventil, tako da jedan deo vode teče nazad do usisne strane pumpe.
- Ako se zatvori pištolj za ručno prskanje, otvara se prelivni ventil i sva voda teče nazad do usisne strane pumpe. Prekidač pritiska na Überströmventil daje signal na upravljanje, koja isključuje pumpu nakon oko 30 sekundi vremena zaustavljanja (ne HD 16/15-4).
- Kada se ručna prskalica ponovo otvori, prekidač za pritisak na glavi cilindra ponovo uključuje pumpu.

Prelivni ventil i prekidač za pritisak su fabrički namešteni i plombirani. Podešavanje vrši samo servisna služba.

Zaštita od ispada faze

Zaštita od ispada faze prekida strujno kolo u slučaju da jedna faza ostane bez napona.

Zaštitni kontakt kalema

Zaštitni kontakt u kalemu pogonskog motora pumpe isključuje motor u slučaju termičkog preopterećenja.

Sigurnosni ventil

U slučaju smetnje presostata otvara se sigurnosni ventil. Taj ventil je fabrički podešen i plombiran. Ova postavka ne sme da se menja.

Stavljanje u pogon

⚠ Opasnost

Opasnost od povreda! Uređaj, vodovi, crevo visokog pritiska i priključci moraju biti u besprekornom stanju. Ako stanje nije besprekorno, uređaj ne sme da se koristi.

Provera nivoa ulja

- ➔ Otkinuti vrh poklopca rezervoara za ulje (HD 25/15-4).
- ➔ Proverite nivo ulja visokopritisne pumpe. Nivo ulja mora biti u sredini pokazivača nivoa ulja.
- ➔ Po potrebi dopunite ulje (pogledajte tehničke podatke).

Montirati potisnu ručku

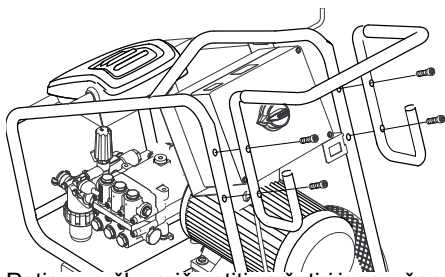

Potisnu ručku pričvrstiti sa četiri isporučena zavrtnja.

Montaža pribora

⚠ Upozorenje

Opasnost od povreda nepodesnim priborom. Koristite samo pribor koji odgovara radnom pritisku uređaja (vidi tehničke podatke).

Montirajte pribor samo dok je uređaj isključen.

- Okretnu spojku za priključak visokotlačnog creve na pištolju montirati.
(ne kod HD 16/15-4 Cage)
- Crevo visokog pritiska i cev za prskanje spojite na ručnu prskalicu.
- Rukom čvrsto zategnite zavrtni spoj cevi za prskanje.
- Mlaznicu visokog pritiska postavite u slepu maticu.
- Montirajte i čvrsto zategnite slepu maticu.
- Montirajte crevo visokog pritiska na priključak visokog pritiska uređaja.

Napajanje strujom

- Za priključne vrednosti pogledajte tehničke podatke.
- Priključivanje na električnu mrežu mora obaviti elektroinstalater u skladu sa IEC 60364-1.

⚠ Upozorenje

Ne sme se prekoračiti maksimalno dozvoljena impedancija mreže na mestu električnog priključka (vidi tehničke podatke).

U slučaju nejasnoća po pitanju impedancije mreže na mestu priključka obratite se lokalnoj elektrodistribuciji.

⚠ Opasnost

- Proverite da li se navedeni napon na natpisnoj pločici podudara sa naponom izvora struje.
- Neodgovarajući produžni vodovi mogu biti opasni. Na otvorenom upotrebljavajte samo za tu namenu dozvoljene i na odgovarajući način označene produžne vodove sa odgovarajućim prečnikom vodiča:
1 - 10 m: 4 mm²
10 - 30 m: 6 mm²

Priključak za vodu

⚠ Upozorenje

Pridržavajte se propisa vodovodnog preduzeća.

Prema važećim propisima uređaj nikada ne sme da radi na vodovodnoj mreži bez separatora.



Treba da se koristi podesan separator proizvođača KÄRCHER ili alternativno separator koji je u skladu sa EN 12729 tip BA. Voda koju izdvoji odvajać nije za piće.

Oprez

Separator uvek treba priključiti na dovod vode, a ni u kom slučaju direktno na uređaj!

Zahtevi za kvalitet vode:

Parametar	Vrednost
pH-vrednost	6,5...9,5
Električna provodnost	max. 2000 μS/cm
Ugljovodonici	< 0,01 mg/l
Hlorid	< 250 mg/l
Kalcijum	< 200 mg/l
Ukupna tvrdoća	< 28 °dH
Gvožđe	< 0,2 mg/l
Mangan	< 0,05 mg/l
Bakar	< 0,02 mg/l
sulfat	< 240 mg/l
aktivni hlor	< 0,1 mg/l
Bez neprijatnih mirisa	

Za priključne vrednosti pogledajte natpisnu pločicu odnosno tehničke podatke.

- Koristite crevo sa ojačanim tkanjem (nije u obimu isporuke).
Durchmesser mindestens 3/4".
- Priključite crevo na priključak za vodu uređaja.
- Priključite crevo na slavinu za vodu.

Usisavanje vode iz posude

⚠ Opasnost

Nikada nemojte usisavati vodu iz rezervoara sa vodom za piće.

Ovaj uređaj za čišćenje pod visokim pritiskom je sa odgovarajućim priborom prikladan za usisavanje površinske vode npr. iz bačvi za kišnicu ili baštenskih ribnjaka (usisna visina maks. 0,5 m).

⚠ Opasnost

Nikada ne usisavajte tečnosti sa otapalima ili nerazređene kiseline i otapala. Tu se ubrajaju primerice benzin, razređivači ili ulje za loženje. Raspršena maglica je visoko zapaljiva, eksplozivna i otrovna. Ne usisavajte aceton, nerazređene kiseline i otapala, jer mogu da nagrizu materijale upotrebijene na uređaju.

→ Standardni priključak za vodu nije prikladan za usisavanje, stoga koristite Kärcherovo usisno crevo (prečnika najmanje 1 inč) sa filterom (pribor).

Ispuštanje vazduha iz uređaja

- Otvorite dovod vode.
- Odvijte mlaznicu.
- Pritisnite polugu ručne prskalice.
- Uključite uređaj pa ga pustite da radi sve dok voda iz cevi za prskanje ne počne da ističe bez mehurića.
- Uređaj nakon toga isključite pa ponovo navijte mlaznicu.

Rukovanje

⚠ Opasnost

- *Opasnost od povreda! Nikada nemojte koristiti uređaj bez montirane cevi za prskanje. Pre svake upotrebe proverite pričvršćenost cevi za prskanje. Zavrtni spojevi cevi za prskanje moraju biti dobro zategnuti.*
- *Kod upotrebe uređaja u opasnim područjima (npr. benzinskim pumpama) treba da se poštuju odgovarajući sigurnosni propisi.*
- *Postavite uređaj na čvrstu, ravnu podlogu.*

Oprez

Motore čistite samo na mestima sa odgovarajućim separatorima ulja (zaštita životne sredine).

Uključivanje uređaja

- Otvorite dovod vode.
- Utaknite strujni utikač.
- Prekidač uređaja prebacite na "I".
- Pritiskom deblokirajte sigurnosni zaustavljač na ručnoj prskalici.
- Pritisnite polugu ručne prskalice.

Rad sa visokim pritiskom

⚠ Opasnost

Dugotrajniji rad sa uređajem može izazvati smetnje krvotoka u rukama uslovljene vibracijama.

Uobičajeno trajanje neprekidnog rukovanja je nemoguće odrediti, pošto zavisi od više faktora:

- Loš krvotok rukovaoca (često hladni prsti, utrnulost prstiju).
- Niska temperatura okoline. Radi zaštite ruku nosite tople rukavice.
- Čvrsto stiskanje ometa cirkulaciju krvi.
- Neprekidan rad je nepovoljniji od rada sa pauzama.

Pri redovnom, dugotrajnijem radu sa uređajem i učestalom nastupanju odgovarajućih simptoma (na primer utrnulost prstiju, hladni prsti) preporučujemo konsultaciju lekara.

⚠ Upozorenje

Zbog vode koja u mlazu izlazi na mlazici visokog pritiska na ručni pištolj za prskanje deluje povratna udarna sila. Pobrinite se za sigurno uporište i čvrsto obema rukama držite ručni pištolj i cev za prskanje.

Uređaj je opremljen sledećim mlaznicama:

- mlaznica visokog pritiska, ugao prskanja: 25°
- Rotorska mlaznica

Visokoučinska mlaznica

- Za uobičajeno čišćenje

Rotorska mlaznica

- Za tvrdokornu nečistoću

Podešavanje radnog pritiska i protoka

⚠ Opasnost

Prilikom podešavanja regulatora pritiska/ protoka vodite računa o tome da se zavrtni spoj cevi za prskanje ne otpusti.

Radni pritisak i protočna količina mogu se podesiti ili na pumpi ili na ručnoj prskalici. Smanjenje pritiska/protoka ne sme se vršiti na oba regulatora istovremeno. Stoga se obavezno mora postupiti na sledeći način:

Regulacija pritiska/protoka na pumpi

- Regulator pritiska/protoka na ručnoj prskalici namestite na maksimalni radni pritisak i protok (+).
- Radni pritisak i protok podesite okretanjem odgovarajućeg podešivača na pumpi.
Radni pritisak se može očitati na manometru.
- Povucite polugu ručne prskalice.

Regulacija pritiska/protoka na ručnoj prskalici

- Okretanjem u smeru kazaljke sata namestite regulator pritiska/protoka na pumpi na maksimalni radni pritisak i protok.
- Radni pritisak i protok podesite okretanjem odgovarajućeg podešivača na ručnoj prskalici (+/-).
- Povucite polugu ručne prskalice.

Prekid rada

- Pustite polugu ručne prskalice.
Uređaj se isključuje nakon 30 sekundi.
- Ugalvite sigurnosni zaustavljač poluge ručne prskalice.
- Ručnu prskalicu zajedno sa cevi za prskanje odložite u do za odlaganje cevi za prskanje.

Kraj rada

- Nakon rada sa slanom (morskom) vodom uređaj treba isprati običnom vodom u trajanju od najmanje 2-3 minuta uz otvorenu ručnu prskalicu.
- Pustite polugu ručne prskalice.
- Prekidač uređaja prebacite na "0".
- Zatvorite dovod vode.
- Pritiskajte ručnu prskalicu sve dok se iz uređaj u potpunosti ne ispusti pritisak.
- Ugalvite sigurnosni zaustavljač poluge ručne prskalice.
- Odvijte dovodno crevo sa uređaja.
- Izvucite strujni utikač.
- Priključni kabl, visokopritisno crevo i pribor odložite na odgovarajuća mesta na uređaju.

Zaštita od smrzavanja

⚠ Upozorenje

Opasnost od oštećenja! Voda koja se smrzava u uređaju može uništiti delove istog.

Uređaj preko zime čuvajte u zagrejanoj prostoriji ili ga ispraznite. Pri dužim pauzama u radu preporučuje se pumpanje antifrizu kroz uređaj.

Ispuštanje vode

- Odvijte crevo za dovod vode i crevo visokog pritiska.
- Izduvajte ga komprimovanim vazduhom.

Inspiranje uređaja antifrizom

Napomena

Pridržavajte se propisa za rukovanje antifrizom koje izdaje proizvođač.

- Kroz uređaj upumpajte uobičajeno sredstvo protiv smrzavanja (antifriz).
Time se postiže izvesna zaštita od korozije.

Transport

Oprez

Opasnost od povreda i oštećenja! Prilikom transporta pazite na težinu uređaja.

Vožnja

- Pritisnite potisnu ručku na dole i gurajte uređaj.

Prevoz pomoću kрана

- Mehanizam za podizanje pričvrstite po sredini poprečnog držača za kranski pretovar.

⚠ **Opasnost**

Opasnost od povreda u slučaju pada uređaja.

- *Pridržavajte se lokalnih propisa o sprečavanju nesreća i sigurnosnih napomena.*
- *Pre svakog prevoza kranom proverite ispravnost sklopa za kranski pretovar.*
- *Pre svakog prevoza kranom proverite ispravnost dizalice.*
- *Uređaj podižite samo na ovom sklopu za kranski pretovar.*
- *Ne koristite lance za pričvršćivanje tereta.*
- *Pobrinite se da na mehanizmu za podizanje ne dođe do nehotičnog otkaćinjanja tereta.*
- *Pre prevoza kranom uklonite cev za prskanje sa ručnom prskalicom kao i neučvršćene predmete.*
- *Tokom podizanja nemojte na uređaju prevoziti nikakve predmete.*
- *Uređaj smeju prevoziti pomoću kрана samo osobe koje su upućene u rukovanje kranom.*
- *Nemojte stajati ispod tereta.*
- *Pobrinite se da se niko ne nalazi u području opasnosti kрана.*
- *Nikada ne ostavljajte uređaj na kranu bez nadzora.*

Transport u vozilima

Prilikom transporta vozilima osigurajte uređaj od klizanja i nakretanja u skladu sa odgovarajućim važećim propisima.

Skladištenje uređaja

Oprez

Opasnost od povreda i oštećenja! Pri skladištenju imajte u vidu težinu uređaja. Ovaj uređaj se sme skladištiti samo u zatvorenim prostorijama.

Nega i održavanje

⚠ **Upozorenje**

Pre svih radova na održavanju i čišćenju izvucite strujni utikač iz utičnice.

Održavanje

Sigurnosno ispitivanje / Ugovor o servisiranju

Sa Vašim prodavcem možete dogovoriti obavljanje redovnog sigurnosnog ispitivanja ili sklopiti ugovor o održavanju. Molimo Vas da se o tome posavetujete.

Pre svake upotrebe

- Proverite strujni priključni kabl.
Strujni priključni kabl ne sme da bude oštećen (opasnost od strujnog udara). Oštećen strujni priključni kabl mora se bez odlaganja zameniti novim od strane ovlašćene servisne službe ili električara.
- Proverite da li je crevo visokog pritiska oštećeno (opasnost od pucanja). Bez odlaganja zamenite oštećeno crevo visokog pritiska.
- Proverite nivo ulja na odgovarajućem prikazu visokopritisne pumpe.
Ukoliko je ulje beličasto (voda u ulju), odmah o tome obavestite servisnu službu.
- Proverite zaptivenost uređaja (pumpe).
Dopuštene su 3 kapi vode u minuti, koje mogu kapati na donjoj strani uređaja.
Ukoliko uređaj mnogo propušta, obratite se servisnoj službi.

Sedmično

- Očistite filter na priključku vode.
- Proverite pritisak vazduha u gumama (pogledajte tehničke podatke).

Jednom godišnje ili nakon 500 sati rada
Zamenite ulje visokopritisne pumpe.

Zamena ulja

- Za vrstu ulja i količinu punjenja pogledajte odlomak "Tehnički podaci".
- Izvijte zavrtanj za ispuštanje ulja.
- Ispustite ulje u prihvatnu posudu.
- Uvijte zavrtanj za ispuštanje ulja.
- Novo ulje polako napunite do sredine prikaza nivoa ulja.

Napomena

Pobrinite se za neometano ispuštanje mehurića vazduha.

Otklanjanje smetnji

Manje smetnje možete sami ukloniti uz pomoć sledećeg pregleda.
U slučaju nedoumice obratite se ovlašćenoj servisnoj službi.

⚠ **Opasnost od ozleda**

Pre svih radova na nezi i održavanju isključite uređaj i mrežni utikač iz utičnice.

⚠ **Upozorenje**

Opravke i radove na električnim sastavnim delovima sme da izvodi samo ovlašćena servisna služba.

Indikator

Indikator prikazuje radna stanja (zeleno) i smetnje (crveno).

Poništavanje:

- Prekidač uređaja prebacite na "0".
- Sačekajte trenutak.
- Prekidač uređaja prebacite na "I".

Prikaz radnog stanja

- Stalno zeleno svetlo:
 - Uređaj je spreman za rad.
- 1x treperi zeleno:
 - Spremnost za rad je istekla nakon 30 minuta.
 - Uređaj se isključio nakon 30 minuta trajnog rada (sigurnost za slučaj pucanja creva visokog pritiska).

Prikaz smetnje

- Stalno crveno svetlo:
 - Električna smetnja na uređaju
 - Izvucite strujni utikač.
 - Obratite se servisnoj službi.
- 1x treperi crveno:
 - Strana visokog pritiska je nedovoljno zaptivena.
 - Proverite zaptivenost creva visokog pritiska, crevnih spojeva i ručne prskalice.
- 2x treperi crveno:
 - Motor je preopterećen/pregrejan
 - Prekidač uređaja prebacite na "0".
 - Ostavite uređaj da se ohladi.
 - Prekidač uređaja prebacite na "I".
 - Pritisak vode je prenizak
 - Obezbedite dovoljan pritisak dovodne vode.
- 3x treperi crveno:
 - Greška u dovodu napona
 - Proverite priključak na električnu mrežu i osigurače.
- 4x treperi crveno:
 - Potrošnja struje je previsoka
 - Obratite se servisnoj službi.

Uređaj ne radi

- Nema napona
- Proverite da li se navedeni napon na natpisnoj pločici podudara sa naponom izvora struje.
- Proverite da li je strujni priključni kabl oštećen.
- Indikator treperi zeleno
- Isteklo je vreme spremnosti za rad. Isključite i ponovo uključite uređaj.
- Detektor nedostatka vode (opcija) se aktivirao zbog preniskog pritiska dovodne vode.
Svetli indikator nedostatka vode.
- Proverite pritisak dovodne vode, za minimalnu vrednost pogledajte u tehničke podatke.
Za ponovno uključivanje postavite prekidač uređaja u položaj "0" i potom ponovo uključite.

- Motor je preopterećen/pregrejan ili se aktivirala zaštita od ispada faze ili zaštitni kontakt kalema
- ➔ Isključite uređaj i ostavite ga da se ohladi. Otklonite uzrok smetnje. Ponovo uključite uređaj.

Uređaj ne uspostavlja pritisak

- Pogrešna mlaznica
- ➔ Proverite da li je izabrana ispravna veličina mlaznice (pogledajte odlomak "Tehnički podaci").
- Mlaznica je istrošena.
- ➔ Očistite/zamenite mlaznicu.
- Filter je zaprljan.
- ➔ Očistite filter na priključku vode. Odvijte kućište filtera, izvadite filter, očistite ga i vratite nazad.
- Vazduh u sistemu
- ➔ Ispustite vazduh iz uređaja. Odvijte mlaznicu. Uključite uređaj pa ga pustite da radi sve dok voda iz cevi za prskanje ne počne da ističe bez mehurića. Uređaj nakon toga isključite pa ponovo navijte mlaznicu.
- Dovodi do pumpe nisu zaptiveni ili su začepljeni
- ➔ Proverite zaptivenost i prohodnost svih dovodnih vodova do pumpe.

Pumpa visokog pritiska je nedovoljno zaptivena

- ➔ Dopuštene su 3 kapi vode u minuti, koje mogu kapati na donjoj strani uređaja. Ukoliko uređaj mnogo propušta, obratite se servisnoj službi.

Pumpa visokog pritiska lupa

- ➔ Proverite zaptivenost i prohodnost svih dovodnih vodova do pumpe visokog pritiska.
- ➔ Ispustite vazduh iz uređaja. Odvijte mlaznicu. Uključite uređaj pa ga pustite da radi sve dok voda iz cevi za prskanje ne počne da ističe bez mehurića. Uređaj nakon toga isključite pa ponovo navijte mlaznicu.

Garancija

U svakoj zemlji važe garantni uslovi koje je izdala naša nadležna distributivna organizacija. Eventualne smetnje na uređaju za vreme trajanja garancije uklanjamo besplatno, ukoliko je uzrok greška u materijalu ili proizvodnji. U slučaju koji podleže garanciji obratite se sa potvrdom o kupovini Vašem prodavcu ili najbližoj ovlašćenoj servisnoj službi.

Pribor i rezervni delovi

⚠ Upozorenje

Opasnost od povreda nepodesnim priborom. Koristite samo pribor koji odgovara radnom pritisku uređaja (vidi tehničke podatke).

- Sme se koristiti samo onaj pribor i oni rezervni delovi koje dozvoljava proizvođač. Originalan pribor i originalni rezervni delovi garantuju za to da uređaj može raditi sigurno i bez smetnji.
- Pregled najčešće potrebnih rezervnih delova naći ćete na kraju ovog radnog uputstva.
- Dodatne informacije o rezervnim delovima dobićete pod www.kaercher.com u delu Servis (Service).

Poseban pribor

Pribor	Kataloški broj
Bubanj za namotavanje creva	2.440-002.0
Brojač radnih sati	2.851-066.0
Stavljanje točkova bez opasnosti od nezgoda	2.851-067.0
Upravljački valjci	2.851-042.0
Cevni pogon na dva mlaza	2.851-064.0
Filter za vodu sa povećanom površinom filtera.	2.851-065.0

Izjava o usklađenosti sa propisima EZ

Ovim izjavljujemo da ovde opisana mašina po svojoj koncepciji i načinu izrade, sa svim njenim modelima koje smo izneli na tržište, odgovara osnovnim zahtevima dole navedenih propisa Evropske Zajednice o sigurnosti i zdravstvenoj zaštiti. Ova izjava prestaje da važi ako se bez naše saglasnosti na mašini izvedu bilo kakve promene.

Proizvod: Uređaj za čišćenje pod visokim pritiskom

Tip: 1.367-xxx

Odgovarajuće EZ-direktive:

2006/42/EZ (+2009/127/EZ)

2004/108/EZ

2000/14/EZ

Primenjene usklađene norme:

EN 55014-1: 2006+A1: 2009+A2: 2011

EN 55014-2: 1997+A1: 2001+A2: 2008

EN 61000-3-2: 2006+A1: 2009+A2: 2009

EN 61000-3-11: 2000

EN 62233: 2008

HD 16/15, HD 20/15-4 Cage,

HD 25/15-4 Cage

EN 60335-1

EN 60335-2-79

Primenjeni postupak ocenjivanja usklađenosti:

2000/14/EZ: Prilog V

Nivo jačine zvuka dB(A)

HD 16/15

Izmerena: 94

Zagarantovana: 96

HD 20/15-4 Cage

Izmerena: 95

Zagarantovana: 97

HD 25/15-4 Cage

Izmerena: 90

Zagarantovana: 93

Potpisnici rade po nalogu i sa ovlašćenjem posloводства.

H. Jenner
CEO

S. Reiser
Head of Approbation

Opunomoćeni za izradu dokumentacije:
S. Reiser

Alfred Kärcher GmbH & Co. KG
Alfred-Kärcher-Str. 28 - 40
71364 Winnenden (Germany)
Tel.: +49 7195 14-0
Faks: +49 7195 14-2212

Winnenden, 2012/12/01

Tehnički podaci

Tip		HD 25/15-4	HD 20/15-4	HD 16/15-4
Strujni priključak				
Napon	V	400	400	400
Vrsta struje	Hz	3~50	3~50	3~50
Priključna snaga	kW	13	11,5	9,5
Mrežni osigurač (intertni)	A	25	25	16
Maksimalno dozvoljena impedancija	Ohm	(0,072+j0,045)	(0,072+j0,045)	(0,072+j0,045)
Stepen zaštite		IPX5		
Priključak za vodu				
Maks. dovodna temperatura	°C	60	60	60
Min. dovodni protok	l/h (l/min)	3000 (50)	2500 (42)	2000 (34)
Dužina dovodnog creva (min.)	m	7,5	7,5	7,5
Prečnik dovodnog creva (min.)	inč	3/4	3/4	3/4
Visina usisavanja iz otvorenih posuda (20°C)	m	0,5	0,5	0,5
Podaci o snazi				
Radni pritisak	MPa (bar)	3...15 (30...150)	3...15 (30...150)	3...15 (30...150)
Maks. dozvoljeni pritisak	MPa (bar)	19,5 (195)	19,5 (195)	19,5 (195)
Protok vode	l/h (l/min)	2500 (41,67)	2000 (33,4)	1600 (26,7)
Veličina mlaznice	--	155	125	100
Povratna udarna sila ručnog pištolja za prskanje	N	120	96	77
Radni mediji				
Količina ulja za pumpu	l	1,3	1,3	1,3
Vrsta ulja za pumpu		SAE 90	SAE 15W40	SAE 15W40
Dimenzije i težine				
Dužina x širina x visina	mm	957 x 686 x 1080		
Tipična radna težina	kg	119		
Pritisak vazduha u gumama	MPa (bar)	0,20 (2,0)		
Izračunate vrednosti prema EN 60355-2-79				
Vrednost vibracije na ruci				
Ručna prskalica	m/s ²	3,2	3,2	1,7
Cev za prskanje	m/s ²	6,4	6,4	2,8
Nepouzdanost K	m/s ²	1	1	1
Nivo zvučnog pritiska L _{pA}	dB(A)	76	80	79
Nepouzdanost K _{pA}	dB(A)	3	3	3
Nivo zvučne snage L _{WA} + nepouzdanost K _{WA}	dB(A)	93	97	96



Преди първото използване на Вашия уред прочетете това оригинално инструкция за работа, действайте според него и го запазете за по-късно използване или за следващия притежател.

- Преди първото пускане в експлоатация непременно прочетете Упътването за експлоатация № 5.951-949.0!
- При транспортни дефекти незабавно информирайте търговеца.
- При разопаковане проверете дали в опаковката липсват принадлежности от окомплектовката или има повредени елементи.

Съдържание

Опазване на околната среда	BG	... 1
Символи в Упътването за работа	BG	... 1
Употреба по предназначение	BG	... 2
Елементи на уреда	BG	... 2
Символи на уреда	BG	... 2
Указания за безопасност	BG	... 3
Предпазни приспособления	BG	... 3
Пускане в експлоатация	BG	... 4
Обслужване	BG	... 6
Транспорт	BG	... 8
Съхранение на уреда	BG	... 8
Грижи и поддръжка	BG	... 8
Помощ при неизправности	BG	... 9
Гаранция	BG	... 11
Принадлежности и резервни части	BG	... 11
Декларация за съответствие на ЕО	BG	... 12
Технически данни	BG	... 13

Опазване на околната среда



Опаковъчните материали могат да се рециклират. Моля не хвърляйте опаковките при домашните отпадъци, а ги предайте на вторични суровини с цел повторна употреба.



Старите уреди съдържат ценни материали, подлежащи на рециклиране, които могат да бъдат употребени повторно. Батерии, масла и подобни на тях не бива да попадат в околната среда. Поради това моля отстранявайте старите уреди, използвайки подходящи за целта системи за събиране.

Моля не допускайте в околната среда да попадат моторно масло, нафта, дизел и бензин. Моля пазете почвата и отстранявайте старите масла опазвайки околната среда.

Указания за съставките (REACH)

Актуална информация за съставките ще намерите на:

www.kaercher.com/REACH

Символи в Упътването за работа

Опасност

За непосредствено грозяща опасност, която води до тежки телесни повреди или до смърт.

Предупреждение

За възможна опасна ситуация, която би могла да доведе до тежки телесни повреди или смърт.

Внимание

За възможна опасна ситуация, която би могла да доведе до леки телесни повреди или материални щети.

Употреба по предназначение

Използвайте този уред за почистване с високо налягане само:

- за почистване на машини, превозни средства, строителни конструкции, инструменти.
- с позволени от Керхер принадлежности и резервни части.

Елементи на уреда

Виж схемите на страница 2

- 1 Пистолет за ръчно пръскане
- 2 Лост на пистолета за ръчно пръскане
- 3 Предпазна спиралка
- 4 Въртящ се куплунг (не при HD 16/15-4 Cage)
- 5 Маркуч за работа под налягане
- 6 Брояч на работните часове (опция)
- 7 Поставка за стоманената тръба
- 8 Плъзгаща скоба
- 9 Държател на маркуча/ кабела
- 10 Ключ на уреда
- 11 Пробка
- 12 Контролна лампа Работно състояние / Неизправност
- 13 Захранващ кабел с щепсел
- 14 Гърловина за пълнене на масло (маслен лезервоар при HD 25/15-4)
- 15 Захранване с вода с филтър
- 16 Регулиране на налягането / количеството
- 17 Чекмедже за принадлежности
- 18 Винт за изпускане на масло
- 19 Показание за нивото на маслото
- 20 Извод за високо налягане
- 21 Манометър
- 22 Напречна подпора за товарене на кран
- 23 Силова дюза със съединителна гайка
- 24 Тръба за разпръскване
- 25 Въртящ регулатор Servo-Press

Цветно обозначение

- Обслужващите елементи за процеса на обслужване са жълти.
- Обслужващите елементи за поддръжка и сервиз са светлосиви.

Символи на уреда



Струята под високо налягане може да бъде опасна при неправилна употреба. Не насочвайте струята към хора, животни, активни електрически уреди или към самия уред.

Опасност от увреждане поради завръзнала вода! През зимата съхранявайте уреда в отоплено помещение или го изпразнете.

Съгласно валидните разпоредби не се позволява използване на уреда в мрежата за питейна вода без разделител на системата. Използвайте подходящ разделител на системата на фирма KARCHER или като алтернатива разделител на системата съгл. EN 12729 тип BA. Преминалата през разделителя на системата вода се определя като негодна за пиене.



Внимание

Разделителят на системата трябва да бъде свързан винаги към захранването с вода, никога директно към уреда!

Указания за безопасност

⚠ Опасност

Опасност от нараняване!

- Използвайте само оригинални маркучи за работа под налягане.
- Маркучът за работа под налягане и приспособлението за пръскане трябва да бъдат подходящи за посоченото в Техническите данни работно свръхналягане.
- Да се избягва контакт с химикали.
- Ежедневно да се проверява маркуча за работа под налягане.

Прегънатите маркучи да не се използват повече.

Ако се вижда външното положение на телта, маркуча за работа под налягане да не се използва повече.

- Маркучи за работа под налягане с повредена резба да не се използват повече.
- Маркучите за работа под налягане да се полагат така, че да не може да се преминава върху тях.
- Маркучи, върху които е применато, които са прегънати или ударени да не се използват повече, дори и когато не се вижда увреждане.
- Маркучите за работа под налягане да се съхраняват така, че да не настъпват механични увреждания.

Предпазни приспособления

Предпазните приспособления служат за защита на потребителя не трябва да се изключват или да се променят функциите им.

Ключ на уреда

Той предотвратява непреднамереното задействане на уреда. При прекъсване на работа или при спиране на експлоатацията да се изключи.

Предпазна спирачка

Предпазното спиращо зъбно колело на пистолета за ръчно пръскане предотвратява неволно включване на уреда.

Преливен вентил с пневматичен прекъсвач

- При намаляване на количеството на водата на с регулиране на налягането/количеството преливният вентил отваря и една част от водата изтича обратно към смукателната страна на помпата.
- Ако се подвърже пистолет за ръчно пръскане, преливният вентил се отваря и цялата вода изтича обратно към смукателната страна на помпата. Пневматичният прекъсвач на преливния вентил подава сигнал към управлението, което изключва помпата след припл. 30 секунди последващ ход (не HD 16/15-4).
- Ако пистолета за ръчно пръскане отново се отвори, пневматичният прекъсвач на главата на цилиндъра отново включва помпата.

Преливният вентил и пневматичният прекъсвач са настроени фабрично и са plombирани. Настройка само в сервиза.

Фазова защита при излизане от строя

Фазовата защита при излизане от строя прекъсва токовата верига, когато дадена фаза остане без напрежение.

Прекъсвач за защита на намотките

Прекъсвачът за защита на намотките в намотката на мотора на задвижването на помпата изключва мотора при термично претоварване.

Предпазен клапан

При неизправност на пневматичния прекъсвач се отваря предпазният клапан. Този клапан е настроен фабрично и е plombиран. Настройката не бива да се променя.

Пускане в експлоатация

⚠ Опасност

Опасност от нараняване! Уредът, захранващите кабели, маркучът за работа под налягане и връзките трябва да бъдат в отлично състояние. Ако уредът не е в отлично състояние, използването му е забранено.

Да се провери нивото на маслото

- Отрежете върха на капака на масления резервоар (HD 25/15-4).
- Проверете нивото на маслото на помпата под високо налягане. Нивото на маслото трябва да бъде на средата на индикацията за нивото на маслото.
- При необходимост да се долее масло (вижте Технически данни).

Монтирайте плъзгащата скоба

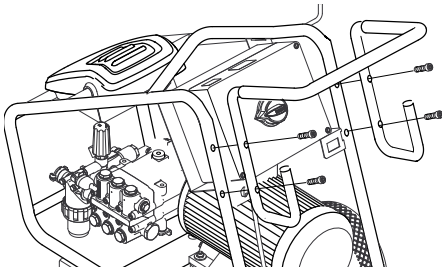

Закрепете плъзгащата скоба с четирите доставени болта.

Монтирайте принадлежностите

⚠ Предупреждение

Опасност от нараняване поради неподходящи принадлежности. Използвайте само принадлежности, които са разрешени за работното налягане на уреда (вижте „Технически данни“). Монтирайте принадлежностите само при изключен уред.

- Монтирайте въртящия се куплунг за свързване на маркуча за работа под налягане към пистолета. (не при HD 16/15-4 Sage)

- Свържете маркуча за работа под налягане и тръбата за разпръскване с пистолета за ръчно пръскане.
- Затегнете на ръка завинтването на тръбата за разпръскване.
- Дюзата за високо налягане да се постави в съединителната гайка.
- Да се монтира съединителната гайка и да се стегне здраво.
- Маркуча за работа под налягане да се монтира на извод високо налягане на уреда.

Захранване с ток

- Параметрите за свързване вижте от Технически данни.
- Електрическият извод трябва да се изпълни от електротехник и да съответства на IEC 60364-1.

⚠ Предупреждение

Не бива да се надвишава максимално допустимото пълно напрежение на мрежата на електрическата точка за присъединяване (вижте Технически данни).

При неясноти по отношение на наличното на Вашата точка за присъединяване пълно напрежение на мрежата моля да се свържете с Вашето предприятие по електрозахранване.

⚠ Опасност

- Проверете, дали цитираното върху табелката на уреда напрежение съпада с напрежението на източника на ток.
- Неподходящите удължителни могат да бъдат опасни. На открито използвайте само съответно разрешените и обозначени удължители с достатъчно сечение:
 - 1 - 10 м: 4 мм²
 - 10 - 30 м: 6 мм²

Захранване с вода

⚠ Предупреждение

Съблюдавайте разпоредбите на водоснабдителната компания.

Съгласно валидните разпоредби не се позволява използване на уреда в мрежата за питейна вода без разделител на системата. Използвайте подходящ разделител на системата на фирма KARCHER или като алтернатива разделител на системата съгл. EN 12729 тип BA.

Преминалата през разделителя на системата вода се определя като негодна за пиене.

Внимание

Разделителят на системата трябва да бъде свързан винаги към захранването с вода, никога директно към уреда!

Изисквания към качествата на водата:

Параметри	Стойност
pH-стойност	6,5...9,5
електрическа проводимост	max. 2000 $\mu\text{S}/\text{cm}$
Въглеродороди	< 0,01 mg/l
Хлорид	< 250 mg/l
Калций	< 200 mg/l
Обща твърдост	< 28 °dH
Желязо	< 0,2 mg/l
Манган	< 0,05 mg/l
Мед	< 0,02 mg/l
Сулфат	< 240 mg/l
Активен хлор	< 0,1 mg/l
без лоши миризми	

За параметрите за свързване виж табелката на уреда/техническите параметри.

- Използвайте усилен маркуч (не се съдържа в доставния обим).
Диаметър минимум 3/4".
- Подвържете маркуча на извода за вода на уреда.
- Подвържете маркуча на водния кран.

Да се изсмуче водата от резервоара

⚠ Опасност

Никога не засмуквайте вода от резервоар за питейна вода.

Тази пароструйка е пригодена чрез съответни принадлежности за всмукване на вода от открити резервоари, например от варели за събиране на дъждовна вода или езера (височина на всмукване максимум 0,5 м).

⚠ Опасност

Никога не потапяйте в течности, съдържащи неразредени киселини или разредители! Тук се включват напр., бензин, разтворители за бои и други горива. Силно разпръскваната струя е лесно възпламенима, експлозивна и отровна. Не трябва да има контакт с ацетон, неразредени киселини и разтворители, тъй като те разяждат материалите, използвани в оборудването.

- Стандартното място за свързване на уреда не е подходящо за режим на всмукване, затова използвайте маркуч за всмукване на Керхер (диаметър минимум 1 цол) с филтър (принадлежност).

Уреда да се обезвъздуши

- Отворете захранването с вода.
- Развийте дюзата.
- Задействане на лоста на pistolета за ръчно пръскане.
- Включете уреда и го оставете да работи дотогава, докато водата започне да изтича без мехурчета от тръбата за разпръскване.
- Уреда да се изключи и отново да се завие дюзата.

Обслужване

⚠ Опасност

- *Опасност от нараняване! Никога не използвайте уреда без тръба за разпръскване. Преди всяко използване проверявайте здравината на закрепване на тръбата за разпръскване. Завинтването на тръбата за разпръскване трябва да се извършва здраво на ръка.*
- *Да се спазват мерките за безопасност при работа с уреда в опасни зони (например на бензиностанции).*
- *Разположете уреда на здрава, равна повърхност.*

Внимание

Моторите да се почистват само на места със съответни маслоуловители (защита на околната среда).

Включване на уреда

- ➔ Отворете захранването с вода.
- ➔ Включете щепсела в електрическата мрежа.
- ➔ Поставете ключа на уреда на „I“.
- ➔ Предпазната спирачка на пистолета за ръчно пръскане да се деблокира с натискане.
- ➔ Задействане на лоста на пистолета за ръчно пръскане.

Работа с високо налягане

⚠ Опасност

По-продължителната експлоатация на уреда може да доведе до обусловени от вибрациите нарушения на кръвообращението на ръцете.

Не може да се определи общовалидна продължителност за използването, защото то може да зависи от много фактори:

- Лично предразположение към лошо оросяване (често студени пръсти, сърбеж на пръстите).
- Ниска околна температура. Носете топли ръкавици за защита на ръцете.

- Здравото хващане възпрепятства оросяването.
- Непрекъснатата работа е по-лоша от прекъсвана от паузи работа.

При редовно продължаващо дълго използване на уреда и при повторна поява на съответните признаци (например сърбеж на пръстите, студени пръсти) Ви препоръчваме преглед при лекар.

⚠ Предупреждение

Излизащата през дюзата за високо налягане струя вода упражнява отпор върху пистолета за ръчно пръскане. Погрижете се за сигурен стоеж и дръжте пистолета за ръчно пръскане здраво с две ръце.

Уредът е оборудван със следните дюзи:

- Силова дюза, 25° ъгъл на разпръскване
- Роторна дюза

Силова дюза

- За най-обичайнети работи по почистването

Роторна дюза

- За упорите замърсявания

Настройка работно налягане и количество на подаване

⚠ Опасност

При настройката на налягането/количеството внимавайте за това, да не се развие завинтването на тръбата за разпръскване.

Работното налягане и дебита могат да се настроят или на звеното на помпата или на пистолета за ръчно пръскане. Намеление на налягането/количеството не трябва да се извършва едновременно на двата регулатора. Затова непременно да се спазва следния начин на действие:

Регулиране на налягането/дебита в звеното на помпата

- Намалението на налягането/дебита на пистолета за ръчно пръскане да се настрои до максимално работно налягане и дебит(+).
- Работното налягане и дебита да се настроят посредством завъртане на регулирането на налягането/количеството на звеното на помпата. Работното налягане може да се отчете с манометър.
- Издърпайте лоста на пистолета за ръчно пръскане.

Регулиране на налягането/дебита на пистолета за ръчно пръскане

- Намалението на налягането/дебита на звеното на помпата да се настрои посредством завъртане по посока на часовниковата стрелка до максимално работно налягане и дебит.
- Работното налягане и дебита да се настроят посредством завъртане на регулирането на налягането/количеството на пистолета за ръчно пръскане (+/-).
- Издърпайте лоста на пистолета за ръчно пръскане.

Прекъсване на работа

- Отпуснете лоста на пистолета за пръскане на ръка. Уредът се изключва след 30 секунди.
- Осигурете лоста на пистолета за пръскане на ръка с предпазната спиралка.
- Пистолета за ръчно пръскане вкл. тръбата за разпръскване да се приберат в мястото за съхранение на тръбата за разпръскване.

Край на работата

- След работа със съдържаща сол вода (морска вода) изплакнете уреда за минимум 2–3 минути при отворен пистолет за пръскане на ръка с вода от водопровода.
- Отпуснете лоста на пистолета за пръскане на ръка.
- Поставете ключа на уреда на „0“.
- Затворете входа за водата.
- Задействайте пистолета за пръскане на ръка, докато уреда остане без налягане.
- Осигурете лоста на пистолета за пръскане на ръка с предпазната спиралка.
- Развийте хранващия маркуч за вода от уреда.
- Издърпайте щепсела.
- Приберете хранващия кабел, маркуча за работа под налягане и принадлежностите в уреда.

Защита от замръзване

⚠ Предупреждение

Опасност от увреждане! Замръзналата вода в уреда може да разруши части на уреда.

През зимата съхранявайте уреда в отоплено помещение или го изпразнете. При по-продължителни производствени паузи се препоръчва, в уреда да се напомпи антифриз.

Да се продуха водата

- Да се развият хранващия маркуч за вода и маркуча за работа под налягане.
- Уреда да се продуха с въздух под налягане.

Уреда да се изплакне с антифриз

Указание

Да се спазват разпоредбите за работа на производителя на препарата за защита от замръзване.

- В уреда да се напомпи конвенционален антифриз.

По този начин се постига известна корозионна защита.

Транспорт

Внимание

Опасност от нараняване и повреда!
При транспорт имайте пред вид телото на уреда.

Пътуване

→ Натиснете плъзгащата скоба надолу и бутайте уреда.

Транспорт с кран

→ Закрепете приспособлението за повдигане в средата на напречната подпора за товарене на кран

⚠ Опасност

Опасност от нараняване поради преобърнат уред

- Спазвайте местните разпоредби за предпазване от злополуки и указанията за безопасност.
- Преди всеки транспорт с кран проверявайте приспособлението за товарене на кран за увреждания.
- Преди всеки транспорт с кран проверявайте подемното приспособление за увреждания.
- Повдигайте уреда само за това приспособление за товарене на кран
- Не използвайте свързващи вериги.
- Осигурете приспособлението за повдигане от непреднамерено откачане на товара.
- Отстранете тръбата за разпръскване с пистолета за ръчно пръскане и отделните предмети преди транспорта с кран.
- По време на операцията за повдигане не транспортирайте предмети върху уреда.
- Позволено е транспортирането на уреда с кран само от лица, които са инструктирани за обслужване на крана.
- Не стойте под товарите.

- Внимавайте за това, в опасната област на крана да не се намират хора.
- Не оставяйте уреда без наблюдение на крана.

Транспорт в превозни средства

При транспорт в автомобили осигурявайте уреда съгласно валидните директиви против плъзгане и преобръщане.

Съхранение на уреда

Внимание

Опасност от нараняване и повреда!
При съхранение имайте пред вид телото на уреда.

Съхранението на този уред е позволено само във вътрешни помещения.

Грижи и поддръжка

⚠ Предупреждение

Преди всякакви работи по поддръжката и почистването на уреда, изтегляйте щепсела от контакта на електромережата.

Поддръжка

Инспекция за сигурност/Договор за поддръжка

Можете да договорите редовна инспекция за сигурност с Вашия търговец или да сключите договор за поддръжка. Моля искайте съвети.

Преди всяка експлоатация

- Проверете захранващия кабел. Захранващият кабел не трябва да бъде повреден (опасност от токов удар). Повреден захранващ кабел трябва незабавно да се смени от оторизиран сервиз или електротехник.
- Проверете маркуча за работа под налягане за увреждания (опасност от пропукване). Незабавно сменете маркуча за работа под налягане.

- Проверете нивото на маслото от индикацията на маслото на помпа високо налягане.
Ако маслото е млекоподобно (вода в маслото), веднага потърсете сервиза.
- Уреда (помпата) да се провери за херметичност.
3 капки вода на минута са допустими и могат да изтичат от долната страна на уреда. При по-силни нехерметичности потърсете сервиза.

Ежеседмично

- Почистете филтъра на захранването с вода.
- Проверете налягането на въздуха на гумите (вижте "Технически данни").

Ежегодно или след 500 работни часа сменяйте маслото на помпа високо налягане.

Смяна на масло

- Вида на маслото и количеството на пълнене вижте в "Технически данни".
- Да се развие винта за изпускане на маслото.
- Маслото да се изпусне в приемния съд.
- Да се завие винта за изпускане на маслото.
- Новото масло да се напълни бавно до средата на показанието за нивото на маслото.

Указание

Въздушните мехурчета трябва да могат да се пръснат.

Помощ при неизправности

Можете сами да отстраните дребните повреди, като следвате дадените по-долу описания.

В случай на съмнение се обърнете към оторизиран сервиз.

⚠ Опасност от нараняване

Преди всякакви работи по поддръжката уредът да се изключва и щепселът да се изважда от контакта.

⚠ Предупреждение

Ремонтни работи и работи по електрическите елементи могат да се извършват само от оторизиран сервиз.

Контролна лампа

Контролната лампа показва работните състояния (зелена) или повреди (червена).

Връщане:

- Поставете ключа на уреда на „0“.
- Изчакайте кратко.
- Поставете ключа на уреда на „I“.

Показание експлоатационно състояние

- Постоянно светене зелено:
 - Уредът е в готовност за експлоатация.
- 1x мигане зелено:
 - Готовността за експлоатация изтича след 30 минути.
- Уредът изключва след 30 минути постоянна експлоатация (сигурност при спукан маркуч за работа под високо налягане).

Показание за повреда

- Постоянно светене червено:
 - Електрическа повреда на уреда
- Издърпайте щепсела.
- Потърсете сервиза.
- 1x мигане червено:
 - Страната на високото налягане нехерметична
- Маркуч високо налягане, връзките на маркуча и пистолета за ръчно пръскане да се проверят за херметичност.
- 2x мигане червено:
 - Моторът е претоварен/прегрял
- Поставете ключа на уреда на „0“.
- Уреда да се остави да се охлади.
- Поставете ключа на уреда на „I“.
- Налягането на водата е твърде ниско
- Гарантирайте достатъчното налягане на водопроводите.
- 3x мигане червено:
 - Повреда в захранването с напрежение

- Да се проверят свързването с мрежата и предпазителите на мрежата.
- 4x мигане червено:
- Консумацията на ток е твърде голяма
- Потърсете сервиза.

Уредът не работи

- Няма напрежение от мрежата
- Проверете, дали цитираното върху табелката на уреда напрежение съвпада с напрежението на източника на ток.
- Захранващия кабел да се провери за повреди.
- Контролната лампа свети зелено
- Времето на готовност е изтекло. Уреда да се изключи и отново да се включи.
- Предпазителят против недостиг на вода (опция) се е задействал поради твърде ниско налягане на постъпващата вода.
Свети контролната лампа за недостиг на вода.
- Проверете налягането на постъпващата вода, минималните стойности вижте в "Технически данни".
За повторно пускане поставете прекъсвача на уреда на „0“, след това отново го включете.
- Моторът е претоварен/прегрят респ. фазовата защита при излизане от строя или защитният прекъсвач са изключили
- Изключете уреда и го оставете да се охлади. Да се отстрани причината на повредата. Отново включете уреда.

Уредът не създава налягане

- Грешна дюза
- Проверете правилния размер на дюзата (вижте „Технически данни“).
- Дюзата е изпакната.
- Дюзата да се почисти/смени.
- Замърсен филтър.
- Почистете филтъра на захранването с вода.
Да се развие корпуса на филтъра, да се свали филтъра, да се почисти и да се постави отново.
- Въздух в системата
- Уреда да се обезвъздуши.
Развийте дюзата. Включете уреда и го оставете да работи дотогава, докато водата започне да изтича без мехурчета от тръбата за разпръскване. Уреда да се изключи и отново да се завие дюзата.
- Захранващите тръбопроводи към помпата не са херметични или са запушени
- Проверете всички захранващи проводи към помпата за херметичност или запушване.

Помпа високо налягане нехерметична

- 3 капки вода на минута са допустими и могат да изтичат от долната страна на уреда. При по-силни нехерметичности потърсете сервиза.

Помпа високо налягане чука

- Проверете всички захранващи проводи към помпата високо налягане за херметичност или запушване.
- Уреда да се обезвъздуши.
Развийте дюзата. Включете уреда и го оставете да работи дотогава, докато водата започне да изтича без мехурчета от тръбата за разпръскване. Уреда да се изключи и отново да се завие дюзата.

Гаранция

Във всяка страна важат гаранционните условия, публикувани от оторизираната от нас дистрибуторска фирма. Евентуални повреди на Вашия уред ще отстраним в рамките на гаранционния срок безплатно, ако се касае за дефект в материалите или при производство. В гаранционен случай се обърнете към дистрибутора или най-близкия оторизиран сервиз, като представите касовата бележка.

Принадлежности и резервни части

⚠ Предупреждение

Опасност от нараняване поради неподходящи принадлежности. Използвайте само принадлежности, които са разрешени за работното налягане на уреда (вижте „Технически данни“).

- Могат да се използват само принадлежности и резервни части, които са позволени от производителя. Оригиналните принадлежности и оригинални резервни части дават гаранция за това, уредът да може да се използва сигурно и без повреди.
- Списък на най-често необходимите резервни части ще намерите в края на упътването за експлоатация.
- Други информации относно резервните части можете да получите на www.kaercher.com в област Сервиз.

Елементи от специалната окомплектовка

Принадлежности	Номер за поръчки
Барабан на маркуча	2.440-002.0
Брояч на работните часове	2.851-066.0
Гуми, защитени от аварии	2.851-067.0
Водещи колела за придвижване	2.851-042.0
Работа на тръбите с две струи	2.851-064.0
Воден филтър с увеличена площ на филтъра.	2.851-065.0

Декларация за съответствие на ЕО

H. Jenner
CEO

S. Reiser
Head of Approbation

С настоящото декларираме, че цитираната по-долу машина съответства по концепция и конструкция, както и по начин на производство, прилаган от нас, на съответните основни изисквания за техническа безопасност и безвредност на Директивите на ЕО. При промени на машината, които не са съгласувани с нас, настоящата декларация губи валидност.

Продукт: Парочистачка/пароструйка за работа под налягане 1.367-xxx

Тип:
Намиращи приложение Директиви на ЕО:

2006/42/ЕО (+2009/127/ЕО)
2004/108/ЕО
2000/14/ЕО

Намерили приложение хармонизирани стандарти:

EN 55014-1: 2006+A1: 2009+A2: 2011
EN 55014-2: 1997+A1: 2001+A2: 2008
EN 61000-3-2: 2006+A1: 2009+A2: 2009
EN 61000-3-11: 2000
EN 62233: 2008
HD 16/15, HD 20/15-4 Cage,
HD 25/15-4 Cage
EN 60335-1
EN 60335-2-79

Приложен метод за оценка на съответствието:

2000/14/ЕО: Приложение V
ниво на шум dB(A)

HD 16/15

Измерено: 94

Гарантирано: 96

HD 20/15-4 Cage

Измерено: 95

Гарантирано: 97

HD 25/15-4 Cage

Измерено: 90

Гарантирано: 93

Подписалите действат по възложение и като пълномощници на управителното тяло.

пълномощник по документацията:
S. Reiser

Alfred Kaercher GmbH & Co. KG
Alfred-Kaercher-Str. 28 - 40
71364 Winnenden (Germany)
Тел.: +49 7195 14-0
Факс: +49 7195 14-2212

Winnenden, 2012/12/01

Технически данни

Тип		HD 25/15-4	HD 20/15-4	HD 16/15-4
Електрозахранване				
Напрежение	V	400	400	400
Вид ток	Hz	3~50	3~50	3~50
Присъединителна мощност	kW	13	11,5	9,5
Предпазител	A	25	25	16
Максимално допустимо пълно напрежение на мрежата	Ohm	(0,072+j0,045)	(0,072+j0,045)	(0,072+j0,045)
Вид защита		IPX5		
Захранване с вода				
Температура на постъпващата вода, максимално.	°C	60	60	60
Дебит за постъпващата вода, минимум.	л/ч (л/мин)	3000 (50)	2500 (42)	2000 (34)
Дължина на захранващия маркуч (мин.)	м	7,5	7,5	7,5
Диаметър на захранващия маркуч (мин.)	Цол	3/4	3/4	3/4
Височина на засмукване от отворения съд (20 °C)	м	0,5	0,5	0,5
Данни за мощността				
Работно налягане	MPa (bar)	3...15 (30...150)	3...15 (30...150)	3...15 (30...150)
Максимално допустимо налягане	MPa (bar)	19,5 (195)	19,5 (195)	19,5 (195)
Дебит, вода	л/ч (л/мин)	2500 (41,67)	2000 (33,4)	1600 (26,7)
Размер на дюзата	--	155	125	100
Сила на отпора на пистолета за ръчно пръскане	N	120	96	77
Горивни материали				
Помпа количество на маслото	л	1,3	1,3	1,3
Помпа вид масло		SAE 90	SAE 15W40	SAE 15W40
Мерки и тегла				
Дължина x широчина x височина	мм	957 x 686 x 1080		
Типично собствено тегло	кг	119		
Въздушно налягане на гумите	MPa (bar)	0,20 (2,0)		
Установени стойности съгласно EN 60355-2-79				
Стойности на вибрациите в областта на дланта – ръката				
Пистолет за ръчно пръскане	м/сек ²	3,2	3,2	1,7
Тръба за разпръскване	м/сек ²	6,4	6,4	2,8
Несигурност K	м/сек ²	1	1	1
Ниво на звука L _{рА}	dB(A)	76	80	79
Неустойчивост K _{рА}	dB(A)	3	3	3
Ниво на звукова мощност L _{WA} + неустойчивост K _{WA}	dB(A)	93	97	96



Enne seadme esmakordset kasutuselevõttu lugege läbi algupärane kasutusjuhend, toimige sellele vastavalt ja hoidke see hilisema kasutamise või uue omaniku tarbeks alles.

- Enne esmakordset kasutuselevõttu lugege kindlasti ohutusjuhiseid nr. 5.951-949.0!
- Transpordil tekkinud vigastuste puhul teavitage toote müüjat.
- Pakendi lahtipakkimisel kontrollige, kas kõik osad on olemas ning kahjustamata.

Sisukord

Keskkonnakaitse	ET . . . 1
Kasutusjuhendis olevad sümbolid	ET . . . 1
Sihipärane kasutamine	ET . . . 1
Seadme elemendid	ET . . . 2
Seadmel olevad sümbolid	ET . . . 2
Ohutusalsed märkused	ET . . . 2
Ohutusseadised	ET . . . 3
Kasutuselevõtt	ET . . . 3
Käsitsemine	ET . . . 5
Transport	ET . . . 6
Seadme ladustamine	ET . . . 7
Korrashoid ja tehnohooldus	ET . . . 7
Abi häirete korral	ET . . . 7
Garantii	ET . . . 9
Lisavarustus ja varuosad	ET . . . 9
EÜ vastavusdeklaratsioon	ET . . . 10
Tehnilised andmed	ET . . . 11

Keskkonnakaitse



Pakendmaterjalid on taaskasutatavad. Palun ärge visake pakendeid majapidamisprahi hulka, vaid suunake need taaskasutusse.



Vanad seadmed sisaldavad taaskasutatavaid materjale, mis tuleks suunata taaskasutusse. Patareid, õli ja muud sarnased ained ei tohi jõuda keskkonda. Seetõttu palume vanad seadmed likvideerida vastavate kogumissüsteemide kaudu.

Palun jälgige, et mootoriõli, kütteõli, diiseli ega bensiini ei sattuks loodusse. Palun kaitske pinnast ja kõrvaldage kasutatud õli keskkonnanäeskirju järgides.

Märkusi koostisainete kohta (REACH)

Aktuaalse info koostisainete kohta leiate aadressilt:

www.kaercher.com/REACH

Kasutusjuhendis olevad sümbolid

⚠ Oht

Vahetult ähvardava ohu puhul, mis toob kaasa raskeid kehavigastusi või surma.

⚠ Hoiaatus

Võimaliku ohtliku olukorra puhul, mis võib põhjustada raskeid kehavigastusi või surma.

Ettevaatust

Võimaliku ohtliku olukorra puhul, mis võib põhjustada kergeid vigastusi või materiaalset kahju.

Sihipärane kasutamine

Seda kõrgsurvepesurit tohib kasutada ainult:

- masinate, sõidukite, ehitiste, tööriistade puhastamiseks.
- koos Kärcheri poolt kasutamiseks lubatud tarvikute ja varuosadega.

Seadme elemendid

Joonised vt lk 2

- 1 Pesupüstol
- 2 Pesupüstoli hoob
- 3 Ohutusfiksaator
- 4 Pöördliitmik
(puudub HD 16/15-4 Cage puhul)
- 5 Kõrgsurvevoolik
- 6 Töötundide loendur (lisavarustus)
- 7 Joatoru hoiukoht
- 8 Tõukesang
- 9 Vooliku/kaablihoidik
- 10 Seadme lüliti
- 11 Kork
- 12 Tööseisundi / rikke märgutuli
- 13 Toitejuhe, pistikuga
- 14 Õli täitetuts (õlimahuti HD 25/15-4 juures)
- 15 Veevõtuliitmik, filtriga
- 16 Surve/koguse reguleerimine
- 17 Tarvikute sahtel
- 18 Õli väljalaskekruvi
- 19 Õliseisu näit
- 20 Kõrgsurveühendus
- 21 Manomeeter
- 22 Kraanale laadimise risttala
- 23 Power-düüs umbmutriga
- 24 Joatoru
- 25 Servopressi pöördregulaator

Värvitse tähendus

- Puhastusprotsessi juhtelemendid on kollased.
- Hoolduse ja teeninduse juhtelemendid on helehallid.

Seadmel olevad sümbolid



Kõrgsurveline veejuga võib mittesihipärasel kasutamisel ohtlik olla.

Veejuga ei tohi suunata inimestele, loomadele, pingestatud elektriseadmete ega seadmele endale.

Külmuvast veest lähtuv kahjustuste oht! Säilitage seadet talvel köetud ruumis või tühjendage seade.

Vastavalt kehtivatele eeskirjadele ei tohi seadet kunagi kasutada ilma joogiveevõrgu juurde paigaldatud süsteemieraldajata. Kasutada tuleb firma KÄRCHER sobivat süsteemieraldajat või alternatiivina standardile EN 12729 tüüp BA vastavat süsteemieraldajat. Läbi süsteemieraldaja voolanud vesi ei ole joogikõlblik.



Ettevaatust

Ühendage tagasisivoolutakisti alati veevarustusega, mitte kunagi vahetult seadme külge!

Ohutusalased märkused

⚠ Oht

Vigastusoh!

- Kasutage ainult originaalvaruosi.
- Kõrgsurvevoolik ja pritsimiseseade peavad sobima tehnilistes andmetes toodud maksimaalse tööülerõhuga.
- Vältige kontakti kemikaalidega.
- Kontrollige iga päev kõrgsurvevoolikut. Murdekohtadega voolikuid ei tohi enam kasutada.
Kui väline traadikiht on nähtav, ei tohi kõrgsurvevoolikut enam kasutada.
- Vigastatud keermetega kõrgsurvevoolikut ei tohi enam kasutada.
- Paigaldage kõrgsurvevoolik nii, et sellest ei saa üle sõita.

- Voolikut, millest on üle sõidetud, mida on murtud või millele on löödud, ei tohi enam kasutada - ka siis mitte, kui puuduvad nähtavad vigastused.
- Ladustage kõrgsurvevoolikut nii, et oleks välditu mehhaaniline koormus.

Ohutusseadised

Ohutusmeetmed seadmel kaitsevad kasutajat ja neid ei tohi välja lülitada ega nende funktsioone takistada.

Seadme lüliti

See lüliti takistab seadme kogemata käivitamist. Lülitage välja, kui töös on vaheaeg või kui lõpetate töö.

Ohutusfiksaator

Ohutusfiksaator püstolil takistab seadme tahtmatut sisselülitamist.

Survelülitiga ülevooluventiil

- Veekoguse vähendamisel surve/koguse reguleerimisseadise abil avaneb ülevooluventiil ja osa veest voolab tagasi pumba imipoolle.
- Kui pesupüstol suletakse, avaneb ülevooluventiil ja kogu vesi voolab tagasi pumba sissevõtupoolle. Ülevooluventiili rõhulüliti annab juhtseadmele signaali. Juhtseade lülitab pumba u. 30-sekundilise inertsiga välja (mitte HD 16/15-4 juures).
- Kui pesupüstol uuesti avatakse, lülitab silindripea juures olev surveüliti pumba uuesti sisse.

Ülevooluventiil ja surveüliti on tööpoolset paigaldatud ja plommitud. Seadistamisega tegeleb vaid klienditeenindus.

Kaitse faaside väljalangemise vastu

Faaside väljalangemise kaitseseadis katkestab vooluahela, kui mõni faas ei ole pinges all.

Mähisekaitse kontakt

Pumba ajami mootorimähises olev mähisekaitse kontakt lülitab mootori termilise ülekoormuse korral välja.

Turvaventiil

Survelüliti rikke korral avaneb turvaventiil. See ventiil on tehasepoolset seadistatud ja plommitud. Seadistust ei tohi muuta.

Kasutuselevõtt

△ Oht

Vigastusoh! Seade, toitekaablid, kõrgsurvevoolik ja ühendused peavad olema laitmatus seisundis. Juhul kui seisund ei ole laitmatu, ei tohi seadet kasutada.

Õliseisu kontrollimine

- ➔ Lõigake õlimahuti kaane ots ära (HD 25/15-4).
- ➔ Kontrollige kõrgsurvepumba õlitaset. Õlitase peab olema näidu keskkohal.
- ➔ Lisage vajadusel õli (vaata tehnilised andmed).

Paigaldage tõukesang

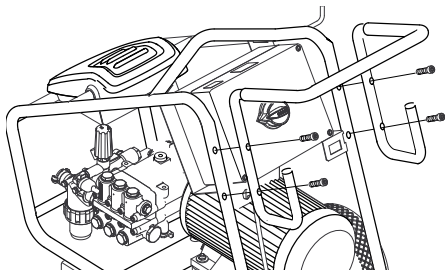

Kinnitage tõukesang nelja juuresoleva kruviga.

Tarvikute paigaldamine

△ Hoiatus

Sobimatutest tarvikutest lähtuv vigastusoh! Kasutage ainult tarvikuid, mida on lubatud kasutada antud seadme tööõhuga (vt „Tehnilised andmed“).

Paigaldage tarvikud ainult väljalülitatud seadmele.

- ➔ Paigaldage püstolile pöörd-kinnituseseadis kõrgsurvevooliku ühendamiseks. (puudub HD 16/15-4 Cage puhul)
- ➔ Ühendage kõrgsurvevoolik ja joatoru pesupüstoliga.

- Keerake joatoru keermesühendus käega kinni.
- Pange kõrgsurveotsak umbmutrisse.
- Paigaldage umbmutter ja pingutage.
- Paigaldage kõrgsurvevoolik seadme kõrgsurveühendusele.

Vooluvarustus

- Ühendamiseks vajalikke andmeid vt tehniliste andmete juurest.
- Elektriühenduse peab teostama elektrimontöör ja see peab vastama normile IEC 60364-1.

⚠ Hoiatus

Maksimaalselt lubatud võrguimpedantsi elektrilises ühenduspunktis (vt tehnilistest andmetest) ei tohi ületada.

Kahtluse korral ühenduspunkti võrguimpedantsi osas pöörduge palun oma energiaettevõtte poole.

⚠ Oht

- Kontrollige, kas tüübisildile märgitud pinge vastab vooluallika pingele.
- Ebasobivad pikendusjuhtmed võivad olla ohtlikud. Välistingimustes võib kasutada ainult väljas kasutamiseks lubatud ja vastavalt tähistatud piisava ristlõikepinnaga pikendusjuhtmeid:
1 - 10 m: 4 mm²
10 - 30 m: 6 mm²

Veevõtuühendus

⚠ Hoiatus

Jälgige veevarustusettevõtte eeskirju.

Vastavalt kehtivatele eeskirjadele ei tohi seadet kunagi kasutada ilma joogiveevõrgu juurde paigaldatud süsteemieraldajata. Kasutada tuleb firma KÄRCHER sobivat süsteemieraldajat või alternatiivina standardile EN 12729 tüüp BA vastavat süsteemieraldajat. Läbi süsteemieraldaja voolanud vesi ei ole joogikõlbulik.

Ettevaatust

Ühendage tagasivoolutakisti alati veevarustusega, mitte kunagi vahetult seadme külge!



Nõuded vee kvaliteedile:

Parameeter	Väärtus
pH-väärtus	6,5...9,5
elektrijuhtivus	max. 2000 µS/cm
süsvesisikuid	< 0,01 mg/l
kloriid	< 250 mg/l
kaltsium	< 200 mg/l
üldine karedus	< 28 °dH
raud	< 0,2 mg/l
mangaan	< 0,05 mg/l
vaske	< 0,02 mg/l
sulfaat	< 240 mg/l
aktiivsüsi	< 0,1 mg/l
lõhnatu	

Ühendamiseks vajalikke andmeid vt tüübisildilt/tehnilisest dokumentatsioonist.

- Kasutage tekstiilmaterjaliga tugevdatud voolikut (ei sisaldu tarnekomplektis). Lähimõõt vähemalt 3/4 tolli.
- Ühendage voolik seadme veevõtuliitmikuga.
- Ühendage voolik veekraaniga.

Vee imemine mahutitest

⚠ Oht

Ärge kunagi võtke vett joogiveepaagist.

Vastavate tarvikutega sobib see kõrgsurvepuhasti pinnavee imemiseks, näit. vesi vihmaveetünnidest või tiikidest (imemissügavus maks. 0,5 m).

⚠ Oht

Mitte kunagi ei tohi seadmesse imeda lahusteid sisaldavat vedelikku või lahjendamata happeid ja lahusteid! Selliste ainete hulka kuuluvad nt bensiin, värvivedeldi ja kütteõli. Pihustumisel tekkiv udu on eriti tuleohtlik, plahvatusohtlik ja mürgine. Mitte imeda seadmesse atsetooni, lahjendamata happeid ja lahusteid, sest need söövivad seadmes kasutatud materjale.

- Standardne veeühendus ei ole imikäituseks sobiv, seepärast kasutage Kärcheri filtriga imivoolikut (lähimõõt vähemalt 1 toll, lisavarustus).

Seadme õhutamise

- Vee juurdevool avada.
- Keerake düüs maha.
- Tõmmake pesupüstoli hooba.
- Lülitage seade sisse ja laske joosta, kuni vesi väljub joatorust ilma mullideta.
- Lülitage seade välja ja katke düüs kinni.

Käsitsemise

⚠ Oht

- *Vigastusoh!* Ärge kunagi kasutage seadet ilma joatoruta. Kontrollige enne iga kasutamist, kas joatoru on korralikult kinni. Joatoru keermesühendus peab olema käega kinni keeratud.
- Seadme kasutamisel ohtlikes piirkondades (nt tanklates) tuleb järgida asjakohaseid ohutuseeskirju.
- Asetage seade kindlale tasasele pinnale.

Ettevaatust

Mootoreid pesta vaid kohtades, kus on vastav õliasetamine.

Seadme sisselülitamine

- Vee juurdevool avada.
- Ühendadage võrgupistik.
- Seadke lüliti asendisse "I".
- Vajutage pesupüstoli fiksaatorile ja vabastage see.
- Tõmmake pesupüstoli hooba.

Kõrgsurvekäitus

⚠ Oht

Seadme pikem kasutamine võib vibratsiooni tõttu põhjustada käte verevarustuse häireid.

Üldkehtivat aega seadme kasutamiseks ei ole võimalik kindlaks määrata, sest see sõltub mitmetest mõjuteguritest:

- Isiklik kalduvus halvale verevarustusele (sageli külmetavad sõrmed, kribelev tunne sõrmedes).
- Madal õhutemperatuur. Kandke käte kaitseks kindaid.
- Seadmest tugevasti kinnihoidumine takistab verevarustust.

- Katkematu töö on halvem kui pausidega töötamine.

Kui seadet kasutatakse regulaarselt ja pikemat aega ning kui sümptomid ilmnevad korduvalt (näit. sõrmede kribelemine, külmetavad sõrmed), soovitage pöörduda arsti poole.

⚠ Hoiaatus

Kõrgsurveotsikust väljuva veejooa tõttu mõjub püstolile reaktiivjõud. Seiske kindlalt paigal ning hoike püstolit ja pritsetoru mõlema käega tugevasti kinni.

Seade on varustatud järgmiste düüsidega:

- Power-düüs, 25° joa nurk
- Rootordüüs

Power-düüs

- kõige tavalisemateks puhastustöödeks

Rootordüüs

- tugeva mustuse jaoks

Töösurve ja veekoguse reguleerimine

⚠ Oht

Rõhku / kogust reguleerides jälgige, et joatoru keermesühendus lahti ei tuleks.

Töösurvet ja veekogust võib reguleerida kas pumbaseadme või pesupüstoli juurest. Survet/veekogust ei tohi reguleerida samaaegselt mõlemast regulaatorist. Seetõttu tuleb kindlasti toimida järgmisel viisil:

Surve/koguse reguleerimine pumbaseadme juures

- Seadke surve/koguse reguleerimine pesupüstoli juures maksimaalsele töösurvele ja veekogusele (+).
- Reguleerige töösurvet ja veekogust, keerates pumbaseadme juures surve/veekoguse reguleerimise lüliti. Töösurvet võib lugeda manomeetriil.
- Tõmmake pesupüstoli hooba.

Surve/koguse reguleerimine pesupüstoli juures

- Reguleerige survet/kogust pumbaseadme juures, keerates lüliti päripäeva maksimaalsele töösurvele ja kogusele.
- Reguleerige töösurvet ja kogust, keerates pesupüstoli juures surve/veekoguse reguleerimise lüliti (+/-).
- Tõmmake pesupüstoli hooba.

Töö katkestamine

- Vabastage pesupüstoli päästik. Seade lülitub 30 sekundi pärast välja.
- Fikseerige püstoli päästik ohutusfiksaatoriga.
- Paigutage pesupüstol koos joatoruga joatoru hoiukohta.

Töö lõpetamine

- Pärast soolase veega (mereveega) töötamist tuleb seadet vähemalt 2-3 minuti vältel kraaniveega loputada, kusjuures pesupüstol on avatud.
- Vabastage pesupüstoli päästik.
- Seadke lüliti asendisse "0".
- Vee juurdejooksu sulgemine.
- Vajutage pesupüstolit, kuni seade on survevaba.
- Fikseerige püstoli päästik ohutusfiksaatoriga.
- Kruvige vee juurdevoolu voolik seadme küljest maha.
- Tõmmake toitejuhe pistikupesast välja.
- Toitejuhet, kõrgsurvevoolikut ja tarkviikuid hoida seadme juures.

Jäätumiskaitse

⚠ **Hoiatus**

Vigastusoh! Seadmes külmuv vesi võib lõhkuda seadme osi.

Säilitage seadet talvel köetud ruumis või tühjendage seade. Pikemate töövaheaegade korral soovitame pumbata seadmest läbi jäätumiskaitsevahendit.

Vee väljalaskmine

- Kruvige vee juurdevoolu voolik ja kõrgsurvevoolik maha.
- Puhuge seade suruõhuga läbi.

Loputage seade jäätumiskaitsevahendiga läbi

Märkus

Pidage silmas jäätumiskaitsevahendi tootja käsitlemiseeskirju.

- Pumbake seadmest läbi kaubanduses saadaolevat jäätumiskaitsevahendit.

Seeläbi saavutatakse ka mõningane korrosioonikaitse.

Transport

Ettevaatust

Vigastusoh! Transportimisel jälgige seadme kaalu.

Sõitmine

- Suruge tõukesang alla ja lükake masinat.

Transport kraanaga

- Kinnitage tõsteseadis kraanale laadimise risttala külge.

⚠ **Oht**

Allakukkuvast seadmest lähtuv vigastusoh.

- Järgige kohapeal kehtivaid õnnetusjuhtumite vältimise eeskirju ja ohutusnõudeid.
- Enne igakordset kraanaga transportimist kontrollige, et laadimisseadis on vigastamata.
- Enne igakordset kraanaga transportimist kontrollige, et tõsteseadmed on vigastamata.
- Tõstke seade üles ainult seda, kraanaga laadimiseks ettenähtud seadist kasutades.
- Ärge kasutage kinnituskette.
- Fikseerige tõsteseade koorma kogemata lahtituleku vastu.
- Enne kraanaga transportimist eemalda joatoru pesupüstoliga ja lahtised esemed.

- Tõstmise ajal ärge transportige seadmel esemeid.
- Seadet tohivad kraanaga transportida ainult isikud, keda on kraana juhtimises instrueeritud.
- Ärge seiske koorma all.
- Jälgige, et kraana ohuallas ei viibiks inimesi.
- Ärge laske seadmel ilma järelvalveta kraana küljes rippuda.

Transportimine sõidukites

Sõidukites transportimisel fikseerige seade vastavalt kehtivatele määrustele libisemise ja ümbermineku vastu.

Seadme ladustamine

Ettevaatust

Vigastusoh! Ladustamisel jälgige seadme kaalu.

Seda seadet tohib ladustada ainult siseruumides.

Korrashoid ja tehnohooldus

⚠ Hoiatus

Enne kõiki hooldus- ja puhastustöid tuleb pistik pistikupesast välja tõmmata.

Tehnohooldus

Ohutusinspeksioon/hooldusleping

Seadme müüjaga võib kokku leppida regulaarse ohutusinspeksiooni või sõlmida hoolduslepingu.

Enne iga töökorda

- ➔ Kontrollige toitekaablit.
Toitekaabel ei tohi olla vigastatud (elektrilöögi oht). Katkine toitekaabel tuleb viivitamatult volitatud klienditeeninduses või kvalifitseeritud elektriku poolt välja vahetada.
- ➔ Kontrollige kõrgsurvevoolikut vigastuste osas (lõhkemisoht).
Kahjustatud kõrgsurvevoolik kohe välja vahetada.

- ➔ Kontrollige kõrgsurvepumba õlitaseme näitu.
Kui õli on piimjas (õlis on vett), pöörduge kohe klienditeenindusse.
- ➔ Kontrollige seadme (pumba) tihedust.
3 tilka minutis on lubatud ja võivad vältuda seadme alaosast. Tugevama lekke puhul pöörduge klienditeenindusse.

Kord nädalas

- ➔ Puhastage filtrit veevõtuliitmiku juures.
- ➔ Kontrollige rataste rehvirõhku (vaata „Tehnilised andmed“).

Kord aastas või 500 töötundi järel

Vahetage kõrgsurvepumba õli.

Õlivahetus

- ➔ Õlisordi ja täitekoguse kohta vt „Tehnilised andmed“.
- ➔ Keerake õli väljalaskekruvi välja.
- ➔ Laske õli kogumismahutisse.
- ➔ Keerake õli väljalaskekruvi sisse.
- ➔ Valage uus õli aeglaselt kuni õlinäidu keskkohani sisse.

Märkus

Õhumullidel peab olema võimalik välja pääseda.

Abi häirete korral

Paljud tõrked saate alljärgneva loendi abiga ise kõrvalda.

Kahtluse korral palun pöörduda volitatud hooldustöökoja poole.

⚠ Vigastuste oht

Enne mis tahes hooldus- ja korrashoiutööde alustamist tuleb seade välja lülitada ja eemaldada pistik vooluvõrgust.

⚠ Hoiatus

Remonditöid ja töid elektriliste komponentide juures tohib teha ainult volitatud hooldustöökoda.

Märgutuli

Märgutuli tähistab töörežiime (roheline) ja rikkeid (punane).

Lähtestamine:

- ➔ Seadke lüliti asendisse "0".
- ➔ Oodake veidi.
- ➔ Seadke lüliti asendisse "1".

Töörežiimi näit

- Pidev roheline tuli:
 - Seade on tööks valmis.
- 1x roheline vilkumine:
 - töövalmidus on 30 minuti järel kustunud
 - Seade lülitus pärast 30 minutulist pidevat tööd välja (ohutus lõhkenud kõrvsurvevooliku korral).

Rikkenäit

- Pidev punane tuli:
 - elektririke seadmes
 - ➔ Tõmmake toitejuhe pistikupesast välja.
 - ➔ Pöörduge klienditeenindusse.
- 1x punane vilkumine:
 - leke kõrgsurve poolel
 - ➔ Kontrollige kõrgsurvevoolikut, voolikute ühendusi ja pesupüstolit lekete osas.
- 2x punane vilkumine:
 - mootor ülekoormatud/ülekuumenenud
 - ➔ Seadke lüliti asendisse "0".
 - ➔ Laske seadmel jahtuda.
 - ➔ Seadke lüliti asendisse "1".
 - Veerõhk liiga madal
 - ➔ Tagage küllaldane veevarustuse rõhk.
- 3x punane vilkumine:
 - Viga pingearvustuses
 - ➔ Kontrollige võrguühendust ja võrgukaitsmeid.
- 4x punane vilkumine:
 - voolutarbimine liiga kõrge
 - ➔ Pöörduge klienditeenindusse.

Seade ei tööta

- Puudub võrgupinge
- ➔ Kontrollige, kas tüübisildile märgitud pinge vastab vooluallika pingele.
- ➔ Kontrollige toitekaablit vigastuste osas.
- Vilgub roheline märgutuli
- ➔ Valmisolekuvaeg on kustunud. Lülitage seade välja ja uuesti sisse.
- Liiga nõrga vee pealevoolu rõhu tõttu vallandus veepuuduse kaitseseadis (liisavarustus).
Põleb veepuuduse märgutuli.
- ➔ Kontrollige vee pealevoolu rõhku, minimaalset väärtust vt „Tehnilistest andmetest“.
Töö jätkamiseks viige seadmelülit asendisse "0", siis lülitage uuesti sisse.
- Mootor ülekoormatud/ülekuumenenud või on vallandunud faaside väljalangemiskaitse või mähisekaitseüliliti
- ➔ Lülitage seade välja ja laske jahtuda. Kõrvaldage rikke põhjus. Lülitage seade uuesti sisse.

Seadmes puudub surve

- Vale otsik
- ➔ Kontrollige düüsi õiget suurust (vt lõigust "Tehnilised andmed").
- Düüs välja uhitud.
- ➔ Puhastage/uuendage düüs.
- Filter on must.
- ➔ Puhastage filtrit veevõtuliitmiku juures. Kruvige peale filtri korpus, võtke filter ära, puhastage ja pange see uuesti tagasi.
- Õhk süsteemis
- ➔ Õhutage seadet.
Keerake düüs maha. Lülitage seade sisse ja laske joosta, kuni vesi väljub joatorust ilma mullideta. Lülitage seade välja ja kruvige düüs peale.
- Pumba juurdevoolutvoolikud lekivad või ummistunud
- ➔ Kontrollida tihedust või ummistusi kõikidel juurdevooluliniel pumbale.

Kõrgsurvepump lekib

- 3 tilka minutis on lubatud ja võivad väljuda seadme alaosast. Tugevama lekke puhul pöörduge klienditeenindusse.

Kõrgsurvepump klopib

- Kontrollida tihedust või ummistusi kõikidel kõrgsurvepumba pealevooluliinidel.
- Õhutage seadet.
Keerake düüs maha. Lülitage seade sisse ja laske joosta, kuni vesi väljub joatorust ilma mullideta. Lülitage seade välja ja kruvige düüs peale.

Garantii

Igas riigis kehtivad meie volitatud müügiesindaja antud garantiitingimused. Seadmel esinevad rikked kõrvaldame garantiiajal tasuta, kui põhjuseks on materjali- või valmistusviga. Garantiijuhtumi korral palume pöörduda müüja või lähima volitatud klienditeenistuse poole, esitades ostu tõendava dokumendi.

Lisavarustus ja varuosad

Hoiatus

Sobimatutest tarvikutest lähtuv vigastusohu. Kasutage ainult tarvikuid, mida on lubatud kasutada antud seadme tööõhuga (vt „Tehnilised andmed“).

- Kasutada tohib ainult tarvikuid ja varuosid, mida tootja aktsepteerib. Originaal-
tarvikud ja -varuosad annavad teile garantii, et seadmega on võimalik töötada turvaliselt ja tõrgeteta.
- Valiku kõige sagedamini vajaminevatest varuosadest leiate te kasutusjuhendi lõpust.
- Täiendavat infot varuosade kohta leiate aadressilt www.kaercher.com lõigust Service.

Erivarustus

Tarvikud	Tellimisnumber
Vooliku trummel	2.440-002.0
Töötundide loendur	2.851-066.0
Avariikindlad rehvid	2.851-067.0
Juhrullikud	2.851-042.0
Töö kaksikjoatoruga	2.851-064.0
Suurendatud filtri- pinnaga veefilter.	2.851-065.0

EÜ vastavusdeklaratsioon

Käesolevaga kinnitame, et allpool kirjeldatud seade vastab meie poolt turule toodud mudelina oma kontseptsioonilt ja konstruktsioonilt EÜ direktiivide asjakohastele põhilistele ohutus- ja tervisekaitseõetele.

Meiega kooskõlastamata muudatuste tegemise korral seadme juures kaotab käesolev deklaratsioon kehtivuse.

Toode: Kõrgsurvepesur

Tüüp: 1.367-xxx

Asjakohased EÜ direktiivid:

2006/42/EU (+2009/127/EU)

2004/108/EÜ

2000/14/EÜ

Kohaldatud ühtlustatud standardid:

EN 55014–1: 2006+A1: 2009+A2: 2011

EN 55014–2: 1997+A1: 2001+A2: 2008

EN 61000–3–2: 2006+A1: 2009+A2: 2009

EN 61000–3–11: 2000

EN 62233: 2008

HD 16/15, HD 20/15-4 Cage,

HD 25/15-4 Cage

EN 60335–1

EN 60335–2–79

Järgitud vastavushindamise protseduur:

2000/14/EÜ: Lisa V

Helivõimsuse tase dB(A)

HD 16/15

Mõõdetud: 94

Garanteeritud: 96

HD 20/15-4 Cage

Mõõdetud: 95

Garanteeritud: 97

HD 25/15-4 Cage

Mõõdetud: 90

Garanteeritud: 93

Allakirjutanud toimivad juhatuse korraldusel ja volitusel.

H. Jenner
CEO

S. Reiser
Head of Approval

dokumentatsiooni eest vastutav isik:

S. Reiser

Alfred Kärcher GmbH & Co. KG

Alfred-Kärcher-Str. 28 - 40

71364 Winnenden (Germany)

Tel: +49 7195 14-0

Faks: +49 7195 14-2212

Winnenden, 2012/12/01

Tehnilised andmed

Tüüp		HD 25/15-4	HD 20/15-4	HD 16/15-4
Elektriühendus				
Pinge	V	400	400	400
Voolu liik	Hz	3~50	3~50	3~50
Tarbitav võimsus	kW	13	11,5	9,5
Võrgukaitse (inertne)	A	25	25	16
Maksimaalselt lubatav võrguimpedants	oomi	(0,072+j0,045)	(0,072+j0,045)	(0,072+j0,045)
Kaitse liik			IPX5	
Veevõtuühendus				
Juurdevoolava vee temperatuur, max	°C	60	60	60
Juurdevoolu hulk, min	l/h (l/min)	3000 (50)	2500 (42)	2000 (34)
Pealevooluvooliku pikkus (min)	m	7,5	7,5	7,5
Pealevooluvooliku läbimõõt (min.)	Toll	3/4	3/4	3/4
Imemiskõrgus lahtisest anumast (20°C)	m	0,5	0,5	0,5
Jõudluse andmed				
Töörõhk	MPa (baar)	3...15 (30...150)	3...15 (30...150)	3...15 (30...150)
Max lubatud rõhk	MPa (baar)	19,5 (195)	19,5 (195)	19,5 (195)
Jõudlus, vesi	l/h (l/min)	2500 (41,67)	2000 (33,4)	1600 (26,7)
Düüsi suurus	--	155	125	100
Pritsepüstoli reaktiivjõud	N	120	96	77
Käitusained				
Õlikogus - pump	l	1,3	1,3	1,3
Õli sort - pump		SAE 90	SAE 15W40	SAE 15W40
Mõõtmed ja kaalud				
pikkus x laius x kõrgus	mm	957 x 686 x 1080		
Tüüpiline töömass	kg	119		
Rataste rehvirõhk	MPa (baar)	0,20 (2,0)		
Tuvastatud väärtused vastavalt standardile EN 60355-2-79				
Käte/käsivarte vibratsiooniväärtus				
Pesupüstol	m/s ²	3,2	3,2	1,7
Joatoru	m/s ²	6,4	6,4	2,8
Ebakindlus K	m/s ²	1	1	1
Helirõhu tase L _{pA}	dB (A)	76	80	79
Ebakindlus K _{pA}	dB (A)	3	3	3
Müratase L _{WA} + ebakindlus K _{WA}	dB (A)	93	97	96



Pirms ierīces pirmās lietošanas izlasiet instrukcijas oriģinālvalodā, rīkojieties saskaņā ar norādījumiem tajā un uzglabājiet to vēlākai izmantošanai vai turpmākiem lietotājiem.

- Pirms pirmās lietošanas obligāti izlasīt norādījumus par drošību Nr. 5.951-949.0!
- Par transportēšanas bojājumiem nekavējoties ziņojiet tirgotājam.
- Izsaiņojot, pārbaudiet, vai iesaiņojumā esošais saturs ir pilnīgs un nebojāts.

Satura rādītājs

Vides aizsardzība	LV . . . 1
Lietošanas instrukcijā izmantotie simboli	LV . . . 1
Noteikumiem atbilstoša lietošana	LV . . . 2
Aparāta elementi	LV . . . 2
Simboli uz aparāta	LV . . . 2
Drošības norādījumi	LV . . . 2
Drošības iekārtas	LV . . . 3
Ekspluatācijas uzsākšana	LV . . . 3
Apkalpošana	LV . . . 5
Transportēšana	LV . . . 7
Aparāta uzglabāšana	LV . . . 7
Kopšana un tehniskā apkope	LV . . . 7
Palīdzība darbības traucējumu gadījumā	LV . . . 8
Garantija	LV . . . 9
Piederumi un rezerves daļas	LV . . 10
EK Atbilstības deklarācija	LV . . 10
Tehniskie dati	LV . . 11

Vides aizsardzība

	Iepakojuma materiāli ir atkārtoti pārstrādājami. Lūdzu, neizmetiet iepakojumu kopā ar mājsaimniecības atkritumiem, bet nogādājiet to vietā, kur tiek veikta atkritumu otrreizējā pārstrāde.
	Nolietotās ierīces satur noderīgus materiālus, kurus iespējams pārstrādāt un izmantot atkārtoti. Baterijas, eļļa un tamlīdzīgas vielas nedrīkst nokļūt apkārtējā vidē. Tādēļ lūdzam utilizēt vecās ierīces ar atbilstošu atkritumu savākšanas sistēmu starpniecību.

Neļaujiet motoreļļai, kurināmai degvielai, dīzeļdegvielai un benzīnam nonākt apkārtējā vidē. Saudzējiet augsni un nolietoto eļļu likvidējiet videi nekaitīgā veidā.

Informācija par sastāvdaļām (REACH)

Aktuālo informāciju par sastāvdaļām atradīsiet:

www.kaercher.com/REACH

Lietošanas instrukcijā izmantotie simboli

Bīstami

Norāda uz tiešām draudošām briesmām, kuras rada smagus ķermeņa ievainojumus vai izraisa nāvi.

Bīdīnājums

Norāda uz iespējami bīstamu situāciju, kura var radīt smagus ķermeņa ievainojumus vai izraisīt nāvi.

Uzmanību

Norāda uz iespējami bīstamu situāciju, kura var radīt vieglus ievainojumus vai materiālos zaudējumus.

Noteikumiem atbilstoša lietošana

Izmantojiet augstspiediena mazgāšanas aparātu tikai un vienīgi:

- iekārtu, transportlīdzekļu, būvju, instrumentu tīrīšanai
- ar Kärcher atļautajiem piederumiem, rezerves daļām.

Aparāta elementi

Attēlus skat. 2. lapā

- 1 Rokas smidzinātājpistole
- 2 Rokas smidzinātājpistoles svira
- 3 Drošinātājs
- 4 Šarnīrsavienojums
(nav HD 16/15-4 Cage)
- 5 Augstspiediena šļūtene
- 6 Darba stundu skaitītājs (opcija)
- 7 Smidzinātājcaurules novietne
- 8 Vadāmais rokturis
- 9 Šļūtenju/kabeļu turētājs
- 10 Aparāta slēdzis
- 11 Aizbāznis
- 12 Darba stāvokļa / traucējumu kontrol-lampīņa
- 13 Tīkla pieslēgšanas kabelis ar spraudni
- 14 Eļļas iepildes atvere (HD 25/15-4 eļļas tvertne)
- 15 Ūdens pieslēgums ar filtru
- 16 Spiediena/daudzuma regulācija
- 17 Piederumu nodalījums
- 18 Eļļas nolaišanas skrūve
- 19 Eļļas līmeņa indikators
- 20 Augstspiediena padeve
- 21 Manometrs
- 22 Spraislis pārkraušanai ar celtni
- 23 Power-sprausla ar uznavuzgriezni
- 24 Strūklas padeves caurule
- 25 Regulēšanas palīgslēdzis

Krāsu marķējums

- Tīrīšanas procesa vadības elementi ir dzeltēni.
- Apkopes un servisa vadības elementi ir gaiši pelēki.

Simboli uz aparāta



Nepareizi lietojot, augstspiediena strūkla var būt bīstama. Strūklu nedrīkst vērst uz cilvēkiem, dzīvniekiem, zem sprieguma esošām elektriskām iekārtām un uz pašu aparātu.

Bojājumu risks ūdens sasalšanas rezultātā! Ziemas laikā aparātu uzglabājiet apkurinātā telpā vai iztukšotu.

Saskaņā ar spēkā esošajiem noteikumiem ierīci nedrīkst izmantot bez dzeramā ūdens sistēmas dalītāja. Jāizmanto piemērots firmas KÄRCHER sistēmas dalītājs vai kā alternatīva - sistēmas dalītājs atbilstoši EN 12729 tipam BA. Ūdens, kurš izplūdis cauri sistēmas dalītājam, tiek uzskatīts par dzeršanai nederīgu.



Uzmanību

Sistēmas dalītāju vienmēr pieslēdziet ūdens padeves pieslēgumam, bet nevis tieši pie aparāta!

Drošības norādījumi

⚠ Briesmas

Savainošanās risks!

- Izmantojiet tikai oriģinālās augstspiediena šļūtenes.
- Augstspiediena šļūtenei un smidzināšanas iekārtai jābūt piemērotām tehniskajos datos norādītajam maksimālajam darba spiedienam.
- Izvairieties no saskares ar ķīmikālijām.
- Pārbaudiet augstspiediena šļūteni katru dienu.

Neizmantojiet pārlocītas šļūtenes.

Ja ir redzama ārējā stieplu kārta, augstspiediena šļūteni vairs neizmantojiet

- Neizmantojiet augstspiediena šļūteni ar bojātu vītņi.

- Izvietojiet augstspiediena šļūteni tā, lai tai nevarētu pārbraukt pāri.
- Pārbraucot pāri, pārliecot vai saspiežot noslogotu šļūteni, to vairs neizmantojiet pat tad, ja bojājums nav redzams.
- Uzglabājiet augstspiediena šļūteni tā, lai nerastos mehāniskā slodze.

Drošības iekārtas

Drošības ierīces kalpo lietotāja aizsardzībai un tās nedrīkst izslēgt vai apiet to darbību.

Aparāta slēdzis

Šī slēdža darbināšana nodrošina aparātu pret nejaušu tā ieslēgšanos. Izslēdziet šo slēdzi, tūlītīgi pārtraucot tīrīšanas darbus vai beidzot visu tīrīšanas procesu.

Drošinātājs

Rokas smidzinātāja drošinātājs novērš nejaušu aparāta ieslēgšanu.

Pārplūdes vārsts ar manometrisko slēdzi

- Samazinot ar spiediena/daudzuma regulētāju ūdens padevi, atveras pārplūdes vārsts un daļa ūdens plūst uz sūkņa ieplūdes pusi.
- Ja noslēdz rokas smidzinātājpistoli, atveras pārplūdes vārsts un viss ūdens plūst atpakaļ uz sūkņa sūkšanas pusi. Pārplūdes vārsta manometriskais slēdzis raida signālu vadības sistēmai, kura izslēdz sūkni pēc apm. 30 sekundžu inerces darbības laika (nav HD 16/15-4).
- Ja smidzinātājpistole tiek atkal atvērta, spiediena relejs uz cilindra galviņas atkal ieslēdz sūkni.

Pārplūdes spiediens un manometriskais vārsts rūpnīcā ir iestatīti un noplombēti. Regulējumus drīkst veikt tikai klientu apkalpošanas dienests.

Fāžu aizsardzība

Fāžu aizsardzība pārtrauc elektrisko ķēdi, ja fāzei nav spriegums.

Tinuma aizsardzības kontakts

Sūkņa pievada tinuma aizsardzības kontakts motora tinumā atslēdz motoru termiskās pārslodzes gadījumā.

Drošības vārsts

Manometriskā slēdža traucējuma gadījumā atveras drošības vārsts. Šis vārsts rūpnīcā ir noregulēts un noplombēts. Regulējumu nedrīkst mainīt.

Ekspluatācijas uzsākšana

⚠ Briesmas

Savainošanās risks! Ierīcei, pievadiem, augstspiediena šļūtenei un pieslēgumiem jābūt nevainojamā stāvoklī. Ja stāvoklis nav nevainojams, ierīci nedrīkst izmantot.

Eļļas līmeņa pārbaude

- Nogrieziet eļļas tvertnes vāciņa galu (HD 25/15-4).
- Pārbaudiet eļļas līmeni augstspiediena sūknī. Eļļas līmenim jāatrodas eļļas līmeņa indikatoram pa vidu.
- Nepieciešamības gadījumā pielejiet eļļu (skatīt "Tehniskie dati").

Bīdāmā roktura montāža

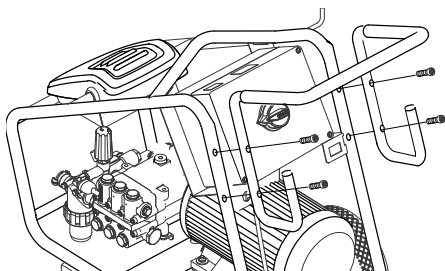

Nostipriniet bīdāmo rokturi ar četrām komplektā piegādātajām skrūvēm.

Pierīču montāža

⚠ Brīdinājums

Savainošanās risks, lietojot nepiemērotus piederumus. Izmantojiet tikai tādus piederumus, kuri atbilst aparāta darba spiedienam (skatīt "Tehniskie dati").

Uzmontējiet piederumus tikai tad, ka ir izslēgts aparāts.

- Piemontējiet pie pistoles šarnīrsavienojumu augstspiediena šļūtenes pieslēgšanai.
(nav HD 16/15-4 Cage)
- Augstspiediena šļūtenes un strūklas caurules savienošana ar rokas smidzinātājpistoli.
- Cieši ar roku pievelciet smidzināšanas caurules skrūvsavienojumu.
- Ievietojiet augstspiediena sprauslu savienotājjuzgriezni.
- Savienotājjuzgriezni uzmontēt stingri pievilkt.
- Uzmontēt augstspiediena šļūteni aparāta augstspiediena pieslēgvietai.

Elektroapgāde

- Pieslēguma lielumus skatīt tehniskajos datos.
- Elektriskā pieslēgšana jāveic elektriķim un jāatbilst IEC 60364-1.

⚠ Brīdinājums

Nedrīkst pārsniegt maksimāli pieļaujamo tīkla pretestību strāvas pieslēguma vietā (skatīt tehniskos datus).

Ja ir neskaidrības par Jūsu pieslēguma vietā pastāvošo tīkla pretestību, lūdzu, sazinieties ar Jūsu energoapgādes uzņēmumu.

⚠ Bīstami

- Pārbaudiet, vai elektrotīkla spriegums atbilst ražotāja datu plāksnītē norādītajam barošanas spriegumam.
- Neatbilstošs pagarinātāja kabelis var būt dzīvībai bīstams. Tāpēc āra apstākļos izmantojiet tikai atļautus un atbilstošī marķētus pagarinātāja kabelus ar pietiekošu vadu šķērsgriezumu:
1 - 10 m: 4 mm²
10 - 30 m: 6 mm²

Ūdensapgāde

⚠ Brīdinājums

Ievērojiet ūdensapgādes uzņēmuma izstrādātos noteikumus.

Saskaņā ar spēkā esošajiem noteikumiem ierīci nedrīkst izmantot bez dzeramā ūdens sistēmas dalītāja. Jāizmanto piemērots firmas KÄRCHER sistēmas dalītājs vai kā alternatīva - sistēmas dalītājs atbilstoši EN 12729 tipam BA. Ūdens, kurš izplūdis cauri sistēmas dalītājam, tiek uzskatīts par dzeršanai nederīgu.



Uzmanību

Sistēmas dalītāju vienmēr pieslēdziet ūdens padeves pieslēgumam, bet nevis tieši pie aparāta!

Ūdens kvalitātes prasības:

Parametrs	Vērtība
pH vērtība	6,5...9,5
elektrovadītspēja	max. 2000 μS/cm
ogļūdeņraži	< 0,01 mg/l
hlorīdi	< 250 mg/l
kalcijs	< 200 mg/l
kopējā ūdens cietība	< 28 °dH
dzelzs	< 0,2 mg/l
mangāns	< 0,05 mg/l
varš	< 0,02 mg/l
Sulfāti	< 240 mg/l
Aktīvais hlors	< 0,1 mg/l
bez nepatīkamas smakas	

Pieslēgumu lielumus skatīt uz ražotāja datu plāksnītes/tehniskajos datos.

- Izmantot ar pinumu pastiprināto šļūteni (nav iekļauts piegādes komplektā).
Minimālais diametrs 3/4".
- Pieslēgt šļūteni aparāta ūdens apgādei.
- Pieslēgt šļūteni ūdens krānam.

Ūdens iesūkšana no tvertnes

⚠ Bīstami

Nekad nesūknējiet ūdeni no dzeramā ūdens tvertnes.

Izmantojot atbilstošas ierīces ūdens iesūkšanai, piemēram, no lietus ūdens mucas vai dīķa (maksimālais iesūkšanas augstums 0,5 m), augstspiediena tīrīšanas aparātā var izmantot virszemes ūdeņus.

⚠ Bīstami

Nekādā gadījumā neiesūciet šķīdinātājus saturošus šķidrumus, neatšķaidītas skābes vai atšķaidinātājus! Pie tiem pieskaitāmi, piemēram, benzīns, krāsu atšķaidītāji vai šķidrums kurināmais. Izsmidzinātā migla ir ļoti ugunsnedroša, sprādzienbīstama un indīga. Neizmantojiet acetonu, neatšķaidītas skābes un šķīdinātājus, jo tie var bojāt aparātā izmantotos materiālus.

→ Standarta ūdens apgādes savienojums nav piemērots sūkšanas režīmam, tāpēc izmantojiet Kärcher sūkšanas šļūteni (diametrs vismaz 1 colla) ar ūdens filtru (speciālais piederums).

Atgaisot aparātu

- Attaisiet ūdens padeves krānu.
- Noskrūvēt sprauslu.
- Darbināt rokas smidzinātājpistoļu sviru.
- Ieslēdziet aparātu un darbiniet tik ilgi, līdz ūdens izplūst no strūklas caurules bez gaisa burbuliem.
- Izslēdziet aparātu un uzskrūvējiet atpakaļ sprauslu.

Apkalpošana

⚠ Bīstami

– *Savainošanās risks! Neizmantojiet aparātu bez uzmontētas smidzināšanas caurules. Ikreiz pirms lietošanas pārbaudiet, vai smidzināšanas caurule ir stingri nofiksēta. Smidzināšanas caurules skrūvsavienojumam jābūt cieši pievilktam.*

- *Strādājot ar aparātu paaugstinātas bīstamības apstākļos (piemēram, degvielas uzpildes stacijās), jāievēro atbilstošie drošības noteikumi.*
- *Novietojiet aparātu uz stabilas, līdzenas pamatnes.*

Uzmanību

Motorus tīriet tikai vietās, kur ir pieejams atbilstošs eļļas uztvērējs (apkārtējās vides aizsardzība).

Ierīces ieslēgšana

- Attaisiet ūdens padeves krānu.
- Pievienojiet kontaktspraudni kontaktligzdai.
- Aparāta slēdzi pārslēdziet uz „I”.
- Atbloķējiet rokas smidzinātājpistoļu drošinātāju, to nospiežot.
- Darbināt rokas smidzinātājpistoļu sviru.

Darbs ar augstspiedienu

⚠ Bīstami

Ilgāks aparāta lietošanas ilgums var novest pie vibrācijas izraisītiem asinsrites traucējumiem rokās.

Vispārēji ieteicamu aparāta lietošanas laiku noteikt nevar, jo tas ir atkarīgs no vairākiem ietekmes faktoriem:

- Personīga predispozīcija uz sliktu asinsriti (bieži auksti pirksti, pirkstu kņudēšana).
- Zema apkārtējā temperatūra. Roku aizsardzībai valkāt siltus cimdus.
- Cieša satveršana pasliktina asinseci.
- Nepārtraukts darba režīms ir sliktāks nekā ar pauzēm pārtraukts režīms.

Aparāta regulāras un ilglaicīgas lietošanas gadījumā un, atkārtoti iestājoties atbilstošajām pazīmēm (piemēram, pirkstu kņudēšana, auksti pirksti), mēs iesakām iziet medicīnisko apsekošanu.

△ Brīdinājums

No augstspiediena sprauslas izplūst ūdens strūkļai, uz rokas smidzinātāju iedarbojas reaktīvais spēks. Nostājieties stabili un ar abām rokām stingri satveriet rokas smidzinātāju un strūkļas cauruli.

Aparāts ir aprīkots ar sekojošām sprauslām:

- Power-sprausla, 25° smidzināšanas leņķis
- Rotorsprausla

Power-sprausla

- Visparastākajiem tīrīšanas darbiem

Rotorsprausla

- Noturīgiem netīrumiem

Darba spiediena un padeves daudzuma uzstādīšana

△ Bīstami

Iestatot spiediena/daudzuma regulētāju, sekojiet, lai neatskrūvētos smidzināšanas caurules skrūvsavienojums.

Darba spiedienu un padeves daudzumu var uzstādīt uz sūkņa agregāta vai uz rokas smidzinātājpistoles.

Spiediena/daudzuma samazināšanu nedrīkst veikt uz abiem regulētājiem vienlaicīgi. Tādēļ obligāti jāievēro sekojoši norādījumi:

Spiediena/daudzuma regulācija uz sūkņa agregāta

- Uzstādīt spiediena/daudzuma regulējumu uz rokas smidzinātājpistoles uz maksimālo darba spiedienu un padeves apjomu (+).
- Uzstādīt darba spiedienu un padeves apjomu, pagriežot spiediena/daudzuma regulētāju uz sūkņa agregāta.
Darba spiedienu var nolasīt uz manometra.
- Pavilkt rokas smidzinātājpistoles sviru.

Spiediena/daudzuma regulācija uz rokas smidzinātājpistoles

- Uzstādīt spiediena/daudzuma regulējumu uz sūkņa agregāta, pagriežot pulksteņrādītāja virzienā uz maksimālo darba spiedienu un padeves apjomu.
- Uzstādīt darba spiedienu un padeves apjomu, pagriežot spiediena/daudzuma regulētāju uz rokas smidzinātājpistoles (+/-).
- Pavilkt rokas smidzinātājpistoles sviru.

Darba pārtraukšana

- Atlaidiet rokas smidzinātāja sviru.
Aparāts izslēdzas pēc 30 sekundēm.
- Rokas smidzinātāja sviru nodrošiniet ar drošinātāju.
- Rokas smidzinātājpistoli kopā ar strūkļas cauruli novietot tās novietnē.

Darba beigšana

- Pēc darba ar sāju ūdeni (jūras ūdens) vismaz 2–3 minūtes skalot aparātu pie atvērtas rokas smidzinātājpistoles ar ūdensvada ūdeni.
- Atlaidiet rokas smidzinātāja sviru.
- Aparāta slēdzi pārslēgt uz „0“.
- Aizslēgt ūdens padevi.
- Nospiežot rokas smidzinātājpistoli, līdz aparāts atbrīvojas no spiediena.
- Rokas smidzinātāja sviru nodrošiniet ar drošinātāju.
- Noskrūvēt no aparāta ūdens apgādes šļūteni.
- Izņemt tīkla kontaktdakšu.
- Tīkla pieslēguma kabeli, augstspiediena šļūteni un piederumus ievietojiet nodalījumos uz aparāta.

Aizsardzība pret aizsalšanu

△ Brīdinājums

Bojājumu briesmas! Aparātā aizsalušais ūdens var sabojāt tā daļas.

Ziemas laikā uzglabāt ierīci apkurināmā telpā vai attukšot. Ilgāku ekspluatācijas pārtraukumu gadījumā ieteicams izsūknēt caur aparātu antifrizu.

Ūdens nolaišana

- ➔ Noskrūvēt no aparāta ūdens apgādes un augstspiediena šļūteni.
- ➔ Izpūst aparātu ar saspiestu gaisu.

Izskatīt aparātu ar antifrīzu

Piezīme

Ievērojiet antifrīza ražotāja lietošanas norādījumus.

- ➔ Izsūknēt caur aparātu tirdzniecībā pieejamo antifrīzu.

Līdz ar to tiek panākta noteikt aizsardzība pret koroziju.

Transportēšana

Uzmanību

Savainošanās un bojājumu risks! Transportējot ņemiet vērā aparāta svaru.

Braukšana

- ➔ Stumšanas rokturi nospiediet uz leju un stumiet aparātu.

Transportēšana ar celtni

- ➔ Nostipriniet ceļšanas iekārtu pārkraušanai ar celtni paredzētā spraišļa vidū.

⚠ Bīstami

Savainojumu risks krītoša aparāta gadījumā.

- Ievērojiet vietējos negadījumu novēršanas noteikumus un drošības norādījumus.
- Ikreiz pirms transportēšanas ar celtni, pārbaudiet, vai nav bojāta iekārta pārkraušanai ar celtni.
- Ikreiz pirms transportēšanas ar celtni pārbaudiet, vai cēlēj mehānismiem nav bojājumu.
- Paceliet aparātu tikai aiz iekārtas pārkraušanai ar celtni.
- Neizmantojiet piekabināšanas ķēdes.
- Nodrošiniet ceļšanas iekārtu pret nejaušu atkabināšanos no kravas.
- Pirms transportēšanas ar celtni noņemiet smidzināšanas cauruli ar rokas smidzināšanas pistoli un nenostiprinātos priekšmetus.

- Ceļšanas laikā nepārvietojiet uz aparāta priekšmetus.
- Aparātu ar celtni drīkst transportēt tikai personas, kuras ir izgājušas instruktāžu par celtna vadīšanu.
- Nestāviet zem kravas.
- Sekojiet, lai celtna bīstamajā zonā neuzturētos personas.
- Neatstājiet aparātu iekārtu celtnī bez uzraudzības.

Transportēšana automašīnās

Transportējot automašīnā, saskaņā ar spēkā esošajām direktīvām nodrošiniet aparātu pret izslīdēšanu un apgāšanos.

Aparāta uzglabāšana

Uzmanību

Savainošanās un bojājumu risks! Uzglabājot ņemiet vērā aparāta svaru.

Šo aparātu drīkst uzglabāt tikai iekšstelpās.

Kopšana un tehniskā apkope

⚠ Bīdinājums

Pirms veicat jebkādas aparāta tehniskās apkopes vai tīrīšanas darbus, atvienojiet to no strāvas padeves.

Tehniskā apkope

Tehniskā inspekcija/tehniskās apkopes līgums

Jūs varat vienoties ar savu tirgotāju par regulāru tehnisko inspekciju veikšanu vai noslēgt tehniskās apkopes līgumu ar autORIZĒTA servisa vai elektriķa spēkiem. Lūdzu konsultēties par šo jautājumu.

Pirms katras ekspluatācijas

- ➔ Pārbaudīt tīkla kabeli.

Tīkla kabelis nedrīkst būt bojāts (elektriskā rīciena briesmas). Bojātais tīkla kabelis nekavējoties jānomaina ar autorizēta servisa vai elektriķa spēkiem.

- ➔ Pārbaudīt augstspiediena šļūteni uz bojājumiem (uzsprāgšanas briesmas). Nekavējoties nomainīt bojātu augstspiediena šļūteni.

- ➔ Ar eļļas līmeņa indikatoru pārbaudiet augstspiediena sūkņa eļļas līmeni. Ja eļļa ir blāva (ūdens eļļā), uzreiz sazinieties ar klientu apkalpošanas dienestu.
- ➔ Pārbaudīt aparāta (sūkņa) hermētiskumu. 3 ūdens pilieni minūtē ir pieļaujams un tie var izplūst pa aparāta apakšu. Spēcīgāka nehermētiskuma gadījumā sazināties ar klientu dienestu.

Ik nedēļu

- ➔ Notīrīt ūdens apgādes filtru.
- ➔ Pārbaudiet gaisa spiedienu riepās (skatīt "Tehniskie dati").

Ik gadu vai pēc 500 darba stundām

Nomainīt augstspiediena sūkņa eļļu.

Eļļas maiņa

- ➔ Eļļas šķiras un iepildāmos daudzumus skatīt "Tehniskajos datos".
- ➔ Izskrūvēt eļļas nolaišanas skrūvi.
- ➔ Nolaist eļļu savākšanas tvertnē.
- ➔ Ieskrūvēt atpakaļ eļļas noplūdes skrūvi.
- ➔ Lēni iepildiet svaigu eļļu līdz eļļas līmeņa norādes vidum.

Piezīme

Gaisa burbuļiem jāspēj izgaistoties.

Palīdzība darbības traucējumu gadījumā

Mazākos traucējumus Jūs varat novērst patstāvīgi, izmantojot sekojošo pārskatu. Šaubu gadījumos lūdzam griezties pilnvarotā klientu apkalpošanas dienestā.

⚠ Savainojumu bīstamība

Pirms jebkuru apkopes darbu veikšanas izslēdziet aparātu un izvelciet tīkla spraudni.

⚠ Brīdinājums

Jebkurus elektrisko sastāvdaļu remontus drīkst veikt tikai pilnvarots klientu apkalpošanas dienests.

Kontrollampa

Kontrolindikatorš norāda darba režīma stāvokļus (zaļā) un traucējumus (sarkanā).

Atiestatīšana:

- ➔ Aparāta slēdzi pārslēgt uz „0”.
- ➔ Brīdi pagaidīt.
- ➔ Aparāta slēdzi pārslēdziet uz „1”.

Darba režīmu norāde

- Nepārtraukta zaļa gaisma:
 - Aparāts ir darba gatavībā.
- 1x nomirgo zaļš:
 - Darba gatavība notecējusi pēc 30 minūtēm.
 - Aparāts atslēdzās pēc 30 minūtēm nepārtrauktas darbības (aizsardzība no iesprēgājušas augstspiediena šļūtenes).

Darbības traucējumu indikācija

- Nepārtraukta sarkana gaisma:
 - Elektriskais traucējums aparātā
- ➔ Izņemt tīkla kontaktdakšu.
- ➔ Sazināties ar klientu apkalpošanas dienestu.
- 1x nomirgo sarkans:
 - Augstspiediena puse nav hermētiska
- ➔ Pārbaudīt augstspiediena šļūteni, šļūtenes savienojumus un rokas smidzinātājpistoli uz hermētiskumu.
- 2x nomirgo sarkans:
 - Motors pārslēgots/pārkarsēts
- ➔ Aparāta slēdzi pārslēgt uz „0”.
- ➔ Ļaut aparātam atdzist.
- ➔ Aparāta slēdzi pārslēdziet uz „1”.
- Pārāk zems ūdens spiediens
- ➔ Nodrošiniet pietiekamu ūdens spiedienu vadā.
- 3x nomirgo sarkans:
 - Kļūme elektroapgādē
- ➔ Pārbaudīt elektrofikla savienojumu un drošinātājus.
- 4x nomirgo sarkans:
 - Pārāk augsts elektroenerģijas patēriņš
- ➔ Sazināties ar klientu apkalpošanas dienestu.

Aparāts nestrādā

- Nav spriegums tīklā
- ➔ Pārbaudiet, vai tīkla spriegums atbilst ražotāja datu plāksnīteē norādītajam barošanas spriegumam.
- ➔ Pārbaudīt tīkla kabeli uz bojājumiem.
- Kontrolindikators mirgo zaļā krāsā
- ➔ Darba gatavības laiks ir notecējis. Izslēgt un atkal ieslēgt aparātu.
- Pārāk zema ūdens pieplūdes spiediena dēļ ir nostrādājis ūdens trūkuma drošinātājs (opcija).
Ir iedegusies kontrollampīņa, kas signalizē par nepietiekamu ūdens daudzumu.
- ➔ Pārbaudiet ūdens pieplūdes spiedienu, minimālo vērtību skatiet "Tehniskie dati".
Lai atsāktu aparāta lietošanu, pārslēdziet aparāta slēdzi pozīcijā "0", tad atkal ieslēdziet.
- Pārkarsēts/pārslogots motors vai nestrādāja fāžu aizsardzība, vai tinuma aizsargslēdzis
- ➔ Izslēgt aparātu un ļaut tam atdzist. Novērst traucējuma cēloni. Atkal ieslēgt aparātu.

Aparāts neveido spiedienu

- Nepareiza sprausla
- ➔ Pārbaudīt pareizu sprauslas izmēru (skatīt "Tehniskie dati").
- Izskalota sprausla.
- ➔ Iztīriet/nomainiet sprauslu.
- Netīrs filtrs.
- ➔ Notīrīt ūdens apgādes filtru.
Noskrūvēt filtra korpusu, izņemt ārā filtru, iztīrīt un ielikt atpakaļ.
- Gaiss sistēmā
- ➔ Atgaisot aparātu.
Noskrūvēt sprauslu. Ieslēdziet aparātu un darbiniet tik ilgi, līdz ūdens izplūst no strūklas caurules bez gaisa burbuļiem. Izslēdziet aparātu un uzskrūvējiet atpakaļ sprauslu.
- Nebīvi vai aizsprostoti sūkņa pievadi

- ➔ Pārbaudiet visas šļūtenes, kas ir pieslēgtas pie sūkņa, un vai tās ir hermētiskas un nav aizsērējušas.

Augstspiediena sūknis nav hermētisks

- ➔ 3 ūdens pilieni minūtē ir pieļaujams un tie var izplūst pa aparāta apakšu. Spēcīgāka nehermētiskuma gadījumā sazināties ar klientu dienestu.

Augstspiediena sūknis grab

- ➔ Pārbaudiet, vai visi pie augstspiediena sūkņa pieslēgtie pievadi ir bīvi un nav aizsprostoti.
- ➔ Atgaisot aparātu.
Noskrūvēt sprauslu. Ieslēdziet aparātu un darbiniet tik ilgi, līdz ūdens izplūst no strūklas caurules bez gaisa burbuļiem. Izslēdziet aparātu un uzskrūvējiet atpakaļ sprauslu.

Garantija

Katrā valstī ir spēkā mūsu uzņēmuma atbilstīgās sabiedrības izdotie garantijas nosacījumi. Garantijas termiņa ietvaros iespējamais Jūsu iekārtas darbības traucējums mēs novērsīsim bez maksas, ja to cēlonis ir materiāla vai ražošanas defekts. Garantijas remonta nepieciešamības gadījumā ar pirkumu apliecināšanu dokumentu griezieties pie tirgotāja vai tuvākajā pilnvarotajā klientu apkalpošanas dienestā.

Piederumi un rezerves daļas

△ Brīdinājums

Savainošanās risks, lietojot nepiemērotus piederumus. Izmantojiet tikai tādus piederumus, kuri atbilst aparāta darba spiedienam (skatīt "Tehniskie dati").

- Drīkst izmantot tikai ražotājfirmas atļautos piederumus un rezerves daļas. Oriģinālie piederumi un oriģinālās rezerves daļas garantē to, ka aparātu var ekspluatēt droši un bez traucējumiem.
- Visbiežāk pieprasīto rezerves daļu klāstu Jūs atradīsiet lietošanas rokasgrāmatas galā.
- Turpmāko informāciju par rezerves daļām Jūs saņemsiet saitā www.kaercher.com, sadaļā Service.

Speciālie piederumi

Piederumi	Pasūtījuma numurs
Šļūtenes uzlīmēšanas trumulis	2.440-002.0
Darba stundu skaitītājs	2.851-066.0
Necaurduramas riepas	2.851-067.0
Vadāmie skrītūļi	2.851-042.0
Divu smidzināšanas cauruļu režīms	2.851-064.0
Ūdens filtrs ar paliecinātu filtra virsmu.	2.851-065.0

EK Atbilstības deklarācija

Ar šo mēs paziņojam, ka turpmāk minētā iekārta, pamatojoties uz tās konstrukciju un izgatavošanas veidu, kā arī mūsu apgrozībā laistajā izpildījumā atbilst ES direktīvu attiecīgajām galvenajām drošības un veselības aizsardzības prasībām. Iekārtā izdarot ar mums nesaskaņotas izmaiņas, šis paziņojums zaudē savu spēku.

Produkts: Augstspiediena tīrīšanas aparāts

Tips: 1.367-xxx

Attiecīgās ES direktīvas:
2006/42/EK (+2009/127/EK)
2004/108/EK
2000/14/EK

Piemērotās harmonizētās normas:

EN 55014-1: 2006+A1: 2009+A2: 2011
EN 55014-2: 1997+A1: 2001+A2: 2008
EN 61000-3-2: 2006+A1: 2009+A2: 2009
EN 61000-3-11: 2000
EN 62233: 2008
HD 16/15, HD 20/15-4 Cage,
HD 25/15-4 Cage
EN 60335-1
EN 60335-2-79

Atbilstības novērtēšanas procedūra:

2000/14/EK: V pielikums

Skans intensitātes līmenis dB(A)

HD 16/15

Izmērītais: 94

Garantētais: 96

HD 20/15-4 Cage

Izmērītais: 95

Garantētais: 97

HD 25/15-4 Cage

Izmērītais: 90

Garantētais: 93

Apakšā parakstījušās personas rīkojas uzņēmuma vadības uzdevumā un pēc tās pilnvarojuma.

H. Jenner
CEO

S. Reiser
Head of Approbation

Par dokumentāciju sastādīšanu atbildīgā persona:
S. Reiser

Alfred Kärcher GmbH & Co. KG
Alfred-Kärcher-Str. 28 - 40
71364 Winnenden (Germany)
Tālr.: +49 7195 14-0
Fakss: +49 7195 14-2212

Winnenden, 2012/12/01

Tehniskie dati

Tips		HD 25/15-4	HD 20/15-4	HD 16/15-4
Strāvas pieslēgums				
Spriegums	V	400	400	400
Strāvas veids	Hz	3~50	3~50	3~50
Pieslēguma jauda	kW	13	11,5	9,5
Tīkla drošinātājs (kūstošais)	A	25	25	16
Maksimāli pieļaujamā tīkla pretestība	omi	(0,072+j0,045)	(0,072+j0,045)	(0,072+j0,045)
Aizsardzība		IPX5		
Ūdens pieslēgums				
Pievadāmā ūdens temperatūra, maks.	°C	60	60	60
Pievadāmā ūdens daudzums, min.	l/h (l/min.)	3000 (50)	2500 (42)	2000 (34)
Pievadāmās ūdens šļūtenes garums (min.)	m	7,5	7,5	7,5
Pievadāmās ūdens šļūtenes diametrs (min.)	Collas	3/4	3/4	3/4
Sūkšanas augstums no atklātās tvertnes (20°C)	m	0,5	0,5	0,5
Tehniskie dati attiecībā uz jaudu				
Darba spiediens	MPa (bar)	3...15 (30...150)	3...15 (30...150)	3...15 (30...150)
Maks. pieļaujamais spiediens	MPa (bar)	19,5 (195)	19,5 (195)	19,5 (195)
Ūdens patēriņš	l/h (l/min.)	2500 (41,67)	2000 (33,4)	1600 (26,7)
Sprauslas izmērs	--	155	125	100
Rokas smidzināšanas pistoles reaktīvais spēks	N	120	96	77
Izejmateriāli				
Eļļas daudzums - sūknis	l	1,3	1,3	1,3
Eļļas marka - sūknis		SAE 90	SAE 15W40	SAE 15W40
Izmēri un svars				
Garums x platums x augstums	mm	957 x 686 x 1080		
Tipiskā darba masa	kg	119		
Gaisa spiediens riepiņās	MPa (bar)	0,20 (2,0)		
Saskaņā ar EN 60355-2-79 aprēķinātās vērtības				
Plaukstas-rokas vibrācijas lielums				
Rokas smidzinātājpistole	m/s ²	3,2	3,2	1,7
Strūklas padeves caurule	m/s ²	6,4	6,4	2,8
Nenoteiktība K	m/s ²	1	1	1
Skaņas spiediena līmenis L _{pA}	dB(A)	76	80	79
Nenoteiktība K _{pA}	dB(A)	3	3	3
Skaņas jaudas līmenis L _{WA} + nenoteiktība K _{WA}	dB(A)	93	97	96



Prieš pirmą kartą pradėdant naudoti prietaisą, būtina atidžiai perskaityti originalią instrukciją, ja vadovautis ir saugoti, kad ją galima būtų naudotis vėliau arba perduoti naujam savininkui.

- Prieš pirmąjį naudojimą, būtina perskaitykite saugos nurodymus Nr. 5.951-949.0!
- Pastebėję transportavimo metu apgadintas detales, informuokite tiekėją.
- Išpakuodami prietaisą patikrinkite, ar netrūksta priedų ir ar nėra pažeidimų.

Turinys

Aplinkos apsauga	LT . . . 1
Naudojimo instrukcijoje naudojami simboliai	LT . . . 1
Naudojimas pagal paskirtį	LT . . . 2
Prietaiso dalys	LT . . . 2
Simboliai ant prietaiso	LT . . . 2
Saugos reikalavimai	LT . . . 2
Saugos įranga	LT . . . 3
Naudojimo pradžia	LT . . . 3
Valdymas	LT . . . 5
Transportavimas	LT . . . 6
Įrenginio laikymas	LT . . . 7
Priežiūra ir aptarnavimas	LT . . . 7
Pagalba gedimų atveju	LT . . . 8
Garantija	LT . . . 9
Priedai ir atsarginės dalys	LT . . . 9
EB atitikties deklaracija	LT . . . 10
Techniniai duomenys	LT . . . 11

Aplinkos apsauga



Pakuotės medžiagos gali būti perdirbamos. Neišmeskite pakuočių kartu su buitinėmis atliekomis, bet atiduokite jas perdirbti.



Naudotų prietaisų sudėtyje yra vertingų, antriniam žaliavų perdirbimui tinkamų medžiagų, todėl jie turėtų būti atiduoti perdirbimo įmonėms. Akumulatoriai, alyvos ir panašios medžiagos neturėtų patekti į aplinką. Todėl naudotus prietaisus šalinkite pagal atitinkamą antrinių žaliavų surinkimo sistemą.

Neišleiskite variklio alyvos, mazuto, dyzelino ir benzino į aplinką. Saugokite gruntą ir naudotos alyvos atliekas sutvarkykite laikydamiesi aplinkos apsaugos reikalavimų.

Nurodymai apie sudedamąsias medžiagas (REACH)

Aktualią informaciją apie sudedamąsias dalis rasite adresu:

www.kaercher.com/REACH

Naudojimo instrukcijoje naudojami simboliai

Pavojus

Žymi gresiantį tiesioginį pavojų, galintį sukelti sunkius sužalojimus arba mirtį.

Įspėjimas

Žymi galimą pavojų, galintį sukelti sunkius sužalojimus arba mirtį.

Atsargiai

Žymi galimą pavojų, galintį sukelti lengvus sužalojimus arba materialinius nuostolius.

Naudojimas pagal paskirtį

Šį aukšto slėgio valymo įrenginį naudokite tik:

- įrenginiams, automobiliams, statiniams ir įrankiams valyti.
- kartu su Kärcher patvirtintais priedais ir atsarginėmis dalimis.

Prietaiso dalys

Paveikslėlius rasite 2 psl.

- 1 Rankinis purkštukas
- 2 Rankinio purkštuko svertas
- 3 Apsauginis fiksatorius
- 4 Sukimo mova
(netaikoma HD 16/15-4 Cage)
- 5 Aukšto slėgio žarna
- 6 Eksploatavimo valandų skaitiklis (pasirenkamas priedas)
- 7 Krovinio vamzdžio laikiklis
- 8 Stūmimo rankena
- 9 Žarnos/kabelio laikiklis
- 10 Prietaiso jungiklis
- 11 Kaiščiai
- 12 Darbo režimo / gedimo kontrolinis indikatorius
- 13 Elektros laidas su kištuku
- 14 Alyvos įpylimo atvamzdis (alyvos rezervuaras HD 25/15-4)
- 15 Vandens prijungimo antgalis su filtru
- 16 Slėgio ir debito reguliatorius
- 17 Priedų dėklas
- 18 Alyvos išleidimo varžtas
- 19 Tepalo lygio rodiklis
- 20 Aukšto slėgio jungtis
- 21 Manometras
- 22 Krovinio vamzdžio laikiklis
- 23 Galingas antgalis su kreipiamąja veržle
- 24 Purškimo antgalis
- 25 Sukamasis servosistemos reguliatorius

Spalvinis ženklimas

- Valymo proceso valdymo elementai yra geltonos spalvos.
- Techninės priežiūros valdymo elementai yra šviesiai pilkos spalvos.

Simboliai ant prietaiso



Netinkamai naudojama aukšto slėgio srovė kelia pavojų. Draudžiama srovę nukreipti į asmenis, gyvūnus, veikiančią elektros įrangą arba patį prietaisą.

Prietaisą gali pažeisti užšalęs vanduo! Žiemą prietaisą ištuštinkite arba laikykite nors šiek tiek šildomoje patalpoje.

Jokiu būdu nenaudokite prietaiso geriamojo vandens tiekimo sistemoje be sistemos atskyriklio. Naudokite KÄRCHER arba alternatyvų sistemos atskyriklį, atitinkantį EN 12729 BA tipo reikalavimus. Sistemos atskyrikliu tekėjusio vandens gerti negalima.



Atsargiai

Sistemos skyriklį visada junkite prie vandentiekio, niekada nejunkite tiesiogiai prie įrenginio!

Saugos reikalavimai

⚠ Pavojus

Sužalojimų pavojus!

- Naudokite tik originalias aukšto slėgio žarnas.
- Aukšto slėgio žarna ir purkštukas turi būti pritaikyti techniniuose duomenyse nurodytam didžiausiam darbiniam viršslėgiui.
- Venkite sąlyčio su chemikalais.
- Kasdien tikrinkite aukšto slėgio žarną. Nebenaudokite sulenktų žarnų. Nebenaudokite aukšto slėgio žarnos, jei matomas išorinis vielų sluoksnis.
- Nebenaudokite aukšto slėgio žarnos, jei pažeistas sriegis.
- Aukšto slėgio žarną tieskite taip, kad ji nebūtų pervaziuota.

- *Nebenaudokite pervaziuotos, sulenktos arba sutrenktos aukšto slėgio žarnos, net jei nėra matomų pažeidimų.*
- *Aukšto slėgio žarną tieskite taip, kad jos neveiktų mechaninė aprova.*

Saugos įranga

Saugos įranga apsaugo naudotoją, todėl jos negalima keisti arba nenaudoti.

Prietaiso jungiklis

Apsaugo, kad prietaisas netyčia nebūtų įjungtas. Išjunkite jungiklį darydami pertrauką arba baigę darbą.

Apsauginis fiksatorius

Prie rankinio purkštuvu esantis apsauginis fiksatorius neleidžia atsitiktinai įjungti prietaiso.

Redukcinis vožtuvas su pneumatiniu jungikliu

- Sumažinus vandens kiekį kiekį, kartu su slėgio ir debito reguliatoriumi atidaromas redukcinis vožtuvas ir dalis vandens teka atgal siurblio siurbimo pusę.
- Jei rankinis purškimo pistoletas yra užvertas, atsiveria redukcinis vožtuvas ir aukšto slėgio siurblys perpumpuoja vandenį atgal į siurblio siurbimo pusę. Redukcinio vožtuvo slėgio jungiklis duoda signalą valdymo sistemai, kuri maždaug po 30 sekundžių inercinio veikimo išjungia siurblį (ne HD 16/15-4).
- Jei rankinis purkštuvus vėl atidaromas, pneumatinis jungiklis vėl įjungia siurblį prie cilindro galvutės.

Redukcinis vožtuvas ir pneumatinis jungiklis yra įmontuoti gamykloje ir užplombuoti. Juos nustato tik klientų aptarnavimo tarnyba.

Fazių užtikrinimo apsauga

Fazių užtikrinimo apsauga nutraukia elektros grandinę, jei fazėje nėra įtampos.

Apsauginis ritės kontaktas

Pneumatinės pavaros apsauginis ritės kontaktas automatiškai išjungia variklį esant teminei perkrovai.

Apsauginis vožtuvas

Sugedus pneumatiniam jungikliui, atsiveria apsauginis vožtuvas. Šis vožtuvas nustatytas ir užplombuotas gamykloje. Nekeiskite esamų nuostatų.

Naudojimo pradžia

⚠ Pavojus

Sužalojimų pavojus! Prietaisas, aukšto slėgio žarna ir jungtys turi būti nepriekaištingos būklės. Jei jų būklė nėra nepriekaištinga, prietaisą naudoti draudžiama.

Patikrinkite alyvos lygį

- Nupjaukite viršutinę alyvos rezervuaro dangčio dalį (HD 25/15-4).
- Alyvos lygio kontrolė aukšto slėgio pompoje. Alyvos lygis turi būti alyvos lygio indikatorius viduryje.
- Jei reikia, įpilkite alyvos (žr. „Techniniai duomenys“).

Stūmimo rankenos montavimas

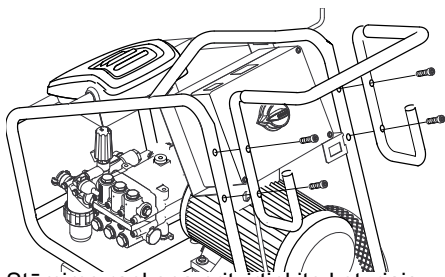

Stūmimo rankeną pritvirtinkite keturiais komplekte esančiais varžtais.

Priedų pritvirtinimas

⚠ Įspėjimas

Sužeidimo pavojus dėl netinkamų priedų. Naudokite tik tokius priedus, kurie yra leistini pagal prietaiso darbo slėgį (žr. „Techniniai duomenys“).

Priedus montuokite tik tada, kai prietaisas išjungtas.

- Sumontuokite sukimo movą aukšto slėgio žarnai prie pistoleto prijungti. (netaikoma HD 16/15-4 Cage)
- Aukšto slėgio žarną ir purškimo antgalį sujunkite su rankiniu purkštuvu.
- Ranka priveržkite purškimo vamzdžio veržlinę jungtį.
- Į kreipiamąją veržlę įstatykite aukšto slėgio purkštuką.
- Sumontuokite ir tvirtai priveržkite kreipiamąją veržlę.
- Aukšto slėgio žarną pritvirtinkite prie prietaiso aukšto slėgio jungties.

Energijos tiekimas

- Jungties dydžius rasite skyriuje „Techniniai duomenys“.
- Elektros instaliaciją turi atlikti elektrikas vadovaudamasis IEC 60364-1 reikalavimais.

⚠ Įspėjimas

Neviršykite didžiausios leistino jungties tinklo varžos (žr. „Techniniai duomenys“).

Jei kyla neaiškumų dėl elektros tinklo jungties varžos, kreipkitės į elektros energijos tiekimo įmonę.

⚠ Pavojus

- Patikrinkite, ar ant prietaiso skydelio nurodyta įtampa atitinka elektros šaltinio įtampą.
- Netinkami ilgintuvo laidai gali kelti pavojų. Dirbdami lauke naudokite tik tinkamus ir sertifikuotus vidutinio galingumo ilgintuvų laidus:
1 - 10 m: 4 mm²
10 - 30 m: 6 mm²

Vandens prijungimo antgalis

⚠ Įspėjimas

Laikykitės vandentiekio įmonės nurodymų. Jokiu būdu nenaudokite prietaiso geriamojo vandens tiekimo sistemoje be sistemos atskyriklio. Naudokite KÄRCHER arba alternatyvų sistemos atskyriklių, atitinkantį EN 12729 BA tipo reikalavimus. Sistemos atskyrikliu tekejusio vandens gerti negalima.



Atsargiai

Sistemos skyriklį visada junkkite prie vandentiekio, niekada nejunkkite tiesiogiai prie įrenginio!

Reikalavimai vandens kokybei:

Parametras	Vertė
pH vertė	6,5...9,5
elektros laidumas	max. 2000 μS/cm
Angliavandeniai	< 0,01 mg/l
Chloridas	< 250 mg/l
Kalcis	< 200 mg/l
Bendrasis kietumas	< 28 °dH
Geležis	< 0,2 mg/l
Manganas	< 0,05 mg/l
Varis	< 0,02 mg/l
sulfatas	< 240 mg/l
aktyvusis chloras	< 0,1 mg/l
nėra nemalonaus kvapo	

Jungties dydžius rasite ant prietaiso skydelio/techninėje specifikacijoje.

- Naudokite pakankamai tvirto audinio žarną (netiekiami kartu). Skersmuo - mažiausiai 3/4 colio.
- Žarną prijunkite prie prietaiso vandens čiaupo.
- Prijunkite žarną prie vandens čiaupo.

Vandens siurbimas iš rezervuarų

⚠ Pavojus

Jokiu būdu nesiurbkite vandens ir geriamojo vandens rezervuarų.

Ši aukšto slėgio valymo mašina su atitinkamais priedais pritaikyta paviršinio vandens, pvz., lietaus vandens iš rezervuarų arba tvenkinių, siurbimui (maks. siurbimo aukštis - 0,5 m).

⚠ Pavojus

Niekada nesiurbkite skysčių, kurių sudėtyje yra tirpiklių, arba neskiestų rūgščių ir tirpiklių! Šios rūgštys ir tirpikliai - pvz., benzinas, dažų skiedikliai arba mazutas.

Susidariusi šių medžiagų dulksna yra itin degi, sprogi ir nuodinga. Jokiu būdu nenau-dokite acetono, neskiestų rūgščių ir tirpi-klių, kadangi jie gali pažeisti prietaiso medžiagas.

→ Standartinė vandens sistema nepritaikyta siurbimui, todėl „Kärcher“ siurbimo žarną (mažiausiai 1 colio skersmens) naudokite su filtru (specialus priedas).

Prietaiso nuorinimas

- Atsukite čiaupą.
- Nusukite antgalį.
- Paspauskite rankinio purškimo pistoleto svertą.
- Įjunkite prietaisą ir palaukite, kol iš purškimo antgalio bėgs vanduo be purslų.
- Išjunkite prietaisą ir vėl priveržkite purkštuką.

Valdymas

⚠ Pavojus

- *Susižalojimo pavojus! Niekada nenau-dokite prietaiso, nesumontavę purški-mo vamzdžio. Prieš naudodami kiekvieną kartą patikrinkite, ar gerai pritvirtintas purškimo vamzdis. Veržlinė purškimo vamzdžio jungtis turi būti pri-veržta ranka.*
- *Jei naudojate prietaisą pavojingoje aplinkoje (pvz., degalinėje), paisykite atitinkamų nurodymų dėl saugos.*
- *Pastatykite prietaisą ant tvirto, lygaus pagrindo.*

Atsargiai

Variklius valykite tik atitinkamose vietose su įrengtu alyvos atskyrikliu (dėl aplinkos apsaugos).

Prietaiso įjungimas

- Atsukite čiaupą.
- Įkiškite elektros laido kištuką.
- Prietaiso jungiklį nustatykite ties „I“.
- Atfiksukite apsauginį fiksatorių paspaudę rankinio purškimo pistoletą.
- Paspauskite rankinio purškimo pistoleto svertą.

Naudojimas esant aukštam slėgiui

⚠ Pavojus

Ilgą laiką laikant prietaisą rankose, dėl vibracijos gali atsirasti kraujosrūvos.

Tačiau negalima nustatyti tam tikros nau-dojimo trukmės, kadangi tai priklauso nuo daugybės veiksnių:

- Asmens kraujotakos sutrikimų (dažnai šalančių pirštų, pirštų formikacijos).
- Žemos aplinkos temperatūros. Rankoms apsaugoti dėvėkite šiltas apsaugines pirštines.
- Tvirtai laikydami prietaisą, išvengsite kraujosrūvų.
- Netrūkstamas naudojimas yra pavojing-esnis nei naudojimas su pertraukomis.

Reguliariai ilgą laiką naudojant prietaisą ir pasikartojant tokiems požymiams (pavyz-džiui, pirštų šalimui ir formikacijai), pataria-me kreiptis į gydytoją.

⚠ Įspėjimas

Į aukšto slėgio purkštuką atitekantis van-duo rankinį purškimo pistoletą veikia stipria atbuline jėga. Tvirtai stovėkite ir abiem ran-komis laikykite rankinį purškimo pistoletą bei purškimo antgalį.

Prietaisas turi šiuos antgalius:

- Galingas antgalis, 25° purškimo kam-pas
- Rotorinis antgalis

Galingas antgalis

- Paprasčiausiems valymo darbams

Rotorinis antgalis

– Sukietėjusio purvo plotams

Darbinio slėgio ir debito nustatymas

⚠ Pavojus

Nustatydami slėgio ir debito reguliatorių, atkreipkite dėmesį į tai, kad neatsilaisvintų veržlinė purškimo vamzdžio jungtis.

Darbinį slėgį ir debitą galima nustatyti siurblyje arba rankiniame purkštuve.

Sumažinti slėgį arba kiekį vienu metu abiem reguliatoriais negalima. Todėl būtinai laikykitės tokios darbo tvarkos:

Slėgį ir debitą nustatykite siurblyje

- Rankiniame purkštuve nustatykite didžiausią darbinį slėgį ir debitą (+).
- Darbinį slėgį ir debitą nustatykite siurblio slėgio ir debito reguliatoriumi. Darbinį slėgį galite išmatuoti manometru.
- Patraukite rankinio purkštuvo svertą.

Slėgį ir debitą nustatykite rankiniame purkštuve

- Siurblio reguliatorių pasukite laikrodžio rodyklės kryptimi ir nustatykite didžiausią darbinį slėgį ir debitą.
- Darbinį slėgį ir debitą nustatykite rankinio purkštuvo slėgio ir debito reguliatoriumi (+/-).
- Patraukite rankinio purkštuvo svertą.

Darbo nutraukimas

- Atlaisvinkite rankinio purkštuvo svertą. Prietaisas išsijungia po 30 sekundžių.
- Rankinio purkštuvo svertą užfiksuokite apsauginiu fiksatorium.
- Rankinį purkštuvą su purškimo antgaliu įstatykite į priedų dėklą.

Darbo pabaiga

- Ilgesnį laiką naudoję prietaisą su sūdytu vandeniu, bent 2 - 3 minutes gerai išplaukite prietaisą su atidarytu rankiniu purkštuvu vandentiekio vandeniu.
- Atlaisvinkite rankinio purkštuvo svertą.
- Prietaiso jungiklių nustatykite į padėtį „0“.
- Užsukite čiaupą.
- Įjunkite rankinį purkštuvą, kol prietaiso nebeveiks slėgis.
- Rankinio purkštuvo svertą užfiksuokite apsauginiu fiksatorium.
- Nusukite nuo prietaiso vandens tiekimo žarną.
- Ištraukite elektros laido kištuką.
- Maitinimo kabelį, aukšto slėgio žarną ir kitus prietaisus sudėti ant prietaiso.

Apsauga nuo šalčio

⚠ Įspėjimas

Pažeidimo pavojus! Sušalęs vanduo prietaise gali sugadinti jo dalis.

Žiemą prietaisą ištuštinkite arba laikykite nors šiek tiek šildomoje patalpoje. Ilgesnį laiką nenaudojant prietaiso, patariama perpumpuoti siurbliu antifrizo.

Vandens išleidimas

- Nusukite nuo prietaiso vandens tiekimo ir aukšto slėgio žarnas.
- Nupūskite prietaisą suslėgtu oru.

Išskalaukite prietaisą antifrizu

Pastaba

Laikykitės antifrizo gamintojo pateikiamų naudojimo instrukcijų.

- Perpumpuokite prietaisą įprastinio antifrizo.

Taip užtikrinama ir apsauga nuo korozijos.

Transportavimas

Atsargiai

Sužalojimų ir pažeidimų pavojus! Transportuojant prietaisą, reikia atsižvelgti į jo svorį.

Važiavimas

→ Stūmimo rankeną paspauskite į viršų ir stumkite prietaisą.

Krano transportavimas

→ Kėlimo prietaisą pritvirtinkite krovinio vamzdžio laikiklio viduryje.

⚠ Pavojus

Atsargiai! Galite susižeisti prietaisui kren-tant žemyn.

- *Laikykites vietinių nelaimingų atsitikimų prevencijos taisyklių bei saugos reikalavimų.*
- *Kiekvieną kartą prieš transportuodami įtaisą kranu, patikrinkite, ar jis nėra pažeistas.*
- *Kiekvieną kartą prieš transportuodami įtaisą kranu, patikrinkite, ar jis nepažeistas keltuvas.*
- *Įrenginį kelkite tik už šio įtaiso kėlimui kranu.*
- *Nenaudokite grandinių.*
- *Būkite tikri dėl kėlimo prietaiso pakabinamo krūvio.*
- *Prieš transportuodami kranu, pašalinkite purškimo antgalį su rankiniu purškimo pistoletu ir palaidus daiktus.*
- *Keldami įrenginį, nelaikykite ant jo jokių daiktų.*
- *Prietaiso transportavimu gali užsiimti tik kvalifikuoti asmenys, kurie yra apmokyti valdyti kraną.*
- *Nestovėkite po kroviniu.*
- *Atsargiai! Žiūrėkite, kad krano važiavimo lauke nebūtų jokio asmens.*
- *Nepalikite prietaiso prikabinto prie krano be priežiūros.*

Transportavimas transporto priemonėmis

Transportuojant įrenginį transporto priemonėse, jį reikia užfiksuoti pagal galiojančius reglamentus, kad neslystų ir neapvirštų.

Įrenginio laikymas

Atsargiai

Sužalojimų ir pažeidimų pavojus! Pastatant laikyti prietaisą, reikia atsižvelgti į prietaiso svorį.

Šį prietaisą galima laikyti tik patalpose.

Priežiūra ir aptarnavimas

⚠ Įspėjimas

Prieš atlikdami techninės priežiūros ar valymo darbus, ištraukite kištuką iš elektros lizdo.

Techninė priežiūra

Saugos priežiūra/techninės priežiūros sutartis

Su savo tiekėju galite susitarti dėl nuolatinės saugos priežiūros ar sudaryti techninės priežiūros sutartį.

Kilus klausimams, pasikonsultuokite.

Prieš kiekvieną darbą

- Patikrinti maitinimo kabelį.
Jokiu būdu nenaudokite pažeisto maitinimo kabelio (srovės smūgio pavojus). Pažeistas maitinimo kabelis turi būti pakeistas igalios klientų aptarnavimo tarnybos ir kvalifikuoto elektriko.
- Patikrinkite, ar nepažeista (neįtrūkusi) aukšto slėgio žarna.
Pažeistą aukšto slėgio žarną nedelsdami pakeiskite.
- Pagal alyvos lygio indikatorius patikrinkite aukšto slėgio siurblio alyvos lygį.
Jei alyva blyškios spalvos (alyvoje yra vandens), nedelsdami kreipkitės į klientų aptarnavimo tarnybą.
- Patikrinkite, ar prietaisas (siurblys) sandarus.
Gali nulašėti 3 lašai per minutę ir pasirodyti ant prietaiso apatinės dalies. Jei prietaisas nesandarus, kreipkitės į klientų aptarnavimo tarnybą.

Kas savaitę

- ➔ Išvalykite vandens čiaupo filtrą.
- ➔ Patikrinkite padangų slėgį (žr. skyrių „Techniniai duomenys“).

Kasmet arba po 500 darbo valandų

Pakeiskite aukšto slėgio pompas alyvą.

Alyvos keitimas

- ➔ Informacija apie alyvos rūšis ir reikiamus kiekius pateikta skyriuje „Techniniai duomenys“.
- ➔ Išsukite alyvos išleidimo varžtą.
- ➔ Išleiskite alyvą į gaudyklę.
- ➔ Įsukite alyvos išleidimo varžtą atgal.
- ➔ Naujos alyvos iš lėto pripildykite iki alyvos matuoklės vidurio.

Pastaba

Oro burbulai turi išsiskirti.

Pagalba gedimų atveju

Naudodamiesi toliau pateiktu aprašu mažesnius gedimus pašalinsite patys. Abejotiniais atvejais kreipkitės į klientų aptarnavimo tarnybą.

⚠ Sužalojimų pavojus

Prieš pradėdami techninės priežiūros ir remonto darbus prietaisą išjunkite, o elektros laido kištuką ištraukite iš rozetės.

⚠ Atsargiai!

Remonto darbus ir darbus su elektros sistemos dalimis kvalifikuotai atlikti gali tik oficiali klientų aptarnavimo tarnyba.

Kontrolinis indikatorius

Kontrolinis indikatorius rodo naudojimo režimą (žalia spalva) ir gedimus (raudona spalva).

Atstatymas:

- ➔ Prietaiso jungiklį nustatykite į padėtį „0“.
- ➔ Trumpai palaukite.
- ➔ Prietaiso jungiklį nustatykite ties „I“.

Naudojimo režimo indikatorius

- Nuolat žiba žalia šviesa:
- prietaisas paruoštas naudoti.

- 1x sumirksi žalia spalva:
- paruošto naudoti prietaiso režimas baigias po 30 minučių.
- Po 30 minučių nenutrūkstamo veikimo prietaisas išjungtas (saugumas sutrūkus aukšto slėgio žarnai).

Sutrikimų indikatorius

- Nuolat žiba raudona šviesa:
- Elektrinis prietaiso gedimas
- ➔ Ištraukite elektros laido kištuką.
- ➔ Kreipkitės į klientų aptarnavimo tarnybą.
- 1x sumirksi raudona spalva:
- Nesandari aukšto slėgio pusė
- ➔ Patikrinkite aukšto slėgio žarnos, žarnų jungčių ir rankinio purkštuvo sandarumą.
- 2x sumirksi raudona spalva:
- Perkaitęs arba perkrautas variklis
- ➔ Prietaiso jungiklį nustatykite į padėtį „0“.
- ➔ Atvėsinkite prietaisą.
- ➔ Prietaiso jungiklį nustatykite ties „I“.
- Per žemas vandens slėgis
- ➔ Užtikrinkite pakankamą slėgį vandens linijoje.
- 3x sumirksi raudona spalva:
- Tinklo įtampos sutrikimas
- ➔ Patikrinkite maitinimo tinklą ir saugiklį.
- 4x sumirksi raudona spalva:
- Per stipri tiekiamas elektros srovė
- ➔ Kreipkitės į klientų aptarnavimo tarnybą.

Prietaisas neveikia

- Nėra tinklo įtampos
- ➔ Patikrinkite, ar ant prietaiso skydelio nurodyta įtampa atitinka elektros šaltinio įtampą.
- ➔ Patikrinkite, ar nepažeistas maitinimo kabelis.
- Mirksi žalias kontrolinis indikatorius
- ➔ Baigėsi parengties režimo laikas. Išjunkite ir vėl įjunkite prietaisą.
- Vandens trūkumo saugiklis (pasirenkamas priedas) suveikė dėl per mažo vandens tiekimo slėgio.
Kontrolinė lemputė „Vandens trūkumas“ šviečia.

- Patikrinkite vandens tiekimo slėgį, mažiausią vertę žr. skyriuje „Techniniai duomenys“.
- Norėdami vėl naudoti prietaisą, nustatykite jo jungiklį į padėtį „0“ ir įjunkite iš naujo.
- Perkrautas ar perkaitęs variklis arba įsi-
jungė fazių užtikrinimo apsauga ar ap-
sauginis ritės jungiklis.
- Išjunkite ir atvėsinkite prietaisą. Paša-
linkite sutrikimo priežastis. Vėl įjunkite
prietaisą.

Prietaisas nesukuria slėgio

- Netinkamas antgalis
- Patikrinkite ar parinktas tinkamo dydžio
antgalis (žr. skyrių „Techniniai duome-
nys“).
- Išplautas purkštukas.
- Išvalykite/pakeiskite antgalį.
- Užsiteršęs filtras.
- Išvalykite vandens čiaupo filtrą.
Užsukite filtro korpusą, išimkite filtrą, jį
išvalykite ir vėl įdėkite.
- Sistemoje yra oro
- Nuorinkite prietaisą.
Nusukite antgalį. Įjunkite prietaisą ir pa-
laukite, kol iš purškimo antgalio bėgs
vanduo be pusrų. Išjunkite prietaisą ir
vėl priveržkite atgalį.
- Nesandarūs arba užsikimšęs siurblio tie-
kimo vamzdis
- Patikrinkite visas tiekimo linijas į siurbli-
ų ar jos sandarios ir neužsikimšusios.

Nesandarūs aukšto slėgio siurblys

- Gali nulašėti 3 lašai per minutę ir pasi-
rodyti ant prietaiso apatinės dalies. Jei
prietaisas nesandarūs, kreipkitės į kli-
entų aptarnavimo tarnybą.

Aukšto slėgio siurblyje girdimas bildesys

- Patikrinkite visus atplūdžio linijas į
aukšto slėgio pompą, ar jose nėra su-
tirštėjimų ar užsikimšimų.
- Nuorinkite prietaisą.
Nusukite atgalį. Įjunkite prietaisą ir pa-
laukite, kol iš purškimo antgalio bėgs
vanduo be pusrų. Išjunkite prietaisą ir
vėl priveržkite atgalį.

Garantija

Kiekvienoje šalyje galioja mūsų įgaliotų
pardavėjų nustatytos garantijos sąlygos.
Galimus prietaiso gedimus garantijos galio-
jimo laikotarpiu pašalinsime nemokamai,
jei tokių gedimų priežastis buvo netinka-
mos medžiagos ar gamybos defektai. Dėl
garantinių gedimų šalinimo kreipkitės į
savo pardavėją arba artimiausią klientų ap-
tarnavimo tarnybą pateikdami pirkimą pa-
tvirtinantį kasos kvitą.

Priedai ir atsarginės dalys

⚠ *Ispėjimas*

*Sužeidimo pavojus dėl netinkamų priedų.
Naudokite tik tokius priedus, kurie yra leis-
tini pagal prietaiso darbo slėgį (žr. „Techni-
niai duomenys“).*

- Leidžiama naudoti tik gamintojo patvir-
tintus priedus ir atsargines dalis. Origi-
nalių priedų ir atsarginių dalių
naudojimas užtikrina saugų, be gedimų
prietaiso funkcionavimą.
- Dažniausia naudojamų atsarginių dalių
sąrašas pateiktas naudojimo instrukci-
jos pabaigoje.
- Informacijos apie atsargines dalis galite
rasti interneto svetainės [www.kaer-
cher.com](http://www.kaer-
cher.com) dalyje „Service“.

Specialūs priedai

Priedai	Užsakymo numeris
Žarnų ritė	2.440-002.0
Eksploatavimo va- landų skaitiklis	2.851-066.0
Saugios padangos	2.851-067.0
Valdymo ratai	2.851-042.0
Dvišakė vamzdžių sistema	2.851-064.0
Vandens filtras su padidintu filtravimo plotu.	2.851-065.0

EB atitikties deklaracija

Šiuo pareiškime, kad toliau aprašyto aparato brėžiniai ir konstrukcija bei mūsų į rinką išleistas modelis atitinka pagrindinius EB direktyvų saugumo ir sveikatos apsaugos reikalavimus. Jei mašinos modelis keičiamas su mumis nepasitarus, ši deklaracija nebegalioja.

Gaminys: Aukšto slėgio valymo mašina
Tipas: 1.367-xxx

Specialios EB direktyvos:
2006/42/EB (+2009/127/EB)
2004/108/EB
2000/14/EB

Taikomi darnieji standartai:

EN 55014–1: 2006+A1: 2009+A2: 2011
EN 55014–2: 1997+A1: 2001+A2: 2008
EN 61000–3–2: 2006+A1: 2009+A2: 2009
EN 61000–3–11: 2000
EN 62233: 2008
HD 16/15, HD 20/15-4 Cage,
HD 25/15-4 Cage
EN 60335–1
EN 60335–2–79

Taikyta atitikties vertinimo procedūra:
2000/14/EB: V priedas

Garso galios lygis dB(A)

HD 16/15

Išmatuotas: 94
Garantuotas: 96

HD 20/15-4 Cage

Išmatuotas: 95
Garantuotas: 97

HD 25/15-4 Cage

Išmatuotas: 90
Garantuotas: 93

Pasirašantys asmenys yra įgalioti parduotuvės vadovybės.



H. Jenner
CEO



S. Reiser
Head of Approbation

Dokumentaciją tvarkyti įgaliotas asmuo:
S. Reiser

Alfred Kärcher GmbH & Co. KG
Alfred-Kärcher-Str. 28 - 40
71364 Winnenden (Germany)
Tel.: +49 7195 14-0
Faksas: +49 7195 14-2212

Winnenden, 2012/12/01

Techniniai duomenys

Tipas		HD 25/15-4	HD 20/15-4	HD 16/15-4
Elektros srovė				
Įtampa	V	400	400	400
Srovės rūšis	Hz	3~50	3~50	3~50
Prijungiamų įtaisų galia	kW	13	11,5	9,5
Elektros tinklo saugiklis (inercinis)	A	25	25	16
Didžiausia leistina tinklo varža	omai	(0,072+j0,045)	(0,072+j0,045)	(0,072+j0,045)
Saugiklio rūšis		IPX5		
Vandens prijungimo antgalis				
Maks. atitekančio vandens temperatūra	°C	60	60	60
Maks. atitekančio vandens kiekis	l/h (l/min.)	3000 (50)	2500 (42)	2000 (34)
Mažiausias tiekimo žarnos ilgis	m	7,5	7,5	7,5
Mažiausias tiekimo žarnos skersmuo	coliais	3/4	3/4	3/4
Siurbimo aukštis iš atvirų rezervuarų (20°C)	m	0,5	0,5	0,5
Galia				
Darbinis slėgis	MPa (barai)	3...15 (30...150)	3...15 (30...150)	3...15 (30...150)
Maks. leistinas slėgis	MPa (barai)	19,5 (195)	19,5 (195)	19,5 (195)
Vandens debitas	l/h (l/min.)	2500 (41,67)	2000 (33,4)	1600 (26,7)
Antgalio dydis	--	155	125	100
Rankinio purškimo pistoleto sukuriama atatranka	N	120	96	77
Eksploatacinės medžiagos				
Siurblio alyvos kiekis	l	1,3	1,3	1,3
Siurblio tepalo rūšis		SAE 90	SAE 15W40	SAE 15W40
Matmenys ir masė				
Ilgis x plotis x aukštis	mm	957 x 686 x 1080		
Tipinė eksploatacinė masė	kg	119		
Oro slėgis padangose	MPa (barai)	0,20 (2,0)		
Nustatytos vertės pagal EN 60355-2-79				
Delno/rankos vibracijos poveikis				
Rankinis purkštuvas	m/s ²	3,2	3,2	1,7
Purškimo antgalis	m/s ²	6,4	6,4	2,8
Nesaugumas K	m/s ²	1	1	1
Garso slėgio lygis L _{pA}	dB(A)	76	80	79
Neapibrėžtis K _{pA}	dB(A)	3	3	3
Garantuotas triukšmo lygis L _{WA} + neapibrėžtis K _{WA}	dB(A)	93	97	96



Перед першим застосуванням вашого пристрою прочитайте цю оригінальну інструкцію з експлуатації, після цього дійте відповідно неї та збережіть її для подальшого користування або для наступного власника.

- Перед першим використанням на виробництві обов'язково прочитайте вказівки з техніки безпеки № 5.951-949.0.
- Якщо виникають ошкодження при транспортуванні, негайно повідомте про це продавця.
- При розпакуванні перевірте вміст упаковки на наявність додаткового обладнання чи пошкоджень.

Зміст

Захист навколишнього середовища.	UK . . . 1
Знаки у посібнику	UK . . . 2
Правильне застосування	UK . . . 2
Елементи приладу	UK . . . 2
Символи на пристрої	UK . . . 2
Правила безпеки.	UK . . . 3
Захисні пристрої	UK . . . 3
Введення в експлуатацію.	UK . . . 4
Експлуатація	UK . . . 6
Транспортування	UK . . . 8
Зберігання пристрою	UK . . . 8
Догляд та технічне обслуговування	UK . . . 8
Допомога у випадку неполадок	UK . . . 9
Гарантія	UK . . 11
Приладдя й запасні деталі	UK . . 11
Заява при відповідності Європейського співтовариства	UK . . 12
Технічні характеристики	UK . . 13

Захист навколишнього середовища



Матеріали упаковки піддаються переробці для повторного використання. Будь ласка, не викидайте пакувальні матеріали разом із домашнім сміттям, віддайте їх для на переробку.



Старі пристрої містять цінні матеріали, що можуть використовуватися повторно. Батареї, мастило та схожі матеріали не повинні потрапити у навколишнє середовище. Тому, будь ласка, утилізуйте старі пристрої за допомогою спеціальних систем збору сміття.

Будь ласка, не допустіть потрапляння моторних мастил, мазуту, дизельного палива та бензину у навколишнє середовище. Будь ласка, захищайте ґрунт та утилізуйте віпрацьовані мастила, не зашкоджуючи навколишньому середовищу.

Інструкції із застосування компонентів (REACH)

Актуальні відомості про компоненти наведені на веб-вузлі за адресою: www.kaercher.com/REACH

Знаки у посібнику

⚠ **Обережно!**

Для небезпеки, яка безпосередньо загрожує та призводить до тяжких травм чи смерті.

⚠ **Попередження**

Для потенційно можливої небезпечної ситуації, що може призвести до тяжких травм чи смерті.

Увага!

Для потенційно можливої небезпечної ситуації, що може призвести до легких травм чи спричинити матеріальні збитки.

Правильне застосування

Застосовуйте цей очищувач високого тиску виключно для:

- очищення пристроїв, транспортних засобів, конструкцій, інструментів.
- з використанням комплектуючих та запасних частин компанії Kärcher.

Елементи приладу

Див. рисунки на сторінці 2

- 1 Ручний пістолет-розпилювач
- 2 Важіль з ручним розпилювачем
- 3 Запобіжний стопор
- 4 З'єднувальна муфта, що обертається (не для HD 16/15-4 Sage)
- 5 Рукав високого тиску
- 6 Лічильник годин роботи (опція)
- 7 Місце вихлопного сопла
- 8 Тягова ручка
- 9 Тримач шланга/кабелю
- 10 Апаратний вимикач
- 11 Пробка
- 12 Контрольний індикатор режиму роботи / збою
- 13 Кабель для приєднання до мережі зі гтепсельною вилокю
- 14 Патрубок затоки мастила (мастильний бак для HD 25/15-4)
- 15 Підведення води з фільтром
- 16 Регулювання тиску/кількості

- 17 Місце для аксесуарів
- 18 Різьбова пробка олієвідливого отвору
- 19 Індикація рівня олії
- 20 З'єднання високого тиску
- 21 Манометр
- 22 Стяжка для навантаження за допомогою крана
- 23 Електричний розпилювач з накидною гайкою
- 24 Вихлопне сопло
- 25 Регулятор настроювання Servopress

Кольорове маркування

- Органи управління для процесу чищення є жовтими.
- Органи управління для технічного обслуговування та сервісу є світло-сірими.

Символи на пристрої



Струмені під тиском можуть бути небезпечними у випадку невідповідного їх застосування. Не можна направляти струмінь на людей, тварин, увімкнуте електрообладнання або на сам прилад.

Небезпека ушкодження замерзаючою водою! Взимку зберігати пристрій в опалювальному приміщенні або спорожнити його.

Відповідно до діючих директив забороняється експлуатація приладу без сепаратору систем у системі



водопостачання питної води. Слід використовувати відповідний сепаратор систем фірми KÄRCHER або альтернативний сепаратор

систем, згідно EN 12729 типу VA. Вода, що пройшла через системний сепаратор, вважається непридатною для пиття.

Увага!

Системний роздільник завжди підключати до системи водопостачання, і ніколи безпосередньо до приладу!

Правила безпеки

⚠ Обережно!

Небезпека травмування!

- Використовуйте тільки оригінальні шланги високого тиску.
- Шланг високого тиску й розпилювач повинні відповідати зазначеному в технічних даних максимальному робочому тиску.
- Уникайте контакту з хімікатами.
- Щодня перевіряти шланг високого тиску.
Більше не використовувати перегнуті шланги.
Якщо видно зовнішній шар проводів, то більше не використовуйте шланг високого тиску.
- Більше не використовувати шланг високого тиску з ушкодженням різьбленням.
- Прокласти шланг високого тиску так, щоб на нього не наїжджали.
- Не використовувати далі шланг, на який наїхали, передавлений або перетиснений шланг навіть якщо немає видимого ушкодження
- Зберігати шланг так, щоб не виникло механічних навантажень.

Захисні пристрої

Устаткування техніки безпеки призначене для захисту користувачів, воно не повинно використовуватись за межами виробництва та не за призначенням.

Апаратний вимикач

Це забезпечує безперебійну роботу пристрою. Вимикайте пристрої під час припинення або закінчення роботи.

Запобіжний стопор

Заапобіжний стопор ручного розпилювача запобігає несвідомому включенню пристрою.

Пропускний клапан з пневматичним вимикачем

- При зменшенні кількості води з регулюванням тиску/кількості відпривається пропускний клапан та частина води повертається до випускної поверхні насоса.
- Якщо пістолет-розпилювач закритий, відкриється перепускний клапан і загальна кількість води повернеться до всмоктувальної сторони насоса. Пневматичний вимикач на перепускному клапані передає сигнал системі керування, що відключає насос прибл. через 30 секунд (не для HD 16/15-4).
- Якщо ручний розпилювач буде знов відкрито, пневматичний вимикач знов вмикає насос на голівці циліндру.

Пропускний клапан та пневматичний вимикач вмикаються та пломбуються заводом-виробником. Вмикання проводиться лише службою технічної підтримки.

Захист від випадіння фази

Захист від випадіння фази перериває електричну схему, коли фаза знаходиться не під напругою.

Захистий контакт обмотки

Захисний контакт обмотки в обмотці мотора насосного приводу вмикає мотор за умови термічного перенавантаження.

Запобіжний клапан

При збої манометричного вимикача відкривається запобіжний клапан. Цей клапан відрегульований та запломбований на заводі-виробнику. Не можна змінювати установку.

Введення в експлуатацію

⚠ **Обережно!**

Небезпека травмування! Прилад, підведення, шланг високого тиску і з'єднання повинні перебувати в бездоганному стані. Якщо стан приладу не бездоганний, то прилад використовувати не можна.

Контролюйте рівень олії

- Відрізати кінчик кришки резервуару для масла (HD 25/15-4).
- Перевірити рівень мастила в насосі високого тиску.
Рівень мастила повинен знаходитись посередині індикатора рівня.
- При необхідності, долити мастило (див. у розділі "Технічні дані").

Встановіть буксирну скобу

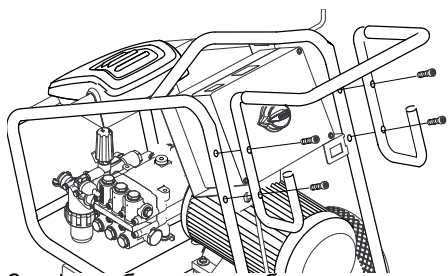

Закріпити буксирну скобу за допомогою 4 гвинтів, що додаються.

Встановіть запасні частини

⚠ **Попередження**

Небезпека одержання травми через застосування невідповідних приладь. Використовувати тільки приладдя, розраховані на робочі тиски пристрою (див. "Технічні дані").

Відключити пристрій перед установкою приладь.

- Встановити на пістолеті обертове з'єднання для підключення шланга високого тиску.
(не для HD 16/15-4 Sage)
- З'єднайте рукав високого тиску та вихлопне сопло з ручним розпилювачем.
- Міцно затягніть гвинтове з'єднання струминної трубки.
- Вставте форсунку високого тиску в накидну гайку.
- Встановіть й затягніть накидну гайку.
- Встановіть рукав високого тиску на з'єднання високого тиску.

Система електропостачання

- Потужність див. в Технічних даних.
- Електричні з'єднання повинні бути виконані електромонтажником та відповідати IEC 60364-1.

⚠ **Попередження**

Забороняється перевищувати максимально допустимий повний опір в точці під'єднання до мережі (див. Технічні дані).

В тому випадку, якщо вам не відома величина повного опору мережі в точці електричного підключення, зверніться в енергозабезпечуючу організацію.

⚠ **Обережно!**

- Перевірте, чи співпадають дані напруги на маркіровочній таблиці з напругою джерела струму.

- *Неправильні подовження ліній можуть бути небезпечними. Поза приміщеннями використовуйте відповідні подовжувачі ліній з відповідним маркуванням та достатнім розміром перетину:
1 - 10 м: 4 мм²
10 - 30 м: 6 мм²*

Подача води

⚠ Попередження

Слідувати інструкціям водопровідного підприємства.

Відповідно до діючих директив забороняється експлуатація приладу без сепаратору систем у системі водопостачання питної води.



Слід використовувати відповідний сепаратор систем фірми KARCHER або альтернативний сепаратор систем, згідно EN 12729 типу BA. Вода, що пройшла через системний сепаратор, вважається непридатною для пиття.

Увага!

Системний роздільник завжди підключати до системи водопостачання, і ніколи безпосередньо до приладу!

Вимоги до якості води:

Параметр	Значення
Значення рН	6,5...9,5
електропровідність	max. 2000 µS/cm
вуглеводні	< 0,01 mg/l
хлорид	< 250 mg/l
кальцій	< 200 mg/l
Загальна твердість	< 28 °dH
залізо	< 0,2 mg/l
марганець	< 0,05 mg/l
мідь	< 0,02 mg/l
Сульфат	< 240 mg/l
Активний хлор	< 0,1 mg/l
без неприємних запахів	

Потужність див. на Зводській таблиці/в Технічних даних.

- ➔ Використовуйте посилений шланг з тканини (не входить до комплексу поставки).
Діаметр мінімум 3/4 дюйма.
- ➔ Под'єднайте шланг до місця підведення води.
- ➔ Підключіть шланг до водопровідного крану.

Всмоктування води з контейнера

⚠ Обережно!

У жодному разі не всмоктуйте воду з ємкості для питної води.

Цей очищувач високого тиску оснащено відповідним обладнанням для всмоктування води з поверхні, наприклад, з бочки для дощової води або зі ставка (макс. глибина всмоктування 0,5м).

⚠ Обережно!

Ніколи не всмоктуйте рідини, що містять розчинники, або нерозбавлені кислоти та розчинні засоби! Сюди належать, наприклад, бензин, розчинник фарб або рідке паливо. Туманний розпилювач легко запальний, вибухонебезпечний та токсичний. Не використовуйте ацетон, нерозбавлені кислоти та розчинні засоби, так як ці речовини впливають на матеріали, що використовуються на пристрої.

- ➔ Стандартна подача води не підходить до безнаддувочного режиму, тому використовуйте всмоктуючий шланг Kärcher (діаметр не менше 1 дюйму) .

Вентиляція пристрою

- Відкрити подачу води.
- Від'єднайте розпилювач.
- Натисніть важіль пістолета-розпилювача.
- Ввімкніть пристрій та дайте йому попрацювати, доки вода не буде виходити з вихлопного сопла без бульбашок.
- Вимкніть пристрій та знов приєднайте розпилювач.

Експлуатація

⚠ **Обережно!**

- *Небезпека траємування! Ніколи не використовувати пристрій без встановленої струминної трубки. Перевірити надійність фіксації струминної трубки перед кожним застосуванням. Слід міцно затягти гвинтове з'єднання струминної трубки.*
- *При заміні пристрою в небезпечному місці (наприклад, бензоколонка) необхідно притримуватись спеціальних порад по техніці безпеки.*
- *Установити пристрій на твердій, рівній поверхні.*

Увага!

Чистити двигуни у місцях з відповідним маслоуплывачем (захист навколишнього середовища).

Ввімкнення пристрою

- Відкрити подачу води.
- Вставте штепсельну вилку.
- Встановіть вимикач пристрою на "I".
- Натисканням розблокувати запобіжник на пістолеті-розпилювачі.
- Натисніть важіль пістолета-розпилювача.

Робота під високим тиском

⚠ **Небезпека**

Довге використання пристрою може призвести до порушення локального кровообігу в руках через вібрацію.

Визначити точно час використання пристрою неможливо, через те що це залежить від багатьох факторів:

- Особиста схильність до порушення кровообігу (часто холодні пальці, зуд пальців).
- Низька температура навколишнього середовища. Необхідно носити теплі рукавички для захисту.
- Сильне стискання заважає кровообігу.
- Безперервна робота пристрою - це гурше, ніж робота з паузами.

При регулярному довгому використанні пристрою та при повторному прояві відповідних симптомів (наприклад, зуд в пальцях, холодні пальці) ми радимо пройти обстеження у лікаря.

⚠ **Попередження**

Через потік води, що виходить, на розпилювач високого тиску діє реактивна сила на ручний розпилювач. Для безпечної роботи тримайте ручний розпилювач та вихлопне сопло обома руками.

Пристрій оснащено такими розпилювачами:

- електричний розпилювач, кут випромінювання - 25°
- Роторний розпилювач

Електричний розпилювач

- Для швидкого очищення

Роторний розпилювач

- Для стійких забруднень

Встановіть робочий тиск та продуктивність насосу

⚠ Обережно!

Під час регулювання тиску/витрати слід звернути увагу на те, щоб гвинтове з'єднання струминної трубки не ослабло.

Робочий тиск та продуктивність насосу можна встановити на насосі або на ручному розпилювачі.

Регулювання тиску/кількості не можна виконувати одночасно на обох регуляторах. Тому необхідно дотримуватися наступних принципів:

Регулювання тиску/кількості на насосі

- Встановіть регулювання тиску/кількості на ручному розпилювачі на максимальний робочий тиск та продуктивність насосу.
- Встановіть робочий тиск та продуктивність насосу шляхом повороту регулятора тиску/кількості насосу.
Робочий тиск можна побачити на манометрі.
- Витягніть важіль з ручним розпилювачем

Регулювання тиску/кількості на ручному розпилювачі

- Встановіть регулювання тиску/кількості на насосі шляхом повороту за годинниковою стрілкою на максимальний робочий тиск та продуктивність насосу.
- Встановіть робочий тиск та продуктивність насосу шляхом повороту регулятора тиску/кількості на ручному розпилювачі (+/-).
- Витягніть важіль з ручним розпилювачем

Переривання роботи

- Звільніть важіль з ручним розпилювачем
Пристрій відключається через 30 секунд.
- Закріпіть віжіль ручного розпилювача за допомогою запобіжного стопору.
- Зніміть ручний розпилювач, включаючи вихлопне сопло в місці вихлопного сопла.

Закінчення роботи

- Після використання пристрою з водою, що містить соль, (морська вода), промийте пристрій не менше 2-3 хвилин проточною водою з відкритим ручним розпилювачем.
- Звільніть важіль з ручним розпилювачем
- Встановіть вимикач пристрою на "0".
- Закрийте подачу води.
- Запустіть ручний розпилювач, доки пристрій не залишиться без напору.
- Закріпіть віжіль ручного розпилювача за допомогою запобіжного стопору.
- Від'єднайте шланг подачі води від пристрою.
- Витягніть мережеву штепсельну вилку.
- Скласти мережний кабель, шланг високого тиску та приналежності на апараті.

Захист від морозів

⚠ Попередження

Небезпека пошкодження! Заморожена вода в пристрої може пошкодити деталі пристрою.

Взимку пристрій необхідно тримати в теплому приміщенні або опустошати. При довгій паузі ми рекомендуємо, прогнати засоби захисту від морозу через пристрій.

Спуск води

- Шланг подачі водим та рукав високого тиску від'єднайте.
- Обдути апарат повітрям під тиском.

Промийте пристрій засобами захисту від морозів.

Примітка

Дотримуйтесь рекомендацій по використанню виробника засобів для захисту від морозів.

➔ Прогоніть стандартний засіб захисту від морозів через пристрій.

Це також захист від корозії.

Транспортування

Увага!

Небезпека отримання травм та ушкоджень! При транспортуванні слід звернути увагу на вагу пристрою.

Експлуатація

➔ Нажати буксирну скобу пристрою вниз та перемістити пристрій.

Транспортування краном

➔ Закріпити піднімальний пристрій в середині стяжки для навантаження за допомогою крана.

⚠ Обережно!

Небезпека одержання травм при падінні пристрою.

- *Дотримуватись місцевих вказівок по запобіганню нещасних випадків і вказівок з техніки безпеки.*
- *Перед кожним транспортуванням краном перевіряти пристосування для навантаження за допомогою крана на ушкодження.*
- *Перед кожним транспортуванням краном перевіряти піднімальний механізм на наявність пошкоджень.*
- *Піднімати пристрій тільки на пристосуванні для вантаження за допомогою крана.*
- *Не використовувати чалочні ланцюги.*
- *Оберігати піднімальний пристрій від випадкового відчеплення вантажу.*

- *Видалити струминну трубку з ручним пістолетом-розпилювачем та незакріплені предмети перед транспортуванням краном.*
- *Під час процесу підйому забороняється перевозити на пристрої будь-які предмети.*
- *Пристрій дозволяється транспортувати за допомогою крана тільки особам, що пройшли інструктаж з керування краном.*
- *Не стояти під вантажем.*
- *При цьому звернути увагу на те, щоб у небезпечній зоні дії крана не перебували люди.*
- *Не залишати пристрій підвішеним до крана без догляду.*

Транспортування транспортними засобами

При перевезенні апарату в транспортних засобах слід враховувати місцеві діючі державні норми, направлені на захист від ковзання та перекидання.

Зберігання пристрою

Увага!

Небезпека отримання травм та ушкоджень! При зберіганні звернути увагу на вагу пристрою.

Цей прилад має зберігатися лише у внутрішніх приміщеннях.

Догляд та технічне обслуговування

⚠ Попередження

Перед проведенням будь-яких видів профілактичних робіт та очищення приладу слід витягати з розетки штепсельну вилку приладу.

Технічне обслуговування

Обстеження безпечності/договір технічного обслуговування

Ви можете домовитись про регулярне обстеження безпечності роботи з вашим продавцем або заключити договір технічного обслуговування.

Будь ласка, звертайтеся за консультацією.

Перед кожним застосуванням

- Перевірте мережевий кабель.
Мережевий кабель не повинен бути пошкодженим (небезпека електричного удару). Пошкоджений кабель має бути негайно замінений компетентною службою технічного обслуговування або електриком.
- Перевірте на пошкодження рукав високого тиску (опасність розриву). Пошкоджений рукав високого тиску потрібно негайно замінити.
- Перевірити рівень на покажчику рівня мастила високонапірного насоса. Якщо олія молокоподібна (вода в олії), викликайте негайно службу технічної підтримки.
- Перевірте пристрій (насос) на герметичність.
3 краплі води за хв. є допустимими та можуть виходити на зовнішню поверхню пристрою. При більшій негерметичності викликайте службу технічної підтримки.

Кожного тижня

- Прочищайте фільтр в місці подачі води.
- Перевірити тиск повітря в колесах (див. розділ "Технічні дані").

кожного року або через 500 годин роботи

Замінити мастило в насосі високого тиску.

Заміна мастила

- Тип олії та кількість див. в "Технічні дані"
- Відкрутіть різбову пробку олієзливного отвору.
- Спустіть олію з контейнера.
- Закрутіть різбову пробку олієзливного отвору.
- Заповніть нову олію до середини індикатора рівня олії.

Примітка

Повітряні бульбашки потрібно видалити.

Допомога у випадку неполадок

Незначні ушкодження ви можете виправити самостійно за допомогою наступного огляду.

У сумнівних випадках, будь ласка, звертайтеся до компетентної служби технічної підтримки.

⚠ **Небезпека травмування**

Перед усіма роботами по догляду та технічному обслуговуванню вимкніть пристрій та витягніть штепсельну вилку.

⚠ **Попередження**

Роботи по ремонту та роботи з електричними конструкціями повинні виконуватись лише компетентними працівниками.

Контрольні лампочки

Контрольні лампочки показують стани роботи (зелена) та пошкодження (червона).

Повернення у вихідний стан:

- Встановіть вимикач пристрою на "0".
- Трохи зачекайте.
- Встановіть вимикач пристрою на "I".

Індикація режимів роботи

- Довгий зелений сигнал:
 - пристрій готовий до роботи.
- 1х блимання зеленим:
 - Готовність до роботи закінчиться через 30 хв.
- Пристрій виключається через 30 хв. безперервної роботи (безпека при пошкодженному шлангу високого тиску).

Індикація пошкодження

- Довгий червоний сигнал:
 - Електричне пошкодження пристрою
- Вітягніть мережеву штепсельну вилку.
- Викликайте службу технічної підтримки.
- 1х блимання червоним
 - Негерметична сторона виюкого тиску
- Перевірте рукав високого тиску, з'єднання шлангу та ручний розпилювач на герметичність.
- 2х блимання червоним
 - Перенавантаження/перегрів мотору
- Встановіть вимикач пристрою на "0".
- Дайте пристрою охолонути.
- Встановіть вимикач пристрою на "I".
- Тиск води занадто низький
- Забезпечити достатній тиск у трубопроводі.
- 3х блимання червоним:
 - Помилка подачі напруги
- Перевірте підключення мережі та забезпечення мережі.
- 4х блимання червоним:
 - Занадто високе споживання енергії
- Викликайте службу технічної підтримки.

Пристрій не працює

- Немає напруги в мережі
- Перевірте, чи співпадає дана напруга на маркіровочній табличці з напругою джерела струму.
- Перевірте мережевий кабель на наявність пошкоджень.
- Контрольна лампочка блимає зеленим
- Час гтовності до роботи вийшов. Пристрій вимкніть та знов ввімкніть.
- Через виникнення занадто низького тиску подачі води спрацював пристрій запобігання від відсутності води (опція).
Контрольна лампочка "Відсутність води" починає світитися.
- Перевірити тиск подачі води, мінімальне значення див. у розділі "Технічні дані".
Для повторного введення в експлуатацію встановити вимикач пристрою в положення "0", після чого знову включити.
- Спрацював датчик перевантаження/перегрів мотора, захист від випадіння фази або захисний вимикач обмотки.
- Вимкніть пристрій та дайте пристрою охолонути. Усуньте причини пошкодження. Ввімкнення пристрою знов.

Пристрій не утворює тиску

- Невірна форсунка
- Перевірте розпилювач на коректність розміру (див. "Технічні дані").
- Продути форсунку.
- Промийте/замініть розпилювачі.
- Фільтр забруднений.
- Прочищайте фільтр в місці подачі води.
Відкрутіть кожух фільтрів, витягніть фільтр, помийте його та знов вставте.
- Повітря в системі

- Вентиляція пристрою.
Від'єднайте розпилювач. Ввімкніть пристрій та дайте йому попрацювати, доки вода не буде виходити з вихлопного сопла без бульбашок. Вимкніть пристрій та знов приєднайте розпилювач.
- Живильні лінії насоса негерметичні або засмічені
- Перевірити герметичність або засмічення всіх без винятку живильних ліній насоса.

Негерметична насоса високого тиску

- З краплі води за хв. є допустимими та можуть виходити на зовнішню поверхню пристрою. При більшій негерметичності викликайте службу технічної підтримки.

Насос високого тиску стукає

- Перевірити герметичність або засміченість усіх без винятку живильних ліній насоса високого тиску.
- Вентиляція пристрою.
Від'єднайте розпилювач. Ввімкніть пристрій та дайте йому попрацювати, доки вода не буде виходити з вихлопного сопла без бульбашок. Вимкніть пристрій та знов приєднайте розпилювач.

Гарантія

У кожній країні діють умови гарантії, наданої відповідною фірмою-продавцем. Неполадки в роботі пристрою ми усуваємо безплатно протягом терміну дії гарантії, якщо вони викликані браком матеріалу чи помилками виготовлення. У випадку чинності гарантії звертіться до продавця чи в найближчий авторизований сервісний центр з документальним підтвердженням покупки.

Приладдя й запасні деталі

⚠ Попередження

Небезпека одержання травми через застосування невідповідних приладь. Використовувати тільки приладдя, розраховані на робочі тиски пристрою (див. "Технічні дані").

- При цьому будуть використовуватись лише ті комплектуючі та запасні частини, що надаються виробником. Оригінальні комплектуючі та запасні частини замовляються по гарантії, щоб можна було безпечно та без перешкод використовувати пристрій.
- Асортимент запасних частин, що часто необхідні, можна знайти в кінці інструкції по експлуатації.
- Подальша інформація по запасним частинам є на сайті www.kaercher.com в розділі Сервіс.

Спеціальне допоміжне обладнання

Акcesуари	Номер замовлення
Барабан для намотки шланга	2.440-002.0
Лічильник робочих годин	2.851-066.0
Протиударні шини	2.851-067.0
Керуючі ролики	2.851-042.0
Робота двох струминних трубок	2.851-064.0
Водяний фільтр зі збільшеною поверхнею.	2.851-065.0

Заява при відповідність Європейського співтовариства

Цим ми повідомляємо, що нижче зазначена машина на основі своєї конструкції та конструктивного виконання, а також у випущеної у продаж моделі, відповідає спеціальним основним вимогам щодо безпеки та захисту здоров'я представлених нижче директив ЄС. У випадку неузгодженої з нами зміни машини ця заява втрачає свою силу.

Продукт: Очищувач високого тиску
Тип: 1.367-xxx

Відповідна директива ЄС
2006/42/ЄС (+2009/127/ЄС)
2004/108/ЄС
2000/14/ЄС

Прикладні гармонізуючі норми

EN 55014–1: 2006+A1: 2009+A2: 2011
EN 55014–2: 1997+A1: 2001+A2: 2008
EN 61000–3–2: 2006+A1: 2009+A2: 2009
EN 61000–3–11: 2000
EN 62233: 2008
HD 16/15, HD 20/15-4 Cage,
HD 25/15-4 Cage
EN 60335–1
EN 60335–2–79

Застосований метод оцінки відповідності

2000/14/ЄС: Доповнення V

Рівень потужності dB(A)

HD 16/15

Вимірний: 94
Гарантований: 96

HD 20/15-4 Cage

Вимірний: 95
Гарантований: 97

HD 25/15-4 Cage

Вимірний: 90
Гарантований: 93

Ті, хто підписалися діють за запитом та дорученням керівництва.

H. Jenner
CEO

S. Reiser
Head of Approbation

уповноважений по документації:
S. Reiser

Alfred Kaercher GmbH & Co. KG
Alfred-Kaercher-Str. 28 - 40
71364 Winnenden (Germany)
Тел.: +49 7195 14-0
Факс: +49 7195 14-2212

Winnenden, 2012/12/01

Технічні характеристики

Тип		HD 25/15-4	HD 20/15-4	HD 16/15-4
Подача струму				
Напруга	V	400	400	400
Тип струму	Hz	3~50	3~50	3~50
Загальна потужність	kW	13	11,5	9,5
Захист мережі (інерційний)	A	25	25	16
Максимальний допустимий опір мережі	Ом	(0,072+j0,045)	(0,072+j0,045)	(0,072+j0,045)
Ступінь захисту		IPX5		
Подача води				
Робоча температура, макс.	°C	60	60	60
Робоча кількість, мін.	л/г (л/хв)	3000 (50)	2500 (42)	2000 (34)
Довжина шлангу (мін.)	м	7,5	7,5	7,5
Діаметр шлангу (мін.)	дюймів	3/4	3/4	3/4
Глибина всмоктування з відкритого контейнера (20 °C)	м	0,5	0,5	0,5
Робочі характеристики				
Робочий тиск	мПа (бар)	3...15 (30...150)	3...15 (30...150)	3...15 (30...150)
Макс. допустимий тиск	мПа (бар)	19,5 (195)	19,5 (195)	19,5 (195)
Продуктивність насоса, вода	л/г (л/хв)	2500 (41,67)	2000 (33,4)	1600 (26,7)
Калібр розпилювача	--	155	125	100
Реактивна сила ручного розпилювача	H	120	96	77
Робочі матеріали				
Кількість олії - насос	l	1,3	1,3	1,3
Тип олії - насос		SAE 90	SAE 15W40	SAE 15W40
Розміри та вага				
Довжина x ширина x висота	мм	957 x 686 x 1080		
Типова робоча вага	кг	119		
Тиск повітря в колесах	мПа (бар)	0,20 (2,0)		
Значення встановлене згідно EN 60355-2-79				
Значення вібрації рука-плече				
Ручний розпилювач	м/с ²	3,2	3,2	1,7
Вихлопне сопло	м/с ²	6,4	6,4	2,8
Небезпека К	м/с ²	1	1	1
Рівень шуму L _{рА}	дБ(А)	76	80	79
Небезпека K _{рА}	дБ(А)	3	3	3
Рівень потужності шуму L _{WA} + небезпека K _{WA}	дБ(А)	93	97	96

1.367-100.0

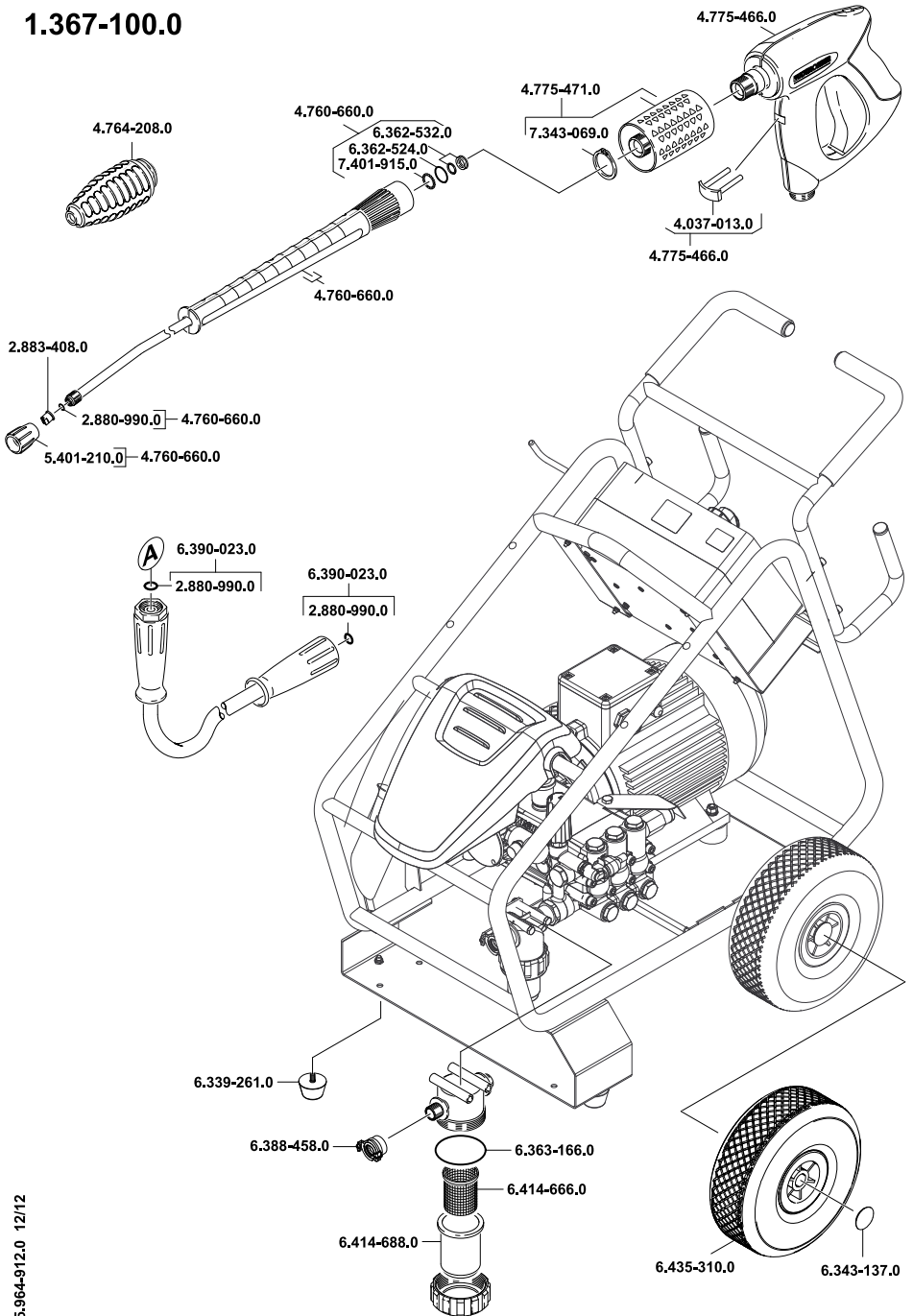

1.367-122.0

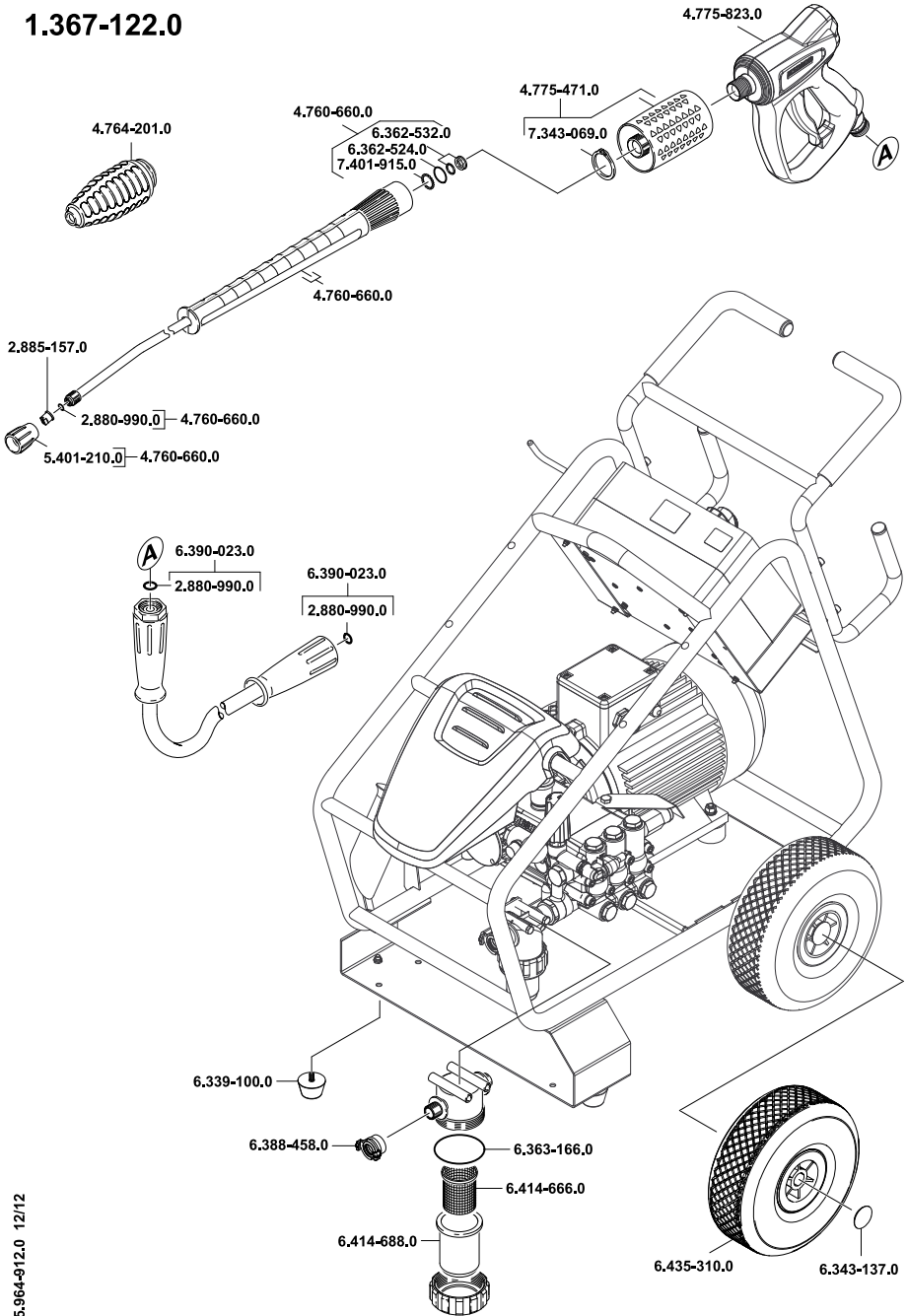

1.367-133.0

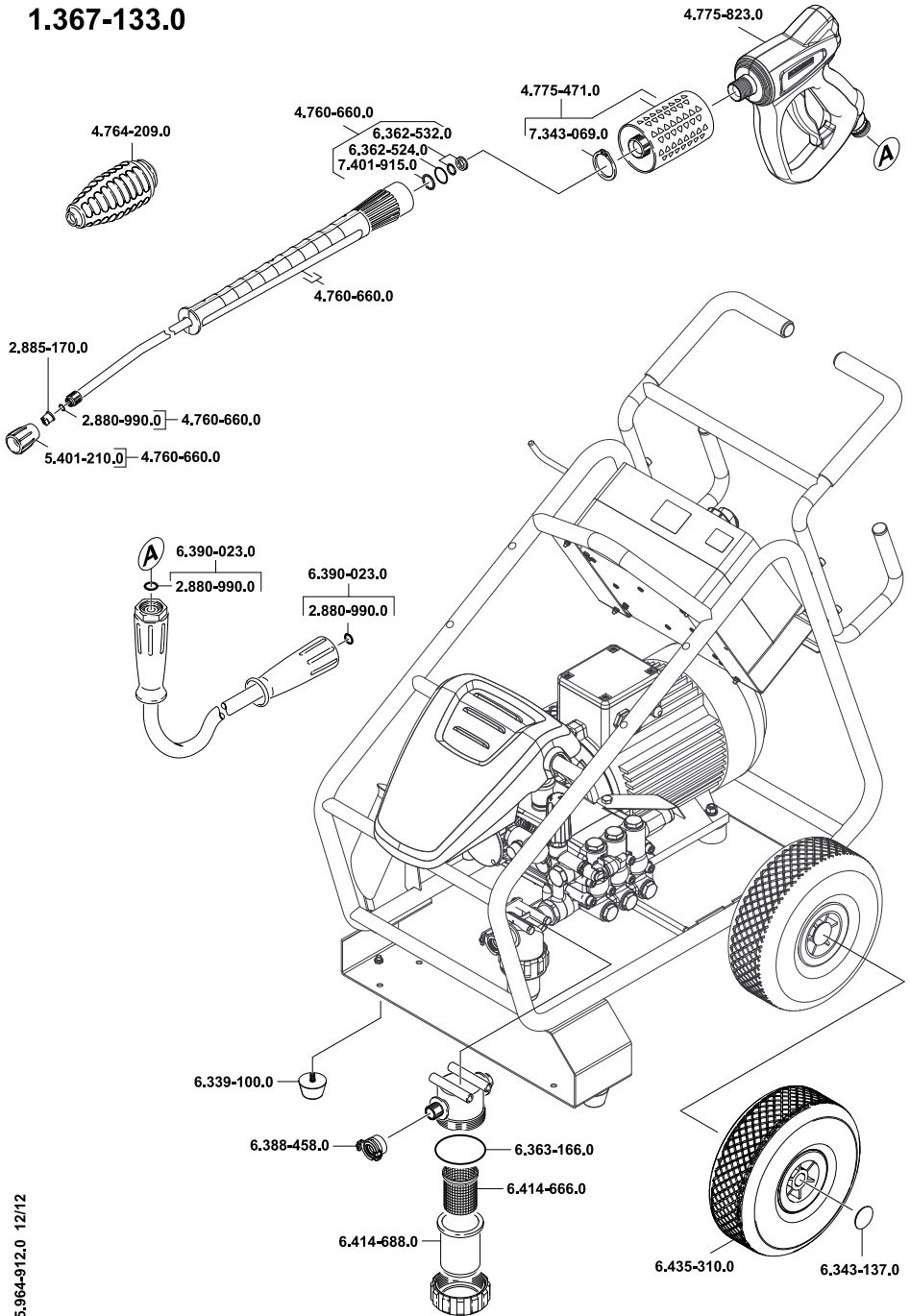



<http://www.kaercher.com/dealersearch>

